



PUERTAS DE VAIVÉN

NOVEDAD. Puertas de vaivén de polietileno y acero inoxidable aptas para alimentos

HÖRMANN





4

Buenos argumentos
para elegir las
puertas de vaivén
de Hörmann.



12

Campos de aplicación.



18

Versiones.
Equipamientos.
Tecnología.

Calidad de marca Made in Germany



La empresa familiar Hörmann ofrece todos los elementos de construcción importantes para la construcción y la modernización de la mano de un solo proveedor. El material se fabrica en centros altamente especializados y con métodos y técnicas al más alto nivel. Además, nuestro equipo de I+D trabaja de forma intensiva en la creación de nuevos productos, así como en el desarrollo y la optimización de los detalles. De esta forma se obtienen patentes y ventajas competitivas en el mercado.





PENSAMOS ECOLÓGICAMENTE. Hörmann va a la cabeza dando buen ejemplo: cubrimos nuestras necesidades energéticas en todos los lugares de producción europeos con electricidad ecológica al 100 %. Junto a un sistema inteligente y certificado de gestión de la energía, el uso de papel reciclado, el ahorro y reutilización de embalajes, así como el reciclaje de materiales reciclables, se ahorran más de 75 000 toneladas de CO₂ al año.



Encontrará más información en
www.hormann.es/el-grupo-hoermann/medio-ambiente



Resistentes al desgaste e higiénicas

Las hojas de las puertas de vaivén de Hörmann están hechas de polietileno prensado de 15 mm de espesor PE 500 y son muy resistentes al desgaste y robustas. En combinación con las bisagras de acero inoxidable resistentes a los golpes, se obtiene un producto muy resistente y duradero. Incluso en caso de esfuerzos extremadamente elevados, p. ej. en el uso de pasos de carretillas elevadoras, las puertas de vaivén de PE soportan el impacto. Las puertas de vaivén de Hörmann también cumplen elevados requisitos de higiene. Son resistentes al frío y al agua, por lo que resultan ideales para su uso en la producción de alimentos.





10 años de garantía*



Resistentes a los golpes



de 1 hoja



de 2 hojas



Aptas para los alimentos



Paso peatonal



Resistentes a carretillas elevadoras



Resistentes al frío hasta $-30\text{ }^{\circ}\text{C}$

* Para detalles sobre las condiciones de garantía ver: www.hoermann.com

POLIETILENO PE 500. Este material es ideal allí donde la durabilidad y la higiene son importantes. El PE 500 tiene buenas propiedades mecánicas, es resistente a los golpes y a la rotura y, por tanto, extremadamente robusto. Al mismo tiempo, el PE 500 no absorbe la humedad y es resistente a los ácidos y álcalis. Las puertas de vaivén de Hörmann son adecuadas para diferentes condiciones climáticas en una gama de temperaturas de $-30\text{ }^{\circ}\text{C}$ a $+60\text{ }^{\circ}\text{C}$.

Debido a estas propiedades, el polietileno está predestinado para su uso en la industria alimentaria, la gastronomía, los supermercados y las cocinas de cantinas.



PROTECCIÓN CONTRA GOLPES. La banda de protección contra golpes de polietileno PE 500 disponible opcionalmente protege la hoja de los signos del uso para que pueda disfrutar de su puerta de vaivén durante más tiempo.

→ Para más información, ver a partir de la página 28.

Fácil de montar y exenta de mantenimiento

Dado que todas las puertas de vaivén de Hörmann se suministran completamente premontadas con cercos y bisagras, el montaje es rápido y sencillo y usted ahorra costes de instalación. Además, no hay costes de mantenimiento posterior, ya que las puertas de vaivén no necesitan mantenimiento y funcionan sin corriente. Gracias a los versátiles sistemas de cercos, las puertas de vaivén de Hörmann se adaptan a casi todas las situaciones de montaje en interiores.

→ Para más información sobre sistemas de cercos, ver la página 10.





10 años de garantía*



Resistentes a los golpes



de 1 hoja



de 2 hojas



Aptas para los alimentos



Paso peatonal



Resistentes a carretillas elevadoras



Resistentes al frío hasta $-30\text{ }^{\circ}\text{C}$

BISAGRA DE ACERO INOXIDABLE. Las bisagras de serie de acero inoxidable de las puertas están diseñadas de tal forma que los muelles quedan sujetos por una garra de acero inoxidable en el interior de la bisagra y quedan así protegidos de las influencias externas. No es necesario volver a engrasarlas.

→ Para más información, ver a partir de la página 26.



La garra de acero inoxidable protege los muelles en el interior

* Para detalles sobre las condiciones de garantía ver: www.hoermann.com

Sistemas de cerco para cualquier requisito

El sistema de cercos de Hörmann garantiza un cierre estable con la pared para un funcionamiento óptimo y duradero de la puerta y ofrece las condiciones básicas ideales para la hoja: calidad duradera, estabilidad fiable y una intensidad de uso inalterable. Todos los componentes se realizan en acero inoxidable y, por eso, se pueden usar en diferentes condiciones de temperatura. También para cualquier tipo de pared están disponibles soluciones de cerco individuales en la calidad original de Hörmann. El alto grado de premontaje – todos los cercos están premontados con bisagra y hoja – facilita un montaje rápido y sencillo.





PLACAS DE MONTAJE. Con nuestras placas de montaje de acero inoxidable **1** montará las puertas de vaivén de forma fácil y flexible. La placa de montaje se fija rápidamente solo con pocos atornillamientos en el intradós de la pared. Este tipo de montaje es la variante más económica.



PERFIL PLANO. La chapa plana de acero inoxidable **2** garantiza la estabilidad cuando no hay mucho espacio disponible y se monta fácil y rápidamente en el intradós de la pared. Esta solución de cerco es muy cómoda y se instala en todo el alto de hueco.

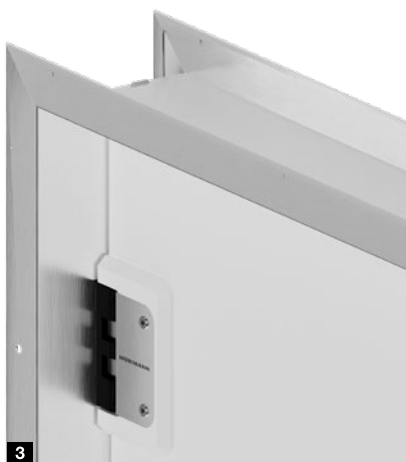

CERCO INTEGRAL. El cerco integral de acero inoxidable **3** es la solución estable para todo tipo de paredes. El golpeteo en los extremos de los componentes del cerco facilita un montaje fácil y seguro.



CERCO DE BLOQUE DELANTE DE LA PARED. El cerco de bloque de acero inoxidable **4** es apto para aberturas de puerta de casi todo tipo de instalación, ya que se monta delante de la pared y se mantiene el máximo ancho de paso.

→ Para más información sobre versiones de cerco y placas de montaje, ver a partir de la página 34.



PRODUCCIÓN DE ALIMENTOS. La industria alimentaria, p. ej. en la industria cárnica o en panaderías, en la logística alimentaria o en almacenes frigoríficos, exige altos estándares de higiene. Las puertas de vaivén de PE de Hörmann no solo cumplen estos estándares, sino que también convencen por su extrema durabilidad y su aspecto de alta calidad.

Las puertas de vaivén de PE también son ideales en combinación con puertas correderas de protección cortafuego o puertas correderas aislantes, p. ej. para la zona de congelación para reducir las pérdidas de frío. Para un uso extremadamente intenso, p. ej. para el tráfico de carretillas elevadoras, se puede suministrar opcionalmente una protección contra golpes variable en altura.

Para un diseño individual del color de su puerta de vaivén puede elegir entre 10 colores preferenciales y 3 colores especiales; bajo consulta, también la suministramos en el RAL de su elección.

→ Para más información sobre HPP-180, ver la página 20.

→ Para más información sobre la protección contra golpes, ver la página 28.

→ Para más información sobre los colores de serie y opcionales, ver la página 30.



Resistentes a carretillas elevadoras

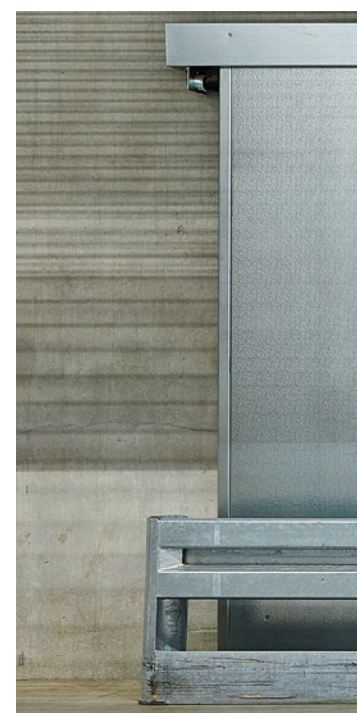



SUPERIOR IZQUIERDA. Puerta de vaivén de PE HPP-180 con perfil plano y protección contra golpes de 2 hojas
SUPERIOR derecha. Puertas de vaivén de PE HPP-180 con cercos integrales de 1 hoja y de 2 hojas con paso de tuberías
INFERIOR. Combinación de puerta corredera de protección cortafuego con HPP-180



SUPERIOR. Combinación óptima de puerta de vaivén de PE HPP-180 para el paso peatonal y la puerta de apertura rápida flexible V 5030
INFERIOR IZQUEIRDA. Puerta de vaivén de acero inoxidable HPS-180 con cerco integral
INFERIOR DERECHA. Puerta de vaivén de PE HPP-180 con cerco de bloque delante de la pared





SUPERMERCADOS Y PROPIEDADES

LOGÍSTICAS. La puerta de vaivén de Hörmann es la opción ideal cuando se necesita un paso rápido y alto rendimiento, como p. ej. en almacenes o supermercados. En combinación con las bisagras de acero inoxidable resistentes y duraderas estará equipado para el futuro.

Para un diseño individual del color de su puerta de vaivén puede elegir entre 10 colores preferenciales y 3 colores especiales; bajo consulta, también la suministramos en el RAL de su elección.

→ Para más información sobre HPP-180 y sobre HPS-180, ver a partir de la página 20.

→ Para más información sobre los colores de serie y opcionales, ver la página 30.



GASTRONOMÍA. Las puertas de vaivén son especialmente adecuadas para todas las situaciones en las que no hay «manos libres», p. ej. para el transporte de bebidas y alimentos en restaurantes y cocinas de cantinas: de funcionamiento suave y sencillo. Hörmann ofrece puertas de vaivén de acero inoxidable para exigencias arquitectónicas sofisticadas. El acabado brillante y la combinación de materiales de gran calidad proporcionan un diseño duradero y estético.

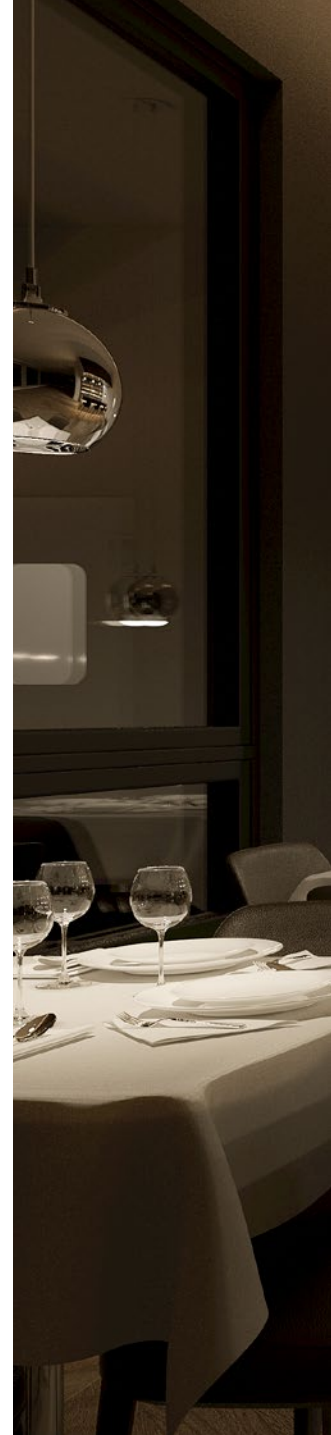



IZQUIERDA. Puerta de vaivén de PE HPP-180 con cerco integral SUPERIOR. Puerta de vaivén de PE HPP-180 con perfil plano INFERIOR. Puerta de vaivén de acero inoxidable HPS-180 con cerco integral

→ Para más información sobre HPP-180 y sobre HPS-180, ver a partir de la página 20.



20



26



34

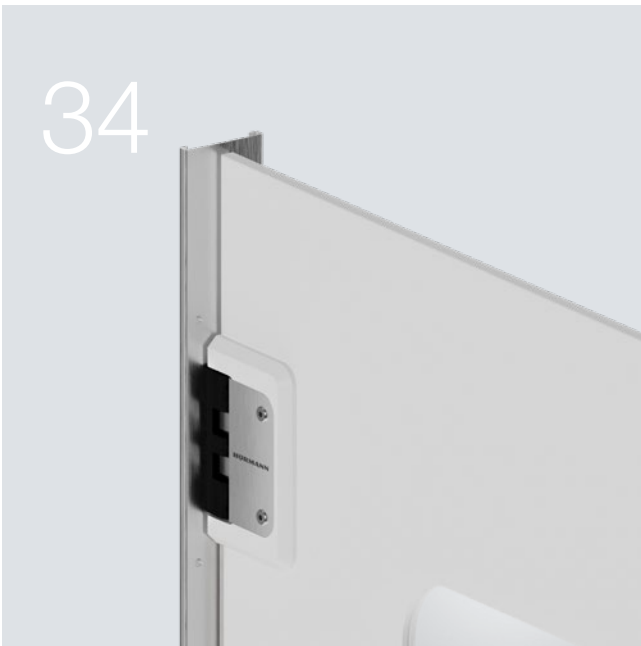

Versiones. Equipamiento. Tecnología.

- 20 Puerta de vaivén de PE HPP-180
- 22 Puerta de vaivén de PE HPP-360
- 24 Puerta de vaivén de acero inoxidable HPS-180
- 26 Equipamiento de serie
- 28 Equipamiento opcional
- 30 Colores
- 32 Acristalamientos
- 34 Versiones de cerco

Puertas de vaivén de PE

HPP-180 **.NOVEDAD** con ángulo de apertura de 180°

Tipo de puerta	HPP-180	HPP-180
Versión	de 1 hoja	de 2 hojas
Material	polietileno prensado y resistente a los golpes PE 500	polietileno prensado y resistente a los golpes PE 500
Hoja		
Grosor de puerta (mm)	15	15
Ancho (mm)	400 – 1600	800 – 3200
Alto (mm)	1800 ¹ – 4600	1800 ¹ – 4600
Ventanas		
rectangulares	●	●
redondas	●	●
Media luna	○	○
Cristal acrílico (mm)	15	15
Cerco para ventana		
Polietileno	○	○
Acero inoxidable V2A	○	○
Acero inoxidable V4A	○	○
Bisagra		
Acero inoxidable V2A	●	●
Acero inoxidable V4A	○	○
Protección para los dedos		
Protección para los dedos de PVC	○	○
Protección para los dedos de PVC, resistente al frío	○	○
Gama de temperaturas	-30 °C a +60 °C*	-30 °C a +60 °C*

● = Equipamiento de serie ○ = Equipamiento opcional ¹ tamaños más pequeños bajo consulta



10 años de garantía*



Resistentes a los golpes



de 1 hoja



de 2 hojas



Aptas para los alimentos



Paso peatonal



Resistentes a carretillas elevadoras



Resistentes al frío hasta -30 °C

* Para detalles sobre las condiciones de garantía ver: www.hoermann.com



versión de 1 hoja
Ángulo de apertura 2 × 90°
Ancho en mm: 400 – 1600
Alto en mm: 1800 – 4600



versión de 2 hojas
Ángulo de apertura 2 × 90°
Ancho en mm: 800 – 3200
Alto en mm: 1800 – 4600



Producción del cliente individual a medida

Fabricamos también individualmente para usted y ofrecemos soluciones para tamaños especiales.



Puerta de vaivén de PE HPP-180 con cerco de bloque delante de la pared

Puertas de vaivén de PE

HPP-360 **.NOVEDAD** con ángulo de apertura de 360°

Tipo de puerta	HPP-360	HPP-360
Versión	de 1 hoja	de 2 hojas
Material	polietileno prensado y resistente a los golpes PE 500	polietileno prensado y resistente a los golpes PE 500
Hoja		
Grosor de puerta (mm)	15	15
Ancho (mm)	550 – 1600	1100 – 3200
Alto (mm)	1800 ¹ – 4600	1800 ¹ – 4600
Ventanas		
rectangulares	●	●
redondas	●	●
Media luna	○	○
Cristal acrílico (mm)	15	15
Cerco para ventana		
Polietileno	○	○
Acero inoxidable V2A	○	○
Acero inoxidable V4A	○	○
Bisagra		
Acero inoxidable V2A	●	●
Acero inoxidable V4A	○	○
Protección para los dedos		
Protección para los dedos de PVC	○	○
Protección para los dedos de PVC, resistente al frío	○	○
Gama de temperaturas	-30 °C hasta +60 °C*	-30 °C hasta +60 °C*

● = Equipamiento de serie ○ = Equipamiento opcional ¹ tamaños más pequeños bajo consulta



10 años de garantía*



Resistentes a los golpes



de 1 hoja



de 2 hojas



Aptas para los alimentos



Paso peatonal



Resistentes a carretillas elevadoras



Resistentes al frío hasta -30 °C

* Para detalles sobre las condiciones de garantía ver: www.hoermann.com



versión de 1 hoja
Ángulo de apertura 2 x 180°
Ancho en mm: 550 – 1600
Alto en mm: 1800 – 4600



versión de 2 hojas
Ángulo de apertura 2 x 180°
Ancho en mm: 1100 – 3200
Alto en mm: 1800 – 4600



Producción del cliente individual a medida

Fabricamos también individualmente para usted y ofrecemos soluciones para tamaños especiales.



Frenado integrado
en los siguientes ángulos
de apertura:

- 0°
- 90° a la izquierda
- 180° a la izquierda
- 90° a la derecha
- 180° a la derecha

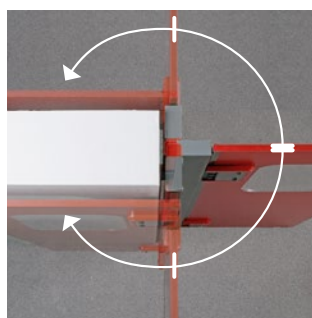

Ángulo de apertura de 360°

La HPP-360 se puede abrir completamente por los dos lados para liberar los pasos, p. ej. para carretillas industriales. Además, la HPP-360 se puede frenar en 5 posiciones en total.

Puertas de vaivén de acero inoxidable

HPS-180 **.NOVEDAD** con ángulo de apertura de 180°

Tipo de puerta	HPS-180	HPS-180
Versión	de 1 hoja	de 2 hojas
Material		
Interior de núcleo de espuma	●	●
Exterior de acero inoxidable V2A	●	●
Exterior de acero inoxidable V4A	○	○
Hoja		
Grosor de puerta (mm)	40	40
Ancho (mm)	550 – 1450	1100 – 2900
Alto (mm)	1800 ¹ – 2800	1800 ¹ – 2800
Ventanas		
rectangulares	○	○
redondas	●	●
Vidrio laminado de seguridad (mm)	8	8
Cerco para ventana		
Acero inoxidable V2A	●	●
Acero inoxidable V4A	○	○
Bisagra		
Acero inoxidable V2A	●	●
Acero inoxidable V4A	○	○
Protección para los dedos		
Perfil de sellado EDPM negro	●	●
Gama de temperaturas	-30 °C hasta +60 °C*	-30 °C hasta +60 °C*

● = Equipamiento de serie ○ = Equipamiento opcional ¹ tamaños más pequeños bajo consulta



de 1 hoja



de 2 hojas



Aptas para los alimentos



Paso peatonal



Resistentes al frío hasta -30 °C



Producción a medida

Fabricamos también individualmente para usted y ofrecemos soluciones para tamaños especiales.

Para un aspecto elegante, p. ej. en el ámbito representativo de la gastronomía, Hörmann ofrece la puerta de vaivén de acero inoxidable. Se compone de una chapa de acero inoxidable de 0,8 mm de grosor con núcleo de espuma dura de PU sin FCKW y está disponible en dos versiones en acero inoxidable (acabado con rayas y circular).



versión de 1 hoja
Ángulo de apertura 2 × 90°
Ancho en mm: 550 – 1450
Alto en mm: 1800 – 2800



versión de 2 hojas
Ángulo de apertura 2 × 90°
Ancho en mm: 1100 – 2900
Alto en mm: 1800 – 2800



Ventana con cerco de 8 mm de VSG de 400 mm redonda



Opcional: acabado de acero inoxidable con rectificado circular



Equipamiento de serie

Para más comodidad y seguridad



Bisagras estables de acero inoxidable

Las puertas de vaivén de Hörmann están equipadas de serie con bisagras de acero inoxidable en V2A **1**. La bisagra está exenta de mantenimiento y es especialmente robusta. El diseño estrecho de las bisagras permite un máximo de ancho de paso posible. Los muelles están protegidos en el interior de la bisagra por una garra de acero inoxidable **2**. La bisagra de acero inoxidable está disponible a elección con o sin frenado de 90°. Con el frenado, la hoja se queda completamente abierta y se cierra tras presionarla ligeramente.

Tensión de los muelles ajustable

En función de las necesidades, se puede ajustar la resistencia de la puerta de vaivén para que sea más pesado (apretando las tuercas) o más ligero (aflojando las tuercas) **3**.



Ciclos



Resistentes a los golpes



Protección de muelles

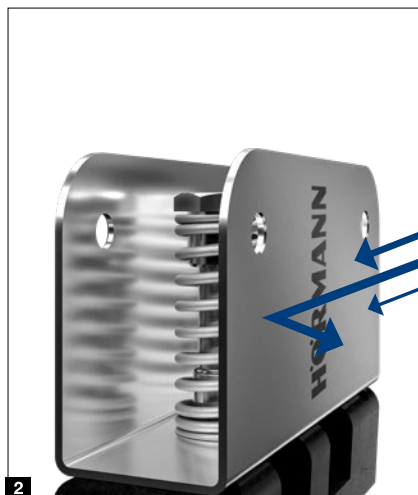

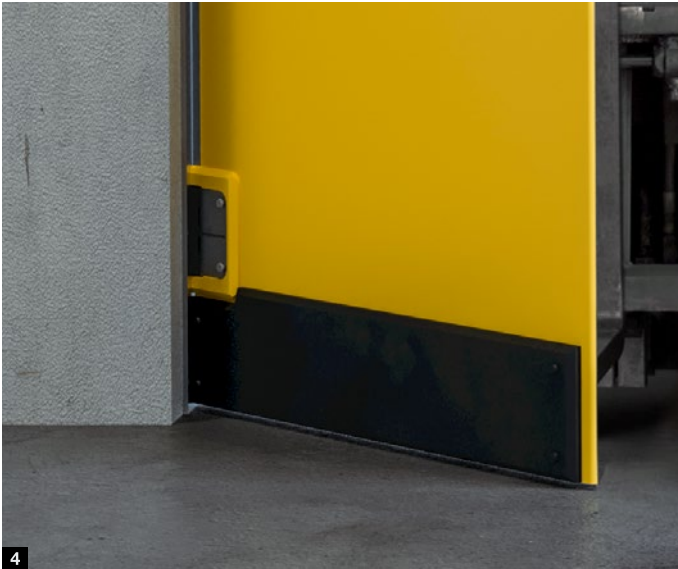

Hoja con canto redondo

Para evitar lesiones causadas por cantos afilados, las puertas de vaivén de PE de Hörmann se suministran de serie con canto redondo **4**.

También está disponible opcionalmente una protección para los dedos de PVC, ver el equipamiento opcional

→ Para más información sobre la protección para los dedos de PVC, ver la página 29.

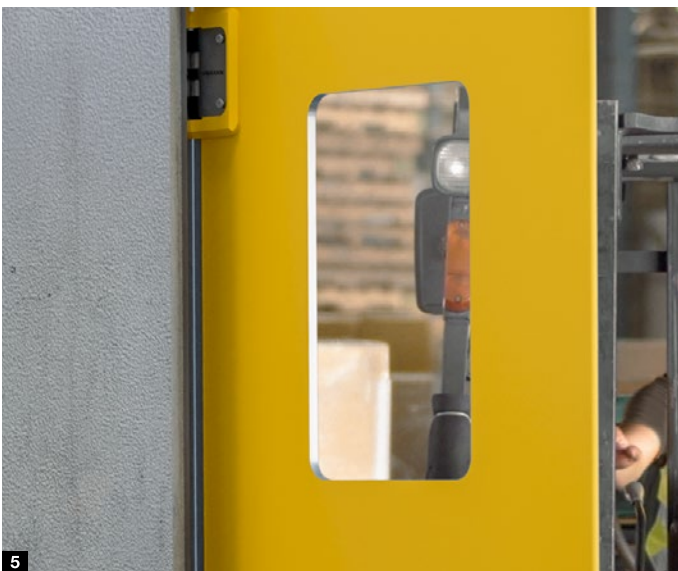

Acristalamiento enrasado

Las puertas de vaivén de PE de Hörmann se ofrecen de serie con acristalamiento acrílico enrasado **5**.

→ Para más información sobre el acristalamiento, ver la página 32.

Equipamiento opcional

Calidad hasta en el más mínimo detalle para todas las puertas de vaivén

Protección contra golpes

Para una protección adicional, la puerta de vaivén está disponible opcionalmente con una protección contra golpes de polietileno de 15 mm **1**. La protección contra golpes se puede suministrar en dos tamaños (200 mm y 300 mm de alto) y se atornilla a ambos lados. La altura de montaje es variable. La protección contra golpes está disponible con aspecto a juego con las puertas de vaivén en 10 colores preferenciales.



Protección contra golpes de los muelles

Alternativamente a la protección contra golpes se puede usar la protección contra golpes de los muelles, especialmente cuando existe tensión por tráfico de carretillas y de montacargas, de polietileno de 5 mm de grosor **2**. Gracias a su efecto elástico, la protección contra golpes de los muelles absorbe eficazmente los impactos y protege así la puerta de vaivén. Está disponible en tres alturas (300 mm, 600 mm y 900 mm). La protección contra golpes de los muelles está disponible de serie en negro, otros colores bajo consulta.



Protección contra golpes de acero inoxidable

¿Prefiere un aspecto de mayor calidad con las puertas de vaivén de PE o la uniformidad del material con la puerta de vaivén de acero inoxidable? Entonces, la protección contra golpes de 1,5 mm de grosor y 175 mm de alto en acero inoxidable **3** es la elección óptima.



Ajuste fino

Ajustando los cuatro tornillos prisioneros por bisagra se pueden compensar pequeños desniveles en la pared **4**. Con esta función, las hojas también se pueden alinear de forma precisa y en paralelo con el cerco.





Protección para los dedos de PVC

La protección de PVC de 4 mm de grosor garantiza una protección adicional de los dedos. La obtiene tanto para el lado de bisagras en el alto de puerta con un listón de aluminio interior **5** como para el lado de apertura, o bien en alto de puerta o a partir de 900 mm **6**. En las puertas de dos hojas la protección se solapa.

Según lo desee, obtiene la protección para los dedos tanto en transparente como en negro.

Para el uso de la zona de ultracongelación, Hörmann ofrece la protección para los dedos material transparente apto para congelados.

Junta en la hoja

La puerta sella de forma óptima gracias a la junta de PVC blando transparente o negro situada encima de la hoja de la puerta y a la junta inferior de goma roja resistente al desgaste (sin imagen), .

Cerradura de acero inoxidable

Para una seguridad adicional, está la cerradura opcional de acero inoxidable con bombín **7** que se puede cerrar a ambos lados y se monta en la parte superior de la hoja. Para la puerta de vaivén de 1 hoja, la cerradura también se puede montar en el lateral.

Tirador de acero inoxidable

Opcionalmente ofrecemos un tirador de acero inoxidable con alojamiento de material sintético. **8**

Paso libre de tuberías

Para sistemas de paso de tuberías, p. ej. en la industria alimentaria, Hörmann ofrece un paso libre de tuberías de polietileno de 15 mm, junta de goma incluida, para una conexión de pared estable y estanca. **9**

Colores

Para un diseño de puerta adaptado a su inmueble

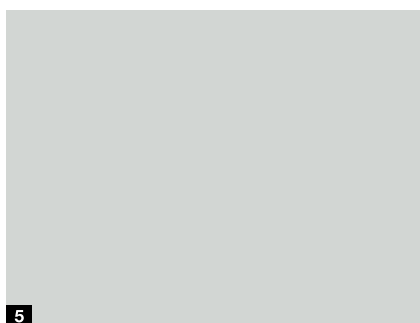
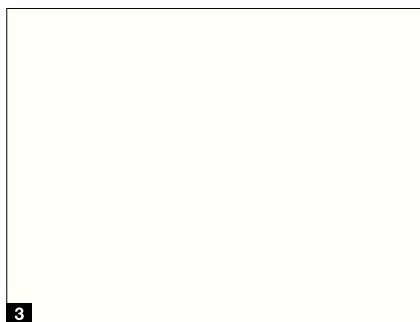
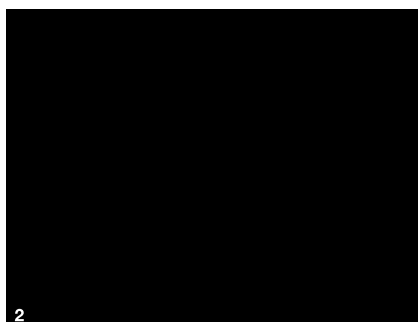

10 colores preferenciales

- 1 Granito
- 2 RAL 9017 Negro tráfico
- 3 RAL 9010 Blanco puro
- 4 RAL 7037 Gris polvo
- 5 RAL 7035 Gris luminoso
- 6 RAL 7024 Gris grafito
- 7 RAL 6024 Verde tráfico
- 8 RAL 5010 Azul genciana
- 9 RAL 3000 Rojo fuego
- 10 RAL 1018 Amarillo zinc



3 colores especiales

- 11 RAL 3020 Rojo tráfico
- 12 RAL 2009 Naranja tráfico
- 13 RAL 1003 Amarillo señal

RAL a elección

Opcionalmente también suministramos todas las puertas en los colores RAL de su elección

A tener en cuenta:

Todos los colores similares a los colores RAL correspondientes. Por razones técnicas de impresión, no son vinculantes los colores ni los acabados reproducidos.

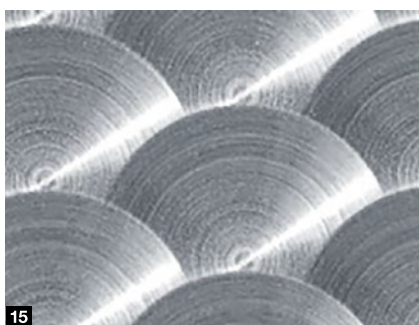

Versiones de acero inoxidable

- 14 Esmerilado en tiras

Versión de acero inoxidable (opcional)

- 15 Esmerilado en círculos

Acristalamientos HPP-180 y HPP-360

Variantes de acristalamiento para más luz y transparencia



Acristalamiento

El acristalamiento se hace de vidrio acrílico de 15 mm de grosor, que se instala en la hoja enrasado.

Puede elegir entre un acristalamiento sin marco y un acristalamiento opcional con marco de acero inoxidable.

Tamaños y formas del acristalamiento

2 tamaños y formas están disponibles de serie sin marco:

- 400 mm redondo **1**
- 400 × 600 mm rectangular **2** (con esquinas redondeadas)

Los siguientes tamaños y formas están disponibles opcionalmente:

- 600 mm redondo
- 600 × 600 mm cuadrado **3**
- 400 × 800 mm rectangular
- 600 × 800 mm (solo en combinación con el marco de acero inoxidable opcional)
- 320 × 750 mm semicircular
- 400 × 950 mm semicircular **4**

Para anchos de hoja inferiores a 700 mm, el acristalamiento es más estrecho de lo especificado anteriormente y se debe ajustar de forma individual.

El centro de la ventana tiene una altura de 1550 mm de serie, aunque son posibles los ajustes personalizados

Marco de acristalamiento de acero inoxidable (opcional)

Los siguientes tamaños y formas están disponibles opcionalmente:

- 400 mm redondo o 600 mm redondo
- 400 × 600 mm rectangular, 400 × 800 mm rectangular,
- 600 × 600 mm cuadrado o 600 × 800 mm rectangular

Hay más formatos disponibles bajo consulta.

Variantes de acristalamiento de serie Puertas de vaivén de PE

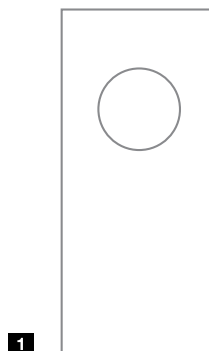

1

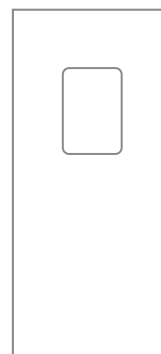

2

Variantes de acristalamiento opcionales Puertas de vaivén de PE

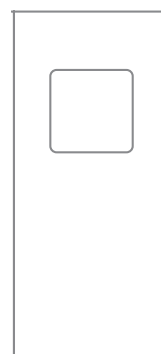

3

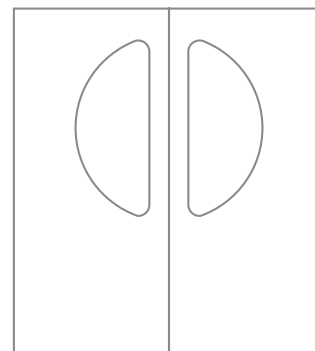

4

Variante de acristalamiento de serie Puertas de vaivén de acero inoxidable

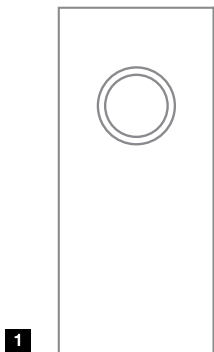

Variantes de acristalamiento opcionales Puertas de vaivén de acero inoxidable

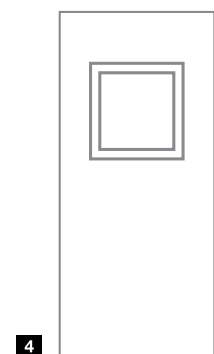
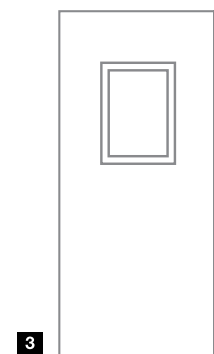
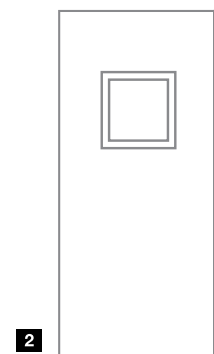

Acristalamiento

Las puertas de vaivén de acero inoxidable convencen con su acristalamiento de seguridad de VSG de 8 mm de grosor.

Las puertas de acero inoxidable siempre se suministran con un marco de acristalamiento de acero inoxidable V2A (opcional V4A).

Tamaños y formas del acristalamiento

1 tamaño está disponible de serie:

- 400 mm redondo **1**

2 tamaños y 2 formas están disponibles opcionalmente:

- 400 × 400 mm cuadrado **2**
- 400 × 600 mm rectangular **3**
- 600 × 600 mm cuadrado **4**

Para un ancho de hoja inferior a 700 mm, los acristalamientos son más estrechos de lo especificado anteriormente y se deben ajustar de forma individual.

El centro de la ventana tiene una altura de 1550 mm de serie, aunque son posibles los ajustes personalizados.

Versiónes de cerco y perfiles de montaje de acero inoxidable

El gran programa para situaciones de montaje individuales

El sistema de cercos de Hörmann le garantiza una conexión estable de pared para un funcionamiento óptimo y duradero de la puerta.

Todas las ventajas a simple vista

- todos los cercos son de acero inoxidable
- duraderos también bajo diferentes condiciones de temperatura y climáticas
- Higiénicas por el uso de acero inoxidable
- montaje eficiente in situ por la construcción con un alto grado de prefabricación

Placa de montaje de acero inoxidable ¹

La placa de montaje de acero inoxidable de 4 mm de grosor se ofrece en dos tamaños para remachar o atornillar en mampostería, paredes secas reforzadas o vigas de acero.

- 80 × 142 mm (para remachar)
- 95 × 142 mm (para atornillar)

Chapa plana de acero inoxidable ²

La chapa plana se realiza en el alto de puerta y está prácticamente preperforado. Se puede remachar o atornillar en mampostería, en paredes secas reforzadas o en vigas de acero.

- 80 × 5 mm (para remachar)
- 90 × 11 mm (para atornillar)

Fijaciones de los cercos según el tipo de pared

	Placa de montaje	Perfil plano
Mampostería / hormigón	●	●
Cerco disponible	●	●
Pared seca, reforzada	●	●
Pared seca, no reforzada	-	-
Paneles aislantes	-	-

● = disponible - = no disponible



Cerco integral de acero inoxidable ³

Nuestro cerco integral es la solución estable para fijar las puertas de vaivén también a paneles de PU o de placas de yeso. El cerco se realiza con un espesor de chapa de 1,5 mm, los cantos están plegados. El grosor de las abrazaderas se adapta individualmente a las condiciones de la obra.

El cerco integral está equipado con uniones en espiga y a inglete.

La unión en espiga de las piezas del marco facilita el montaje y el cerco es permanentemente estable.

Fijaciones de los cercos según el tipo de pared

	Cerco integral	Cerco de bloque delante de la pared
Mampostería / hormigón	●	●
Cerco disponible	●	●
Pared seca, reforzada	●	●
Pared seca, no reforzada	●	●
Paneles aislantes	●	●

● = disponible – = no disponible

Cerco de bloque delante de la pared ⁴

El cerco de bloque de acero inoxidable es apto para aberturas de puerta de casi todo tipo de instalación, ya que se monta delante de la pared y se mantiene el máximo ancho de paso.

El marco es de un tubo rectangular de 100 x 50 mm, las esquinas están serradas a inglete y soldadas.

Canto de remate de los cercos integrales de acero inoxidable según el tipo de pared

- Panel de PU 60 mm
- Pared seca 75 mm
- Mampostería 90 mm

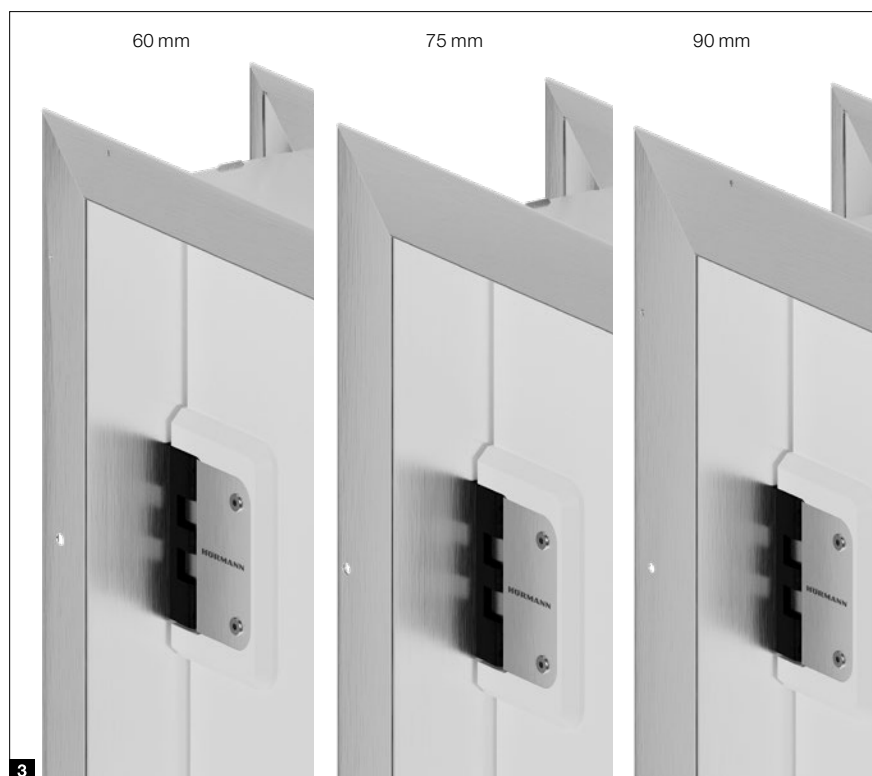

Todo de un solo proveedor para las construcciones públicas e industriales

Nuestra amplia gama de productos ofrece la solución adecuada para cada exigencia. Todos nuestros productos adaptados entre sí de forma óptima garantizan una elevada seguridad de funcionamiento. Por estas razones, somos su socio fuerte y orientado al futuro para las construcciones públicas e industriales.

PUERTAS INDUSTRIALES. EQUIPAMIENTOS DE CARGA Y DESCARGA. PUERTAS CORREDERAS. PUERTAS DE EDIFICIOS PÚBLICOS. SISTEMAS DE CONTROL DE ACCESO



Los productos mostrados están dotados en parte de equipamientos especiales y no siempre se corresponden con la versión estándar. Por motivos técnicos de impresión, los colores y acabados representados en las ilustraciones no son vinculantes. Derechos de autor. Prohibida la reproducción íntegra o parcial sin nuestra autorización. Reservado el derecho a modificaciones.