



МАЯТНИКОВІ ДВЕРІ

НОВИНКА. Безпечні для харчових продуктів маятникові двері з поліетилену та нержавіючої сталі

HÖRMANN





4

Переваги
маятникових дверей
Hörmann.



12

Область
застосування.



18

Варіанти виконання.
Оснащення.
Технічні рішення.

Якість бренду «Зроблено в Німеччині»



Сімейна компанія HORMANN пропонує всі найважливіші конструктивні елементи для будівництва й модернізації від одного постачальника. Вони виготовляються на високоспеціалізованих заводах відповідно до найновіших технічних стандартів. Крім того, наші співробітники активно працюють над розробкою нових виробів і вдосконаленням наявної продукції. У нашому активі – численні патенти й унікальні пропозиції на ринку.





МИ ДБАЄМО ПРО МАЙБУТНЄ – З ДУМКОЮ ПРО ЕКОЛОГІЮ. Компанія Hörmann подає гарний приклад: ми покриваємо наші потреби в електроспоживанні на всіх виробничих майданчиках у Європі за рахунок 100 % екологічно чистої електроенергії. Завдяки впровадженню інтелектуальної та сертифікованої системи керування енергоспоживанням, використанню переробленого паперу, економії та переробці упаковки, а також переробці матеріалів щорічно вдається заощадити понад 75000 тонн CO₂.



Докладнішу інформацію можна знайти за посиланням www.hormann.ua/kompanija/dovkillja



Зносостійкі та гігієнічні

Полотна маятникових дверей Hörtmann виготовлені з пресованого поліетилену PE 500 товщиною 15 мм і вирізняються винятковою зносостійкістю та міцністю. У поєднанні з ударостійкими петлями з нержавіючої сталі ви отримуєте міцний і довговічний виріб. Навіть у разі надзвичайно високих навантажень, наприклад, за використання вилкового навантажувача для проїзду, поліетиленові маятникові двері витримують усе. Маятникові двері Hörtmann також відповідають високим стандартам гігієни. Вони стійкі до холоду та вологи, тому їх можна оптимально використовувувати у виробництві харчових продуктів.





10 років гарантії *



Ударостійкі



1-стулкові



2-стулкові



Безпечні для харчових продуктів



Функція проходу



Стійкі до ударів навантажувача



Морозостійкі до $-30\text{ }^{\circ}\text{C}$

* Докладні умови гарантії можна знайти на сайті www.hoermann.com

ПОЛІЕТИЛЕН PE 500. Цей матеріал досконало підходить там, де важливі довговічність і гігієна. Матеріал PE 500 має хороші механічні властивості, він стійкий до ударів та зламу, тож вирізняється надзвичайною міцністю. Поліетилен PE 500 не вбирає вологу та стійкий до кислот і лугів. Маятникові двері HÖrmann підходять для різних кліматичних умов у діапазоні температур від $-30\text{ }^{\circ}\text{C}$ до $+60\text{ }^{\circ}\text{C}$.

Завдяки цим властивостям поліетилен призначений для використання в харчовій промисловості, гастрономії, у супермаркетах і харчоблоках.



ВІДБІЙНИК. У якості додаткового оснащення можна замовити відбійник із поліетилену PE 500, який захищає дверне полотно від слідів зношування, щоб ви могли користуватися маятниковими дверима довше.

→ Докладнішу інформацію можна знайти на сторінці 28.

Легко збирається та не потребує обслуговування

Оскільки всі маятникові двері HÖRMANN постачаються повністю зібраними з рамами та петлями, встановлення відбувається швидко й легко, а ви заощаджуєте на монтажі. Крім того, не виникає додаткових витрат, оскільки маятникові двері не потребують обслуговування та працюють без електрики. Завдяки універсальним дверним коробкам маятникові двері HÖRMANN підходять практично для будь-яких монтажних умов.

→ Докладнішу інформацію щодо дверних коробок можна знайти на сторінці 10.





10 років гарантії *



Ударостійкі



1-стулкові



2-стулкові



Безпечні для харчових продуктів



Функція проходу



Стійкі до ударів навантажувача



Морозостійкі до $-30\text{ }^{\circ}\text{C}$

ПЕТЛЯ З НЕРЖАВІЮЧОЇ СТАЛІ. Дверні петлі, які у стандартному виконанні виготовлені з нержавіючої сталі, сконструйовані в такий спосіб, що пружини фіксуються захватом із нержавіючої сталі на внутрішній стороні петлі й таким чином захищені від зовнішніх впливів. Змащувати не потрібно.

→ Докладнішу інформацію можна знайти на сторінці 26.



Захват із нержавіючої сталі захищає пружини всередині

* Докладні умови гарантії можна знайти на сайті www.hoermann.com

Системи коробок для будь-яких вимог

Коробки Hörtmann мають надійне кріплення до стіни для оптимальної та довговічної роботи дверей і забезпечують полотну дверей ідеальні умови експлуатації: якість на довгі роки, стабільність конструкції та витривалість до навантажень. Усі компоненти виготовлені з нержавіючої сталі, тому їх можна використовувати за різних температурних умов. Крім того, ви можете замовити індивідуальне виконання коробки із фірмовою якістю Hörtmann для вашого типу конструкції стіни. Високий ступінь заводської готовності – усі рами попередньо зібрані з петлями та дверним полотном – забезпечує швидкий та простий монтаж на місці.





МОНТАЖНІ ПЛАСТИНИ. З нашими монтажними пластинами з нержавіючої сталі **1** ви можете легко та гнучко монтувати маятникові двері. Монтажну пластину можна швидко прикріпити до відкосу стіни всього кількома гвинтами. Такий тип установки є найдешевшим варіантом.



ПЛОСКИЙ ПРОФІЛЬ. Плоский профіль із нержавіючої сталі **2** забезпечує стабільність, займає мало місця, а також швидко й легко монтується на стіні. Таке рамне рішення надзвичайно зручне й кріпиться на всю висоту отвору.

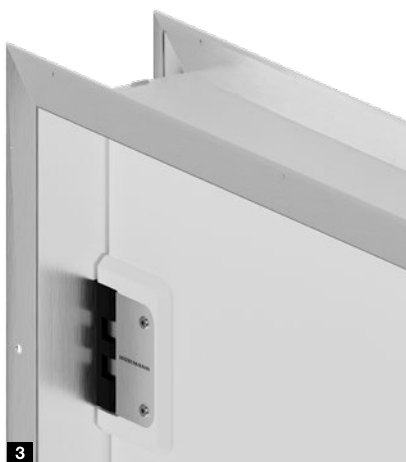

ОХОПЛЮЮЧА КОРОБКА. Охоплююча рама з нержавіючої сталі **3** є надійним рішенням для будь-якого типу стін. Пази на кінцях компонентів рами забезпечують безпечний і легкий монтаж.



БЛОЧНА КОРОБКА ПЕРЕД СТІНОЮ. Блочна коробка з нержавіючої сталі **4** підходить для дверних отворів практично будь-якого типу монтажу, оскільки монтується перед стіною та зберігається максимальна ширина проходу.

→ Докладнішу інформацію про конструкції рами та монтажні пластини можна знайти на сторінці 34.



ХАРЧОВЕ ВИРОБНИЦТВО. Харчова промисловість, наприклад, у м'ясопереробній промисловості чи в пекарнях, у харчовій логістиці чи холодильних камерах вимагає високих стандартів гігієни. Маятникові двері Hörtmann з поліетилену не лише відповідають цим стандартам, але й вражають надзвичайно високою довговічністю та високоякісним зовнішнім виглядом.

Маятникові двері з поліетилену також досконало підходять для поєднання з протипожежними або ізоляційними відкатними воротами, наприклад, для зони глибокого заморожування, щоб зменшити втрати холоду.

Для екстремально важких умов експлуатації, наприклад, для руху навантажувачів, можливо обладнати маятникові двері відбійником зі змінною висотою.

Для індивідуального кольорового оформлення ваших дверей ви можете вибрати один із 10 рекомендованих і 3 спеціальних кольорів. За запитом ми також можемо поставити двері в кольорі RAL на ваш вибір.

→ Докладнішу інформацію щодо НРР-180 можна знайти на сторінці 20.

→ Докладнішу інформацію щодо відбійника можна знайти на сторінці 28.

→ Докладнішу інформацію щодо стандартних і додакових кольорів можна знайти на сторінці 30.



Стойкі до ударів навантажувача

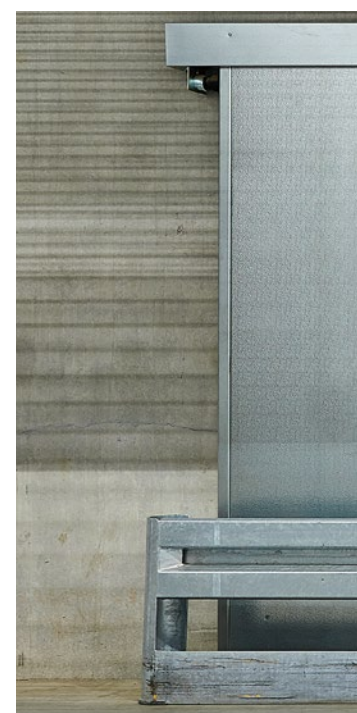



УГОРІ ЛІВОРУЧ. Маятникові двері з поліетилену НРР-180 з плоским профілем і відбійником, 2-стулкові
УГОРІ ПРАВОРУЧ. Маятникові двері з поліетилену НРР-180 з охоплюючими коробками, 1-стулкові та 2-стулкові з проходом для траси труб
УНІЗУ. Комбінація вогнестійких відкатних воріт з НРР-180



УГОРІ. Оптимальне поєднання маятникових дверей із поліетилену НРР-180 для проходу та гнучких швидкісних воріт V 5030
УНИЗУ ЛІВОРУЧ. Маятникові двері з нержавіючої сталі НРС-180 з U-рамою
УНИЗУ ПРАВОРУЧ. Маятникові двері з поліетилену НРР-180 з блочною коробкою перед стіною





СУПЕРМАРКЕТИ ТА ЛОГІСТИКА. Маятникові двері Hörmann є ідеальним вибором, коли важливий швидкий прохід та інтенсивне використання, наприклад, на складах чи в супермаркетах. У поєднанні зі стійкими та міцними петлями з нержавіючої сталі ви готові до майбутніх випробувань.

Для індивідуального кольорового оформлення ваших дверей ви можете вибрати один із 10 рекомендованих і 3 спеціальних кольорів. За запитом ми також можемо поставити двері в кольорі RAL на ваш вибір.

→ Докладнішу інформацію щодо HPP-180 та HPS-180 можна знайти на 20.

→ Докладнішу інформацію щодо стандартних і додаткових кольорів можна знайти на сторінці 30.



ГАСТРОНОМІЯ. Маятникові двері особливо підходять для всіх ситуацій, за яких «руки зайняті», наприклад, під час перенесення напоїв та їжі в ресторанах і харчоблоках: двері відкриваються легко й просто. Höttnann пропонує маятникові двері з нержавіючої сталі для складних архітектурних вимог. Блискуча поверхня та поєднання високоякісних матеріалів забезпечують довговічний і естетичний дизайн об'єкта.

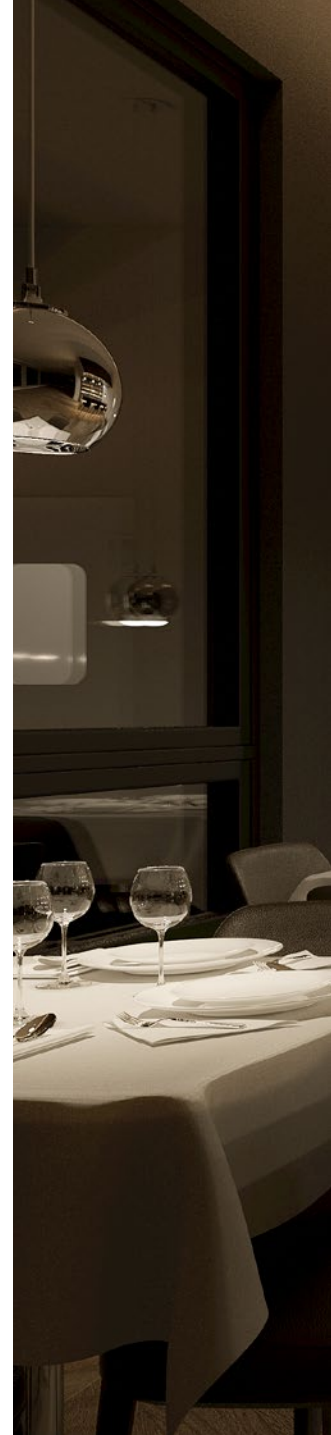



ЛІВОРУЧ. Маятникові двері з поліетилену HPP-180 з охоплюючою коробкою
УГОРІ. Маятникові двері з поліетилену HPP-180 з плоским профілем
УНИЗУ. Маятникові двері з нержавіючої сталі HPS-180 з охоплюючою
коробкою

→ Докладнішу інформацію щодо HPP-180
та HPS-180 можна знайти на 20.



20

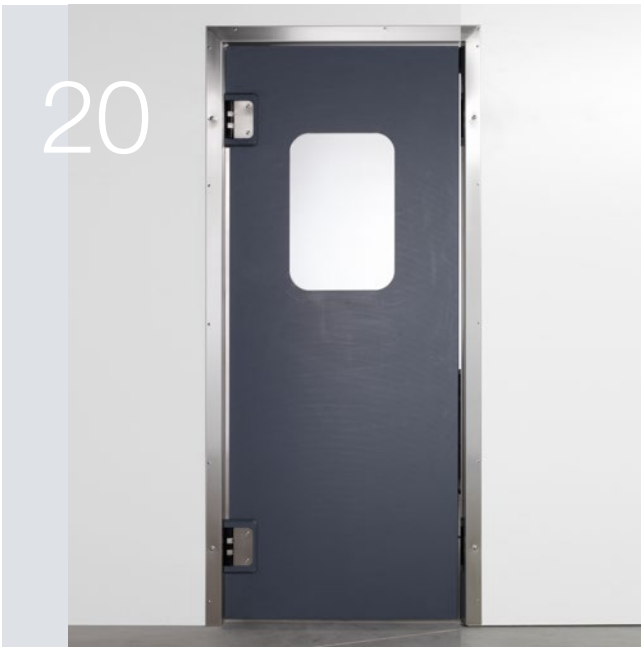

26



34



Варіанти виконання. Оснащення. Технічні рішення.

- 20 Маятникові двері з поліетилену HPP-180
- 22 Маятникові двері з поліетилену HPP-360
- 24 Маятникові двері з нержавіючої сталі HPS-180
- 26 Серійне оснащення
- 28 Додаткове оснащення
- 30 Кольори
- 32 Засклення
- 34 Варіанти виконання коробок

Маятникові двері з поліетилену

HPP-180 **.НОВИНКА** з кутом відкриття 180°

Тип дверей	HPP-180	HPP-180
Виконання	1-стулкові	2-стулкові
Матеріал	ударостійкий, пресований поліетилен PE 500	ударостійкий, пресований поліетилен PE 500
Полотно дверей		
Товщина дверного полотна (мм)	15	15
Ширина (мм)	400 – 1600	800 – 3200
Висота (мм)	1800 ¹ – 4600	1800 ¹ – 4600
Вікно		
Прямокутне	●	●
Кругле	●	●
Півмісяць	○	○
Акрилове скло (мм)	15	15
Віконні рами		
Поліетилен	○	○
Нержавіюча сталь V2A	○	○
Нержавіюча сталь V4A	○	○
Петля		
Нержавіюча сталь V2A	●	●
Нержавіюча сталь V4A	○	○
Захист пальців		
Захист для пальців із ПВХ	○	○
ПВХ захист пальців, морозостійкий	○	○
Температурний діапазон	-30 °C до +60 °C*	-30 °C до +60 °C*

● = стандартне оснащення ○ = додаткове оснащення ¹ менший розмір на замовлення



10 років гарантії*



Ударостійкі



1-стулкові



2-стулкові



Безпечні для харчових продуктів



Функція проходу



Стійкі до ударів навантажувача



Морозостійкі до -30 °C

* Докладні умови гарантії можна знайти на сайті www.hoermann.com



1-стулкове виконання
Кут відкриття 2 × 90°
Ширина в мм: 400 – 1600
Висота в мм: 1800 – 4600



2-стулкове виконання
Кут відкриття 2 × 90°
Ширина в мм: 800 – 3200
Висота в мм: 1800 – 4600



Виготовлення на замовлення

Ми також виготовляємо індивідуально для вас і пропонуємо рішення для спеціальних розмірів.



Маятникові двері з поліетилену НРР-180
з блочною коробкою перед стіною

Маятникові двері з поліетилену

HPP-360 **.НОВИНКА** з кутом відкриття 360°

Тип дверей	HPP-360	HPP-360
Виконання	1-стулкові	2-стулкові
Матеріал	ударостійкий, пресований поліетилен PE 500	ударостійкий, пресований поліетилен PE 500
Полотно дверей		
Товщина дверного полотна (мм)	15	15
Ширина (мм)	550 – 1600	1100 – 3200
Висота (мм)	1800 ¹ – 4600	1800 ¹ – 4600
Вікно		
Прямокутне	●	●
Кругле	●	●
Півмісяць	○	○
Акрилове скло (мм)	15	15
Віконні рами		
Поліетилен	○	○
Нержавіюча сталь V2A	○	○
Нержавіюча сталь V4A	○	○
Петля		
Нержавіюча сталь V2A	●	●
Нержавіюча сталь V4A	○	○
Захист пальців		
Захист для пальців із ПВХ	○	○
ПВХ захист пальців, морозостійкий	○	○
Температурний діапазон	– 30 °C до +60 °C*	– 30 °C до +60 °C*

● = стандартне оснащення ○ = додаткове оснащення ¹ менший розмір на замовлення



10 років гарантії*



Ударостійкі



1-стулкові



2-стулкові



Безпечні для харчових продуктів



Функція проходу



Стійкі до ударів навантажувача



Морозостійкі до – 30 °C

* Докладні умови гарантії можна знайти на сайті www.hoermann.com



1-стулкове виконання
Кут відкриття 2 × 180°
Ширина в мм: 550 – 1600
Висота в мм: 1800 – 4600



2-стулкове виконання
Кут відкриття 2 × 180°
Ширина в мм: 1100 – 3200
Висота в мм: 1800 – 4600



Виготовлення на замовлення

Ми також виготовляємо індивідуально для вас і пропонуємо рішення для спеціальних розмірів.



Фіксація за таких кутів відкриття:

- 0°
- 90° ліворуч
- 180° ліворуч
- 90° праворуч
- 180° праворуч

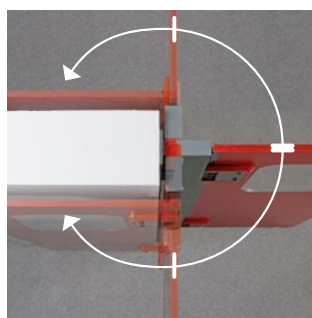

Кут відкриття 360°

HPP-360 можна повністю відкрити з обох сторін, щоб проїзний шлях, наприклад, для транспортерів, був вільний. Крім того, HPP-360 можна зафіксувати в 5 положеннях.

Маятникові двері з нержавіючої сталі

HPS-180 **.НОВИНКА** з кутом відкриття 180°

Тип дверей	HPS-180	HPS-180
Виконання	1-стулкові	2-стулкові
Матеріал		
Внутрішня серцевина з піни	●	●
Зовні нержавіюча сталь V2A	●	●
Зовні нержавіюча сталь V4A	○	○
Полотно дверей		
Товщина дверного полотна (мм)	40	40
Ширина (мм)	550 – 1450	1100 – 2900
Висота (мм)	1800 ¹ – 2800	1800 ¹ – 2800
Вікно		
Прямокутне	○	○
Кругле	●	●
Багатшарове захисне скло (мм)	8	8
Віконні рами		
Нержавіюча сталь V2A	●	●
Нержавіюча сталь V4A	○	○
Петля		
Нержавіюча сталь V2A	●	●
Нержавіюча сталь V4A	○	○
Захист пальців		
Ущільнювальний профіль EPDM чорний	●	●
Температурний діапазон	-30 °C до +60 °C*	-30 °C до +60 °C*

● = стандартне оснащення ○ = додаткове оснащення ¹ менший розмір на замовлення



1-стулкові



2-стулкові



Безпечні для харчових продуктів



Функція проходу



Морозостійкі до -30 °C



Виробництво на замовлення

Ми також виготовляємо індивідуально для вас і пропонуємо рішення для спеціальних розмірів.

Для створення елегантного вигляду, наприклад, у представницькій зоні громадського харчування, компанія Hötmanн пропонує маятникові двері з нержавіючої сталі. Вони складаються з листа нержавіючої сталі товщиною 0,8 мм, всередині заповнені жорстким спіненим поліуретаном, що не містить фреонів, і доступні у двох виконаннях з нержавіючої сталі (шліфування вертикальними смугами та кругле шліфування).



1-стулкове виконання
Кут відкриття 2 × 90°
Ширина в мм: 550 – 1450
Висота в мм: 1800 – 2800



2-стулкове виконання
Кут відкриття 2 × 90°
Ширина в мм: 1100 – 2900
Висота в мм: 1800 – 2800



Вікно з рамою 8 мм
VSG 400 мм кругле



Додатково: кругла шліфована поверхня з нержавіючої сталі



Серійне оснащення

Ще більше комфорту й безпеки



Стійкі петлі з нержавіючої сталі

Маятникові двері Hörmann стандартно оснащені петлями з нержавіючої сталі V2A **1**. Петля не потребує обслуговування та особливо міцна. Вузька конструкція петель забезпечує максимальну ширину проходу. Пружини захищені захватом із нержавіючої сталі всередині петлі **2**. Петля з нержавіючої сталі доступна з фіксацією на 90° або без неї. Із фіксацією дверне полотно залишається відкритим при повному відчиненні та повертається назад від легкого дотику.

Натяг пружини регулюється

Залежно від ваших потреб, поворот маятникових дверей можна відрегулювати, щоб зробити його жорсткішим (шляхом затягування гайок) або легшим (шляхом ослаблення гайок) **3**.



Цикли



Ударостійкі



Захист пружин

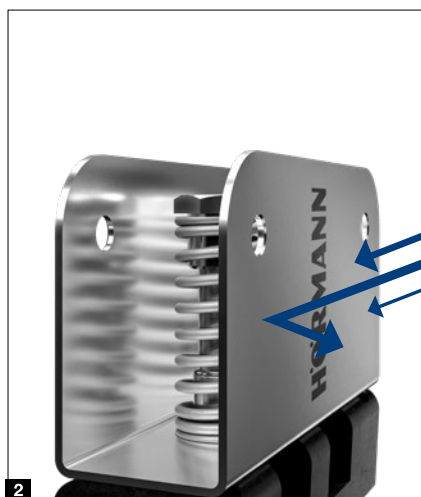

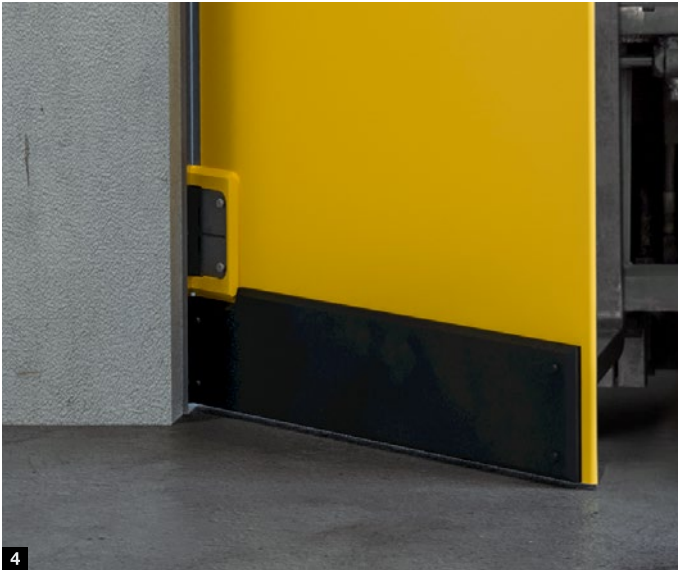

Дверне полотно із закругленим краєм

Щоб уникнути травм від гострих країв, маятникові двері HÖrmann з поліетилену стандартно постачаються із закругленим краєм **4**.

За потреби можна замовити додатковий захист для пальців із ПВХ, див. додаткове оснащення

→ Докладнішу інформацію щодо ПВХ захисту пальців можна знайти на сторінці 29.



Скління врівень з полотном

Маятникові двері HÖrmann з поліетилену стандартно пропонуються з акриловим склінням врівень з полотном. **5**.

→ Докладнішу інформацію щодо скління можна знайти на сторінці 32.

Додаткове оснащення

Якість у кожній деталі для всіх маятникових дверей

Відбійник

Для додаткового захисту маятникових дверей опціонально доступний відбійник із поліетилену товщиною 15 мм **1**. Відбійник доступний у двох розмірах (200 мм і 300 мм заввишки) і прикручується з обох сторін. Висота кріплення змінна. Відбійник доступний у 10 рекомендованих кольорах, які відповідають маятниковим дверям.



Пружинний відбійник

Як альтернативу відбійнику можна використовувати пружинний відбійник, виготовлений із поліетилену товщиною 5 мм, особливо в разі зіткнень із вилковим навантажувачем чи підйомником **2**. Завдяки пружній дії пружинний відбійник ефективно поглинає удари й тим самим захищає маятникові двері. Він доступний у трьох висотах (300 мм, 600 мм і 900 мм). Стандартний пружинний відбійник чорний, інші кольори доступні за запитом.



Відбійник із нержавіючої сталі

Ви цінуєте вищу якість зовнішнього вигляду маятникових дверей із поліетилену чи той самий матеріал для розпашних дверей із нержавіючої сталі? Тоді відбійник із нержавіючої сталі **3** товщиною 1,5 мм і висотою 175 мм стане найкращим вибором.



Точне регулювання

Невеликі нерівності на стіні можна компенсувати, відрегулювавши чотири монтажні гвинти на кожній петлі **4**. Ця функція також може бути використана для точного й паралельного вирівнювання дверних полотен.





Захист для пальців із ПВХ

Додатковий захист для пальців із ПВХ товщиною 4 мм забезпечує додатковий захист пальців. Він доступний для сторони петель на висоті дверей із внутрішньою алюмінієвою планкою **5** та для сторони, протилежній петлям, на висоті дверей або від 900 мм **6**. У разі двостулкових дверей захист розміщується внапуск.

Залежно від ваших уподобань, ви можете отримати захист для пальців прозорого або чорного кольору.

Для використання в зоні глибокого заморожування HÖrmann також пропонує прозорий захист для пальців, придатний для наднизьких температур.

Ущільнювач на дверному полотні

Завдяки прозорому або чорному ущільнювачу з м'якого ПВХ над дверним полотном і нижньому ущільнювачі дверей із зносостійкої червоної гуми (без зображення) забезпечується оптимальне ущільнення дверей.

Замок із нержавіючої сталі

Для покращеної безпеки ви отримуєте додатковий замок із нержавіючої сталі з профільним циліндром **7**, який може замикатися з обох боків та монтується у верхній частині дверного полотна. Для одностулкових маятникових дверей також можна встановити замок збоку.

Ручка з нержавіючої сталі

За бажанням ми пропонуємо ручку з нержавіючої сталі з пластиковим тримачем. **8**

Прохід для траси труб

Для трас труб, наприклад, у харчовій промисловості, компанія HÖrmann пропонує проходи з поліетилену товщиною 15 мм з гумовим ущільненням для надійного та герметичного з'єднання зі стіною. **9**

Кольори

Для оформлення дверей у відповідності до дизайну вашої будівлі

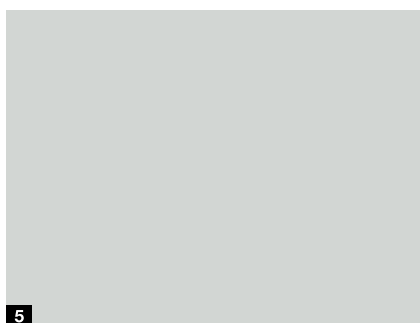
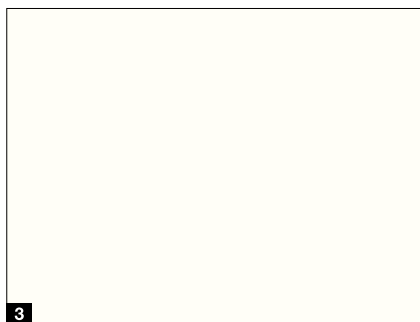
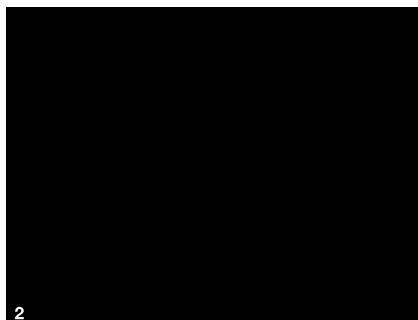

10 рекомендованих кольорів

- 1 Граніт
- 2 RAL 9017 Транспортний чорний
- 3 RAL 9010 Чисто білий
- 4 RAL 7037 Пильно-сірий
- 5 RAL 7035 Світло-сірий
- 6 RAL 7024 Графітний сірий
- 7 RAL 6024 Транспортний зелений
- 8 RAL 5010 Тирличево-синій
- 9 RAL 3000 Вогняний червоний
- 10 RAL 1018 Цинковий жовтий



3 спеціальні кольори

- 11 RAL 3020 Транспортний червоний
- 12 RAL 2009 Транспортний оранжевий
- 13 RAL 1003 Біло-жовтий

Колір за картою RAL на вибір

Додатково ми поставляємо всі двері в кольорах RAL на ваш вибір

Візьміть до уваги:

Усі дані щодо кольорів ґрунтуються на відповідних кольорах RAL. Через особливості друку кольори та поверхні на зображеннях можуть відрізнятися від фактичних.

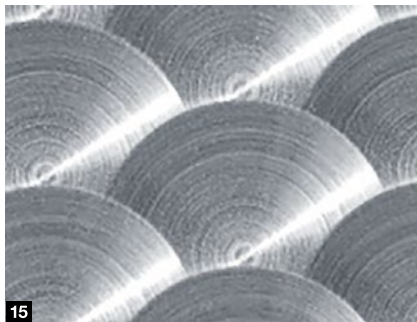

Виконання з нержавіючої сталі

- 14 Шліфування вертикальними смугами

Виконання з нержавіючої сталі (додатково)

- 15 Кругле шліфування

Скління HPP-180 і HPP-360

Варіанти скління для більшої кількості світла та прозорості



Скління

Скління виконано з акрилового скла товщиною 15 мм, яке вбудовано в дверне полотно врівень.

Ви можете вибрати між безрамним склінням і опціональним склінням із рамою з нержавіючої сталі.

Розміри та форми скління

Стандартно безрамні доступні 2 розміри й форми:

- 400 мм круглі **1**
- 400 × 600 мм прямокутні **2** (із закругленими кутами)

Як опція доступні наступні розміри та форми:

- 600 мм круглі
- 600 × 600 мм квадратні **3**
- 400 × 800 мм прямокутні
- 600 × 800 мм (тільки в поєднанні з додатковою рамою з нержавіючої сталі)
- 320 × 750 мм напівкруглі
- 400 × 950 мм напівкруглі **4**

За ширини дверного полотна менше ніж 700 мм скління є вужчим, ніж зазначено вище, і потребує індивідуального підбору.

Стандартна висота центру вікна 1550 мм, можливі коригування за бажанням замовника

Рами для скління з нержавіючої сталі (додатково)

Як опція доступні наступні розміри та форми:

- 400 мм круглий або 600 мм круглий
- 400 × 600 мм прямокутний, 400 × 800 мм прямокутний,
- 600 × 600 квадратний або 600 × 800 мм прямокутний

Інші формати доступні за запитом.

Стандартні варіанти засклення Маятникові двері з поліетилену

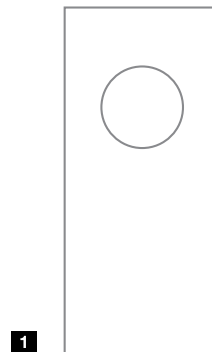

1

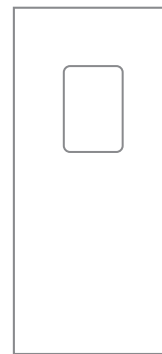

2

Додаткові варіанти засклення Маятникові двері з поліетилену

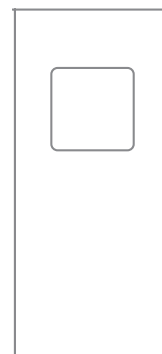

3

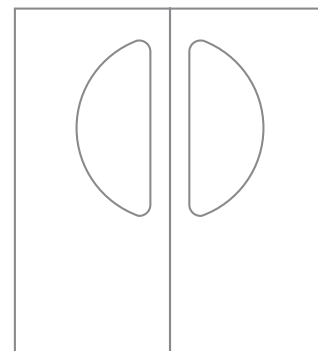

4

Стандартні варіанти засклення

Маятникові двері з нержавіючої сталі

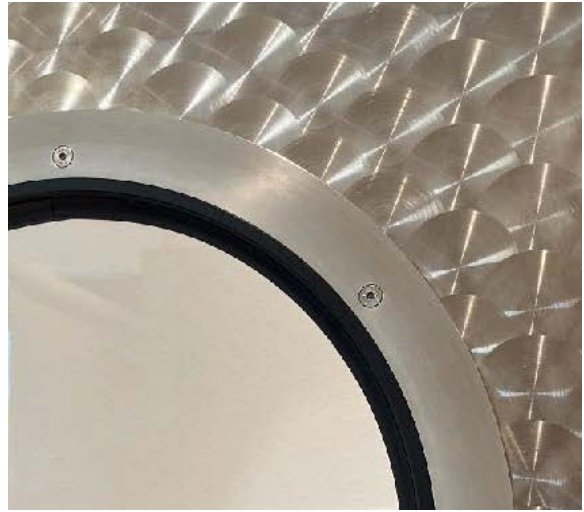
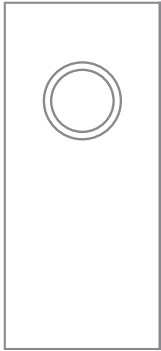

Додаткові варіанти засклення

Маятникові двері з нержавіючої сталі

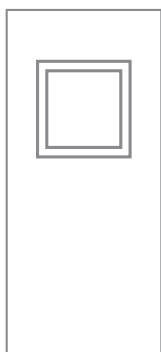
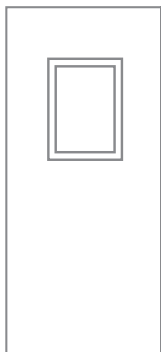
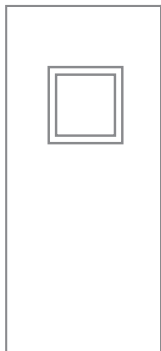

Скління

Маятникові двері з нержавіючої сталі вражають багатошаровим безпечним склом завтовшки 8 мм.

Двері з нержавіючої сталі завжди поставляються з рамою для скління з нержавіючої сталі V2A (опціонально V4A).

Розміри та форми скління

Стандартно доступний 1 розмір:

- 400 мм круглі 1

Як опція доступні 2 розміри та 2 форми:

- 400 × 400 мм квадратні 2
- 400 × 600 мм прямокутні 3
- 600 × 600 мм квадратні 4

За ширини дверного полотна менше ніж 700 мм скління вужче, ніж зазначено вище, і підлягає індивідуальному підбору.

Стандартна висота центру вікна 1550 мм, можливі коригування за бажанням замовника.

Варіанти виконання коробок й монтажних профілів із нержавіючої сталі

Велика програма для індивідуальних умов монтажу

Коробки Hörmann мають надійне кріплення до стіни для оптимальної та довговічної роботи дверей.

Короткий огляд переваг

- усі рами виготовлені з нержавіючої сталі
- довговічність навіть за різних температурних і кліматичних умов
- Гігієнічність завдяки використанню нержавіючої сталі
- Ефективний монтаж на місці завдяки конструкції з високим ступенем попередньої підготовки

Монтажна пластина з нержавіючої сталі ¹

Монтажна пластина з нержавіючої сталі товщиною 4 мм доступна в двох розмірах для заклепок або загвинчування в цегляну кладку, армований гіпсокартон або сталеві балки.

- 80 × 142 мм (для клепок)
- 95 × 142 мм (для загвинчування)

Плоский профіль із нержавіючої сталі ²

Плоский профіль виконаний на висоту дверей та попередньо просвердлений. Його можна прикріпити заклепками або болтами до цегляної кладки, армованого гіпсокартону або сталевих балок.

- 80 × 5 мм (для клепок)
- 90 × 11 мм (для загвинчування)

Кріплення коробок за типом стіни

	Монтажна пластина	Плоский профіль
Цегла / бетон	●	●
Наявна коробка	●	●
Гіпсокартонна стіна, зміцнена	●	●
Гіпсокартонна стіна, не зміцнена	–	–
Iso-панелі	–	–

● = можливо – = неможливо



Охоплююча коробка з нержавіючої сталі ³

Наша охоплююча коробка є надійним рішенням для кріплення маятникових дверей до ПУ-панелей або стін із гіпсокартону. Коробка виготовлена із листового металу товщиною 1,5 мм, краї загнуті. Міцність затиску визначається індивідуально відповідно до умов на місці монтажу.

Охоплююча коробка оснащена з'єднанням шип-паз. Завдяки даному типу з'єднання монтаж здійснюється легко, а коробка залишається стабільною.

Кріплення рам за типом стіни

	Охоплююча коробка	Блочна коробка перед стіною
Цегла / бетон	●	●
Наявна коробка	●	●
Гіпсокартонна стіна, зміцнена	●	●
Гіпсокартонна стіна, не зміцнена	●	●
Ізо-панелі	●	●

● = можливо – = неможливо

Блочна коробка перед стіною ⁴

Блочна коробка з нержавіючої сталі підходить для дверних отворів практично будь-якого типу монтажу, оскільки монтується перед стіною та зберігається максимальна ширина проходу.

Рама складається з прямокутної труби 100 × 50 мм, кути скошені під 45° й зварені.

Дзеркало охоплюючої коробки з нержавіючої сталі відповідно до типу стіни

- ПУ-панель 60 мм
- Гіпсокартонна стіна 75 мм
- Цегляна стіна 90 мм

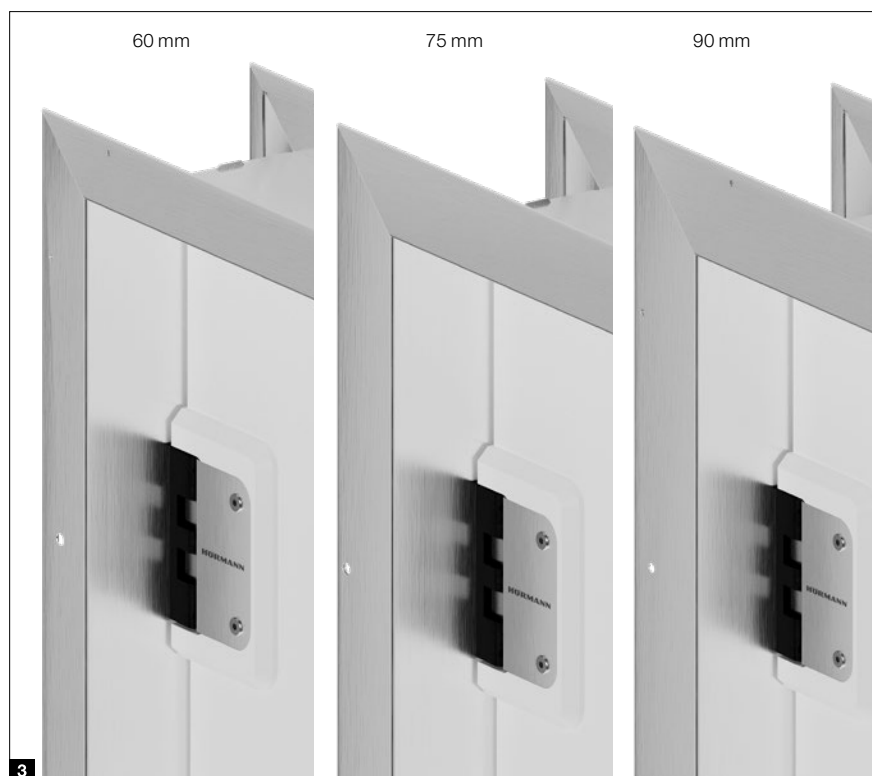

Усе для комерційного й промислового будівництва в одному місці

Наш широкий асортимент товарів забезпечує оптимальне рішення для будь-яких вимог. Усі наші вироби ідеально поєднуються один з одним і гарантують високий рівень надійності під час експлуатації. Саме тому ми є вашим надійним, інноваційним партнером у сфері комерційного й промислового будівництва.

ПРОМИСЛОВІ ВОРОТА. ПЕРЕВАНТАЖУВАЛЬНА ТЕХНІКА. ВІДКАТНІ ВОРОТА. ДВЕРІ ДЛЯ ОБ'ЄКТІВ БУДІВНИЦТВА. СИСТЕМИ КОНТРОЛЮ ДОСТУПУ ТРАНСПОРТНИХ ЗАСОБІВ



Деякі з товарів, зображених на ілюстраціях, оснащено нестандартним обладнанням, тому вони не завжди відповідають стандартному виконанню. Через технічні особливості поліграфічного друку кольори й поверхні, показані на ілюстраціях, можуть відрізнятися від фактичних. Авторські права захищено. Передрук, зокрема частковий, без нашого дозволу заборонено. Можуть вноситися зміни без попереднього повідомлення.