



SPREMIŠTA

NOVO. Berry spremišta za alat Classic Air i Classic Air Plus,
Berry spremišta za alat sa zelenim krovom

HÖRMANN





4

Zašto odabrati
Hörmann
spremišta.



14

Inspiracije.



32

Dizajn.
Oprema.
Pribor.

Odgovornost koja traje već generacijama

Tradicija obiteljske kompanije Hörmann duga je 85 godina, pri čemu se može smatrati stručnjakom za građevinske elemente. To je obveza spram prijašnjih, sadašnjih i budućih generacija. Upravo zbog toga je ekološka odgovornost za nas od velike važnosti. Stoga razvijamo inovativna rješenja za održive proizvode i inteligentnu zaštitu okoliša.



„UGLED TREBA ZASLUŽITI.”

August Hörmann

Baš kao što je to njezin osnivač želio, tržišna marka Hörmann istinska je garancija kvalitete te se s više od 20 milijuna prodanih vrata i pogona ubraja u najuspješnije ponuđače u Europi. Zahvaljujući jedinstvenoj međunarodnoj prodajnoj i servisnoj mreži, Hörmann se dokazao kao važan partner za visokokvalitetne građevinske elemente.



RAZMIŠLJAMO I POSTUPAMO ZELENO. Kao obiteljska tvrtka svjesni smo odgovornosti za buduće generacije te na zahtjev kupca možemo kao opciju sve proizvode za stanogradnju serijski ponuditi kao CO₂ neutralne. Svojom strategijom održivosti Hörmann slijedi cilj smanjenja i izbjegavanja emisija. Sve svoje potrebe za električnom energijom u svim europskim proizvodnim pogonima* pokrivamo 100 % zelenom električnom energijom dobivenom iz obnovljivih izvora. Osim toga brojnim drugim mjerama smanjujemo potrošnju i štedimo više od 75000 tona CO₂ godišnje. Preostale emisije nadoknađujemo podržavanjem certificiranih projekata koji se bave zaštitom klime u suradnji s ClimatePartnerom.

* iznimka je Francuska



Dodatne informacije naći ćete na
www.hoermann.com/sustainability



ClimatePartner
certificirani proizvod
climate-id.com/XNEBKC



CO₂
izračunati
reducirati
doprinijeti

Kvaliteta Made in Germany

Obiteljska tvrtka Hörmann uz sve važne elemente za gradnju i modernizaciju jednom mjestu nudi i inovativni sustav prostora za pohranu odnosno spremišta. Proizvode se u visoko specijaliziranim tvornicama uz najnoviju proizvodnu tehnologiju. Osim toga naši stručni suradnici intenzivno rade na novim proizvodima, daljnjem razvoju i poboljšanju detalja. Na taj način stvaramo patente i jedinstvene proizvode.





JAMAČNO DUGOROČNO. Sve bitne komponente spremišta razvijene su i proizvedene u tvrtki Hörmann. Dugotrajne provjere u stvarnim uvjetima osiguravaju kvalitetu serijskih Hörmann proizvoda. Zahvaljujući odličnim tehničkim rješenjima i kvaliteti materijala Hörmann daje 20 godina jamstva na sva Berry spremišta za alat, Berry regale za drvo za ogrjev i Juno vrtne kutije.

* Detaljne uvjete jamstva naći ćete na: www.hormann.hr

SIGURNOST ZA VAS I VAŠU OBITELJ. Hörmann spremišta oduševit će Vas svojom kvalitetom i visokom razinom sigurnosti. U tu se svrhu sve vrtne kućice i regali za drvo za ogrjev izrađuju od pocinčanog čeličnog lima premazanog prahom. Bez oštih rubova i s kvalitetnim vratima, bravama i okovima. Za bezbrižno korištenje.



Prednosti metalnih spremišta

Metalna spremišta imaju brojne prednosti u odnosu na drvenu kućicu. Nisu zapaljiva i ne mijenjaju oblik. Zahvaljujući pocinčanom čeličnom limu spremišta se lako održavaju i otporna su na vremenske uvjete te plijesan. Korišten čelik sastoji se 25 % od recikliranog materijala. Spremišta za alat, regali za drvo za ogrjev i vrtne kutije mogu se 100 % ponovo koristiti.



STABILNO SU KONSTRUIRANA. Spremišta su vrlo stabilna zbog čelične konstrukcije okvira i debljine materijala koja je veća od uobičajenih na tržištu (do 1,5 mm). Svi vijci i okovi su pocinčani te time zaštićeni od oksidacije. Spremišta za alat serijski su opremljena pouzdanim bravama za vrata i kvalitetnim okovima. Standardni profilni cilindar u mehanizmu za zatvaranje brine se da svoje vrijedne predmete, kao primjerice električni bicikl, možete sigurno spremiti.

PO VJETRU I PO KIŠI. Hörmann spremišta za alat sa zatvorenim vratima i sidrenjem u temelju mogu izdržati brzinu vjetra do 150 km/h i opterećenje snijegom od 150 kg/m².

Samo kod tvrtke Hörmann

Sa serijskim aluminijskim podnim okvirom: za zaštitu od hrđe i za više stabilnosti

Pričvršćenje aluminijskih podnih profila na podne ploče (primjer sidrenja)



NOVO. Pričvršćenje aluminijskih podnih profila na neravnu podlogu vijčanim temeljem



NASLOVNICA. Berry spremište za alat Jednoslivni krov Modern, antracit sive boje RAL 7016 Veličina: tip 3, dvokrilna izvedba; Berry regal za drvo za ogrjev, antracit sive boje RAL 7016, Veličina: tip 1; Juno vrtna kutija, antracit siv RAL 7016, veličina tip 1620

Stranica 2. Berry spremište za alat Jednoslivni krov Modern, RAL 7016 antracit siva, Dimenzija: tip 3, 2-krilna izvedba

LJEVO. Berry spremište za alat Jednoslivni krov Classic, RAL 3004 purpurno crveni, Dimenzija: tip 2, 2-krilna izvedba

Ljubav za detalje

Sva Hörmann spremišta razvijena su s posebnim detaljima i uzevši u obzir svakodnevnu funkcionalnost. Zahvaljujući visokoj kvaliteti i stabilnom obliku dugo ćete uživati u svojem spremištu za alat ili svojem Hörmann regalu za drvo za ogrjev. Počastite se velikom ponudom prostora za pohranu i praktičnom udobnosti.



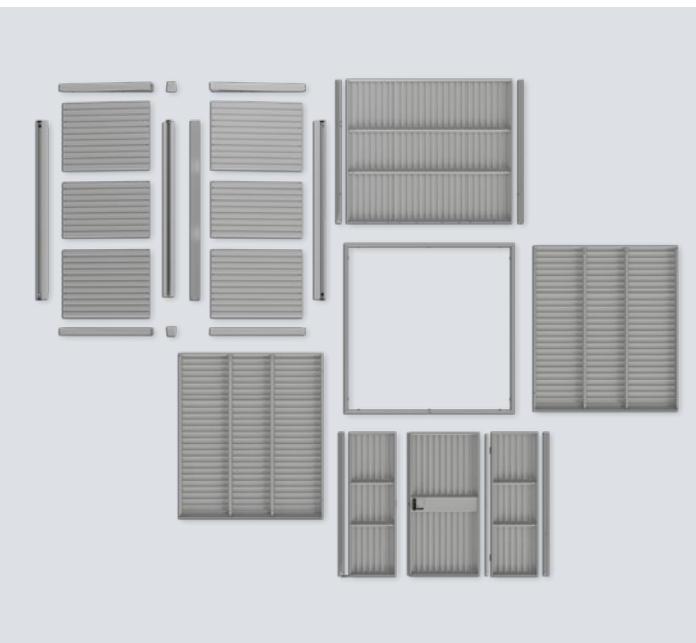

Samo kod tvrtke Hörmann

Brza i jednostavna montaža

BRZA I JEDNOSTAVNA MONTAŽA.

Sva Hörmann spremišta isporučuju se maksimalno sastavljena. Odgovarajući alat je priložen. Tako je konstrukcija i montaža jednostavna i brza.

PRECIZNO KOMBINIRANO. Za ujednačen i usklađen izgled, regali za drvo za ogrjev i spremišta za alat mogu se međusobno uskladiti. Visina regala za drvo za ogrjev savršeno odgovara vrtnim kućicama.

→ Sve informacije o regalima za drvo za ogrjev naći ćete od stranice 26 nadalje.



Samo kod tvrtke Hörmann

Okovi usklađeni s bojom kućice

Hörmann isporučuje okove za vrata u boji kućice.

SIGURNA FUNKCIJA. Standardno integrirani prigušivači na vrtnim kutijama praktično se otvaraju i zatvaraju. Usporavaju kretanje poklopca te tako štite od ozljeda.

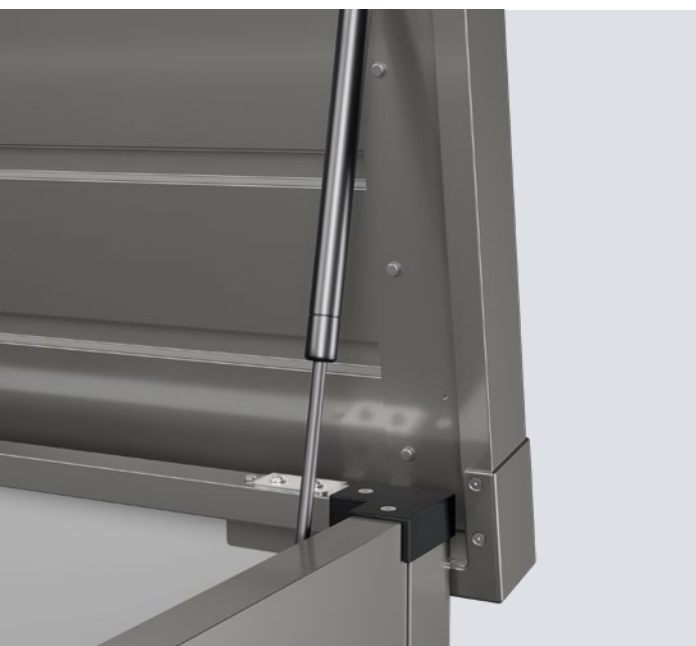

Mi razmišljamo zeleno

Zeleni krov pruža brojne prednosti za okoliš i zgradu. S jedne se strane poboljšava kvaliteta zraka, filtriranjem štetnih tvari iz zraka i proizvodi se kisik. S druge strane, zeleni krovovi smanjuju toplinski učinak u izgrađenim urbanim područjima jer apsorbiraju manje topline od konvencionalnih krovova. Zeleni krov apsorbira zvukove i tako smanjuje buku. Preuzima i filtrira kišnicu prije no što doprije u kanalizaciju što doprinosi poboljšanoj kvaliteti vode. Zeleni krov istodobno služi kao zaštita od nevremena, primjerice od tuče.





ZELENI KROV. Sva Berry spremišta za alat s jednoslivnim krovom mogu se opremiti krovnim okvirom koji služi kao priprema za zeleni krov.

Sustav je predviđen za maksimalno opterećenje od 65 kg/m².

→ Ostale informacije o olucima naći ćete na stranici 44.





Berry vrtne kućice



16

Moderan
jednoslivni krov



18

Moderan dvoslivni krov



20

Jednoslivni krov
Classic



22

Dvoslivni krov Classic



24

Classic Air
Classic Air Plus

Berry regali za drvo za ogrjev

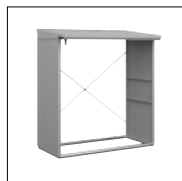

28

Classic

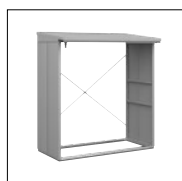

26

Modern

Juno vrtne kutije



30

Modern

Motiv Modern s jednoslivnim krovom

STRANICA 14 / 15. RAL 7016 antracit siva, veličina:
tip 1, 2-krilna izvedba

DESNO. RAL 6013 zelena, veličina: tip 2, 1-krilna izvedba

DOLJE. Nosači za bicikl kao dodatna oprema





ATRAKTIVNA I PRAKTIČNA. Široke lamele Berry jednoslivnog Modern krova spremišta za alat ostavljaju elegantan dojam. Nadsvjetlo sa serijskim DuraTec ostakljenjem otpornim na ogrebotine omogućava prolaz prirodnoj svjetlosti. Zahvaljujući visokokvalitetnim materijalima Vaše će Hörmann spremište za alat dugo trajati.

→ Ostale informacije naći ćete na stranicama od 34.



NAŠA PREPORUKA. Sva vrata standardno su opremljena zatvaračima s plinskim oprugama – za kontrolirano otvaranje i zatvaranje. Vrata se lagano zaustavljaju, zatvaraju automatski ili ostaju otvorena. Pravo olakšanje pri punjenju i pražnjenju!

→ Ostali pribor naći ćete od stranice 44 nadalje.

Motiv Modern s dvoslivnim krovom



LIJEVO. RAL 9007 sivi aluminij, veličina: tip 3,
2-krilna izvedba

DOLJE. Standardni zatvarač s plinskom oprugom



Motiv Classic s jednoslivnim krovom

BEZVREMENSKI I ELEGANTNO. Berry spremište za alat Classic s jednoslivnim krovom karakteriziraju uske, okomite lamele – motiv koji bezvremenski spaja stil i formu. Nadsvjetlo sa serijskim DuraTec ostakljenjem otpornim na ogrebotine omogućava prolaz prirodnoj svjetlosti.

→ Sav dizajn i detalje naći ćete od stranice 34 nadalje.





LJEVO. RAL 7039 siva,
Dimenzija: tip 1, 2-krilna izvedba

GORE DESNO. RAL 5014 sivo plava,
Veličina: tip 1, 2-krilna izvedba,
s opcionalnom aluminijском LED magnetnom lampom

DOLJE DESNO. Dodatni pribor: vrtna rešetka



PRIBOR. Spremišta za alat u tri različite dimenzije pružaju dovoljno prostora za pohranu. Od vrtnog alata do bicikala – sve možete odgovarajuće spremati. Prostor i red stvaraju brojne raspoložive opcije za odlaganje, kao primjerice kutne police, preklopni stol ili držači za bicikle.

→ Ostali pribor naći ćete od stranice 44 nadalje.





Motiv Classic s dvoslivnim krovom

GORE LIJEVO. RAL 7040 siva,
Dimenzija: tip 2, 2-krilna izvedba

DOLJE LIJEVO. Dodatna oprema:
Oluč u RAL boji kuće

DOLJE DESNO. Dodatna oprema:
rampa za prag vani i unutra





NOVO. Motiv Classic Air Plus



GORE. **NOVO.** Motiv Classic Air Plus
RAL 7040 sive boje, s dvoslivnim krovom,
Dimenzija: tip 3, 2-krilna izvedba

SKROZ LJEVO. Dodatna oprema:
rampa za prag vani i unutra

LJEVO. Dodatna oprema: aluminjski
pod od rebrastog lima

DOLJE DESNO. **NOVO.** Motiv Classic Air
RAL 7016 antracit sive boje,
s jednoslivni krovom,
Dimenzija: tip 3, 2-krilna izvedba

NOVO. Motiv Classic Air

PROZRAČAN I SOLIDAN. Nova spremišta za alat Berry Classic Air i Classic Air Plus nizovima rupica sna bočnim stranama osiguravaju prirodnu ventilaciju i dnevno svjetlo. Spremišta su savršena za odlaganje kanti za smeće ili spremanje bicikala. Oba su motiva dostupna kako s jednoslivnim tako i dvoslivnim krovom.

Kad se koristi za odlaganje kanti za smeće preporučujemo dodatni pribor aluminijsku potkonstrukciju i aluminijski pod od rebrastog lima.

→ Ostale informacije o motivu Classic Air naći ćete od stranice 34 nadalje.

→ Ostale informacije o dodatnoj opremi naći ćete od stranice 44.



Motiv Modern



STRANICA 24 / 25. RAL 7039 siva,
Veličina: tip 2, s ukrutama,
Motiv Classic

GORE DESNO. RAL 7016 antracit siva,
Veličina: tip 1, sa stražnjom stjenkom





ZAŠTIĆENO I NA DOHVAT RUKE. Berry regal za drvo za ogrjev Modern izrađen je od pocinčanog, čvrstog čeličnog lima, zbog čega mu je potrebno minimalno održavanje. Praktično skladište dostupno je u dva motiva i dvije veličine. Ovdje je Vaše drvo savršeno zaštićeno od svih vremenskih uvjeta.

→ Dostupno sa standardnom ukrutom ili opcionalno sa stražnjom stjenkom. Ostale informacije naći ćete od stranice 38.



PUNO BOJA NA IZBOR. Osim dva motiva Classic i Modern za Berry regal za drvo za ogrjev možete konfigurirati standardne boje, dekor Golden Oak kao i opcionalne boje prema RAL karti po izboru. Regali za drvo za ogrjev ne kombiniraju se samo bojom optimalno s Berry spremištima za alat već i visinom. Ljeti se regali mogu koristiti kao mjesto za odlaganje vrtnog namještaja, roštilja ili vrtnih alata.

→ Ostale informacije naći ćete na stranicama od 38.



Motiv Classic

LIJEVO. RAL 5014 sivo plava,
Veličina: tip 1, sa stražnjom stjenkom





KVALITETAN PROSTOR ZA POHRANU NA BALKONU I U VRTU.

Zahvaljujući svojoj robusnoj konstrukciji od pocinčanog kvalitetno lakiranog čeličnog lima vrtna kutija Juno dugotrajna je i gotovo joj nije potrebno nikakvo održavanje. Savršena je za čuvanje jastuka, igračaka, pribora za vrt i za terasu, na balkonu ili u vrtu. Za sigurnu zaštitu brine se standardno zaključavanje u dvije točke s metalnim okovima i cilindar bravom integriranom u poklopac. Dodatno su praktične standardno podesive nožice i amortizeri.

→ Ostale informacije naći ćete na stranicama od 40.

Juno vrtna kutija



LIJEVO. RAL 9007 sivi aluminij, veličina: tip 1320

DOLJE. RAL 7016 antracit siva, veličina: tip 1620





34



42



44



Dizajn. Oprema. Pribor.

- 34 Berry spremišta za alat s jednoslivnim krovom
- 36 Berry spremišta za alat s dvoslivnim krovom
- 38 Berry regali za drvo za ogrjev
- 40 Juno vrtno kutije
- 42 Boje i dekori
- 43 Samo kod tvrtke Hörmann
- 44 Pribor
- 46 Maksimalna razina sastavljenosti
- 47 Temelj

Berry spremišta za alat s jednoslivnim krovom

Motivi i tipovi



1 Motiv Modern 2 Motiv Classic
3 Motiv Classic Air 4 Motiv Classic Air Plus

Prednosti

- Integrirano i na ogrebotine otporno Duratec ostakljenje za više dnevnog svjetla u unutrašnjosti
- Elegantna nadstrešnica
- Jednostavna i brza ugradnja zbog maksimalne razine sastavljenosti
- Stabilnost zbog čelične konstrukcije okvira i debljine materijala
- Aluminijski podni okvir sadržan je u cijeni
- Na izbor imate dva motiva: Classic i Modern
- Lako za održavanje i otporno na vremenske uvjete
- Jedva vidljivi vijci
- Praktična visina prolaza i široka vrata
- Pouzdane brave vrata i kvalitetni okovi
- Bez oštih rubova i stoga vrlo sigurno za djecu
- Iznimno izdržljivo i izrazito čvrsto
- Moguće je otvaranje vrata lijevo ili desno – za spremišta za alat bez prozora u vratima
- Serijski profilni cilindar
- Dodatno prozračivanje (samo motivi Classic Air i Classic Air Plus)

Dvostruka vrata



Sva Berry spremišta za alat mogu se opcionalno opremiti sa 2-krilnim vratima kako bi se povećala širina prolaza.

Ostakljenja

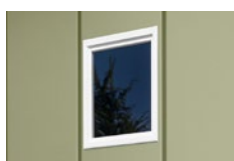

Ostakljeni elementi 1 mogu se integrirati uz nadoplatu. Okviri za stakla serijski su bijeli. Opcionalno okvir možete naručiti u RAL boji² u skladu s bojom spremišta za alat jednako kao i u RAL boji po izboru.
¹ nije dostupno za motive Classic Air i Classic Air Plus
² pogledajte stranicu 40



Tip 1



Tip 2



Tip 3

Vanjske dimenzije / Tehnički podaci

Vanjske dimenzije zidnih elemenata (širina × dubina)	2380 × 1078 mm	2380 × 2380 mm	3028 × 2380 mm
Ukupna visina s krovom na jednu vodu	2286 mm	2323 mm	2323 mm
Bruto volumen *	5,5 m ³	12,2 m ³	15,5 m ³
Vanjske dimenzije s krovom na jednu vodu (širina × dubina)	2479 × 1530 mm	2479 × 2834 mm	3127 × 2834 mm
Vanjske dimenzije podnog okvira (širina × dubina)	2345 × 1043 mm	2345 × 2345 mm	2993 × 2345 mm
Vanjske dimenzije temelja (širina × dubina)	2445 × 1140 mm	2445 × 2445 mm	3090 × 2445 mm
Visina elementa	1980 mm	1980 mm	1980 mm
Širina prolaza jednokrilnih vrata	969 mm	969 mm	954 mm
Širina prolaza dvokrilnih vrata	1596 mm	1596 mm	1596 mm
Visina prolaza	1940 mm	1940 mm	1940 mm
Opterećenje vjetrom	150 km/h	150 km/h	150 km/h
Opterećenje snijegom	150 kg/m ²	150 kg/m ²	150 kg/m ²

* Informirajte se o lokalnim građevinskim propisima.

Standardne boje

Moguće je 9 standardnih boja i RAL boje po izboru



Dekor Golden Oak moguće samo uz motiv Modern



Vrtne kućice Berry s dvoslivnim krovom

Motivi i tipovi



1 Motiv Modern 2 Motiv Classic
3 Motiv Classic Air 4 Motiv Classic Air Plus

Prednosti

- Jednostavna i brza ugradnja zbog maksimalne razine sastavljenosti
- Stabilnost zbog čelične konstrukcije okvira i debljine materijala
- Aluminijski podni okvir sadržan je u cijeni
- Na izbor imate dva motiva: Classic i Modern
- Lako za održavanje i otporno na vremenske uvjete
- Jedva vidljivi vijci
- Praktična visina prolaza i široka vrata
- Pouzdane brave vrata i kvalitetni okovi
- Bez oštrih rubova i stoga vrlo sigurno za djecu
- Iznimno izdržljivo i izrazito čvrsto
- Moguće je otvaranje vrata lijevo ili desno – za spremišta za alat bez prozora u vratima
- Serijski profilni cilindar
- Dodatno prozračivanje (samo motivi Classic Air i Classic Air Plus)

Dvostruka vrata



Sva Berry spremišta za alat mogu se opcionalno opremiti sa 2-krilnim vratima kako bi se povećala širina prolaza.

Ostakljenja

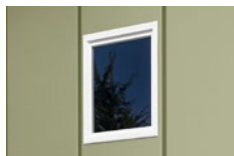

Ostakljeni elementi 1 mogu se integrirati uz nadoplatu. Okviri za stakla serijski su bijeli. Okvir opcionalno možete naručiti u RAL boji² u skladu s bojom spremišta za alat jednako kao i u RAL boji po izboru.

¹ nije dostupno za motive Classic Air i Classic Air Plus

² pogledajte stranicu 40

**Tip 1****Tip 2****Tip 3****Vanjske dimenzije / Tehnički podaci**

Vanjske dimenzije zidnih elemenata (širina × dubina)	2380 × 1078 mm	2380 × 2380 mm	3028 × 2380 mm
Ukupna visina s krovom na jednu vodu	2160 mm	2160 mm	2194 mm
Bruto volumen *	5,2 m ³	11,8 m ³	15,1 m ³
Vanjske dimenzije s krovom na jednu vodu (širina × dubina)	2588 × 1213 mm	2588 × 2477 mm	3236 × 2477 mm
Vanjske dimenzije podnog okvira (širina × dubina)	2345 × 1043 mm	2345 × 2345 mm	2993 × 2345 mm
Vanjske dimenzije temelja (širina × dubina)	2445 × 1140 mm	2445 × 2445 mm	3090 × 2445 mm
Visina elementa	1980 mm	1980 mm	1980 mm
Širina prolaza jednokrilnih vrata	969 mm	969 mm	954 mm
Širina prolaza dvokrilnih vrata	1596 mm	1596 mm	1596 mm
Visina prolaza	1940 mm	1940 mm	1940 mm
Opterećenje vjetrom	150 km/h	150 km/h	150 km/h
Opterećenje snijegom	150 kg/m ²	150 kg/m ²	150 kg/m ²

* Informirajte se o lokalnim građevinskim propisima.

Standardne boje

Moguće je 9 standardnih boja i RAL boje po izboru



Dekor Golden Oak moguće samo uz motiv Modern



Berry regali za drvo za ogrjev

Motivi i tipovi



Uporište i stražnja stjenka



Motiv Classic sa serijskim uporištem



Motiv Classic s opcionalnom stražnjom stjenkom



Motiv Modern s opcionalnom stražnjom stjenkom

Regali za drvo za ogrjev serijski su dostupni otvoreni s uporištima te opcionalno sa stražnjom stjenkom. Pazite: Stražnja stjenka regala za drvo za ogrjev kod oba motiva ima istu Classic stražnju stjenku.



Tip 1



Tip 2

Vanjske dimenzije / Tehnički podaci

Vanjske dimenzije podnog okvira (širina × dubina)	1195 × 807 mm	1782 × 807 mm
Vanjske dimenzije temelja (širina × dubina)	1300 × 910 mm	1882 × 910 mm
Unutarnje dimenzije regala za drvo za ogrjev (širina × dubina)	1027 × 807 mm	1714 × 807 mm
Vanjske dimenzije regala za drvo za ogrjev (širina × dubina)	1127 × 1025 mm	1814 × 1025 mm
Visina elementa	1780 mm	1780 mm
Ukupna visina	1980 mm	1980 mm
Obujam (bez krova)	1,5 m ³	2,3 m ³
Kubni metri složaja drva dostupni za skladištenje drva	cca. 2 kubna metra složaja drva	cca. 3 kubna metra složaja drva
Kubni metri drva dostupni za skladištenje drva	oko 3,5 kubnih metara drva	oko 5 kubnih metara drva

Standardne boje

Moguće je 9 standardnih boja i RAL boje po izboru



Dekor Golden Oak moguće samo uz motiv Modern



Juno vrtne kutije

Tipovi i boje



1 Tip 1320

2 Tip 1620

Prednosti

- Sigurno spremjeni jastuci, igračke, stvari za vrt i terasu
- Robusna konstrukcija od pocinčanog, kvalitetnog lakiranog čeličnog lima
- Otporna na vremenske prilike, kišu i UV

- Cilindar brava diskretno je integrirana u poklopac
- Brza i jednostavna montaža zahvaljujući malom broju dijelova
- Individualno prilagođavanje nožicama koje se podešavaju po visini

Zaključavanje u dvije točke u poklopcu



Zahvaljujući mehaničkom zaključavanju u dvije točke u poklopcu sigurno čuvate svoj pribor za vrt i terasu.

Integrirani amortizer



Dva integrirana amortizera baš praktično otvaraju i zatvaraju vrtnu kutiju.



Tip 1320



Tip 1620

Vanjske dimenzije / Tehnički podaci

Vanjske dimenzije s poklopcem
(širina × dubina × visina)

1360 × 675 × 725 mm

1660 × 875 × 725 mm

Unutarnja dimenzija
(širina × dubina)

1230 × 530 mm

1530 × 730 mm

Volumen

0,4 m³

0,7 m³

Standardne boje



1



2

Standardne boje izvana

1 RAL 9007 sivi aluminij

2 RAL 7016 antracit siva



3

Standardna boja iznutra

3 RAL 9002 Sivo bijela

Boje i dekori

Vi birate

9 standardnih boja Berry spremišta za alat i Berry regala za drvo za ogrjev

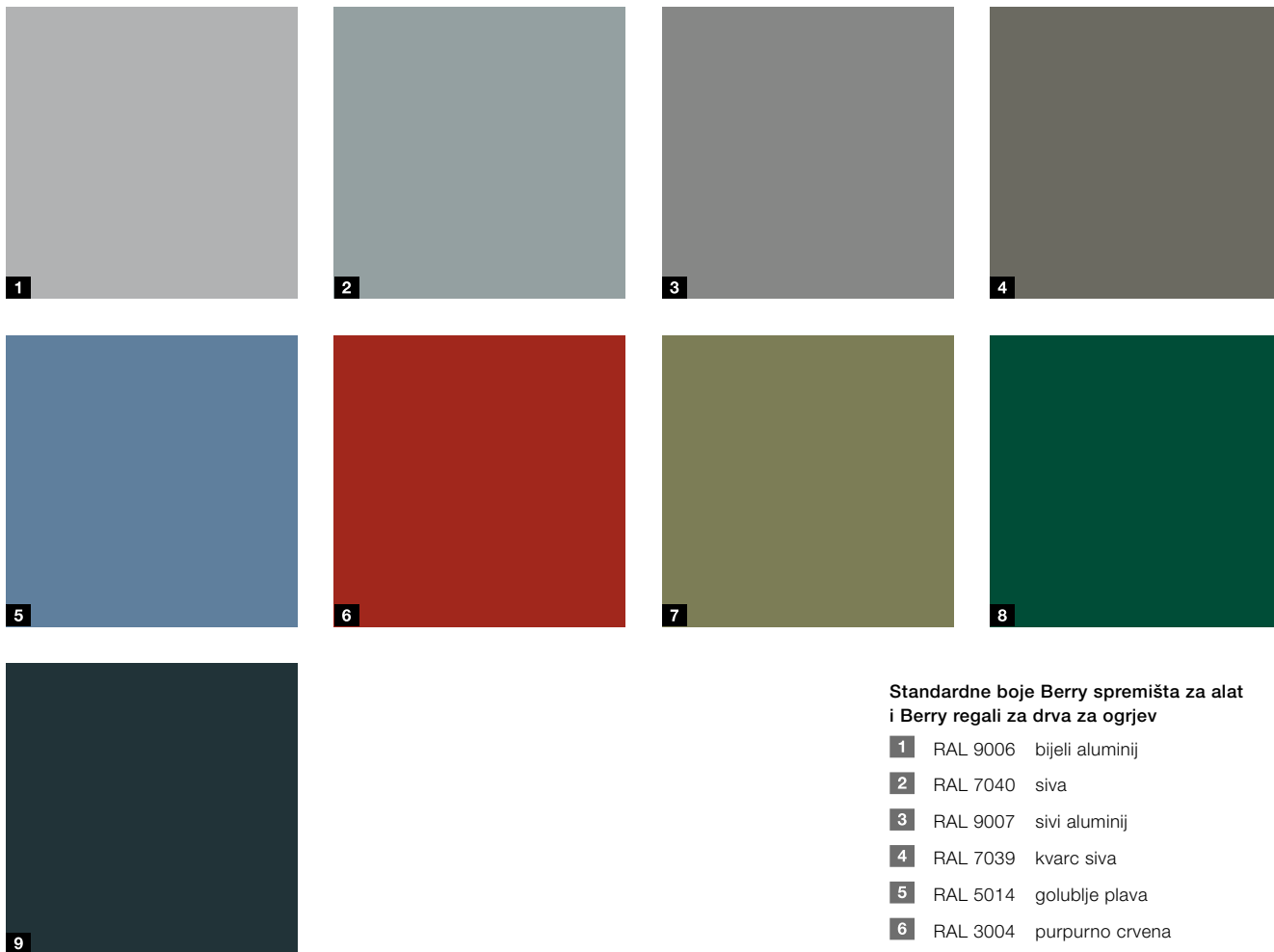

Standardne boje Berry spremišta za alat i Berry regali za drva za ogrjev

- 1 RAL 9006 bijeli aluminij
- 2 RAL 7040 siva
- 3 RAL 9007 sivi aluminij
- 4 RAL 7039 kvarc siva
- 5 RAL 5014 golublje plava
- 6 RAL 3004 purpurno crvena
- 7 RAL 6013 zelena
- 8 RAL 6005 tamno zelena
- 9 RAL 7016 antracit siva

Decograin dekor

- 10 Golden Oak, svjetlo smeđi, zlatno žuti dekor hrasta (samo za spremišta za alat i regale za drvo za ogrjev s motivom Modern)

Decograin dekor Berry spremišta za alat i Berry regali za drvo za ogrjev



2 standardne boje Juno vrtnih kutija



Standardne boje Juno vrtnih kutija

- 1 RAL 9007 sivi aluminij
- 2 RAL 7016 antracit siva

RAL boja po izboru

Hörmann spremišta dostupna su bez nadoplate u svim RAL bojama.

Molimo obratite pažnju na sljedeće:

Dekor Golden Oak dostupan je uz nadoplatu za spremišta za alat kao i regale za drvo za ogrjev s motivom Modern. Spremišta s ovim dekorom iznutra su bijela.



Samo kod tvrtke Hörmann

1 Uključujući aluminijski podni okvir

Za razliku od konvencionalnih spremišta za alat kod tvrtke Hörmann je aluminijski podni okvir uključen. Kako kod spremišta za alat tako i kod regala za drvo za ogrjev. Okvir osigurava stabilnost i štiti od vremenskih nepogoda i hrđe.

2 RAL po izboru

Hörmann spremišta za alat i regali za drvo za ogrjev su dostupni svim RAL bojama uz nadoplatu.

3 Debljina materijala do 1,5 mm

Za optimalnu sigurnost i dugotrajnu kvalitetu koriste se stabilne debljine materijala do 1,5 mm.

4 Okovi vrata u boji kuće

Okovi za vrata Hörmann spremišta za alat se uvijek isporučuje u boji spremišta za alat. Zbog toga su kućice uvijek atraktivne i lijepe.

Brza i jednostavna montaža

Sva Hörmann spremišta isporučuju se s maksimalnom razinom sastavljenosti. Odgovarajući alat je priložen. Tako je konstrukcija i montaža jednostavna, brza i nekomplikirana.

Pribor

Za izvana

Unutarnji i vanjski prostor Berry spremišta za alat može se vrlo jednostavno i individualno proširivati. S praktičnom dodatnom opremom naša spremišta za alat možete učiniti svojim unikatom.



NOVO. Okvir krova za zeleni krov
Veličina tip 1: 2517 x 1544 mm
Veličina tip 2: 2517 x 2843 mm
Veličina tip 3: 3165 x 2843 mm

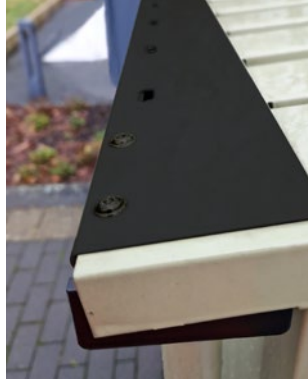

NOVO. Pokrov za zaštitu od otpalog lišća
Veličina: od 90 x 1555 mm
(ovisno o obliku krova i veličini spremišta za alat)



Garnitura ručki od plemenitog čelika, sa serijskim profilnim cilindrom



Vrtna rešetka
Veličina 1: 973 x 1950 mm
Veličina 2: 2275 x 1950 mm



Rampa za prag (vanjska)
1-krilna spremišta za alat:
1090 x 40 mm
2-krilna spremišta za alat:
1720 x 40 mm



Rampa za prag (unutarnja)
1-krilna spremišta za alat:
1090 x 58 mm
2-krilna spremišta za alat:
1720 x 58 mm



NOVO. Ventilacijska rešetka
Za motive Berry spremišta za alat Classic Air i Classic Air Plus
Veličina: 50 x 50 mm



NOVO. Vijak za uzemljenje i podna ploča (baza za vijčani temelj)
Za Berry spremišta za alat
Veličina: 60 x 600 mm



Set odvodnih crijeva za kišnicu
Ø 25 mm, duljina 1900 mm



Oluk u boji kuće RAL
Ø 40 mm, duljina 1936 mm



Elementi ostakljeni s plastičnim staklima
Okviri serijski u bijeloj boji *, opcionalno u boji spremišta, moguće varijante sa elementima prečki 283 x 203 mm
* Pogledajte stranicu 32 / 34

Napomena:

Dimenzije u mm
širina x dubina x visina



Komplet za preklopni stol uklj. dugi komplet držača za regal
Preklopni stol: 700 × 591 mm
Dugi držači za regal: duljina 1946 mm (2 komada)



Set polica za regal uklj. set nosača za regal, kratki
Polica za regal: 674 × 240 mm (2 komada)
Kratki držač za regal: duljina 708 mm (2 komada)



Kutna polica
622 × 622 mm



Nosač za alat
Širina 350 mm



Set nosača za vrtnu opremu uklj. set nosača za regal, kratki
Nosač za vrtnu opremu: širina 674 mm
Kratki držač za regal: duljina 708 mm (2 komada)



Nosač za bicikl do 40 kg
Duljina 1946 mm



Aluminijski pod od rebrastog lima
Za spremišta za alat tipa 1: 752 × 955 mm (3 komada)
Za spremišta za alat tipa 2: 752 × 1128 mm (6 komada)
Za spremišta za alat tipa 3: 726 × 1128 mm (8 komada)
Za regale za drvo za ogrjev tipa 1: 554 × 720 mm (2 komada)
Za regale za drvo za ogrjev tipa 2: 565 × 720 mm (3 komada)



Aluminijska podkonstrukcija za podove
Za spremišta za alat tipa 1: 2243 × 941 × 40 mm
Za spremišta za alat tipa 2: 2243 × 2243 × 40 mm
Za spremišta za alat tipa 3: 2891 × 2243 × 40 mm
Za regal za drvo za ogrjev tipa 1: 1093 × 705 × 40 mm
Za regal za drvo za ogrjev tipa 2: 1680 × 705 × 40 mm



Aluminijska LED magnetna lampa s dojavljivačem kretanja
430 × 34 × 16 mm

Maksimalna razina sastavljenosti

Za jednostavnu i nekomplikiranu konstrukciju

Pomoću priloženog seta alata, Hörmann spremišta mogu se postaviti brzo i jednostavno. Zahvaljujući maksimalnoj razini sastavljenosti i malobrojnim pojedinačnim dijelovima stvari su uvijek pod kontrolom.

Stražnja strana:
3 dijelova

Krov:
16 dijelova

Aluminij-
Podni okviri:
4 dijelova

Strana:
1 dio

Samo kod tvrtke Hörmann

Sa serijskim aluminijskim podnim okvirom:
za zaštitu od hrđe i za više stabilnosti

Strana:
1 dio

Prednja strana:
6 dijelova

Berry spremište za alat Classic
sa dvoslivnim krovom
Veličina: tip 2, 1-krilna vrata



Za potpunu stabilnost i sigurnu konstrukciju spremišta za alat i regala za drvo za ogrjev Hörmann nužna je ravna potkonstrukcija. Spremišta se sidre i montiraju na popločenu, asfaltiranu ili betoniranu temeljnu površinu koja mora biti minimalno veličine spremišta za alat. Ako potkonstrukcija nije ravna, može doći do ograničenja u pogledu strukture, funkcionalnosti i sigurnosti.

Konstrukcija i pričvršćivanje aluminijskog podnog okvira na podlogu, ovdje na primjeru kamenih ploča

- 1** Iskopajte i izravnajte travnjak do dubine od oko 10 cm.
- 2** Položite ploče za popločavanje i poravnajte ih libelom.
- 3** Položite aluminijski podni okvir.
- 4** Pričvrstite ga na ploče za popločavanje s priloženim setom nosača (16 komada) i vijcima.



NOVO. Ako nema dostupne popločane, asfaltirane ili betonske ravne površine, preporučamo novu vijčanu podlogu sa sidrima za tlo. Ovakav način postavljanja omogućava da spremište za alat ima horizontalnu potkonstrukciju i na neravnom terenu. Dodatna prednost: dobivate veću fleksibilnost za buduća redizajniranja vlastitog vrta.

Konstrukcija i učvršćenje aluminijske potkonstrukcije s vijčanim temeljem u tlu

- 1** Montirajte aluminijski podni okvir s potkonstrukcijom i postavite ga na planirano mjesto.
- 2** Najprije poravnajte 4 vanjska sidra za tlo s okvirom za tlo, zatim postavite preostala sidra za tlo. Pomoćno sredstvo za uvrtnje standardno je uključeno u paket isporuke.
- 3** Pričvrstite sidro za tlo na podni okvir i potkonstrukciju pomoću montažnih ploča i kutnika.
- 4** Poravnajte pojedinačne točke pričvršćivanja pomoću vijčanog spoja podesivog po visini za vodoravan, čvrst temelj.

Hörmann kvaliteta za novogradnju i modernizaciju

S tvrtkom Hörmann uvijek možete najbolje planirati. Pažljivo međusobno usklađena rješenja uvijek pružaju vrhunske proizvode, izvrsne funkcionalnosti.

**GARAŽNA VRATA. POGONI ZA GARAŽNA I DVORIŠNA VRATA. KUĆNA VRATA. SOBNA VRATA.
ČELIČNA VRATA. DOVRATNICI.**



Prikazana spremišta odnosno sustavi prostora za pohranu djelom imaju dodatnu opremu i ne odgovaraju uvijek standardnoj izvedbi.
Prikazane boje i površine iz tiskarskih razloga nisu sasvim vjerodostojne. Zaštićeno autorskim pravom.
Pretisak, čak i samo djelomični, dopušten je samo uz naše odobrenje. Pridržano pravo na izmjene.