



# Промышленные секционные ворота Basic

Выгодное решение для проемов до 4500 x 4500 мм

**HÖRMANN**

# Качество марки Hörmann

## Инновационность и надёжность



### Собственная разработка изделий

Инновации создаются прямо в компании Hörmann: высококвалифицированные сотрудники конструкторских отделов отвечают за оптимизацию продукции и за новые разработки. Так создаются высококачественные изделия, соответствующие требованиям рынка и известные своим высоким качеством во всем мире.



### Современные технологии изготовления

Все основные компоненты ворот и приводов, такие как секции, коробки, направляющие, приводы и блоки управления разрабатываются и производятся на собственных заводах Hörmann. Это гарантирует полную совместимость ворот, приводов и блоков управления. Сертифицированная система управления качеством обеспечивает высочайшее качество на всех стадиях производственного процесса — от разработки и производства продукции до ее отправки заказчику.

**Вот что такое «качество Hörmann»!**





Будучи ведущим европейским производителем ворот, дверей, коробок и приводов, мы отвечаем за высокое качество продукции и сервиса. Таким образом, именно мы задаем стандарты на международном рынке.

Высокоспециализированные заводы разрабатывают и производят конструктивные элементы, отличающиеся качеством, функциональной надежностью и долгим сроком службы.

Благодаря нашим представительствам в важнейших экономических регионах мира мы являемся надежным и прогрессивным партнером в области объектного и промышленного строительства.



### Компетентный консалтинг

Опытные партнеры компании HORMANN окажут Вам поддержку на всех этапах строительства, начиная с планирования и уточнения технических аспектов и заканчивая сдачей-приемкой строительного объекта. Комплект рабочей документации, например, технические данные для монтажа, Вы можете получить не только в печатном виде – в Вашем распоряжении всегда имеется постоянно обновляемая информация в Интернете по адресу [www.hoermann.com](http://www.hoermann.com).



### Быстрый сервис

Партнеры компании HORMANN всегда находятся недалеко от Вас и готовы в любой момент прийти на помощь. Вы оцените это преимущество во время проверки, технического обслуживания и ремонта.

# Промышленные секционные ворота SPU F40 Basic / APU F40 Basic

Для аграрного сектора и предприятий малого и среднего бизнеса



**Дневной свет в помещении**  
благодаря окнам больших размеров



**Прочные, с плавным ходом и теплоизоляцией – для ежедневной эксплуатации**  
благодаря панелям из вспененного полиуретана



**Еще более удобное управление  
с приводом WA 300 S4**



**Удобный проход людей через калитку**

Калитки – практичное решение, позволяющее не открывать ворота для прохода персонала. Высота порога составляет 100 мм или 115 мм при установке предохранителя замыкающего контура.



**Удобное частичное открывание с помощью привода WA 300 S4**

Для безбарьерного прохода людей возможно частичное открывание ворот с помощью привода WA 300 S4 (в комбинации с дополнительной платой UAP1-300 и DTH-I(M) или с блоком управления 360).

# Промышленные секционные ворота SPU F40 Basic / APU F40 Basic

## Двустенные ворота со стальными секциями

### SPU F40 Basic

**1** Секция ворот, заполненная вспененным полиуретаном, толщиной 40 мм с защитой от защемления пальцев особенно прочна и обеспечивает хорошую теплоизоляцию.

### APU F40 Basic

**2** Благодаря комбинации прочной секции цоколя из стали с остеклением большой площади ворота особенно устойчивы и пропускают в помещение много света.

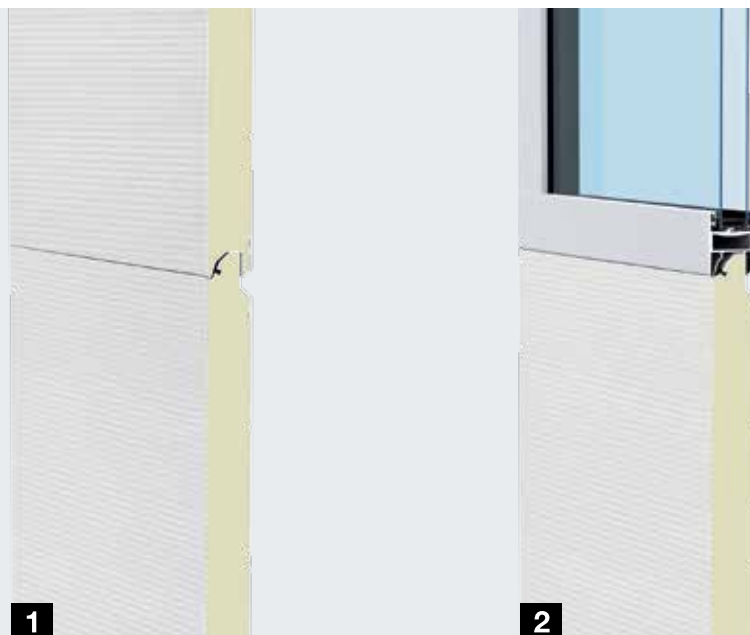

Тип ворот	SPU F40 Basic		APU F40 Basic	
	Без калитки	С калиткой	Без калитки	С калиткой
<b>Размер ворот</b>				
Ширина макс. (мм)	4500	4500	4500	4500
Высота, макс. (мм)	4500	4500	4500	4500

#### Теплоизоляция по EN 13241, приложение В EN 12428

Показатель U, Вт/(м²·К) для ворот размером 4500 × 4500 мм

Закрытые секционные ворота	1,2	1,4	3,9	4,0
Секция	0,50	0,50		

### Внешний вид ворот

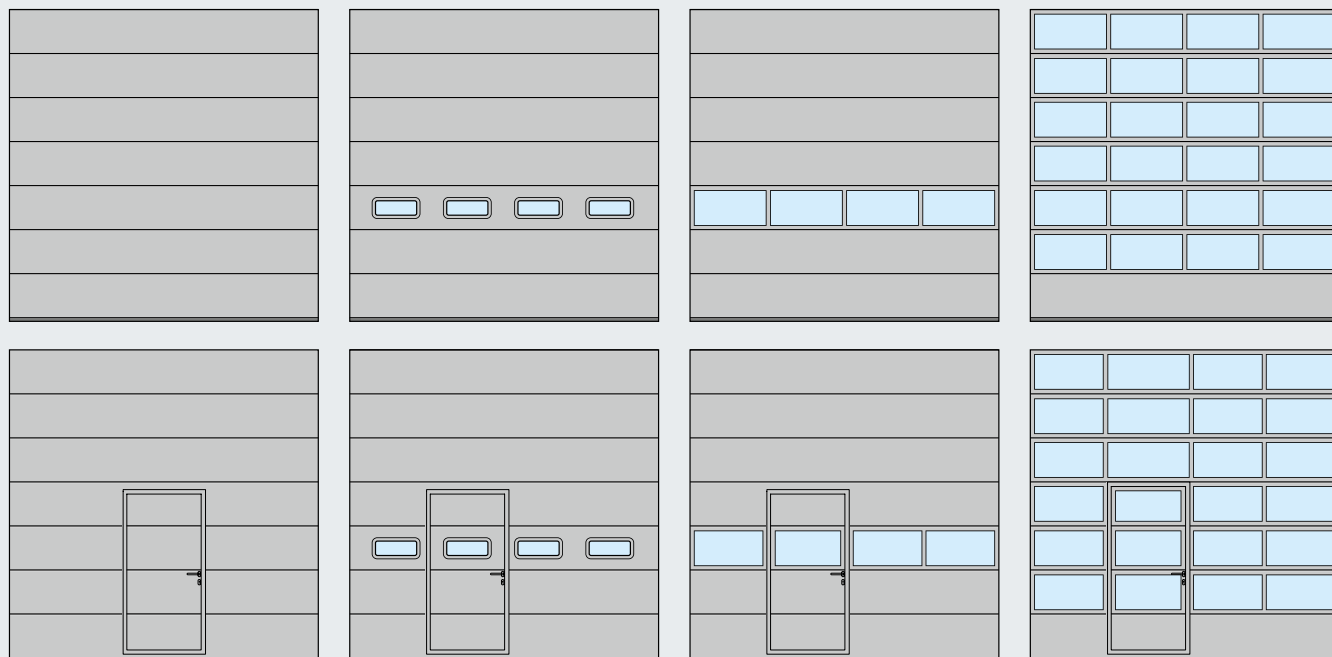

## Поверхность Grainline

Поверхность секций представляет собой горячеоцинкованную сталь с прочным грунтовочным покрытием (2K PUR), защищающим ворота от неблагоприятных погодных условий. Рамы остекления в стандартном исполнении поставляются в цвет ворот и изготавливаются из высококачественного прессованного алюминиевого профиля, который предназначен для интенсивной эксплуатации во многих областях промышленности.



С внешней стороны ворот – поверхность Grainline цвета RAL 7016 и рама остекления в цвет ворот



С внутренней стороны ворот – поверхность Woodgrain цвета RAL 9002 и рама остекления в цвет ворот с наружной стороны

## Остекление

Алюминиевые рамы остекления FK-A и S2-A опционально поставляются также со стойким к царапинам остеклением. Это специальное покрытие поверхности на долгое время защищает остекление от царапин и следов очистки.



Алюминиевая рама остекления FK-A с одинарным остеклением из пластмассы



Алюминиевая рама остекления S2-A с двойным остеклением из пластмассы

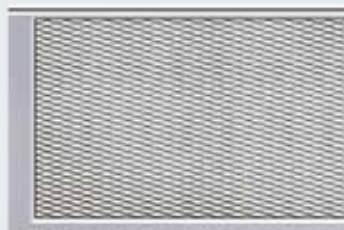

Алюминиевая рама остекления SG-A с заполнением из тянутой решетки

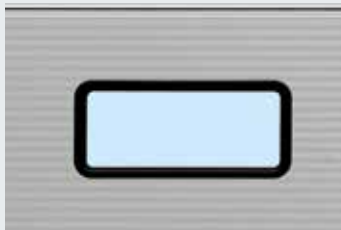

Сэндвичное остекление типа W с двойным остеклением из пластмассы

## Высококачественное лакокрасочное покрытие

Вы можете приобрести промышленные секционные ворота HÖRMANN с грунтовочным покрытием одного из **10 предпочтительных цветов без надбавки к цене** и цвета RAL по выбору.



Белый цвет RAL 9016



Цвет белого алюминия RAL 9006



Шоколадный цвет RAL 8017



Темно-коричневый цвет RAL 8014



Цвет серого антрацита RAL 7016



Цвет мха RAL 6005



Цвет голубой горечавки RAL 5010



Пурпурно-красный цвет RAL 3004



Цвет светлой слоновой кости RAL 1015



Цвет «антрацит металлик» ADS 703 (для секций ворот, заполненных полиуретаном – без надбавки к цене; при наличии алюминиевых рам – с надбавкой к цене)



Цвет RAL по выбору

Все цвета указаны по образцу цветов карты RAL

# Лучшее доказательство качества

## Техника, продуманная до мельчайших деталей

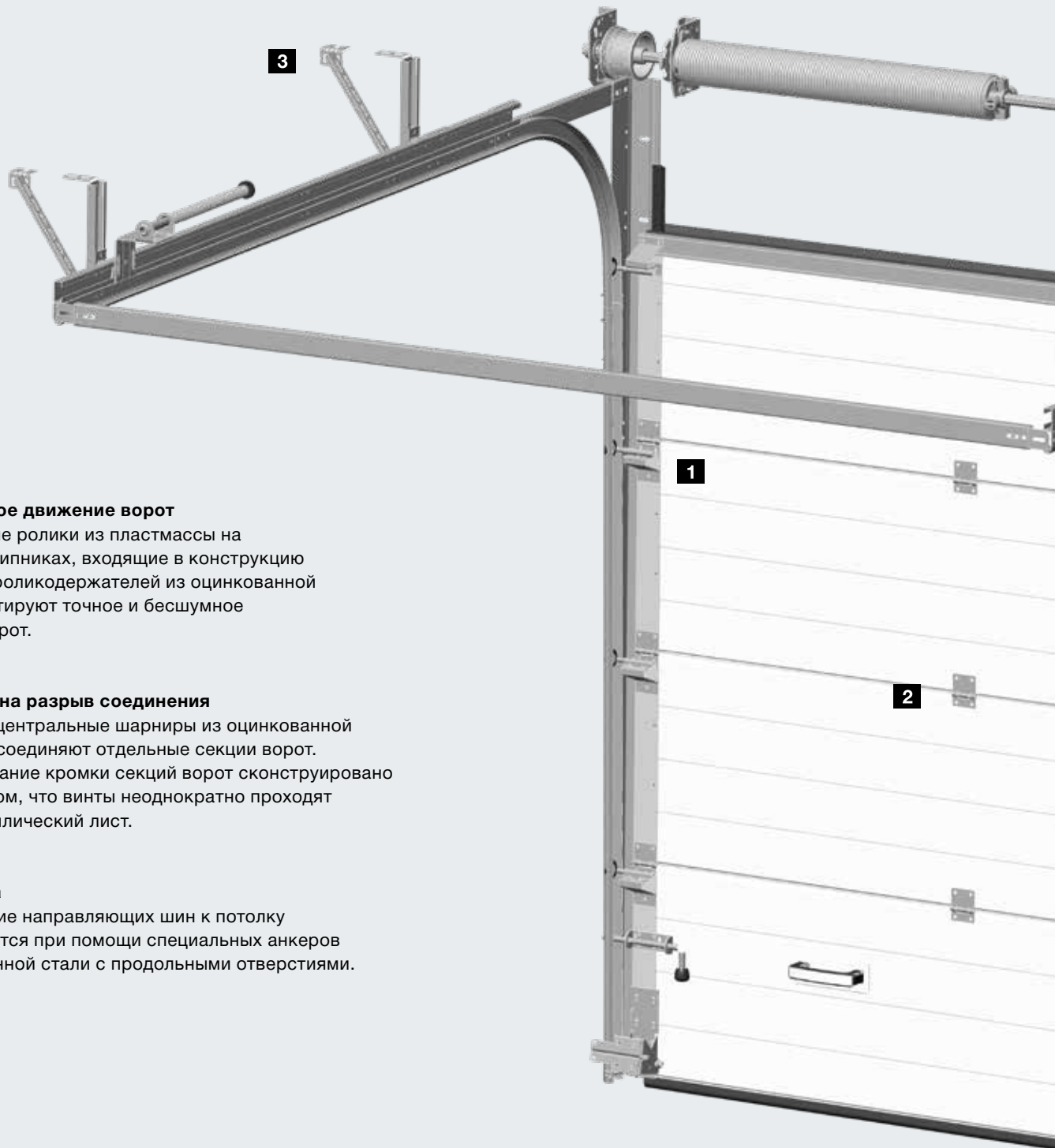

### **1** Бесшумное движение ворот

Регулируемые ролики из пластмассы на шарикоподшипниках, входящие в конструкцию шарнирных роликосдержателей из оцинкованной стали, гарантируют точное и бесшумное движение ворот.

### **2** Прочные на разрыв соединения

Устойчивые центральные шарниры из оцинкованной стали точно соединяют отдельные секции ворот. Профилирование кромки секций ворот сконструировано таким образом, что винты неоднократно проходят сквозь металлический лист.

### **3** Подвеска

Подвешивание направляющих шин к потолку осуществляется при помощи специальных анкеров из оцинкованной стали с продольными отверстиями.

Промышленные секционные ворота Basic соответствуют Европейскому стандарту безопасности 13241-1.



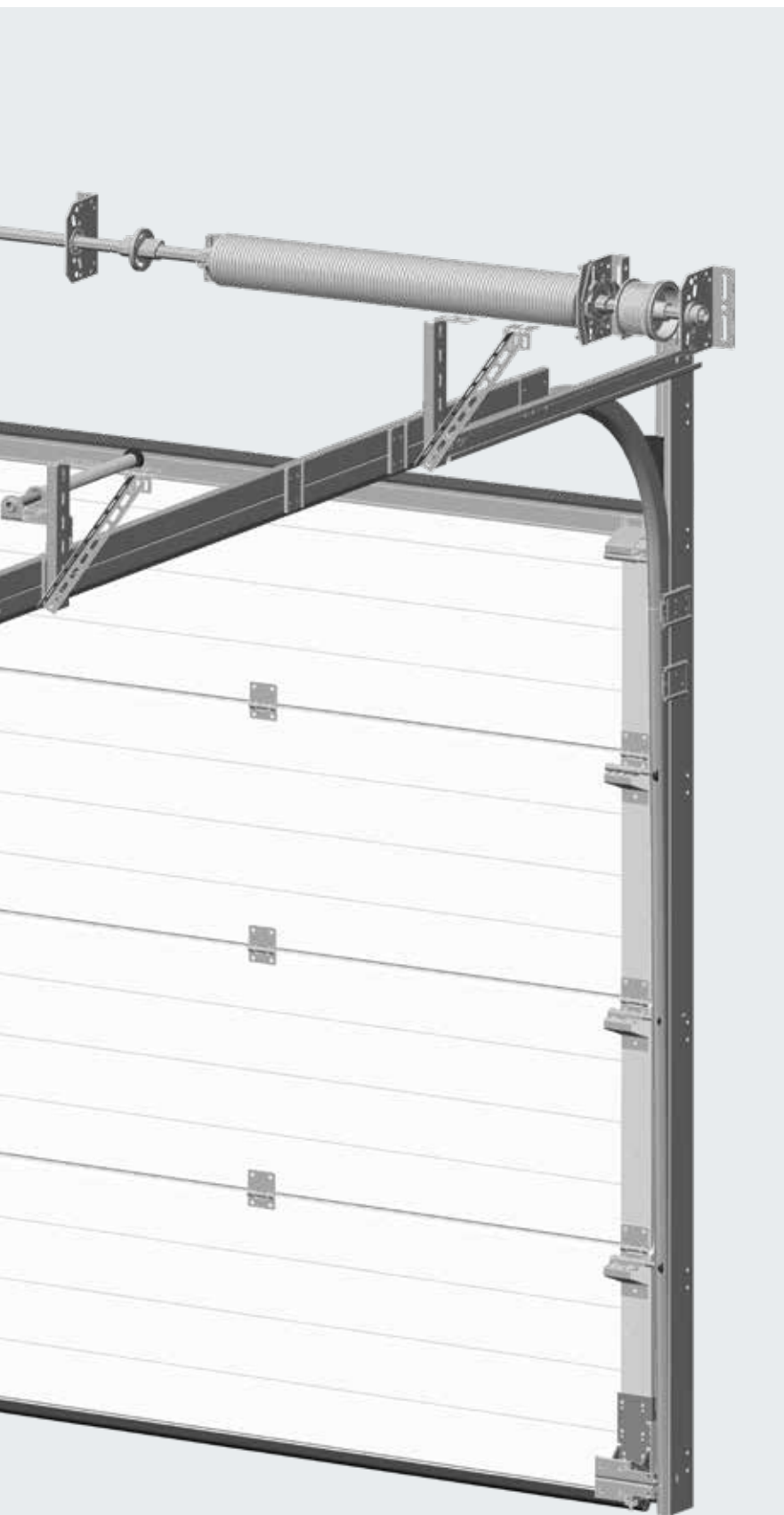

## Тип направляющей, идеально подходящий к помещению

Какой бы тип ворот Вы не планировали для Вашего помещения, в ассортименте Hörmann Вы найдете подходящий тип направляющей для Ваших ворот. В зависимости от особенностей помещения и требований Вы можете выбрать стандартную, низковедущую, вертикальную или высоковедущую направляющую.

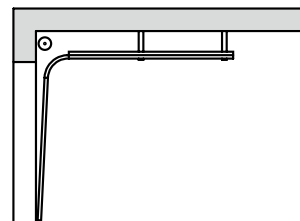

Направляющая N  
Стандартная направляющая

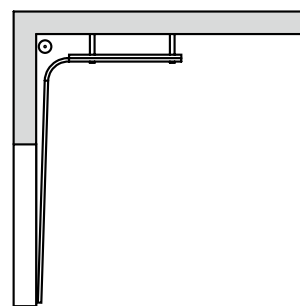

Направляющая H  
Высоководущая направляющая

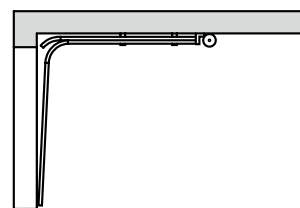

Направляющая L  
Низководущая направляющая

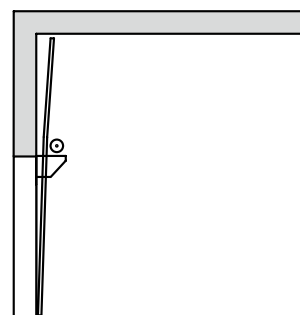

Направляющая VU  
с низко расположенным пружинным валом

# Фланцевый привод WA 300 S4

Серийное производство с плавным пуском  
и плавной остановкой



Made in Germany

## Обзор преимуществ

### Легкий монтаж и простое техобслуживание

Многие компоненты привода предварительно смонтированы для быстрого и простого монтажа. Благодаря серийному оснащению ворот устройством ограничения усилия не требуется установка, например, предохранителя замыкающего контура или выключателя предохраняющего устройства от провисания троса. Необходимое пространство сбоку составляет всего до 285 мм, что упрощает монтаж в стесненных условиях.



### Бесшумный и щадящий ход ворот

Благодаря плавному пуску и плавной остановке в серийной комплектации продлевается срок службы ворот.



### Надежное движение ворот в направлении «Ворота Закр.» с пониженной скоростью

При высоте проема более 2500 мм ворота движутся в направлении «Ворота Откр.» и «Ворота Закр.» со скоростью до 19 см/с. При высоте проема ниже 2500 мм скорость ворот в направлении «Ворота Закр.» должна быть снижена из соображений безопасности до прикл. 10 см/с.



### Меньше вложений, экономичнее расход

Цена ворот с приводом WA 300 S4 примерно на 30 % ниже ворот с приводом трехфазного тока. Суточный расход электроэнергии ниже почти на 75 %.

### Встроенный блок управления

Эксплуатация блока управления осуществляется с помощью клавишного выключателя DTH R. По дополнительному заказу также возможна поставка привода WA 300 S4 с внешним блоком управления 360 (подготовлен для регулирования движения).

### Система разблокировки для проведения техобслуживания непосредственно на приводе

При проведении предписанных законом ежегодных работ по контролю технического состояния не нужно выполнять дорогостоящий демонтаж привода с вала.

### Опциональная внутренняя безопасная разблокировка **1**

Решение для использования внутри помещений позволяет удобно разблокировать привод, стоя на полу (европейский патент).

### Опциональная наружная безопасная разблокировка ASE **2**

Благодаря запираемому корпусу безопасная разблокировка может также устанавливаться снаружи (необходимо для помещений без второго входа).



Привод WA 300 S4 с макс. 150 рабочими циклами (открытие/закрывание) в день или макс. 10 рабочими циклами (открытие/закрывание) в час



1  
Внутренняя безопасная разблокировка



2  
Наружная безопасная разблокировка ASE

# Принадлежности

## Для удобного управления воротами



### 1-клавишный пульт ДУ HS 5 BS\*

Структурная поверхность  
черного цвета,  
с хромированными колпачками

\* Требуется внешний приемник  
Bluetooth HEi3 BS или ESEi BS



### Промышленный пульт ДУ HSI 6 BS, HSI 15 BS\*

Для управления макс. 6 воротами  
(HSI 6 BS) или 15 воротами (HSI 15 BS),  
оснащен очень большими клавишами,  
позволяющими легко управлять воротами  
в рабочих перчатках, ударопрочный корпус,  
класс защиты IP 65



### Замок STAP 50 с 3 ключами

Исполнение для монтажа  
на штукатурку,  
класс защиты IP 54



### Кодовые замки CTR 1b-1, CTR 3b-1

С одной функцией (CTR 1b-1)  
или тремя функциями (CTR 3b-1),  
клавиши с подсветкой

### Замок STUP 50 с 3 ключами

Исполнение для монтажа  
под штукатурку (без рис.),  
класс защиты IP 54



### Клавишный выключатель DTH R

Для раздельного управления  
движением ворот в обоих  
направлениях, отдельная  
клавиша «Стоп»,  
класс защиты IP 65



### Выключатель аварийного отключения DTNG 10

Для быстрой остановки ворот.  
Выключатель с грибовидной кнопкой  
имеет фиксатор, монтаж на штукатурку,  
класс защиты IP 65

## Ворота с ручным управлением с цепной тягой

Ворота без привода могут  
оснащаться цепной тягой для  
открывания и закрывания.



Весь ассортимент принадлежностей Вы найдете  
в проспекте «Промышленные секционные ворота»



## Hörmann: качество без компромиссов



Hörmann KG Amshausen, Германия



Hörmann KG Antriebstechnik, Германия



Hörmann KG Brandis, Германия



Hörmann KG Brockhagen, Германия



Hörmann KG Dissen, Германия



Hörmann KG Eckelhausen, Германия



Hörmann KG Freisen, Германия



Hörmann KG Ichtshausen, Германия



Hörmann KG Werne, Германия



Hörmann Alkmaar B.V., Нидерланды



Hörmann Legnica Sp. z o.o., Польша



Hörmann Beijing, Китай



Hörmann Tianjin, Китай



Hörmann LLC, Montgomery IL, США



Hörmann Flexon LLC, Burgettstown PA, США



Shakti Hörmann Pvt. Ltd., Индия

Hörmann – единственный производитель на международном рынке, предлагающий «из одних рук» все основные строительные элементы, которые изготавливаются на высокоспециализированных предприятиях в соответствии с новейшими техническими достижениями. Имея широкую торговую и сервисную сеть в Европе и представительства в Америке и Азии, Hörmann является надежным поставщиком высококачественных строительных конструкций. Hörmann – качество без компромиссов.

**ГАРАЖНЫЕ ВОРОТА**  
**ПРИВОДЫ**  
**ПРОМЫШЛЕННЫЕ ВОРОТА**  
**ПЕРЕГРУЗОЧНЫЕ СИСТЕМЫ**  
**ДВЕРИ**  
**КОРОБКИ**

**HÖRMANN**