



Puertas seccionales industriales Basic

La solución de puertas económicas para aberturas de hasta 4500 x 4500 mm

HÖRMANN

Calidad de marca Hörmann

Fiabilidad para el futuro



Desarrollo propio de los productos

Hörmann es la cuna de numerosas innovaciones: nuestros empleados altamente cualificados del departamento de desarrollo se encargan de la optimización de los productos y el desarrollo de productos nuevos. Así se crean productos aptos para el mercado de alta calidad que gozan de aceptación mundial.



Fabricación moderna

Todos los componentes esenciales de las puertas y los automatismos, tales como paneles, cercos, herrajes, automatismos y cuadros de maniobra, se desarrollan y fabrican por la propia empresa Hörmann. Esto garantiza una elevada compatibilidad entre la puerta, el automatismo y el cuadro de maniobra. El sistema de gestión de calidad certificado garantiza la máxima calidad desde el desarrollo, pasando por la producción y hasta llegar al envío.

Esto es calidad Hörmann.



Como líder europeo en la fabricación de puertas, cercos y automatismos en Europa nos comprometemos a ofrecer productos y servicios de calidad. De esta forma establecemos estándares en el mercado internacional.

En fábricas altamente especializadas desarrollamos y producimos elementos de construcción que se caracterizan por su calidad, su seguridad funcional y su larga vida útil.

Con nuestra presencia en los mercados internacionales más importantes somos un socio fuerte y orientado hacia el futuro para las construcciones públicas e industriales.



Asesoramiento competente

Los distribuidores de Hörmann cuentan con una larga experiencia y le acompañan desde la planificación del edificio y la aclaración técnica hasta la recepción de la obra. Recibirá la documentación de trabajo completa, p. ej. la guía técnica, en forma impresa y, además, podrá descargarla siempre en su versión más actual en www.hormann.es.



Servicio rápido

Los distribuidores de Hörmann están siempre cerca y a su servicio las 24 horas del día. Esta es una gran ventaja para los trabajos de comprobación, mantenimiento y reparación.

Puertas seccionales industriales SPU F40 Basic / APU F40 Basic

Para el comercio y la agricultura



Entrada de luz natural en la nave
mediante amplios acristalamientos



Puertas robustas, silenciosas y con aislamiento térmico para el uso diario
gracias a paneles rellenos de espuma PU



Mayor confort con el automatismo WA 300 S4



Paso peatonal sencillo con puerta peatonal incorporada

Las puertas peatonales incorporadas son una solución práctica para que no haga falta abrir completamente la puerta grande para el paso peatonal. El alto de umbral es de 100 mm o 115 mm al instalar una protección contra accidentes.



Cómoda apertura parcial con automatismo WA 300 S4

La puerta también puede abrirse solo parcialmente con el automatismo WA 300 S4 (junto con un UAP1-300 y DTH-I(M) adicionales o con el cuadro de maniobra externo 360) para el paso peatonal sin umbral.

Puertas seccionales industriales SPU F40 Basic / APU F40 Basic

Puertas de paneles sándwich de acero

SPU F40 Basic

1 El panel de 40 mm de grosor relleno de espuma PU con sistema antipinzamiento es especialmente robusto y ofrece un buen aislamiento térmico.

APU F40 Basic

2 Gracias a la combinación de zócalo de paneles de acero robusto y un acristalamiento de gran superficie, la puerta es especialmente estable y permite una mayor entrada de luz en la nave.

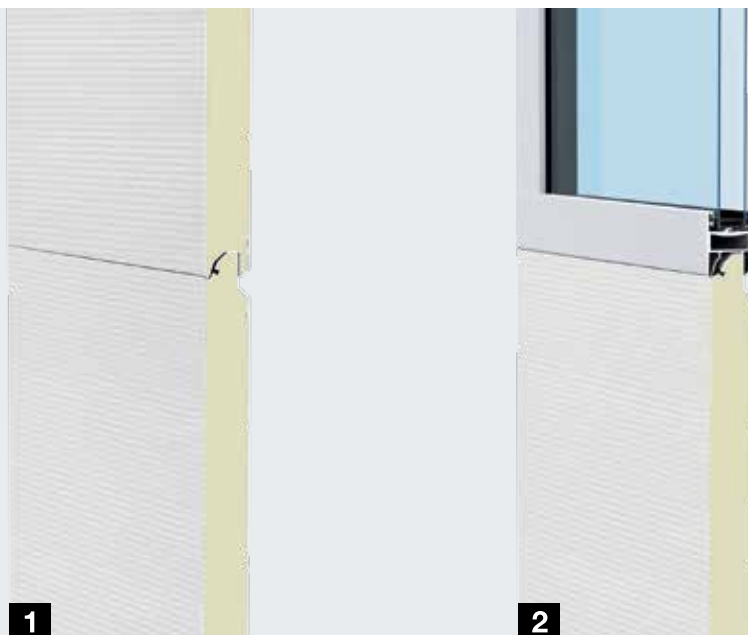

Tipo de puerta

SPU F40 Basic

APU F40 Basic

	Sin puerta peatonal incorporada	Con puerta peatonal incorporada	Sin puerta peatonal incorporada	Con puerta peatonal incorporada
Medidas de la puerta				
Ancho máx. (mm)	4500	4500	4500	4500
Alto máx. (mm)	4500	4500	4500	4500

Aislamiento térmico EN 13241, anexo B EN 12428

Valor U en W/(m²·K) para una superficie de puerta de 4500 × 4500 mm

Puerta seccional cerrada	1,2	1,4	3,9	4,0
Panel	0,50	0,50		

Vistas de la puerta

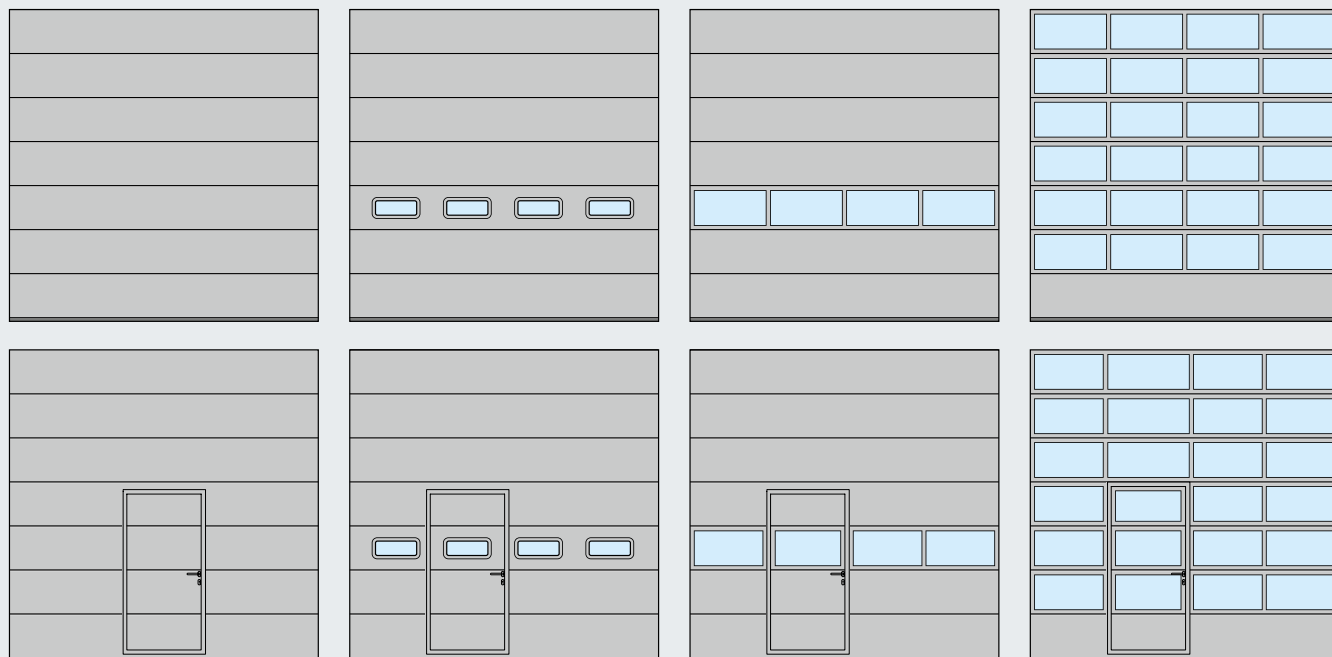

Acabado Grainline

El acabado de los paneles está basado en una chapa de acero galvanizado al fuego y una imprimación base adherente (2K PUR) que protegen la puerta contra las influencias climáticas. Los marcos de acristalamiento se suministran de forma estándar de perfiles de aluminio extruido de alta calidad en el color de la puerta, diseñados para el duro uso diario en la industria y el comercio.



Exterior con acabado Grainline en RAL 7016 y marco de acristalamiento en el color de la puerta



Interior con acabado Woodgrain en RAL 9002 y marco de acristalamiento en el color de la puerta en el exterior

Acristalamientos

Los marcos de acristalamiento de aluminio FK-A y S2-A están disponibles de manera opcional con acristalamiento resistente a los arañazos. Esta imprimación especial de la superficie ofrece una protección duradera para el acristalamiento contra huellas y arañazos.



Marco de acristalamiento de aluminio FK-A con acristalamiento sencillo de material sintético



Marco de acristalamiento de aluminio S2-A con acristalamiento doble de material sintético

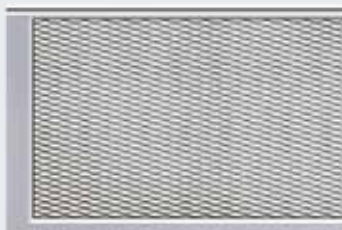

Marco de acristalamiento de aluminio SG-A con revestimiento de rejilla deploye

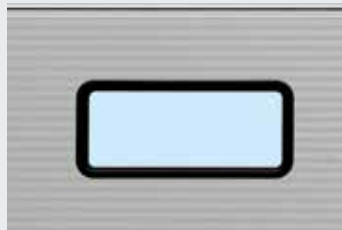

Acristalamiento sándwich tipo W con acristalamiento doble de material sintético

Imprimación de color de alta calidad

Hörmann le suministra todas las puertas seccionales industriales Basic con una imprimación base en **10 colores preferenciales sin incremento** y en RAL a elección (bajo incremento).

	Blanco tráfico	RAL 9016
	Aluminio blanco	RAL 9006
	Marrón chocolate	RAL 8017
	Marrón sepia	RAL 8014
	Gris antracita	RAL 7016
	Verde musgo	RAL 6005
	Azul genciana	RAL 5010
	Rojo púrpura	RAL 3004
	Marfil claro	RAL 1015
	Antracita metálico ADS 703 (en paneles PU sin recargo, en marcos de aluminio con recargo)	



RAL a elección

Todos los colores según los colores RAL correspondientes

La mejor prueba de calidad

Técnica perfeccionada hasta el detalle

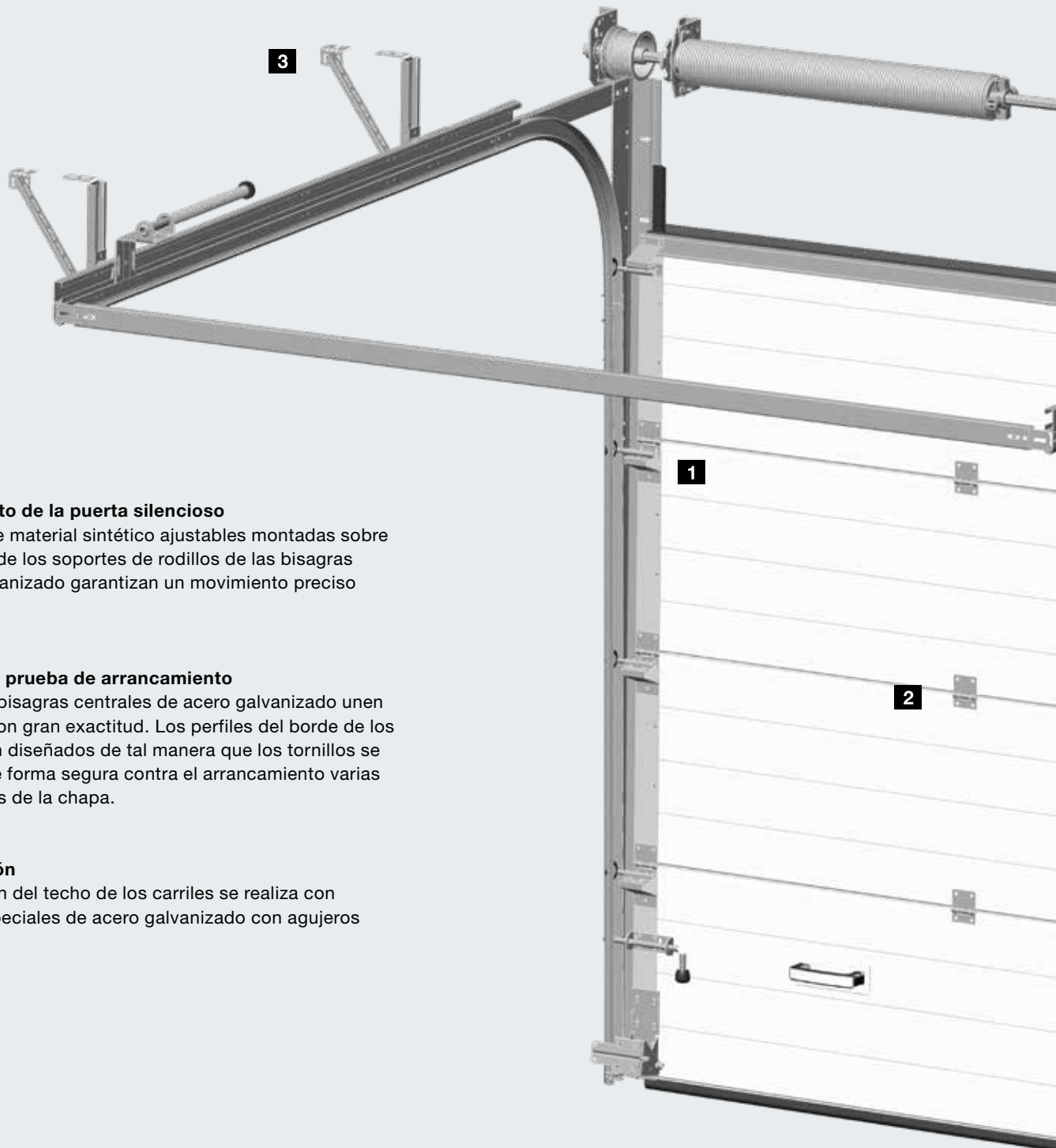

1 Movimiento de la puerta silencioso

Las ruedas de material sintético ajustables montadas sobre rodamientos de los soportes de rodillos de las bisagras de acero galvanizado garantizan un movimiento preciso y silencioso.

2 Uniones a prueba de arrancamiento

Las estables bisagras centrales de acero galvanizado unen los paneles con gran exactitud. Los perfiles del borde de los paneles están diseñados de tal manera que los tornillos se introducen de forma segura contra el arrancamiento varias veces a través de la chapa.

3 Suspensión

La suspensión del techo de los carriles se realiza con fijaciones especiales de acero galvanizado con agujeros oblongos.

Las puertas seccionales industriales Basic cumplen los requerimientos de seguridad de la norma europea 13241-1.

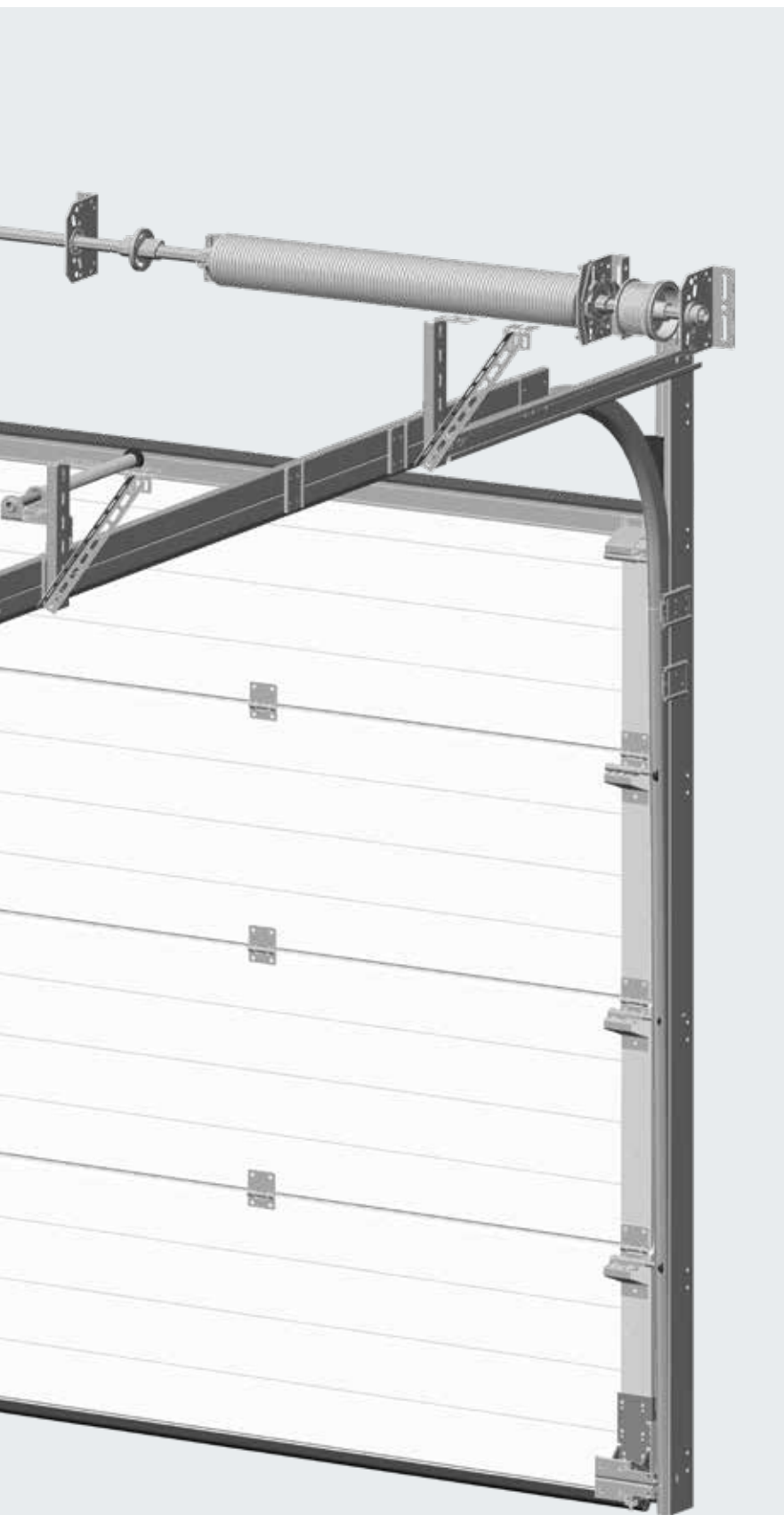

Tipo de guía a medida para su nave

No importa qué tipo de puerta desee para su nave: en Hörmann encontrará siempre el tipo de guía adecuado para su puerta. En función de la arquitectura de la nave y de los requisitos están disponibles guías horizontales, de muelle trasero, verticales o elevadas.

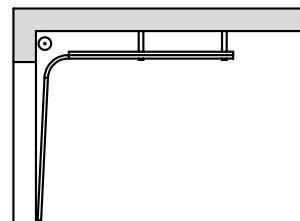

Tipo de guías N
Guías horizontales

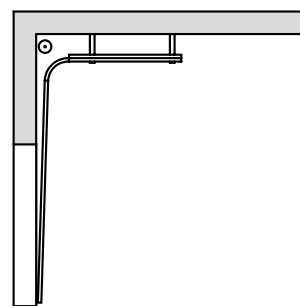

Tipo de guías H
Guías elevadas

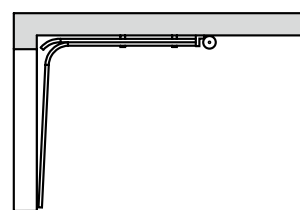

Tipo de guías L
Guías con muelle trasero

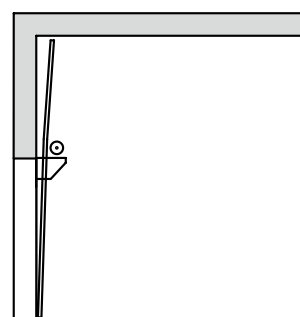

Guías VU
con eje de muelles inferior

Automatismo de eje WA 300 S4

Con arranque y parada suaves de serie



Made in Germany

Las ventajas a simple vista

Montaje y mantenimiento especialmente sencillos

Muchos componentes de los automatismos ya vienen premontados para un montaje rápido y sencillo. Debido a la limitación de fuerza de serie, no son necesarios complementos de seguridad adicionales como la protección contra accidentes o el interruptor de cable flojo. El pequeño espacio lateral de hasta 285 mm facilita el montaje en espacios reducidos.



Movimiento de puerta cuidadoso y silencioso

Gracias a la función de arranque y parada suaves de serie se alarga considerablemente la vida útil de la instalación de puerta.



Recorrido seguro en dirección "Puerta cerrada" a una velocidad reducida

El recorrido completo en dirección "Puerta abierta", así como el recorrido en dirección "Puerta cerrada" por encima de un alto de 2500 mm se realiza a una velocidad de hasta aprox. 19 cm/s. Por motivos de seguridad, en el recorrido en dirección "Puerta cerrada" a un alto inferior a 2500 mm la velocidad debe ajustarse a aprox. 10 cm/s.



Menor inversión y menor consumo

El precio de la puerta con el automatismo WA 300 S4 es alrededor de un 30 % menor que el de las puertas con automatismo de corriente trifásica. Además, consume hasta un 75 % menos de corriente al día.

Cuadro de maniobra integrado

El control se maneja mediante el pulsador DTH R. Opcionalmente, el automatismo WA 300 S4 está disponible asimismo con el cuadro de maniobra externo 360 (preparado para regulación de la vía).

Desbloqueo de mantenimiento directamente en el automatismo

No es necesario realizar un costoso desmontaje del automatismo del eje para llevar a cabo los preceptivos trabajos de comprobación y mantenimiento anuales.

Desbloqueo asegurado opcional en el interior **1**

La solución para espacios interiores permite desbloquear el automatismo cómodamente desde el suelo (patente europea).

Desbloqueo asegurado opcional en el exterior ASE **2**

Gracias a la carcasa con cerradura, el desbloqueo asegurado también puede instalarse en el exterior (necesario para naves sin un segundo acceso).



Automatismo WA 300 S4 con máx. 150 ciclos (abrir / cerrar) al día o bien máx. 10 ciclos (abrir/cerrar) en una hora



Desbloqueo asegurado en el interior



Desbloqueo asegurado exterior ASE

Complementos

Para un manejo cómodo de la puerta



Emisor manual de 1 pulsador HS 5 BS*
Negro rugoso, con tapas cromadas



Emisor manual industrial HSI 6 BS, HSI 15 BS*
Para el control de hasta 6 puertas (HSI 6 BS) o 15 puertas (HSI 15 BS), con pulsadores extragrandes para un manejo más sencillo con guantes de trabajo, carcasa a prueba de golpes, índice de protección: IP 65

* Necesita un receptor externo HEi3 BS o ESEi BS



Contactor de llave STAP 50 con 3 llaves
Versión saliente, índice de protección: IP 54



Pulsador codificado CTR 1b-1, CTR 3b-1
para 1 función (CTR 1b-1) o 3 funciones (CTR 3b-1) con teclas iluminadas

Contactor de llave STUP 50 con 3 llaves
Versión empotrada (sin ilustr.), índice de protección: IP 54



Pulsador DTH R
Para el control separado de los dos sentidos de marcha, con pulsador de parada separado, índice de protección: IP 65



Interruptor de parada de emergencia DTNG 10
Para desactivar rápidamente la instalación de puerta, pulsador fungiforme, para enclavar, montaje saliente, índice de protección: IP 65

Encontrará la gama completa de accesorios en el catálogo de puertas seccionales industriales

Puertas de accionamiento manual con polipasto de cadena

Las puertas sin automatismo pueden equiparse con un polipasto de cadena para facilitar la apertura y cierre.



Hörmann: Máxima calidad



Hörmann KG Amshausen, Alemania



Hörmann KG Antriebstechnik, Alemania



Hörmann KG Brandis, Alemania



Hörmann KG Brockhagen, Alemania



Hörmann KG Dissen, Alemania



Hörmann KG Eckelhausen, Alemania



Hörmann KG Freisen, Alemania



Hörmann KG Ichttershausen, Alemania



Hörmann KG Werne, Alemania



Hörmann Alkmaar B.V., Países Bajos



Hörmann Legnica Sp. z o.o., Polonia



Hörmann Beijing, China



Hörmann Tianjin, China



Hörmann LLC, Montgomery IL, EE.UU.



Hörmann Flexon LLC, Burgettstown PA, EE.UU.



Shakti Hörmann Pvt. Ltd., India

El Grupo Hörmann es el único fabricante en el mercado internacional que ofrece todos los elementos principales de construcción de fabricación propia. El material se fabrica en centros altamente especializados y con métodos y técnicas al más alto nivel. Mediante una red especializada de distribución y servicio en Europa y con presencia en América y Asia, Hörmann es para usted el interlocutor internacional más capacitado para grandes proyectos de construcción con una calidad incondicional.

PUERTAS DE GARAJE
AUTOMATISMOS
PUERTAS INDUSTRIALES
EQUIPAMIENTOS PARA CARGA Y DESCARGA
PUERTAS PEATONALES
CERCOS

HÖRMANN