

# BAU NOVEDADES 2023



**HÖRMANN**



# Pensamos ecológicamente.

Hörmann va a la cabeza dando buen ejemplo: cubrimos nuestras necesidades energéticas en todos los lugares de producción europeos con electricidad ecológica al 100 %. Junto a un sistema inteligente y certificado de gestión de la energía, el uso de papel reciclado, el ahorro y reutilización de embalajes, así como el reciclaje de materiales reciclables, se ahorran más de 75000 toneladas de CO<sub>2</sub> al año. Además, compensamos de serie u opcionalmente las emisiones restantes de la producción de nuestros productos con el fomento de proyectos de energías renovables, protección forestal y reforestación en colaboración con ClimatePartner.



Encontrará toda la información y muchos vídeos en [www.hormann.es/el-grupo-hoermann/medio-ambiente](http://www.hormann.es/el-grupo-hoermann/medio-ambiente)

Solo de Hörmann

**ACTUAMOS ECOLÓGICAMENTE.** La base de nuestra estrategia de protección del clima es el cálculo anual del balance de CO<sub>2</sub> de nuestros centros, incluidos los productos fabricados en ellos. Además, llevamos años reduciendo nuestras emisiones donde es posible. Así, disminuimos nuestra huella de CO<sub>2</sub> a partir de numerosas medidas, a gran escala y a pequeña escala. Asimismo, compensamos las emisiones de CO<sub>2</sub> restantes mediante proyectos de protección del clima. Con ellos podemos ofrecer, como primer y único fabricante de elementos de construcción, puertas de garaje, puerta de entrada a vivienda y puertas de interior con neutralidad de CO<sub>2</sub>.



## De serie

Para todas las puertas de garaje, automatismos, puertas de puerta de entrada a vivienda, puertas de interior, cercos de acero, puertas de acero para la construcción de viviendas, así como sistemas de almacenamiento



**ClimatePartner**  
**Producto certificado**  
[climate-id.com/XNEBKC](https://climate-id.com/XNEBKC)



CO<sub>2</sub>  
medir  
reducir  
contribuir









PUERTAS DE GARAJE,  
AUTOMATISMOS  
PUERTAS DE ENTRADA  
A VIVIENDA  
PUERTAS DE INTERIOR  
PUERTAS DE ACERO,  
CERCOS DE ACERO  
SISTEMAS DE  
ALMACENAMIENTO

De serie con  
neutralidad  
de CO<sub>2</sub>

\* para la construcción de viviendas



# Puertas seccionales de garaje

Modernas, naturales, con aspecto a juego

---





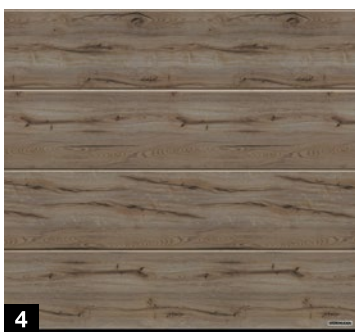
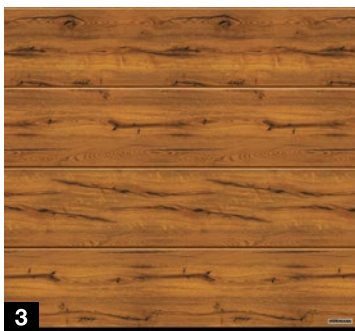
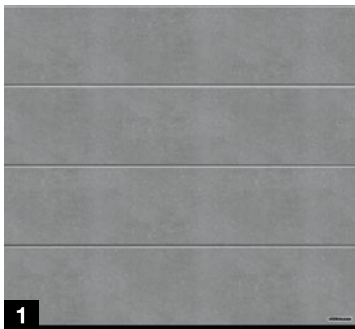

Disponible a partir del 01/06/2023

## ACABADOS DURAGRAIN CON ASPECTO A JUEGO

Vistas de puertas modernas, combinadas elegantemente con puertas de entrada de aluminio

- Cinco acabados exclusivos para requisitos de diseño exigentes
- Con aspecto a juego con puertas de entrada de aluminio ThermoSafe Decoral
- Aspecto bonito de la puerta de forma duradera gracias a la imprimación final Duragrain
- Disponible para puertas seccionales de garaje LPU 42 con acanalado L



### Duragrain

Muy resistente a los arañazos



### Aspecto idéntico

Con puertas de entrada a vivienda ThermoSafe Decoral

- 1 Cemento
- 2 Rusty Patina
- 3 Granero
- 4 Granero gris
- 5 Roble salvaje



# Puertas seccionales de garaje

Individuales, exclusivas, armónicas

---



Disponible a partir del 01/06/2023

## ACABADOS DURAGRAIN CON ASPECTO A JUEGO HASTA EN LOS DETALLES

Aspecto armonioso de la puerta con imprimación decorativa

- Broquel de compensación **1** de serie en el acabado de los paneles de puerta
- Revestimientos del cerco opcionales, con aspecto a juego **2** o set de marcos embellecedores
- Disponible para puertas seccionales de garaje LPU 42 con acanalado L y acabado Duragrain



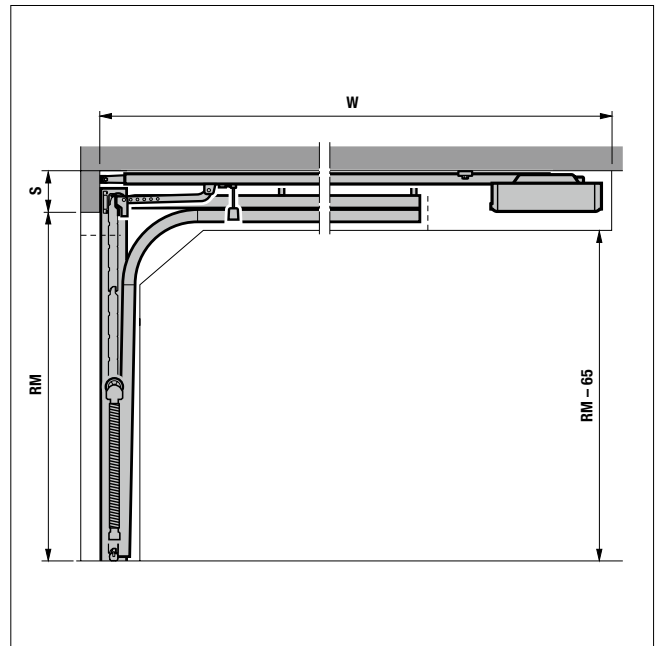

Disponible a partir del 01/06/2023

## PUERTAS DE GARAJE CON PUERTA PEATONAL INCORPORADA CON LA TÉCNICA DE MUELLES DE TRACCIÓN

Paso cómodo incluso en espacios reducidos en la modernización

- Menor dintel necesario (S) de solo 115 en lugar de 210 mm con la guía N
- Menor profundidad libre (W) que una guía L sin automatismo
- Disposición central de la puerta peatonal incorporada
- Disponible para puertas seccionales de garaje LPU 42 hasta 3000 mm de ancho de puerta con umbral inferior alto de 85 mm o hasta 2500 mm de ancho de puerta sin umbral elevado



# Puertas seccionales de garaje

Prácticas, cómodas, protegidas



Disponible a partir del 01/06/2023

## LPU 42 PREMIUMPLUS

Protección integral para una menor corrosión en climas costeros

- Lado exterior de los paneles revestido con cantos cortados lacados
- Guía de la puerta, carriles y carriles de unión pintados en blanco grisáceo RAL 9002
- Perfiles de relleno de acanalados para una mejor estanqueidad en las transiciones de paneles y en la zona de los acanalados (para acanalados S, M y D)
- Disponible para todas las puertas seccionales de garaje LPU 42 con superficies Woodgrain, Slategrain o Silkgrain





**Disponible a partir del 01/10/2023**

## **ART 42 VITRAPLAN**

**Interesante mezcla de vista y reflejo**

- Acristalamiento enrasado aplicado en gris
- Perfiles de marco ocultos y de color a juego en negro intenso RAL 9005
- Refuerzos de la hoja y bisagras en negro intenso RAL 9005
- Vista de la puerta exclusiva para edificios de viviendas modernos
- Disponible hasta 4000 mm de ancho de puerta



# Puertas seccionales laterales

Cómodas, sencillas, transparentes



Disponible a partir del 01/06/2023

## PUERTAS DE GARAJE CON PUERTA PEATONAL INCORPORADA

Paso cómodo y de libre elección

- Posición de la puerta de libre elección (excepto los dos paneles de puerta exteriores en el lado de cierre o de la curva)
- A elección con apertura hacia el interior o el exterior
- De construcción idéntica a las puertas peatonales incorporadas en puertas seccionales de garaje con las mismas guías y equipamiento (no es posible un bloqueo múltiple)
- Solo 60 mm de alto del umbral inferior
- Para todas las puertas seccionales laterales HST 42

Disponible a partir del 01/06/2023

## CERCO DE ALUMINIO

Montaje rápido y sencillo no solo para las renovaciones

- Construcción reforzada para el montaje en paredes irregulares
- Resistente a la corrosión gracias al aluminio anodizado
- Premontaje completo del cerco antes de nivelar y fijar a la pared del garaje
- Opcional para todas las puertas seccionales laterales HST 42 / HART 42





Disponible a partir del 01/10/2023

## PUERTA DE MARCO DE ALUMINIO HART 42

Más luz y mejor ventilación en el garaje

- 12 variantes de relleno con acristalamientos, rejilla o paneles
- Repartición uniforme de los rellenos de la puerta
- Disponible solo con automatismo

### Variantes de revestimiento

- 1 Acristalamiento doble de policarbonato, transparente
- 2 Acristalamiento doble de material sintético, transparente
- 3 Acristalamiento doble de material sintético, tintado en blanco (opal / transparente)
- 4 Acristalamiento doble de material sintético, translúcido
- 5 Placa celular
- 6 Acristalamiento doble de material sintético, tintado en gris
- 7 Revestimiento sándwich con relleno de PU, liso
- 8 Revestimiento sándwich con relleno de PU, Stucco
- 9 Chapa perforada de acero inoxidable
- 10 Rejilla deploye de acero inoxidable
- 11 Rejilla ondulada
- 12 Rejilla soldada

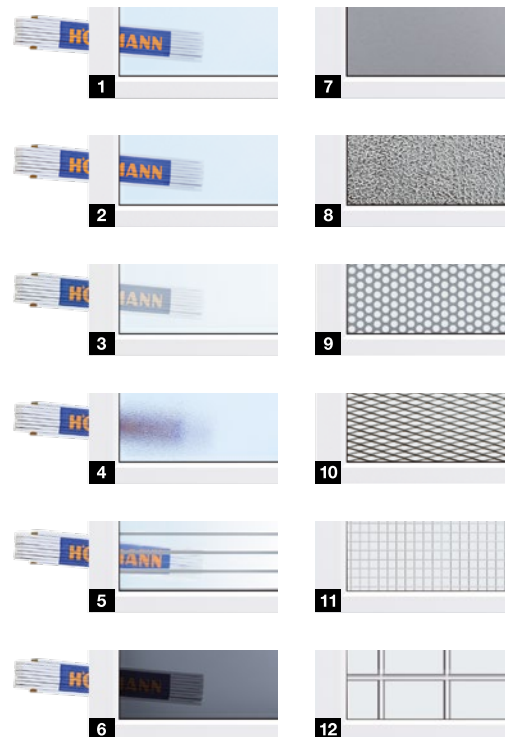



# Automatismos para puerta y sistemas Smart Home

Inteligentes, cómodos, robustos



Disponible a partir del 01/06/2023

## GATEWAY WIFI

«Oye, Siri, ábreme la puerta»

- Control por voz inteligente de los automatismos para puerta, p. ej. desde el coche
- Conexión con Apple Home, Amazon Alexa y Google Home a través de la nube de Hörmann «Connecting-Doors» (Amazon Skill / se necesita el Google Action «Puerta Hörmann»)
- Conexión al bus HCP de automatismos para cancelas de entrada y controles de puertas industriales compatibles



Disponible a partir del 01/06/2023

## GATEWAY LOXONE

Automatización de edificios en construcciones de viviendas e industriales

- Manejo a través de la aplicación Loxone
- Conexión al bus HCP de automatismos de puertas de garaje, automatismos para cancelas de entrada y controles de puertas industriales compatibles



**LOXONE**



Disponible a partir del 01/06/2023

## EMISOR MANUAL HSI 3 BS

Ideal para el trabajo en el jardín, en bicicleta o en moto

- Superficie engomada con teclas grandes para un manejo sencillo, incluso con guantes
- 3 funciones de tecla para automatismos para puerta y cerraduras
- Robusto y resistente a la intemperie
- Siempre a mano gracias al clip para el cinturón y el llavero



## CAJA DE JARDÍN

Almacenamiento seguro para cojines, juguetes y utensilios de jardín

- Estructura robusta con imprimación de calidad
- Dos colores externos con el mismo precio: RAL 9007 (aluminio gris) y RAL 7016 (antracita)
- Apertura cómoda gracias al muelle de presión de gas de serie
- Cierre de dos puntos con guías metálicas y cerradura de cilindro integrada en la tapa para un almacenamiento seguro

**Solo de Hörmann**

cerradura de cilindro integrada en la tapa



# Puertas de entrada de aluminio

Elegantes, seguras, de alta calidad

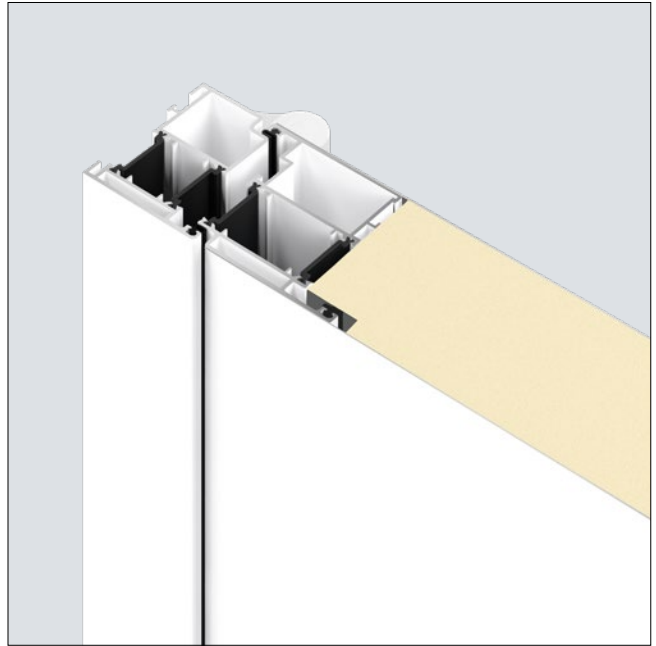

Disponible a partir del 01/06/2023

## PUERTA DE ENTRADA A VIVIENDA DE 2 HOJAS TOPCOMFORT PORTAL

Más ancho de paso para portales de entrada representativos

- Estructura de marco de aluminio con revestimiento interior de PU y muy buen aislamiento térmico (valor U de hasta aprox.  $1,2 \text{ W}/(\text{m}^2 \cdot \text{K})$ )
- Vista de la puerta elegante a través de las chapas de aluminio que cubren las hojas por dentro y por fuera
- Hoja enrasada desde la hoja de entrada hasta la hoja secundaria
- Tamaño de la puerta de hasta 2600 mm de ancho y 2500 mm de alto
- Disponible en 7 modelos de puerta, 23 colores preferenciales, con tiradores y acristalamientos individuales



Disponible a partir del 01/06/2023

### TIRADOR DE SEGURIDAD

Evita que las mascotas abran la puerta

- Abertura de puerta solo después de aprox. 87° en vez de 25° como en los tiradores convencionales
- No hace falta cerrar la puerta
- Funciones de confort como p. ej. abrepuertas eléctrico, pulsador codificado o lector dactilar se mantienen
- Disponibles para todas las puertas de entrada de aluminio ThermoSafe, ThermoSafe Hybrid, ThermoPlan Hybrid y ThermoCarbon



Disponible a partir del 01/09/2023

### TUERCA DE MONTAJE PARA EL ATORNILLAMIENTO INVISIBLE

Vista de la puerta de alta calidad hasta en los detalles

- Vista de perfil bonita en la zona del galce sin tornillos visibles
- Muy fácil de montar gracias a la gran variedad de tornillos
- Posibilidad de añadir discretamente perforaciones in situ a las perforaciones de fijación de fábrica
- De serie para todas las puertas de entrada a vivienda de 1 hoja ThermoSafe, ThermoSafe Hybrid y ThermoPlan Hybrid sin fijos laterales

**Solo de Hörmann**  
patente solicitada



# Puertas de entrada a vivienda de acero / aluminio

Elegantes, transparentes, rectas



Disponible a partir del 01/12/2023

## PUERTA DE ENTRADA A VIVIENDA DE 2 HOJAS THERMO65

Todavía más ancho de paso para carritos de bebés, sillas de ruedas, etc.

- Muy buen aislamiento térmico con un valor  $U_D$  de hasta aproximadamente  $1,1 \text{ W}/(\text{m}^2 \cdot \text{K})$
- Hoja enrasada desde la hoja de entrada hasta la hoja secundaria
- Alto de puerta de hasta 2250 mm
- Disponible para todos los modelos Thermo65 <sup>1)</sup>

<sup>1)</sup> excepto los modelos 100, 410 S, 430 E

Disponible a partir del 01/06/2023

## PUERTA DE ENTRADA A VIVIENDA THERMO65 MODELO 630 S

Para recepciones y pasillos bien iluminados

- Muy buen aislamiento térmico con un valor  $U_D$  de hasta aproximadamente  $1,1 \text{ W}/(\text{m}^2 \cdot \text{K})$
- Hendidura del acristalamiento grande y sin marco
- Acristalamiento Satinado
- Tirador de acero inoxidable HB 38-2



Disponible a partir del 01/06/2023

### TIRADOR EXTERIOR DE ACERO INOXIDABLE HB 739

Diseño elegante con tacto agradable

- Acero inoxidable cepillado
- Largo del tirador: 1703 mm
- Panel frontal de asa rectangular para líneas rectas
- Tacto agradable con la parte trasera del tirador en curva
- Disponible para las Thermo65 modelos THP010, 600, 700, 750, 800

Disponible a partir del 01/06/2023

### PUERTA DE ENTRADA A CENADOR MODELO 610 S

Más luz en viviendas plurifamiliares con puertas de entrada a cenador

- Excelente aislamiento acústico de hasta 42 dB
- Muy buen aislamiento térmico con un valor  $U_D$  de hasta aproximadamente 1,1 W/(m<sup>2</sup>·K)
- Opcional con el equipamiento de seguridad RC2
- Hendidura del acristalamiento sin marco
- Acristalamiento Satinado
- Opcional con fijo lateral (aislamiento acústico de hasta 37 dB)



# Puertas de acero

Prácticas, funcionales, combinadas



Disponible a partir del 01/12/2023

## PUERTA DE USO GENERAL DE 2 HOJAS MZ THERMO65

Más ancho de paso para salas de taller y de tiempo libre

- Hoja enrasada desde la hoja de entrada hasta la hoja secundaria sin travesaño central visible
- Bloqueo integrado en la hoja secundaria
- Hoja con rotura de puente térmico y cerco para evitar que se forme condensación en salas con calefacción
- Elevado aislamiento térmico con un valor  $U_D$  de hasta  $0,88 \text{ W}/(\text{m}^2 \cdot \text{K})$
- Disponible para tres modelos

- 1 THP 011
- 2 THP 021S
- 3 THP 051S



Disponible a partir del 01/06/2023

### PUERTA CORTAFUEGO FS THERMO65 MODELO 610 S

Más luz y menos riesgo de condensación

- Versión ignífuga EI230
- Muy buen aislamiento térmico con un valor  $U_D$  de hasta aproximadamente  $1,1 \text{ W}/(\text{m}^2 \cdot \text{K})$
- Hendidura del acristalamiento sin marco
- Acristalamiento transparente o Satinado
- Cierrapuertas superior



Disponible a partir del 01/06/2023

### PUERTA DE INTERIOR DE 2 HOJAS ZK

Elegante vista de la puerta con más ancho de paso

- Hoja enrasada desde la hoja de entrada hasta la hoja secundaria sin travesaño central visible
- Bloqueo integrado en la hoja secundaria
- Disponible en once colores preferenciales y seis decoraciones





# Cercos

Fáciles, rápidos, funcionales



Disponible a partir del 01/06/2023

## ADAPTADOR UNIVERSAL VARIOFIX

Montaje ecológico sin espuma de montaje

- Peso de la hoja de puerta de hasta 80 kg (hasta 120 kg con espuma de montaje adicional)
- 3 a 6 agujeros de embolsado en la tuerca
- Opcional: tira insonorizante (pegada en la obra)
- Para todo tipo de paredes
- Disponible para cercos de revestimiento de acero VarioFix para hojas de puerta con y sin glase

Disponible a partir del 01/06/2023

## CERCO DE BLOQUE E50

Montaje por tacos pasantes cómodo gracias al anclaje de la tapa

- Cerco de bloque de 1 pieza con medida del intradós fija en 50 mm
- Montaje en el intradós
- Para todos los tipos de pared para el atornillamiento
- Disponible para hojas de puerta con o sin glase





Disponible a partir del 01/06/2023

## CERCO ZERO LINE

Diseño claro para conceptos de viviendas modernos

- Canto de remate casi invisible (aprox. 2 mm) en aluminio anodizado para una vista minimalista de la puerta
- Diseño enrasado gracias a las bisagras ocultas
- Conexión de pared óptima con tejido adicional y flexible para evitar la formación de grietas al limpiar
- Disponible para puertas de madera sin galce con acabado de pintura lacada brillante o acabado natural de madera lacada, así como en la puerta que se abre al revés



# Puertas de interior

Elegantes, minimalistas, opacas

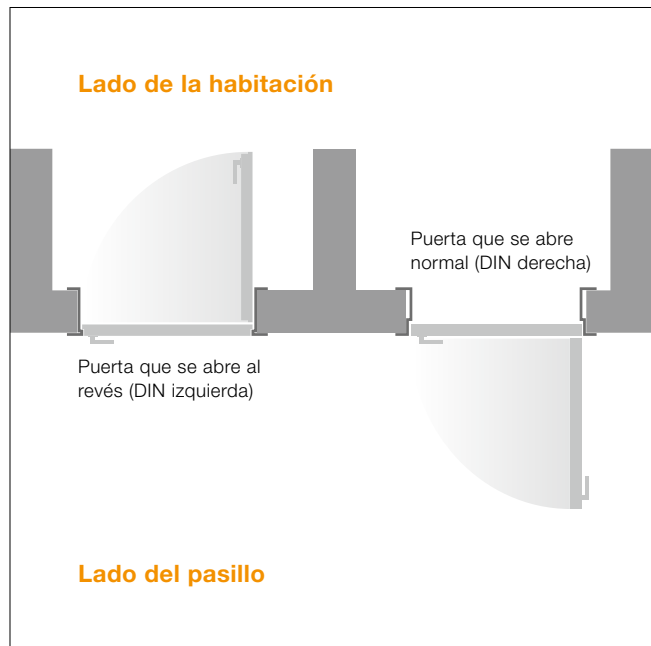

Disponibile a partir del 01/06/2023

## PUERTAS QUE SE ABREN AL REVÉS

Vista de la puerta con aspecto a juego en el lado del pasillo

- Abertura de puerta a través del cerco
- Hoja enrasada elegante desde la hoja de puerta hasta el cerco
- Vista de la puerta minimalista gracias a las bisagras ocultas
- disponible como puerta de madera enrasada «Reverse» con acabado de pintura real brillante  
Disponible como puerta de madera enrasada «Reverse» con acabado de pintura real brillante



Disponible a partir del 01/06/2023

### CERCO DE PUERTA DE 90°

Vista de la puerta recta

- Cantos verticales a ras del revestimiento del cerco en lugar de corte a inglete
- Vista general armónica en combinación con modelos clásicos de puerta
- Placa cobertora de acero inoxidable
- Disponible para puertas de madera con y sin galce con acabado de pintura lacada brillante

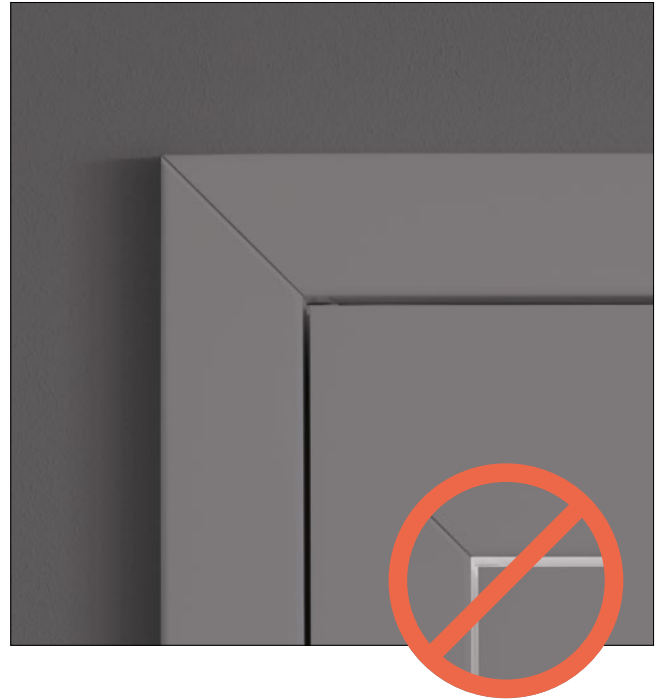

Disponible a partir del 01/06/2023

### JUNTA DE CERCO OPACA BLANCA

Sin luces molestas de la habitación contigua

- No hay ranura de luz visible en las puertas lisas sin galce
- Equipamiento opcional para el montaje in situ
- Disponible para todas las puertas de madera





# Puertas de interior

Seguras, con aspecto a juego, naturales



Disponible a partir del 01/06/2023

## PUERTA DE CONEXIÓN CON EL GARAJE

Paso seguro del garaje a la casa

- T30 en versión ignífuga según las indicaciones legales y la clase climática 3
- Cortahumo, con aislamiento acústico y con protección antiintrusión
- A juego con las puertas de interior de Hörmann para un diseño interior homogéneo
- Disponible como puerta de madera con y sin galce con acabado Duradecor resistente a los golpes o acabado de pintura lacada brillante





Disponible a partir del 01/06/2023

## ACABADOS DE MADERA LACADA

Auténtico carácter de madera

- 12 enchapados de calidad en grano transversal y longitudinal **1**
- Variante Quirin **2** con grano transversal y longitudinal
- Variante Listello **3** con enchapado transversal en un ancho de banda de aprox. 18 a 28 mm
- Variante Black **4** con juntas fresadas negras
- Disponible como puerta de madera con o sin glase

### Enchapados de madera lacada

- 1** Fresno roble mate con grano longitudinal
- 2** Haya mate, Quirin Q1 con grano longitudinal fino en ambas caras y trazado decorativo ancho en el centro
- 3** Roble blanco mate Listello
- 4** Roble silvestre mate con trazado decorativo y juntas negras



# Puertas de interior

Naturales, de moda, modernas

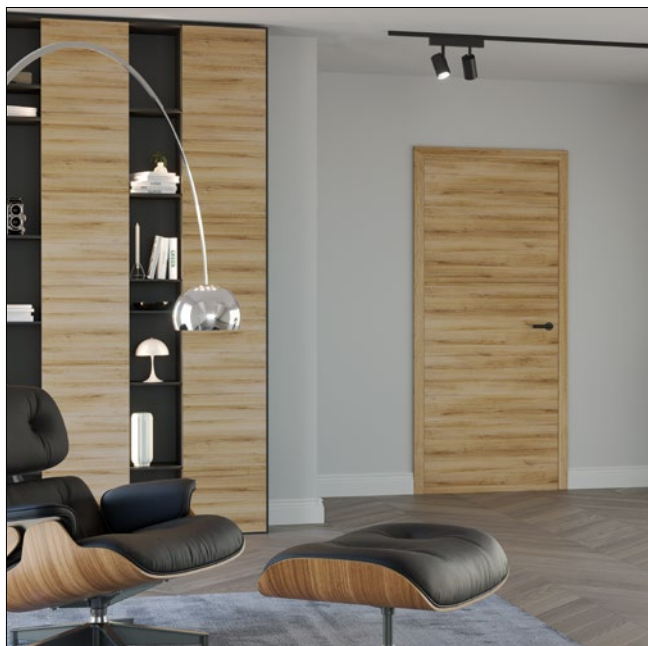

Disponible a partir del 01/06/2023

## DECORACIONES EN MADERA MODERNAS DURADECOR

Vistas de la puerta naturales

- Dos decoraciones de larix cepilladas
- Tres decoraciones de roble estructuradas
- En grano transversal o longitudinal respectivamente
- Disponible para puertas de madera ProLine, DesignLine Steel, DesignLine Plain, ClassicLine Georgia

Disponible a partir del 01/06/2023

## COLOR DE MODA NEGRO INTENSO

Apariencia elegante y contemporánea

- Acabados en ultramate, lino y pizarra
- Vista de la puerta especialmente elegante con guías de la black.edition
- Disponible para puertas de madera ProLine con y sin galce con cantos angulares



Disponible a partir del 01/06/2023

## GUÍA DE PUERTA CORREDERA CORVARA

Guía de puerta negra con apariencia rústica industrial

- SoftClose de serie para cerrar cómodamente y en silencio
- Montaje sin cerco de paso
- Disponible como versión de de 1 hoja para hojas de madera



Ya disponible

## TIRADOR EURO REDONDO / ANGULAR

Vista de la puerta minimalista sin perforación para hueco de llave

- A elegir en versión redonda o angular
- Bloqueo Fastlock opcional para bloquear y desbloquear fácilmente la puerta con una mano
- A elegir en acero inoxidable o en negro intenso RAL 9005 (black.edition)
- De serie con perforación para tirador en la obra para menos esfuerzo al montarla
- Disponible para todas las puertas de madera



# Puertas de interior

Clásicas, exclusivas, transparentes



Disponible a partir del 01/06/2023

## DESIGNLINE

### GROOVE

Diseño interior con carácter

- Cinco motivos clásicos y uno moderno
- Fresados precisos para una vista de la puerta de alta calidad
- Disponible como puerta de madera con y sin galce con acabado de pintura lacada brillante



Disponible a partir del 01/06/2023

## DESIGNLINE GROOVEGLASS

Perfectamente combinado con puertas de madera con aspecto a juego

- Tres motivos exclusivos con aplicación de laca con estructura negra
- Cerco perimetral negro en estilo industrial
- Vista de la puerta con aspecto a juego con puertas de madera DesingLine en laca lacada negra
- Disponible con acristalamiento transparente, Satinato o acristalamiento ClearGrey



Disponible a partir del 01/06/2023

## PUERTAS ACRISTALADAS EN DISEÑO LOFT

Atmósfera Loft exclusiva

- Modelo 1 / 1 **1** con marco perimetral negro
- Modelo 3 / 5 **2** con 3 campos verticales y 5 horizontales
- Aplicación con estructura de alta calidad
- Disponible con acristalamiento transparente, Satinado o acristalamiento ClearGrey

Disponible a partir del 01/06/2023

## TIPOS DE ACRISTALAMIENTO EN DISEÑO LOFT

Vista espectacular o transparente traslúcido

- Acristalamiento ClearGrey **1**, en tono gris para un aspecto especialmente fino
- Acristalamiento Satinado **2**, diseño mateado para menos transparencia
- Disponible para todas las puertas acristaladas en diseño Loft

# Puertas de madera en calidad HPL

Verificadas y certificadas

---





Disponible a partir del 01/06/2023

## ACABADO DURAPROJECT

Vista de la puerta siempre bonita incluso con uso intensivo

- Certificado por Entwicklungs und Prüflabor Holztechnologie GmbH (EPH, laboratorio de desarrollo y ensayo de tecnología de madera) en Dresde
- Adecuado para escuelas, jardines de infancia, oficinas o viviendas de alta calidad
- De serie con cerco de revestimiento de acero VarioFix
- Disponible como puerta de madera con o sin galce con acabado liso o con estructura en los colores blanco tráfico RAL 9016, gris luminoso RAL 7035 y gris polvo RAL 7037



**EPH**  
SUCCESS BY QUALITY  
Entwicklungs- und Prüflabor Holztechnologie GmbH  
Zellescher Weg 24 · 01217 Dresden · Germany  
www.eph-dresden.de



DAKKS  
Deutsche  
Akademischer  
Fachverband  
DIN 33943-03

akkreditiert durch die Deutsche Akkreditierungsstelle GmbH (DAKGS)

# P R Ü F U N G S Z E U G N I S

ST-23-01-31-02

**Produkt:** DuraProject Schichtstoff-Oberfläche mit HPL-Eigenschaften auf Innentüren mit 3 mm Holzwerkstoffdeckplatte, Röhrenspanplattenmittellage, Underlay und Melamindekor unifarben, glatt bzw. Peristruktur/Bütte

**Händler:** Hörmann KG Verkaufsgesellschaft  
Upheiderweg 94 - 98  
33803 Steinhagen

**Auftrag:** Durchführung von Prüfungen für HPL-Eigenschaften an Oberflächen von Innentüren

**Prüfbericht:** 2723025 vom 31.01.2023

**Prüfergebnisse:**

Eigenschaften	Ergebnisse	Klassifizierungsanforderung nach DIN EN 438-3:2016-06, Tabelle 5 für Schichtpressstoff HGS Beanspruchbarkeitsklassifizierung: 333
Beständigkeit gegenüber Stoßbeanspruchung mit einer Kugel mit kleinem Durchmesser (DIN EN 438-2:2016-06, Pkt. 20*)	24 N	erfüllt
Beständigkeit gegenüber Oberflächenabrieb (DIN EN 438-2:2016-06, Pkt. 10)	> 450 Umdrehungen	erfüllt
Kratzfestigkeit (DIN EN 438-2:2016-06, Pkt. 25)	Grad 4	erfüllt
Lichtehtigkeit (DIN EN 438-2:2016-06, Pkt. 27)	Graumaßstabswert 4	erfüllt
Beständigkeit gegenüber Wasserdampf (DIN EN 438-2:2016-06, Pkt. 14)	Grad 4	erfüllt
Beständigkeit gegenüber trockener Hitze (DIN EN 438-2:2016-06, Pkt. 16*)	Grad 4	erfüllt
Beständigkeit gegenüber feuchter Hitze (DIN EN 438-2:2016-06, Pkt. 18*)	Grad 5	erfüllt

\* Prüfung wurde abweichend von der Norm am Türgesamtaufbau durchgeführt.

Dresden, 31.01.2023

  
Leiter des Prüflaboratoriums

  
QUALITÄT GEPRÜFT  
GmbH

  
verantwortlicher Bearbeiter

## CARACTERÍSTICAS PROBADAS COMO UN ACABADO HPL



resistente a los golpes



resistente a la abrasión y a los arañazos



resistente a la luz



resistente al vapor



resistente al calor



verificada y certificada según DIN EN 438-3









PUERTAS DE EDIFICIOS  
PÚBLICOS  
VENTANAS DE VISIÓN LIBRE  
CIERRES DE PROTECCIÓN  
CONTRA INCENDIOS



# Puertas de edificios públicos con marcos tubulares de aluminio

Transparentes, exclusivas, funcionales

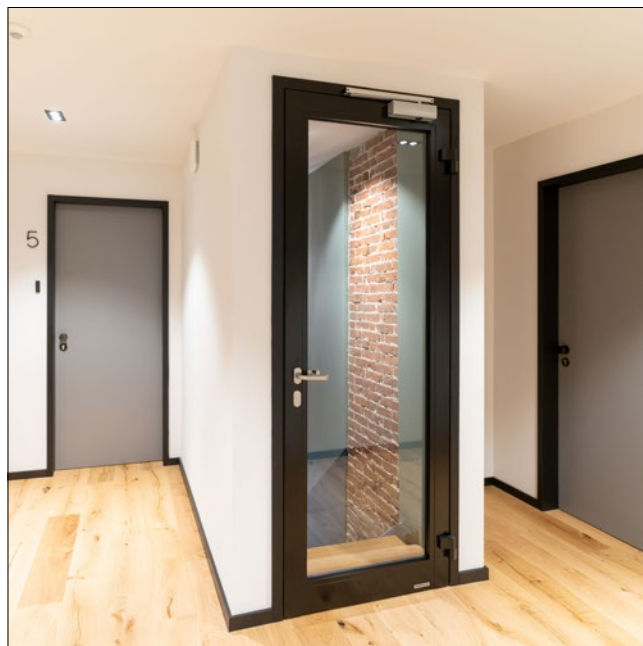
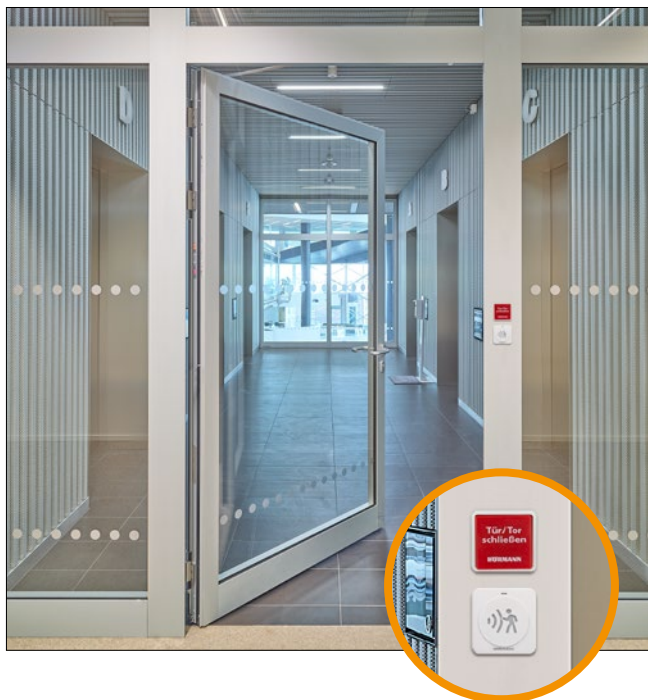

Disponible a partir del 01/06/2023

## ELEMENTOS DE MANDO INTEGRADOS

Manejo cómodo directamente en el cerco de puerta

- Manejo de las puertas a través de pulsadores integrados muy cerca de la zona de paso
- Cableado rápido y limpio dentro de los perfiles
- Equipamiento posterior fácil en puertas existentes
- Disponible para todas las puertas de edificios públicos con marcos tubulares de aluminio

Disponible a partir del 17/04/2023

## CERCOS DE ACERO ROBUSTOS PARA PUERTAS CON MARCO TUBULAR

73 mm más de ancho de paso\*

- Montaje de puertas de apertura hacia el exterior con junquillos en el lado opuesto a bisagras
- Posibilidad de combinar la protección antiintrusión RC2 o RC3 con la función de salida de emergencia
- Instalación sin mortero para un montaje sencillo y limpio de las puertas
- Disponible para las puertas T30 / RS de edificios públicos con marcos tubulares de aluminio HE311, HE321 y puertas cortahumo de aluminio A/RS100, A/RS200

\* en comparación con una puerta de aluminio con marco tubular y marco embellecedor





Disponible a partir del 01/09/2023

## VERSIÓN DE PANEL QUE CUBRE LA HOJA

Conceptos de protección antiincendios con vista de la puerta exclusiva

- Cinco decoraciones exclusivas para un interiorismo armonioso: cemento, pátina Rusty, roble silvestre, Stadelholz (imagen) y Stadelholz gris
- Vista de la puerta elegante a través de las chapas de aluminio que cubren las hojas por dentro y por fuera con vista decorativa
- Versión como puerta de entrada a vivienda T30 o como puerta de interior
- Disponible para las puertas T30 / RS de edificios públicos con marcos tubulares de aluminio



Disponible a partir del 01/06/2023

## PUERTAS DE EMERGENCIA CON PROTECCIÓN ANTIINTRUSIÓN

Transparencia en caso de requisitos de seguridad exigentes

- Puertas de emergencia de una hoja
- Protección antiintrusión RC3 según PIN EN 1125
- Disponible para las puertas T30 de edificios públicos con marcos tubulares de aluminio



# Ventanas de visión libre

Funcionales, transparentes, opacas



Disponible a partir del 01/06/2023

## ACRISTALAMIENTO CORTAFUEGO HW 160 F

Acristalamiento en versión altamente ignífuga

- Versión altamente ignífuga EI<sub>2</sub>60
- Aislamiento acústico: 41 dB
- Con homologación de tipo relacionada con el proyecto (vBG por sus siglas en alemán)
- Tamaño del vidrio máx. de 1500 x 2500 mm
- En vertical y en horizontal
- RAL a elección
- Montaje en los tabiques prefabricados y las paredes macizas

Disponible a partir del 01/06/2023

## PERSIANA MANUAL PARA VENTANA DE VISIÓN LIBRE

Protege de miradas ajenas

- Persiana en el espacio entre ventanas (FZR por sus siglas en alemán) con protección solar, de deslumbramiento y visual
- Paneles de 25 mm de ancho en plata
- Manejo con una manivela articulada con un soporte para la manivela, gris
- Aislamiento acústico: 46 a 51 dB
- Ancho: 500 mm a 2500 mm
- Alto: 500 mm a 3000 mm
- Superficie máx.: 5 m<sup>2</sup>





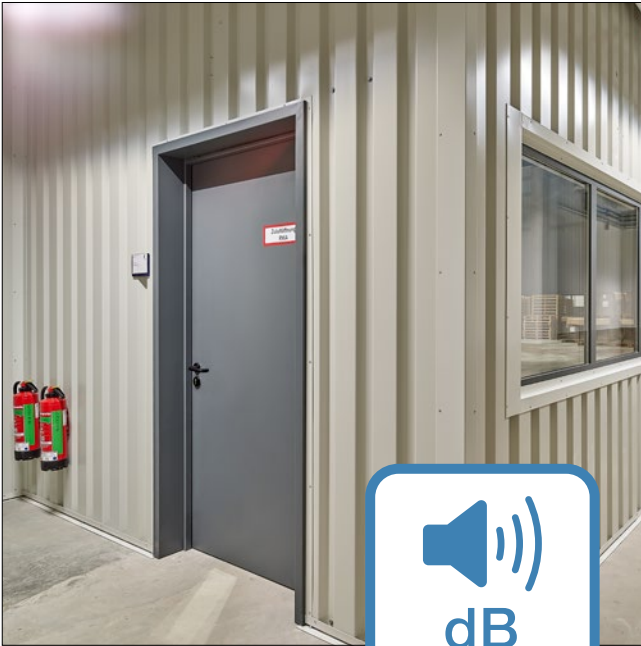

Disponible a partir del 31/12/2023

## PUERTA DE EDIFICIOS PÚBLICOS DE ACERO ALTAMENTE INSONORIZADA H3 S

Protección antiincendio y aislamiento acústico combinados

- Altamente insonorizada hasta 55 dB
- T30 en versión ignífuga
- Peso considerablemente menor en comparación con puertas T90

Ya disponible

## ACRISTALAMIENTOS DE AISLAMIENTO ACÚSTICO

Menor contaminación acústica con todas las variantes de acristalamiento

- Con aislamiento acústico hasta 43 dB
- Revestimiento de cerco con yeso o lana mineral
- Disponible para todas las puertas de edificios públicos de acero OD



# Puertas de edificios públicos de acero

Funcionales, transparentes, seguras



Disponible a partir del 31/12/2023

## ACRISTALAMIENTO DE SEGURIDAD

Máxima transparencia con gran seguridad

- Con protección antiintrusión hasta RC3
- Posible combinación con versión ignífuga y protección antihumo
- Disponible para puertas de edificios públicos de acero H3 OD



Disponible a partir del 01/06/2023

## BLOQUEO SIMPLE CON EL EQUIPAMIENTO DE SEGURIDAD RC3

Alto nivel de seguridad a buen precio

- Gatillo reforzado
- Alternativa barata para el bloqueo múltiple
- Disponible para puertas de edificios públicos de acero D65 OD RC3 (dependiendo del tamaño)





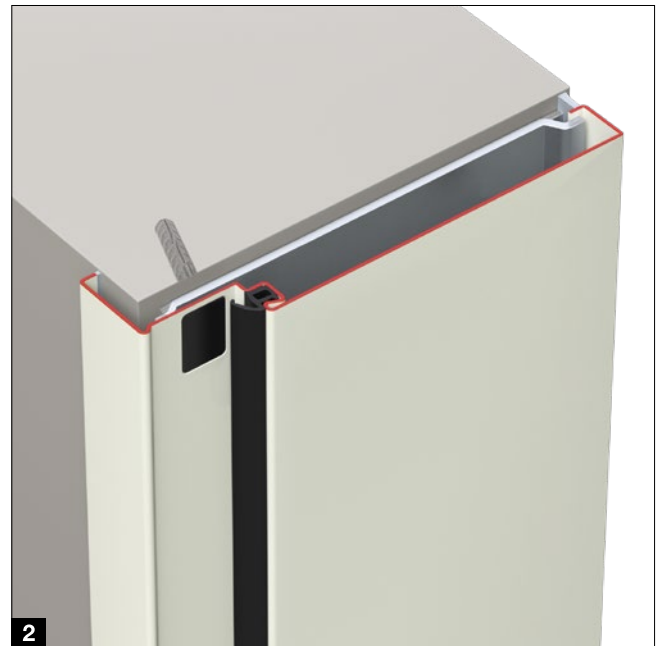

Disponible a partir del 01/06/2023

## MÁS OPCIONES DE MONTAJE

Especial para mampostería y hormigón visto

### Cerco DryFix **1**

- Montaje sencillo, rápido y limpio
- Revestimiento con lana mineral desde la obra
- Disponible para puertas de edificios públicos de acero H16 OD

### Cerco integral **2**

- Fijación diagonal
- Espesor de muro mayor de 175 mm
- Disponible para puertas de edificios públicos de acero D65 OD, H3 OD y H16 OD



# Cierres de protección contra incendios

Certificados, funcionales, internacionales

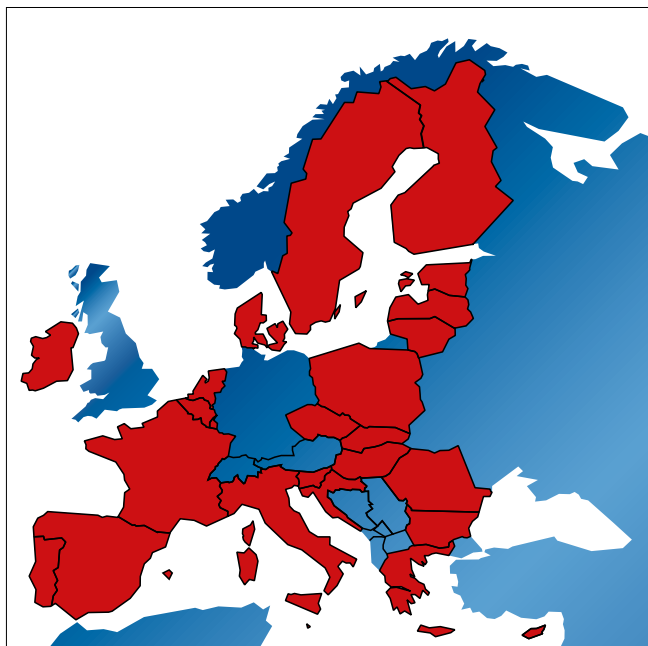

Ya disponible

## PUERTAS DE EDIFICIOS PÚBLICOS CON MARCADO CE EUROPEO

Verificación del rendimiento de los productos mediante la Evaluación Técnica Europea (ETA por sus siglas en inglés)

- Mercado CE para puertas de interior
- Válida para todos los estados europeos (excepto los estados DACH)
- Versión de 1 y 2 hojas
- Opcional con rejilla cortafuego
- Disponible como puerta de edificios públicos de acero H60 OD y H120 OD



Ya disponible

## PUERTAS VERTICALES FHT OD CON MARCADO CE

Válida en todos los estados europeos

- Mercado CE según los requisitos europeos de protección cortafuego
- Verificada y certificada según las normas de producto EN 16034 y EN 13241
- Disponible hasta 7000 mm de ancho y 6125 mm de alto







Disponible a partir del 01/07/2023

## SISTEMA TEXTIL FLEXIBLE FLEXFIRE

Más posibilidades con más clases  
de protección antiincendio

- Protección cortafuego de tela integrable y discreta para la industria y proyectos
- Versión aislada en la clase de protección cortafuego EI230
- Más versiones como cierre del recinto y con reducción de la radiación

Ya disponible

## PULSADOR DE ACTIVACIÓN MULTIFUNCIÓN H-BS

Varias funciones en un pulsador compacto

- Pulsador abrir – parar – cerrar (para el manejo de los automatismos SupraMatic e ITO)
- Pulsador manual «parar cierre»
- Señal óptico-acústica integrada
- Montaje saliente rápido
- Disponible para todas las puertas correderas de acero inoxidable y de acero OD y para el sistema textil flexible de FlexFire









PUERTAS INDUSTRIALES,  
AUTOMATISMOS  
EQUIPAMIENTO DE CARGA  
Y DESCARGA  
SISTEMAS DE CONTROL  
DE ACCESO



# Puertas seccionales industriales

Exclusivas, armónicas, interesantes

---



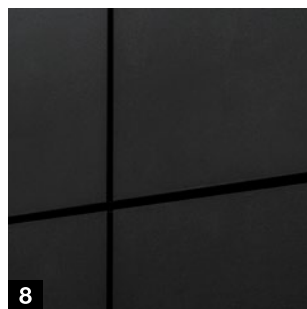
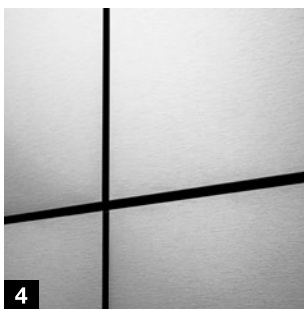
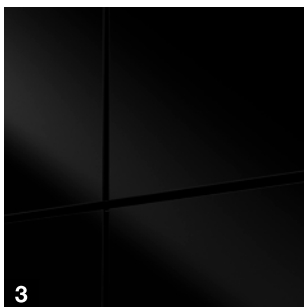
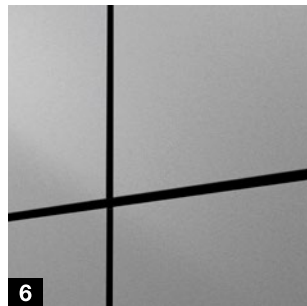
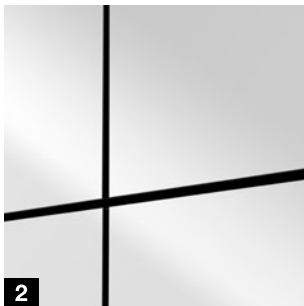
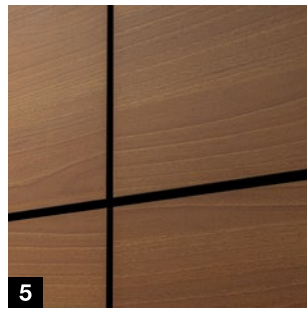

Disponible a partir del 01/06/2023

## VISTAS DE LA PUERTA EXCLUSIVA

Con revestimiento de fachada

- Placas de fachada de ALUCOBOND® o Trespa
- Emocionantes posibilidades de diseño, desde colores mates hasta reflejos
- Disponible para puertas seccionales de aluminio ALR F42 Vitraplan AT

# ALUCOBOND®

# TRESPA®

- 1 naturAL Reflect 405\*
- 2 colores sólidos blanco puro 10 / 100
- 3 colores sólidos negro 326
- 4 naturAL Brushed 400

Encontrará más información en [www.alucobond.com](http://www.alucobond.com)

- 5 nogal italiano NW08 mate
- 6 plata difusa de París LM 5101
- 7 gris antracita A25.8.1 satinado
- 8 pizarra natural NA18 mate

Encontrará más información en [www.trespa.com](http://www.trespa.com)

\* El panel ALUCOBOND® naturAL Reflect 405 es aluminio de alto brillo con una laca de protección transparente. El brillo metálico confiere a los objetos un aspecto noble y vivo. Por supuesto, se pueden producir reflejos, lo que se debe tener en cuenta en la planificación in situ. Alternativamente, se puede seleccionar la superficie naturAL Brushed 400 que evita posibles reflejos molestos gracias a la estructura de su superficie.



# Puertas seccionales industriales

Prácticas, sencillas, económicas

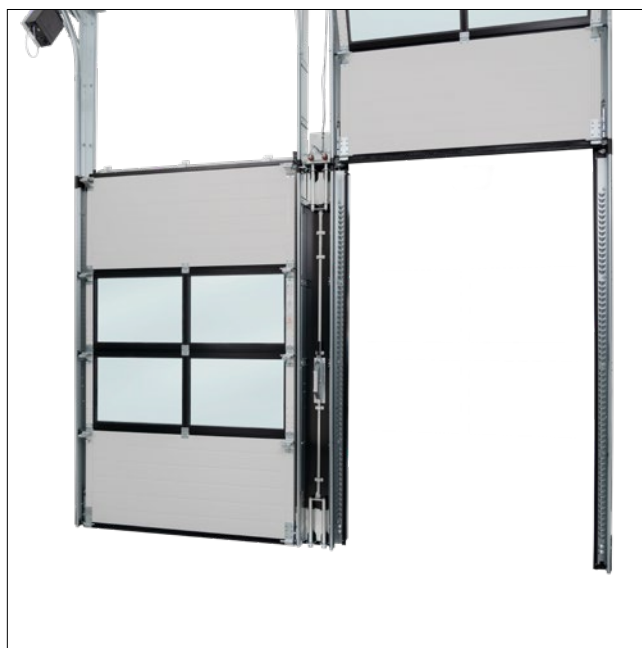
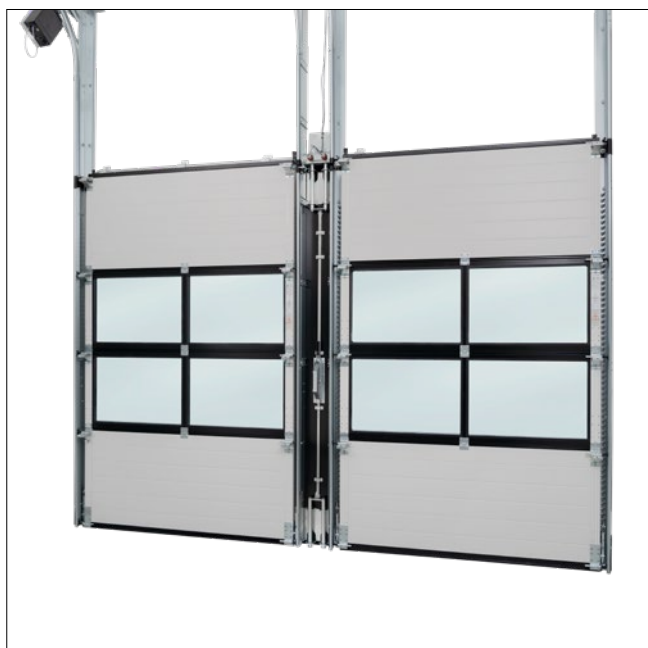



Disponible a partir del 01/09/2023

## PUERTA SECCIONAL INDUSTRIAL CON SOPORTE CENTRAL MÓVIL

Para huecos de la puerta de hasta 30 m de anchura

- Montaje de dos o tres puertas con soporte central en huecos con una anchura de 30 m
- Hueco de la puerta individual (ahorro de energía) o completa (para todo el ancho de hueco)
- Los soportes centrales se desplazan rápida y fácilmente hacia un lado mediante un carril de marcha suave detrás del dintel
- Solución especialmente económica en términos de transporte, montaje y servicio
- Disponible para puertas seccionales industriales con guía H



# Puertas seccionales industriales

Económicas, rápidas, sencillas



**Ya disponible**

## PUERTA LOGÍSTICA CON TRAVESAÑOS DIAGONALES AL CERCO

Cuando no puede haber una suspensión del techo

- Apoyo de los carriles horizontales mediante travesaños diagonales en el cerco
- Conexión de los carriles horizontales de varias puertas entre sí y con el edificio
- Disponible para puertas seccionales industriales con guía H/HU-Beschlag en la zona  $LZ \leq 3000$  y  $RM \leq D 3250$

**Disponible a partir del 01/06/2023**

## TRACCIÓN MANUAL PARA ACCIONAMIENTO DE EMERGENCIA DE PUERTAS DE ACCIONAMIENTO

Rápida disponibilidad de uso en caso de fallo d corriente

- Apertura rápida y sencilla de la puerta en caso de fallo de corriente mediante tracción manual con cadena
- Suspensión de la barra en la hoja
- Sin restricciones para versiones de puerta con puerta peatonal incorporada
- Disponible para todas las puertas seccionales industriales

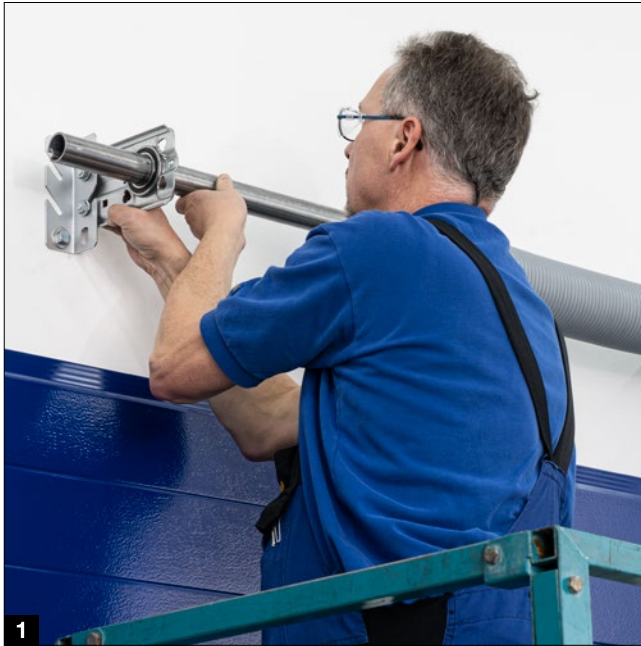

## VENTAJAS DE MONTAJE PARA LAS PUERTAS SECCIONALES INDUSTRIALES

Montaje más rápido y sencillo

Disponible a partir del 01/06/2023

### Soporte de conexión **1** para portaejes

- Para el montaje de muelles de torsión por una persona
- Disponible para todas las puertas seccionales industriales

Disponible a partir del 01/09/2023

### Bolardos de diseño F140-900 LH **2**

- Para la tensión fácil de muelles de torsión con ayuda de un destornillador eléctrico
- Disponible para todas las puertas seccionales industriales





# Automatismos y complementos

Sencillos, cómodos, seguros

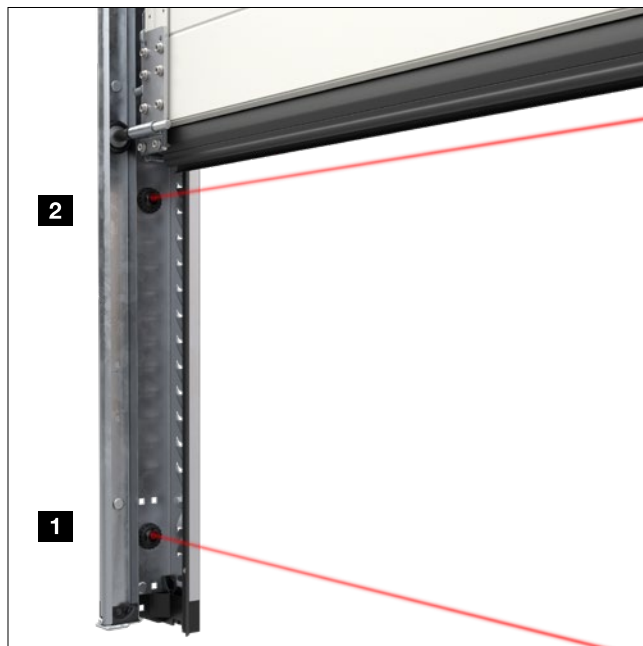

Disponible a partir del 01/06/2023

## AUTOMATISMOS PARA PUERTAS INDUSTRIALES WA500

Instalación más rápida y sencilla

- Sección de potencia integrada, por lo que no se necesitan más unidades de control A y B
- Compatible con las unidades de control de puertas industriales 545, 560 con módulo Bluetooth para facilitar la puesta en marcha y el servicio in situ mediante la aplicación BlueControl

Disponible a partir del 01/06/2023

## CÉLULA FOTOELÉCTRICA DE UNA VÍA EL 501

Solución económica para mayor seguridad

- Integrado en el cerco de puerta
- Célula fotoeléctrica EL 501 para protección personal **1**
- Protección adicional o alternativa de la propiedad con la barrera de luz EL401 **2** a 600 mm de altura
- Disponible para las puertas seccionales industriales con los cuadros de maniobra 545, 560



Disponible a partir del 01/06/2023

### BLOQUEO DE LA PUERTA

Seguridad comfortable

- Bloqueo automático del cerrojo de las instalaciones de puerta en posición final «puerta CERRADA»
- Desbloqueo de emergencia manual
- Variante ETV1-HCP para cuadros de maniobra 545, 560
- Variante ETV1 para cuadros de maniobra 360, 445 R, 460 R, así como cuadros de maniobra externos
- Disponible para todas las puertas seccionales industriales y puertas enrollables DD



Disponible a partir del 01/06/2023

### GANCHO ANTITORMENTA W4

Clase de carga de viento 4

para puertas enrollables grandes

- Clase de carga de viento 4 hasta 12000 mm de ancho de puerta y 9000 mm de alto de puerta
- Carriles-guía reforzados
- Cortina de puerta enrollable Decotherm S
- Disponible para puerta enrollable DD





# Puertas de apertura rápida

Extremadamente rápidas, transparentes, seguras



**Ya disponible**

## PUERTA ENROLLABLE ESPIRAL TURBO TURBOLUX

La puerta enrollable espiral turbo más rápida  
del mundo

- Apertura de puerta a velocidad récord de más de 4,0 m/s
- Máxima transparencia del 90 % de la superficie de hoja sin travesaños verticales
- Bajo mantenimiento en la versión de puerta HS 5040 TurboLux con compensación del peso mediante contrapesos

**Disponible a partir del 01/06/2023**

## PUERTA DE APERTURA RÁPIDA V4020 PROTECT

Puerta de protección de máquinas para los requisitos  
de seguridad en el trabajo y procesos de producción

- Potente motor tubular con accionamiento de emergencia para apertura de emergencia mediante automatismo de 1/2 pulgadas
- Nivel de rendimiento d mediante final de carrera de seguridad cat. 4
- Cumple las características de seguridad de las normas de máquinas EN 1088, EN ISO 13849-1, EN 62061



Disponible a partir del 01/09/2023

## CUADROS DE MANIOBRA PARA RAMPAS NIVELADORAS 560

Más comodidad, funciones y posibilidades de conexión

- Teclado iluminado e indicador de 7 segmentos cuádruple para marcas de tiempo para acontecimientos
- Bluetooth de serie
- interfaz de bus HCP para complementos inteligentes como p. ej. parada suave SmartControl
- Comunicación sencilla con los cuadros de maniobra del automatismo 545, 560 a través de la interfaz de CAN-Bus sin pletinas de relé adicionales ni contactos reed
- Secuencias automatizadas a través del funcionamiento semiautomático (en combinación con el cuadro de maniobra del automatismo 545, 560)
- Manejo integrado para un abrigo de muelle inflable
- Tarjeta de ampliación para conexiones adicionales, como lona enrollable, tope de goma móvil VBV5, transmisor de señales y apoyo para el acoplamiento DAP



### NetControl

Para más información, ver la página 59



### SmartControl

Solución integral sin preocupaciones para funciones seguras de forma permanente



### BlueControl

Instalación inteligente y ajuste del cuadro de maniobra a través de la aplicación



### Función de ahorro energético

#### Versiones

- 1 Cuadro de maniobra 560 S para rampas niveladoras de uña abatible
- 2 Cuadro de maniobra 560 T para rampas niveladoras con uña retráctil
- 3 Cuadro de maniobra 560 V para rampa niveladora HTLV4 con uña retráctil de 3 piezas



# Equipamiento de carga y descarga

Ahorra energía, flexible, resistente

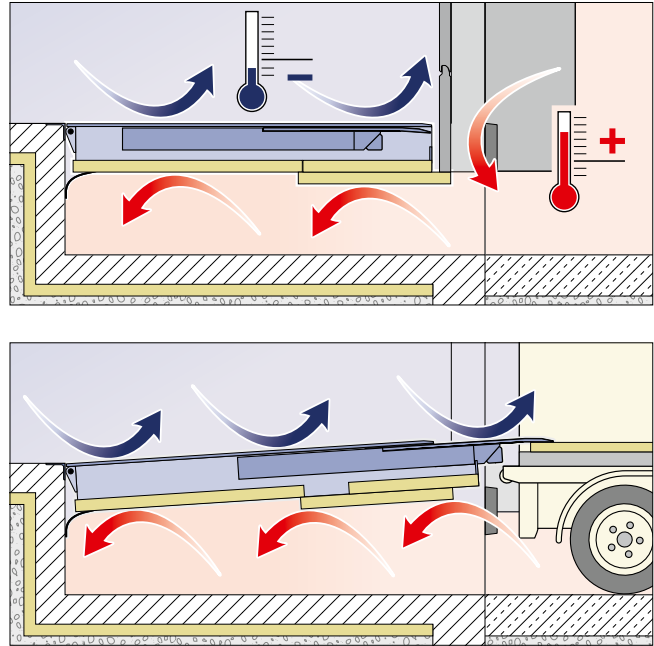
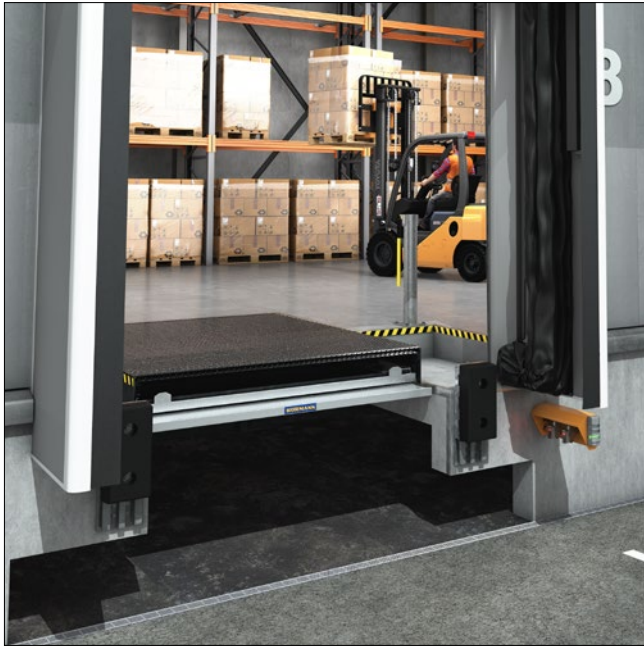

Ya disponible

## RAMPA NIVELADORA CON UÑA RETRÁCTIL HTL2 ISO DOBO

aprox. un 55 % mejor aislamiento térmico\*  
en posición de reposo y durante la carga



- Aislamiento óptimo durante la carga gracias a un panel aislante de 50 mm de grosor debajo de la plataforma y un panel aislante móvil debajo de la uña
- Realización especialmente sencilla de una estación de carga y descarga DOBO de bajo consumo energético mediante la combinación con una puerta seccional estándar, guiada hasta el panel aislante y el escalón DOBO nivelado (250 mm de alto)
- Cadena de frío cerrada mediante la apertura de las puertas del vehículo tras el acoplamiento
- Fácil de montar gracias al aislamiento completamente premontado
- Ideal como estándar para camiones frigoríficos con plataforma de carga trasera gracias al tipo de uña IC con una longitud de apoyo libre de aprox. 390 mm

\* En comparación con una rampa niveladora sin aislamiento

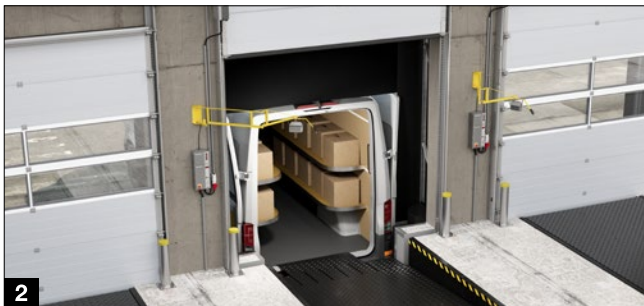
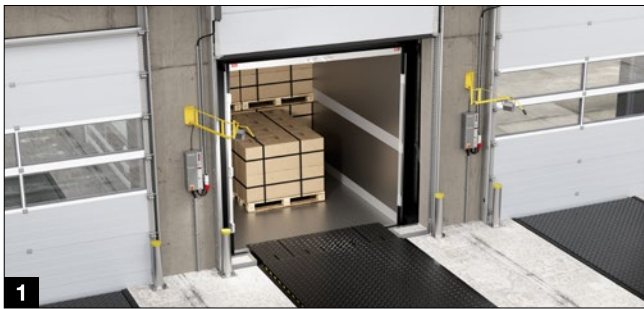

**Ya disponible**

### **RAMPA NIVELADORA HTLV4 CON UÑA RETRÁCTIL DE 3 PIEZAS**

**Una sola estación de carga y descarga  
para camiones y furgonetas**

- Camión **1**: extensión de la uña retráctil en toda la anchura (carga nominal 60 kN)
- Furgoneta **2**: extensión del segmento central, los segmentos laterales siguen con distancia preajustada al segmento central hasta el vehículo (carga nominal 20 kN)
- Compensación de peso controlada por sensor para aliviar la carga de la furgoneta
- De serie con cuadro de maniobra 560 V (ver la página 55)

**Ya disponible**

### **RAMPA NIVELADORA CON UÑA RETRÁCTIL HTL2 100 KN**

**Para cargar y descargar mercancías pesadas  
o para una frecuencia de carga muy elevada**

- Rampa niveladora especialmente estable con carga nominal de 100 kN según EN 1398
- Largos de la uña retráctil de 500 mm, 1000 mm y 1200 mm (en la uña retráctil de 1200 mm, carga nominal de 83 kN)
- Opcional con pedestales apropiadamente resistentes como subestructura para un túnel isotérmico



# Equipamiento de carga y descarga

Seguro, cómodo, fiable



**Ya disponible**

## PLATAFORMA MONTACARGAS MECÁNICA MRF

Seguridad en el trabajo gracias a la zona de seguridad

- Plataforma montacargas con posición de reposo vertical
- Compensación de altura de hasta 85 mm por encima y 124 mm por debajo del nivel de rampa
- Consolas galvanizadas, preparadas como topes de goma, PU o acero, opcionalmente con barandillas
- Zona de seguridad entre el tope de goma y la plataforma montacargas
- Fácil descenso de la plataforma con ayuda de una barra de manejo
- Dos muelles de presión de gas para compensación del peso y apoyo del manejo

**Ya disponible**

## SISTEMA MANUAL DE BLOQUEO DE RUEDA MWB2

Posición de acoplamiento segura del camión durante el proceso de carga y descarga

- Estructura robusta, adecuada para todos los camiones convencionales
- Alto de bloqueo de 300 mm; lo suficientemente alto para evitar que el vehículo ruede y lo suficientemente bajo para evitar la colisión con los guardabarros o los paneles del vehículo
- Funcionamiento sencillo y casi intuitivo
- Sensores para detectar el bloqueo correcto y la posterior liberación de la estación de carga y descarga
- Liberación de la estación de carga y descarga solo con el contacto directo de las ruedas (sin falsa seguridad)



### Estudio

## NETCONTROL

Supervisión y control de sistemas de puertas industriales y rampas niveladoras

- Visión transparente del estado de puertas y/o rampas niveladoras en ordenadores maestros
- Interconexión inteligente de varios cuadros de maniobra del automatismo 545, 560 o cuadro de maniobra de la rampa niveladora 560
- Integración en la red local
- Integración de, p. ej., contactos de la puerta mediante tarjeta I/O posibles
- Cableado sencillo y que ahorra tiempo mediante conexión BUS
- Disponible bajo consulta



Integración  
en la red local



Disponible a partir del 01/06/2023

## EMISOR MANUAL HSI 3 BS

Para pequeñas naves  
con hasta 3 puertas industriales

- 3 funciones de tecla para automatismos para puerta
- Robusto y resistente a la intemperie
- Siempre a mano gracias al clip para el cinturón y el llavero
- Superficie engomada con teclas grandes para un manejo sencillo, incluso con guantes de trabajo



# Equipamiento de carga y descarga

Especial, individual, universal



Disponible a partir del 01/06/2023

## SOLUCIONES ESPECIALES PARA EL EQUIPAMIENTO DE CARGA Y DESCARGA

Sistema modular para un montaje rápido

- Elevadores de dos pisos para la carga y descarga eficaz de remolques con dos niveles de carga
- Plataformas elevadoras para salvar las diferencias de altura entre el nivel de la nave y el nivel de la calzada como alternativa a los elevadores de tijera (sin necesidad de foso)
- Rampas de ajuste individual para compensar las diferencias de altura y las inclinaciones
- Plataformas elevadoras para entreplantas para el transporte de mercancías entre diferentes plantas de la nave



Disponible a partir del 01/06/2023

## PUERTAS BATIENTES DE POLIETILENO (PE) Y ACERO INOXIDABLE

Soluciones robustas y duraderas

- Hojas de PE seguras para los alimentos, resistentes al frío, impermeables y resistentes al desgaste en 10 colores estándar diferentes con 10 años de garantía en la hoja
- Hoja de acero inoxidable con núcleo de espuma en dos diseños diferentes
- Sistemas de bisagras de bajo mantenimiento, robustos y duraderos con ángulo de apertura de 90° o 180° por hoja
- Equipamiento opcional de protección de dedos o protección contra impactos
- Alto grado de prefabricación, por lo que el montaje es sencillo y rápido
- Fabricación a medida con cortos plazos de producción
- Varias soluciones de fijación en función del tipo de pared



# Puertas de garaje comunitario

Innovadoras, compactas, de bajo mantenimiento



Disponibile a partir del 01/06/2023

## PUERTA BASCULANTE ET 500 SERIE 3

La mejor solución para los garajes comunitarios,  
incluso directamente en la acera

- Sin balanceo al abrir y cerrar **1**
- Topes de goma, rodillos con doble goma y muelles amortiguadores para una apertura y un cierre suaves, muy silenciosos y seguros
- Aprovechamiento del espacio de ajuste directamente junto a la puerta gracias a la reducida profundidad del cerco
- Cerco enrasado y caja de contrapesos en el color de la hoja
- Alta protección anticorrosiva (clase C4, opcionalmente clase C5)
- Estructura de la puerta de bajo mantenimiento y con tecnología de contrapeso sin desgaste, diseñada para al menos 250000 ciclos de puerta
- Automatismo de serie SupraMatic HT3 con cuadro de maniobra 360
- Dos células fotoeléctricas premontadas integradas en el cerco, así como protección contra accidentes activa premontada de fábrica



Disponible a partir del 01/06/2023

### PUERTA PEATONAL INCORPORADA PARA LA ET 500 SERIE 3

Entrada y salida cómodas en garajes comunitarios

- Umbral de solo 50 mm de alto
- Junta de umbral en ambos lados para una buena estanqueidad del suelo
- Junta de puerta perimetral para un mejor aislamiento térmico con motivos cerrados
- Bisagras ocultas para una vista armónica
- Cierrapuertas superior integrado para una vista más elegante

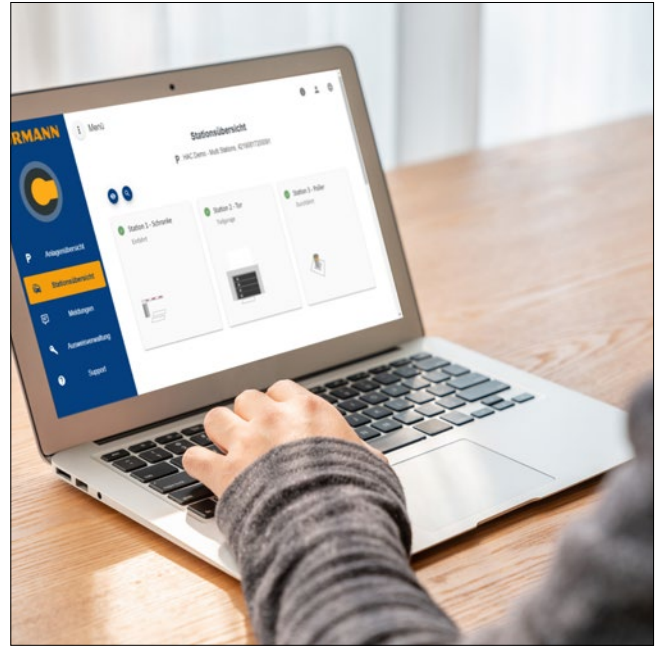

Disponible a partir del 01/07/2023

### HÖRMANN ACCESS CONTROL (HAC) PARA ET 500

Controles de acceso para garajes comunitarios

- Cuadro de maniobra Access Control en carcasa industrial ampliada (adaptable al cuadro de maniobra del automatismo)
- Gestión cómoda de permisos de acceso para garajes comunitarios
- Gestión de identificaciones para hasta 2000 tarjetas de aparcamiento
- Gestión de usuarios con asignación de derechos
- Identificación de matrículas o tecnología de amplio alcance RFID para entradas cómodas
- Posible manejo local de servidor web o sincronización a través del servidor



# Sistemas de control de acceso

Inteligentes, funcionales, cómodos



**Ya disponible**

## CAJERO 2 EN 1 HK 500 EVENT PARK

Combinación inteligente de tiques  
de aparcamiento y entrada

- Combinación del pago de la tarifa de aparcamiento y la emisión del tique de entrada
- Manejo fácil e intuitivo gracias a la interfaz de software sencilla
- se pueden configurar hasta 6 sistemas de tiques diferentes (p. ej. tique de aparcamiento o de entrada)
- Pantalla táctil TFT de 12,1 pulgadas para facilitar la selección del sistema de tiques
- Impresión colectiva de los tiques reservados tras el pago
- Pago en efectivo y opcional mediante tarjeta de crédito Chip & Pin o NFC con tarjeta de crédito, Vpay, GooglePay, Apple Pay



Disponible a partir del 01/07/2023

### CÁMARA DE RECONOCIMIENTO DE MATRÍCULAS HCAM

Controles de acceso cómodos para barreras, bolardos y puertas

- Zona de supervisión ajustable
- Fácil gestión de las matrículas
- Software integrado
- Posibles usos fáciles sin documentación adicional
- Integración ideal en Hörmann Access Control (HAC) y OnlineControl



Ya disponible

### BARRERAS AUTOMÁTICAS SH 50 / SH 100

Barreras económicas con mástil ovalado

- La protección inteligente contra golpes detiene el cierre de la barrera en caso de que haya obstáculos
- Iluminación LED integrada en la cubierta para señalar el estado de la barrera
- Receptor de radio BiSecur de Hörmann integrado (de serie en la barrera SH 100 u opcional en la barrera SH 50)
- Disponible hasta un ancho de bloqueo de 4710 mm (SH 50) o 5750 mm (SH 100)



# Sistemas de control de acceso

Seguros, con poco mantenimiento, sencillos de manejar



## BOLARDOS ELECTROMECAÑICOS SECURITY

Bolardos automáticos respetuosos con el medio ambiente

- Con poco mantenimiento, ya que los componentes hidráulicos, la presión del aceite y el nivel de aceite no requieren comprobación
- Sencillo de manejar gracias a los motores de 24 V CC casi sin desgaste y sin escobillas y a sus pocos componentes de automatismo
- Cumplen incluso las condiciones de protección medioambiental más estrictas, puesto que no requieren aceite hidráulico
- Fácil sustitución sin más obras de los bolardos hidráulicos de 220 mm y 275 mm de diámetro mediante montaje en la caja de cimentación existente
- Todos los bolardos A 220 / A275 – 600/800 E diseñados para 1000 ciclos al día

Disponible a partir del 01/06/2023

### 1 A127-600 / 800 E

Diámetro: 127 mm  
Altos de bloqueo: 600 y 800 mm  
100 ciclos/día  
Vida útil: 200000 ciclos totales

Ya disponible

### 2 A 220-600 / 800 E

Diámetro: 220 mm  
Altos de bloqueo 600 y 800 mm  
1000 ciclos/día  
Vida útil: 1500000 ciclos totales

Ya disponible

### 3 A 275-600 / 800 E

Diámetro: 275 mm  
Altos de bloqueo 600 y 800 mm  
1000 ciclos/día  
Vida útil: 1500000 ciclos totales





**Ya disponible**

### **BOLARDOS EXTRAÍBLES SECURITY LINE R 220-600 / 800**

Desmontaje más fácil gracias a su menor peso

- Diámetro: 220 mm
- Altos de bloqueo: 600 y 800 mm
- Menor peso (19 / 23 kg) en comparación con los bolardos R 275-600 / 800 (22 / 28 kg)
- Cerradura UE estándar según DIN 18252

### **BOLARDOS DE DISEÑO**

Elegantes con funciones adicionales

- Diámetro: 140 mm
- Alto de bloqueo: 900 mm
- Tapa arqueada
- Disponible en gris antracita RAL 7016 (de serie) y acero inoxidable V2A cepillado (opcional)

**Ya disponible**

#### **Bolardos de diseño R140-900 1**

- Bolardo extraíble con cerradura y solo 7 kg de peso

**Disponible a partir del 01/06/2023**

#### **Bolardos de diseño F140-900 LH 2**

- Con recogida de cerraduras para bicicletas



# Sistemas de control de acceso

Seguros, con aspecto a juego, certificados

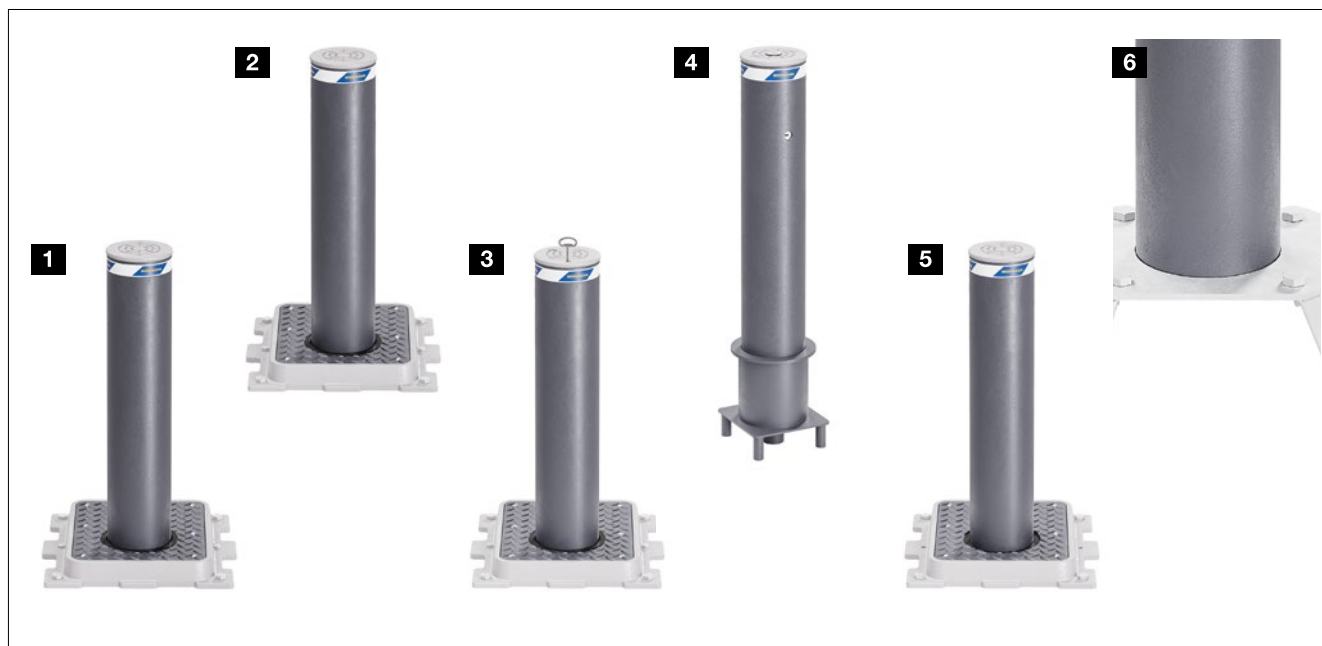

Disponibile a partir del 01/06/2023

## BOLARDO SECURITY LINE CON 127 MM DE DIÁMETRO

Con aspecto a juego en todas las versiones

- Diámetro: 127 mm
- Altos de bloqueo: 600 y 800 mm
- Disponible como bolardo automático, semiautomático, fijo y extraíble

- 1 Automático, electromecánico A127-600 / 800 E
- 2 Automático, hidráulico A127-600 / 800 H
- 3 Semiautomático S 127-600 G
- 4 Extraíble R 127-600 / 800 (ya disponible)
- 5 Fijo F 127-600 / 800 CF
- 6 Fijo F 127-600 / 800 BR







Disponible a partir del 01/11/2023

## **BOLARDO DE CIMENTACIÓN PLANO CON FUERZA DE COLISIÓN DE 3 MILLONES DE JULIOS**

Máxima seguridad con mínima profundidad de montaje

- Bolardo de cimentación plano y fijo  
F 275-3MJ-900 / 1200 SF
- Energía de colisión probada 3MJ  
(camión de 12 toneladas a 80 km/h)
- Diámetro: 275 mm
- Altos de bloqueo: 900 y 1200 mm
- Profundidad de montaje reducida  
de tan solo 200 mm



# Sistemas de control de acceso

Certificados, móviles, modulares



Ya disponible

## OKTABLOCK TR

Certificado según DIN SPEC 91414-1:2021

- Repele los impactos de los vehículos desde cualquier dirección mediante una construcción simétrica de los ejes
- Set de equipamiento posterior para el cumplimiento del estándar actual de DIN SPEC 91414-1 para la seguridad de entrada móvil
- Más certificaciones según los estándares internacionales BSI PAS68:2013 e IWA-14-1:2013 prueba de colisión estándar «N2 / N2A»
- Posible venta o alquiler

Solo de Hörmann



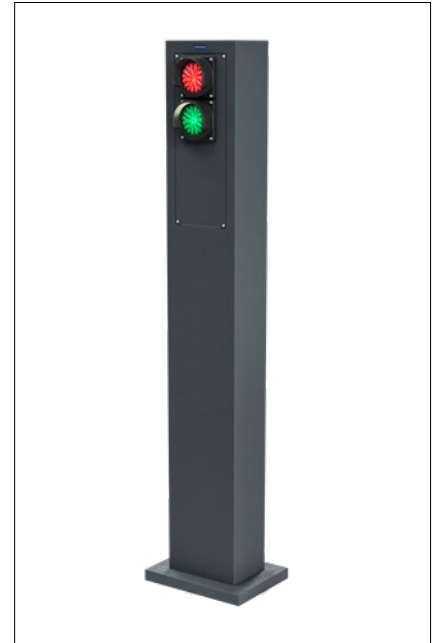

Disponible a partir del 01/10/2023

### **BLOQUEO DEL PASO MÓVIL ROAD BLOCKER M30**

Barrera para vehículos móvil en sistema modular

- Alto de bloqueo: aprox. 850 mm
- Certificación según DIN SPEC 91414-1 (planeada)
- Módulos con elemento de bloqueo retráctil
- Módulos para el paso de peatones
- Conexión fácil y combinación libre de los módulos individuales
- Combinable con la barrera para vehículos móvil OktaBlock

Ya disponible

### **COLUMNAS DE SOPORTE CUADRADAS**

Más espacio para cuadros de maniobra y elementos de mando

- Medidas: 300 × 200 × 2000 mm
- Material: acero
- Lacado de serie: gris antracita RAL 7016 (opcional en RAL a elección)
- Montaje a 1 o a 2 lados
- Más espacio para hasta 5 cuadros de maniobra y elementos de mando



# Experimente la auténtica calidad de Hörmann en obra nueva y reforma

Los productos Hörmann convencen por su durabilidad y alta funcionalidad. Esto le permite planificar su nueva construcción y también la reforma de la mejor manera posible. Las soluciones que se han coordinado cuidadosamente hacen que su hogar sea más bonito, más seguro y más confortable.

**PUERTAS DE GARAJE. AUTOMATISMOS PARA PUERTAS Y CANCELAS. PUERTAS DE ENTRADA A VIVIENDA. PUERTAS DE INTERIOR. PUERTAS DE ACERO. CERCOS. SISTEMAS DE ALMACENAMIENTO**



Los productos mostrados están dotados en parte de equipamientos especiales y no siempre se corresponden con la versión estándar. Por motivos técnicos de impresión, los colores y acabados representados en las ilustraciones no son vinculantes. Copyright. Prohibida la reproducción íntegra o parcial sin nuestra autorización. Reservado el derecho a modificaciones.