

BAU NOUVEAUTES 2023



HÖRMANN

Hörmann mise sur le vert.

Hörmann montre le bon exemple en couvrant 100 % de ses besoins énergétiques avec de l'électricité verte dans tous les sites de production européens. Un système de gestion énergétique intelligent et certifié, allié à l'utilisation de papier recyclé, à l'économie et la revalorisation des emballages ainsi qu'au recyclage de matières premières, permet d'économiser chaque année plus de 75000 tonnes de CO₂. De plus, nous compensons systématiquement les émissions restantes pour la fabrication de nos produits pour la construction résidentielle en promouvant des projets encourageant les énergies renouvelables, la protection des forêts et le reboisement en coopération avec ClimatePartner.



Vous trouverez toutes les informations et de nombreuses vidéos sur www.hormann.fr/a-propos-de-hoermann/environnement

Exclusivité Hörmann

NOUS AGISSONS DANS LE RESPECT DE L'ENVIRONNEMENT. Notre stratégie environnementale est fondée sur le calcul annuel du bilan carbone de nos sites et des produits qui en sortent. Depuis de nombreuses années, nous réduisons en outre les émissions dès que nous le pouvons. Ainsi, nous réduisons notre empreinte carbone en adoptant de nombreuses mesures, petites et grandes. Nous compensons également les émissions de CO₂ restantes en soutenant des projets environnementaux. Nous sommes par conséquent le premier et unique fabricant de menuiseries à proposer des portes de garage, d'entrée et d'intérieur neutres en CO₂.



De série

Pour l'ensemble des portes de garage, motorisations, portes d'entrée, portes d'intérieur, huisseries en acier, portes en acier pour la construction résidentielle et les espaces de rangement



ClimatePartner
Produit certifié
climate-id.com/XNEBKC



CO₂
mesurer
réduire
contribuer



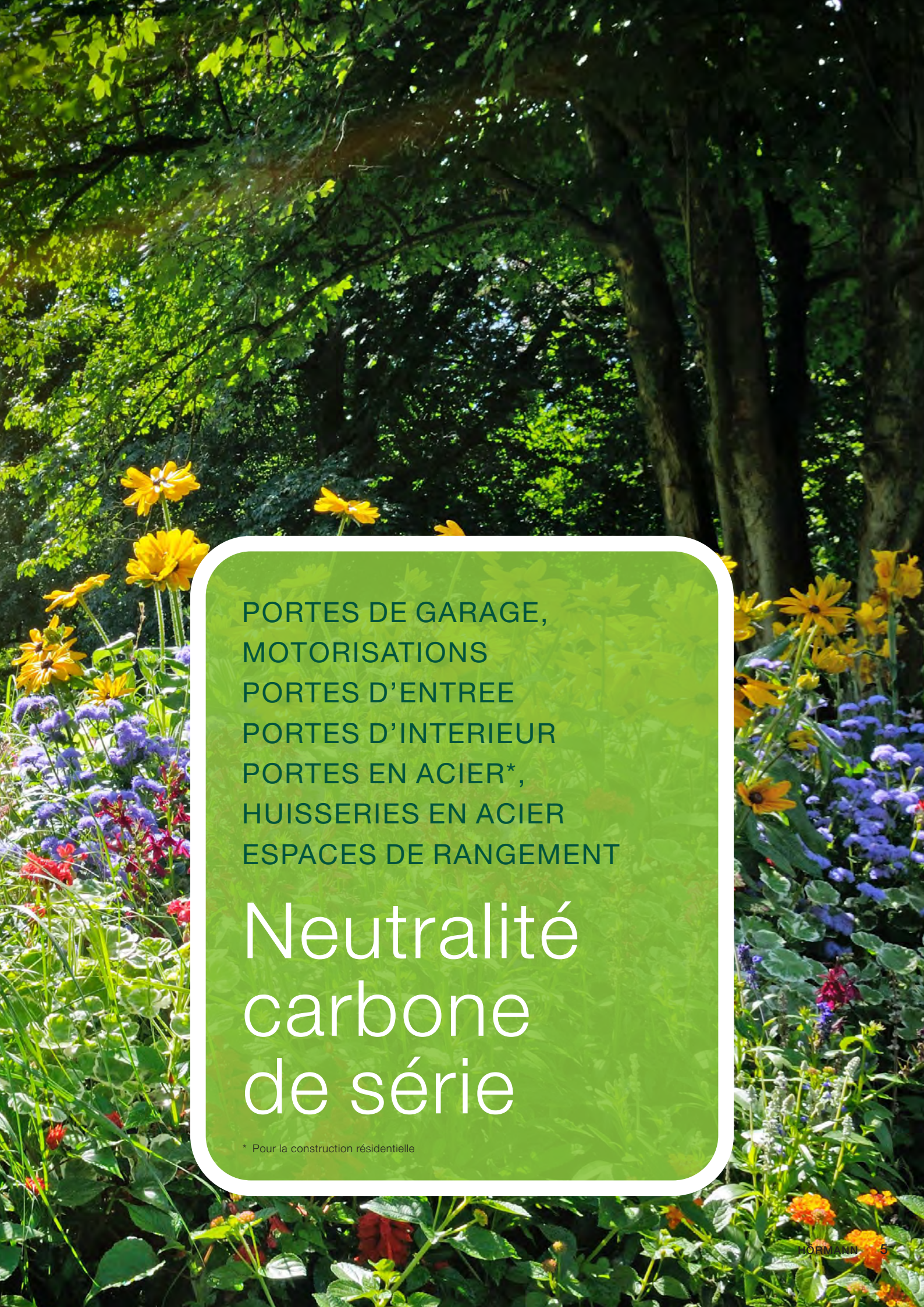

PORTES DE GARAGE,
MOTORISATIONS
PORTES D'ENTREE
PORTES D'INTERIEUR
PORTES EN ACIER*,
HUISSERIES EN ACIER
ESPACES DE RANGEMENT

Neutralité
carbone
de série

* Pour la construction résidentielle

Portes de garage sectionnelles

Modernes, naturelles et assorties



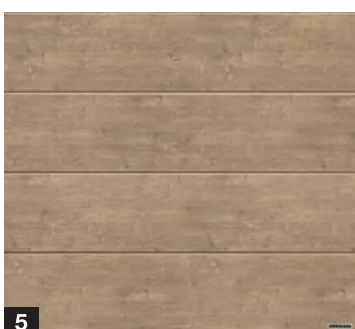
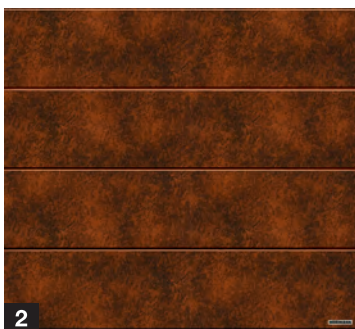

Disponible à partir du 01.06.2023

DECORS DURAGRAIN ASSORTIS

Alliance élégante de portes modernes
et de portes d'entrée en aluminium

- Cinq décors exclusifs pour satisfaire les souhaits les plus exigeants en matières de conception
- Assortie aux portes d'entrée en aluminium ThermoSafe Decoral
- Aspect de porte durablement élégant grâce au revêtement de finition Duragrain
- Disponible pour les portes de garage sectionnelles LPU 42 à rainures L



Duragrain

Extrêmement résistant aux rayures



Assortie

aux portes d'entrée ThermoSafe Decoral

- 1 Ciment clair
- 2 Rusty Patina
- 3 Bois de grange
- 4 Bois de grange gris
- 5 Chêne sauvage

Portes de garage sectionnelles

Personnalisées, exclusives et harmonieuses



Disponible à partir du 01.06.2023

DECORS DURAGRAIN ASSORTIS POUR UN RENDU PARFAIT

Aspect de porte harmonieux grâce à l'impression du décor

- Faux-linteau de compensation **1** de série du même décor que les panneaux
- Revêtements de cadre dormant **2** assortis en option ou set d'huisseries
- Disponible pour les portes de garage sectionnelles LPU 42 à rainures L et surface Duragrain

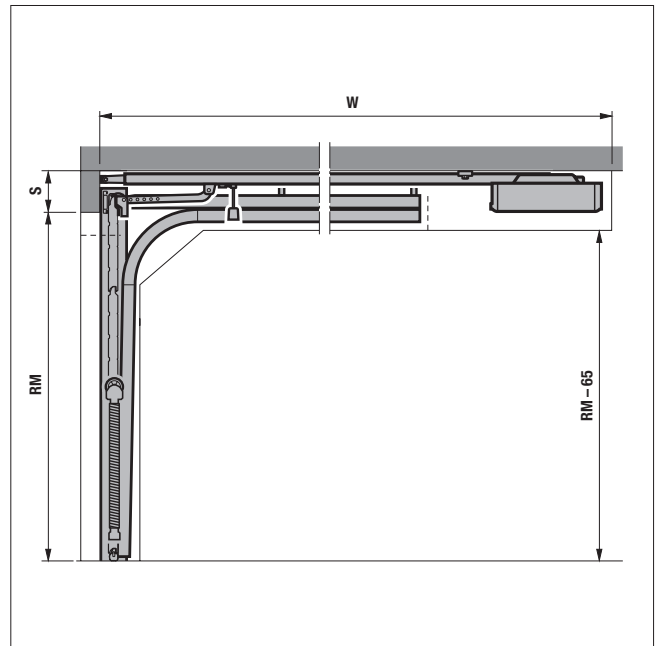

Disponible à partir du 01.06.2023

PORTES A PORTILLON INCORPORE AVEC TECHNIQUE A RESSORTS DE TRACTION

Un passage facilité même dans des espaces réduits

- Faible retombée de linteau (S) de seulement 115 au lieu de 210 mm en cas de ferrure N
- Profondeur d'encombrement (W) réduite par rapport à une ferrure L sans motorisation
- Disposition centrée du portillon incorporé
- Disponible pour les portes de garage sectionnelles LPU 42 jusqu'à 3000 mm de largeur avec un seuil de 85 mm ou jusqu'à 2500 mm de largeur avec un seuil plat

Portes de garage sectionnelles

Pratiques, confortables et protégées



Disponible à partir du 01.06.2023

LPU 42 PREMIUMPLUS

Une protection intégrale contre la corrosion en environnement côtier

- Face extérieure de panneau avec revêtement de finition et arêtes de coupe peintes
- Ferrures de porte, rails de guidage et barres d'écartement peints en blanc gris RAL 9002
- Profilés de remplissage pour une meilleure étanchéité des jonctions de panneaux et au niveau des rainures (pour les rainures S, M et D)
- Disponible pour toutes les portes de garage sectionnelles LPU 42 dans les surfaces Woodgrain, Slategrain et Silkgrain



Disponible à partir du 01.10.2023

ART 42 VITRAPLAN

Mélange surprenant de reflets et de transparence

- Vitrage à pose affleurante en gris
- Profilés de cadre masqués de couleur assortie en noir foncé RAL 9005
- Renforts de tablier et charnières en noir foncé RAL 9005
- Aspect de porte exclusif pour des bâtiments modernes
- Disponible jusqu'à largeur de porte 4000 mm

Portes sectionnelles latérales

Confortables, simples et transparentes



Disponible à partir du 01.06.2023

PORTES A PORTILLON INCORPORE

Passage confortable positionnable librement

- Position du portillon au choix (à l'exception des deux sections de porte d'extrémité du côté courbe et du côté de fermeture)
- Ouverture au choix vers l'intérieur ou vers l'extérieur
- De construction identique aux portillons incorporés des portes de garage sectionnelles avec les mêmes ferrures et les mêmes équipements (verrouillage multipoints impossible)
- Seuil de seulement 60 mm
- Pour toutes les portes de garage sectionnelles HST 42

Disponible à partir du 01.06.2023

CADRE DORMANT EN ALUMINIUM

Montage simple et rapide pas seulement pour les rénovations

- Construction renforcée en cas de montage sur des murs présentant des irrégularités
- Résistance à la corrosion grâce à l'aluminium anodisé
- Prémontage complet du cadre dormant avant l'alignement et la fixation aux murs du garage
- En option pour toutes les portes sectionnelles latérales HST 42 / HART 42



Disponible à partir du 01.10.2023

PORTE A CADRE EN ALUMINIUM HART 42

Plus de lumière et une meilleure aération
dans le garage

- 12 variantes de remplissage avec vitrages, grille ou panneaux
- Répartition homogène des remplissages de porte
- Uniquement disponible avec motorisation

Variantes de remplissage

- 1 Vitre double polycarbonate, transparente
- 2 Vitre double synthétique, transparente
- 3 Vitre double synthétique, ton blanc (opale / transparente)
- 4 Vitre double synthétique, structure cristalline
- 5 Panneau alvéolaire multiple
- 6 Vitre double synthétique, ton gris
- 7 Panneau sandwich en PU, lisse
- 8 Panneau sandwich en PU, motif Stucco
- 9 Tôle perforée en acier inoxydable
- 10 Treillis métallique en acier inoxydable
- 11 Treillis ondulé
- 12 Treillis soudé

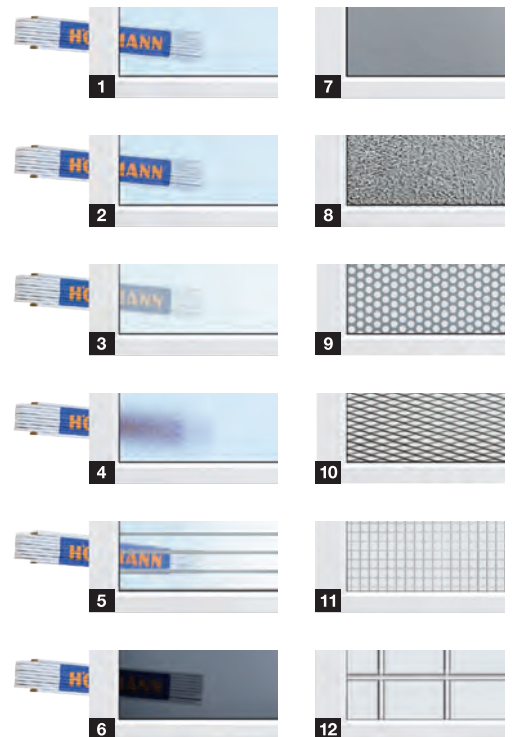

Motorisations de porte et systèmes Smart Home

Intelligents, confortables et robustes



Disponible à partir du 01.06.2023

PASSERELLE WIFI

« Hey Siri, ouvre la porte de garage ! »

- Commande vocale intelligente de motorisations de porte, par exemple au volant
- Connexion à Apple Home, Amazon Alexa et Google Home par le biais du cloud Hörmann « Connecting-Doors » (Amazon Skill et/ou Google Action « Porte Hörmann » est nécessaire)
- Raccordement au bus HCP de motorisations pour porte de garage, pour portail d'entrée et de commandes de porte industrielle compatibles



Disponible à partir du 01.06.2023

PASSERELLE LOXONE

Gestion automatisée des bâtiments privés et tertiaires

- Commande par appli Loxone
- Raccordement au bus HCP de motorisations pour porte de garage, pour portail d'entrée et de commandes de porte industrielle compatibles



LOXONE

Espaces de rangement

Elégants, pratiques et compacts



Disponible à partir du 01.06.2023

EMETTEUR HSI 3 BS

Idéal pour le jardinage et pour les tours à vélo ou à moto

- Surfaces en caoutchouc avec de grandes touches pour une commande simple, même avec des gants
- 3 touches de fonction pour des motorisations et des serrures de porte
- Robuste et résistant aux intempéries
- Toujours à portée de main grâce à l'anneau pour ceintures et à la dragonne

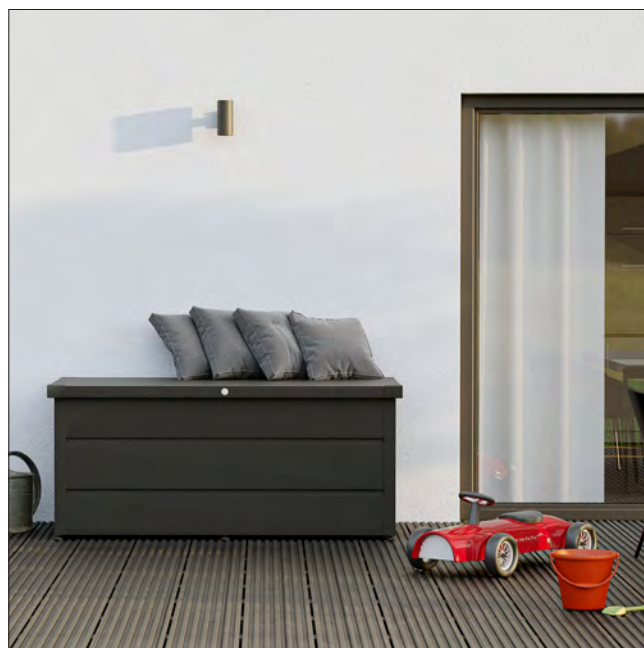

Disponible dès l'automne 2023

COFFRE DE JARDIN

Pour ranger en lieu sûr les coussins, jouets et outils de jardinage

- Construction robuste avec un revêtement de qualité supérieure
- Deux couleurs extérieures à prix identique : RAL 9007 (aluminium gris) et RAL 7016 (anthracite)
- Ouverture facile grâce au ressort pneumatique de série
- Verrouillage à deux points avec ferrures en métal et serrure à cylindre intégrée au couvercle pour un rangement en toute sécurité



Serrure à cylindre intégrée au couvercle

Portes d'entrée en aluminium

Elégantes, sûres et de qualité

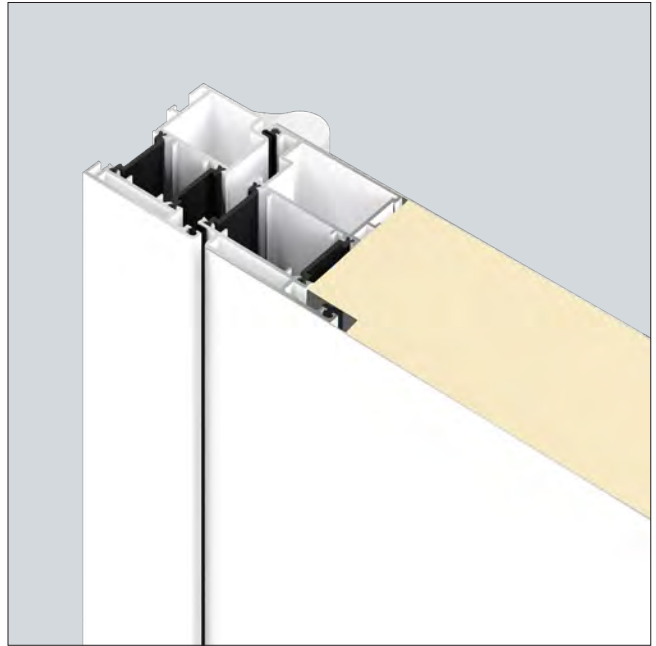

Disponible à partir du 01.06.2023

PORTE D'ENTREE TOPCOMFORT PORTAL A 2 VANTAUX

Passage plus large pour des entrées caractéristiques

- Structure à cadre en aluminium avec remplissage injecté de mousse PU et très bonne isolation thermique (coefficient U_D jusqu'à $1,2 \text{ W}/(\text{m}^2 \cdot \text{K})$)
- Belle esthétique de porte grâce à des tôles en aluminium recouvrant les vantaux à l'intérieur et à l'extérieur
- Jonction affleurante du vantail d'entrée au vantail semi-fixe
- Dimensions jusqu'à 2600 mm de largeur et 2500 mm de hauteur
- Disponible en 7 motifs, 23 couleurs préférentielles, grande liberté de choix dans les poignées et les vitrages



Disponible à partir du 01.06.2023

POIGNEE DE SECURITE

Empêche les animaux domestiques d'ouvrir les portes

- Ouverture de porte à 87° au lieu des 25° des portes conventionnelles
- Inutile de verrouiller la porte
- Fonctions confort telles que gâche électrique, clavier à code ou scan d'empreinte digitale conservées
- Disponible pour toutes les portes d'entrée en aluminium ThermoSafe, ThermoSafe Hybrid, ThermoPlan Hybrid et ThermoCarbon



Disponible à partir du 01.09.2023

RAINURE DE MONTAGE POUR UN VISSAGE INVISIBLE

Esthétisme haut de gamme de la porte pensé dans le moindre détail

- Joli profilé dans la feuillure sans têtes de vis visibles
- Montage simplifié grâce à une plus grande variété de vis
- Complément discret aux perçages de fixation grâce aux perçages par l'utilisateur
- De série pour toutes les portes d'entrée à 1 vantail ThermoSafe, ThermoSafe Hybrid et ThermoPlan Hybrid sans parties latérales



Portes d'entrée en acier / aluminium

Elégantes, transparentes et filiformes



Disponible à partir du 01.12.2023

PORTE D'ENTREE THERMO65 A 2 VANTAUX

Passage encore plus large pour les poussettes
et les fauteuils roulants

- Très bonne isolation thermique avec un coefficient U_D jusqu'à $1,1 \text{ W}/(\text{m}^2 \cdot \text{K})$
- Jonction affleurante du vantail d'entrée au vantail semi-fixe
- Hauteur de porte jusqu'à 2250 mm
- Disponible pour tous les motifs Thermo65 ¹⁾

¹⁾ sauf motifs 100, 410 S et 430 E

Disponible à partir du 01.06.2023

PORTE D'ENTREE THERMO65 MOTIF 630 S

Pour des entrées et des vestibules nimbés de lumière

- Très bonne isolation thermique avec un coefficient U_D jusqu'à $1,1 \text{ W}/(\text{m}^2 \cdot \text{K})$
- Grande découpe pour vitrage sans cadre
- Vitrage Satinato
- Poignée en acier inoxydable HB 38-2



Disponible à partir du 01.06.2023

POIGNÉE EXTÉRIEURE EN ACIER INOXYDABLE HB 739

Design élégant et toucher agréable

- Acier inoxydable brossé
- Longueur de la poignée 1703 mm
- Design rectiligne et plaque de poignée rectangulaire
- Dos arrondi de la poignée agréable au toucher
- Disponible pour les motifs Thermo65 THP010, 600, 700, 750 et 800

Disponible à partir du 01.06.2023

PORTE DE COURSIVES MOTIF 610 S

Plus de lumière dans les appartements
d'immeubles avec coursives

- Excellente insonorisation jusqu'à 42 dB
- Très bonne isolation thermique avec un coefficient U_D jusqu'à $1,1 \text{ W}/(\text{m}^2 \cdot \text{K})$
- Equipement de sécurité CR2 en option
- Découpe pour vitrage sans cadre
- Vitrage Satinato
- En option avec partie latérale (insonorisation jusqu'à 37 dB)

Portes en acier

Pratiques, fonctionnelles et combinables



Disponible à partir du 01.12.2023

PORTE MULTIFONCTION MZ THERMO65 A 2 VANTAUX

Passage plus large pour les pièces de loisirs et de bricolage

- Jonction affleurante du vantail d'entrée au vantail semi-fixe sans traverse médiane visible
- Verrouillage intégré au vantail semi-fixe
- Panneau de porte à rupture de pont thermique et huisserie réduisant la formation de condensation dans les pièces chauffées
- Isolation thermique élevée avec coefficient U_D jusqu'à $0,88 \text{ W}/(\text{m}^2\cdot\text{K})$
- Disponible en trois motifs

- 1 THP 011
- 2 THP 021S
- 3 THP 051S



Disponible à partir du 01.06.2023

PORTE RESISTANTE AU FEU FS THERMO65 MOTIF 610 S

Plus de lumière et diminution de la condensation

- Coupe-feu EI₂30
- Très bonne isolation thermique avec un coefficient U_D jusqu'à 1,1 W/(m²·K)
- Découpe pour vitrage sans cadre
- Verre transparent ou vitrage Satinato
- Ferme-porte



Disponible à partir du 01.06.2023

PORTE D'INTERIEUR ZK A 2 VANTAUX

Belle esthétique de porte avec passage plus large

- Jonction affleurante du vantail d'entrée au vantail semi-fixe sans traverse médiane visible
- Verrouillage intégré au vantail semi-fixe
- Disponible en onze couleurs préférentielles et six décors



Huisseries

Simple, rapides et fonctionnelles



Disponible à partir du 01.06.2023

ADAPTATEUR UNIVERSEL VARIOFIX

Montage écologique sans mousse de montage

- Poids de vantail jusqu'à 80 kg (jusqu'à 120 kg en cas de mousse de montage)
- 3 à 6 trous rapides dans la rainure
- En option : bande insonorisante (collée en usine)
- Pour tous types de mur
- Disponible pour les huisseries de calage en acier VarioFix pour les panneaux de porte affleurants et à recouvrement de feuillure



Disponible à partir du 01.06.2023

HUISSERIE TUBULAIRE E50

Montage aisé par chevilles de perçement grâce aux omégas

- Huisserie tubulaire monobloc avec jour fixe de 50 mm
- Montage dans le jour
- Se visse sur tous les types de mur
- Disponible pour les panneaux de porte affleurants ou à recouvrement de feuillure



Exclusivité Hörmann

Brevet déposé



Disponible à partir du 01.06.2023

HUISSERIE ZERO LINE

Un design épuré pour des concepts d'intérieur modernes

- Aile de recouvrement presque invisible (seulement 2 mm) en aluminium anodisé pour un design minimaliste
- Aspect affleurant grâce aux paumelles masquées
- Raccord mural parfait grâce au rajout de tissu flexible empêchant l'apparition de fissures dans le crépi
- Disponible pour les portes en bois affleurantes avec surface brillante en laque véritable ou surface avec placage en bois véritable et disponible en tant que porte à ouverture réversible

Portes d'intérieur

Elégantes, minimalistes et opaques

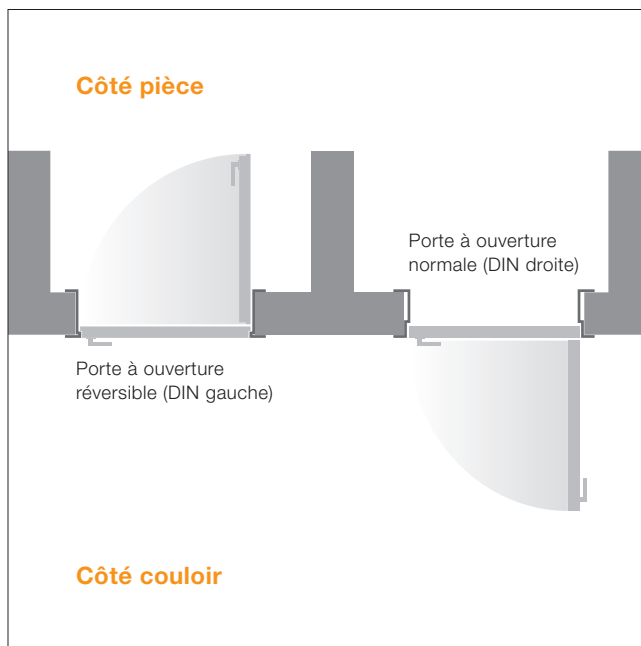

Disponible à partir du 01.06.2023

PORTE A OUVERTURE REVERSIBLE

Aspect de porte assorti du côté couloir

- Ouverture de porte dans l' huisserie
- Jonction affleurante élégante du vantail de porte à l' huisserie
- Aspect minimaliste de la porte grâce à des paumelles masquées
- Disponible en tant que porte en bois affleurante « réversible » avec surface brillante en laque véritable



Disponible à partir du 01.06.2023

HUISSERIE DE PORTE A 90°

Aspect rectiligne

- Rebords verticaux de l'habillage d'hubisserie au lieu de la coupe en onglet
- Ensemble harmonieux en combinaison avec les motifs de porte classiques
- Plaque de recouvrement en acier inoxydable
- Disponible pour les portes en bois affleurantes et à recouvrement de feuillure avec surface brillante en laque véritable



Disponible à partir du 01.06.2023

JOINT D'HUISSERIE BLANC ET OPAQUE

Finie la lumière gênante de la pièce voisine

- Aucun rai de lumière pour les portes à vantail affleurant
- Equipement en option pour le montage sur place
- Disponible pour toutes les portes en bois



Portes d'intérieur

Sûres, assorties et naturelles



Disponible à partir du 01.06.2023

PORTE D'ACCES AU GARAGE

Passage sûr du garage à la maison

- T30 coupe-feu selon les prescriptions légales et la classe climatique 3
- Protection anti-fumée, insonorisante et anti-effraction
- Assortie aux portes d'intérieur Hörmann pour une conception harmonieuse des pièces
- Disponible en tant que porte en bois affleurantes et à recouvrement de feuillure avec surface Duradecor résistante aux chocs ou surface brillante en laque véritable





Disponible à partir du 01.06.2023

SURFACES AVEC PLACAGE EN BOIS VÉRITABLE

Pour un aspect bois fidèle

- 12 placages de haute qualité avec veinure transversale ou longitudinale **1**
- Variante Quirin **2** avec veinures transversales et longitudinales combinables
- Variante Listello **3** avec placages transversaux ; largeur de bande environ 18 à 28 mm
- Variante Black **4** avec joints noirs insérés par fraisage
- Disponible en tant que porte en bois affleurante ou à recouvrement de feuillure

Placages en bois véritable

- 1** Chêne sauvage mat avec veinure longitudinale
- 2** Cœur de hêtre mat, Quirin Q1 avec fine veinure longitudinale de chaque côté et large veinure transversale au centre
- 3** Chêne blanc mat Listello
- 4** Chêne sauvage avec placage à structure et joints noirs

Portes d'intérieur

Naturelles, tendance et modernes



Disponible à partir du 01.06.2023

DECORS BOIS

DURADÉCOR MODERNES

Aspects de porte naturels

- Deux décors de mélèze brossés
- Trois décors de chêne structurés
- Avec veinure transversale ou longitudinale
- Disponible pour les portes en bois ProLine, DesignLine Steel, DesignLine Plain et ClassicLine Georgia

Disponible à partir du 01.06.2023

COULEUR TENDANCE

NOIR FONCE

Un aspect élégant et contemporain

- Surfaces Ultramat, Lin et Ardoise
- Aspect de porte tout en raffinement avec des ferrures en black.edition
- Disponible pour les portes en bois affleurantes et à recouvrement de feuillure ProLine à bords droits



Disponible à partir du 01.06.2023

FERRURE DE PORTE COULISSANTE CORVARA

Ferrure de porte noire au look industriel rustique

- SoftClose de série pour une fermeture silencieuse et confortable
- Montage sans huisserie de passage
- Disponible en tant qu'exécution à 1 vantail pour panneaux de porte en bois



D'ores et déjà disponible

BEQUILLE EURO RONDE / CARREE

Aspect minimaliste sans réservation pour serrure

- Au choix en exécution ronde ou carrée
- Verrouillage Fastlock en option pour un verrouillage / déverrouillage d'une seule main
- Au choix en acier inoxydable ou en noir foncé RAL 9005 (black.edition)
- De série avec perçage de béquille départ d'usine pour frais de montage réduits
- Disponible pour toutes les portes en bois

Portes d'intérieur

Classiques, exclusives et transparentes



Disponible à partir du 01.06.2023

DESIGNLINE GROOVE

Pour un intérieur de caractère

- Cinq motifs classiques et un motif moderne
- Fraisages précis pour un aspect de porte de qualité supérieure
- Disponible en tant que porte en bois affleurantes et à recouvrement de feuillure avec surface brillante en laque véritable



Disponible à partir du 01.06.2023

DESIGNLINE GROOVEGLASS

Une combinaison parfaite avec les portes en bois assorties

- Trois motifs exclusifs avec application de peinture noire structurée
- Cadre noir périphérique en style industriel
- Aspect identique avec les portes en bois DesignLine en laque véritable noire
- Disponible avec verre transparent, Satinato ou vitrage ClearGrey



Disponible à partir du 01.06.2023

PORTES EN VERRE DESIGN LOFT

Pour une atmosphère loft exclusive

- Motif 1 / 1 **1** avec cadre noir périphérique
- Motif 3 / 5 **2** avec 3 champs verticaux et 5 champs horizontaux
- Application de laque structurée haut de gamme
- Disponible avec verre transparent, Satinato ou vitrage ClearGrey

Disponible à partir du 01.06.2023

TYPES DE VERRE EN DESIGN LOFT

Aspect cool ou transparence matie

- Vitrage ClearGrey **1**, ton gris pour un look particulièrement élégant
- Vitrage Satinato **2**, mati pour plus d'opacité
- Disponible pour toutes les portes en verre en design loft

Portes en bois en qualité HPL

Contrôle et certification



Disponible à partir du 01.06.2023

SURFACE DURAPROJECT

Pour un bel aspect durable de la porte,
même dans des conditions difficiles

- Certification par le laboratoire Entwicklungs- und Prüflabor Holztechnologie GmbH de Dresde
- Convient pour les écoles, les jardins d'enfants, les bureaux et les habitats haut de gamme
- De série avec huisserie de calage en acier VarioFix
- Disponible en tant que porte en bois affleurante ou à recouvrement de feuillure avec surface structurée ou lisse en couleurs blanc trafic RAL 9016, gris lumière RAL 7035 et gris poussière RAL 7037



EPH
SUCCESS BY QUALITY
Entwicklungs- und Prüflabor Holztechnologie GmbH
Zwickauer Weg 24 - 81119 Dresden - Sachsen
www.e-ph.de



überprüft durch das Deutsche Institut für Qualitätssicherung (DAKKS)

P R Ü F U N G S Z E U G N I S

ST-23-01-31-02

Produkt: DuraProject Schichtstoff-Oberfläche mit HPL-Eigenschaften auf Innentüren mit 3 mm Holzwerkstoffdeckplatte, Röhrenspanplattenmittellage, Underlay und Melamindekor unifarbend, glatt bzw. Perstruktur/Bütle

Händler: Hörmann KG Verkaufsgesellschaft
Uplieder Weg 94 - 98
33803 Steinhagen

Auftrag: Durchführung von Prüfungen für HPL-Eigenschaften an Oberflächen von Innentüren

Prüfbericht: 2723025 vom 31.01.2023

Prüfergebnisse:

Eigenschaften	Ergebnisse	Klassifizierungsanforderung nach DIN EN 438-3:2016-06, Tabelle 5 für Schichtpressstoff HGS Beanspruchbarkeitsklassifizierung: 333
Beständigkeit gegenüber Stoßbeanspruchung mit einer Kugel mit kleinem Durchmesser (DIN EN 438-2:2016-06, Pkt. 20*)	24 N	erfüllt
Beständigkeit gegenüber Oberflächenabrieb (DIN EN 438-2:2016-06, Pkt. 10)	> 450 Umdrehungen	erfüllt
Kratzfestigkeit (DIN EN 438-2:2016-06, Pkt. 25)	Grad 4	erfüllt
Lichtechtheit (DIN EN 438-2:2016-06, Pkt. 27)	Graumaßstabswert 4	erfüllt
Beständigkeit gegenüber Wasserdampf (DIN EN 438-2:2016-06, Pkt. 14)	Grad 4	erfüllt
Beständigkeit gegenüber trockener Hitze (DIN EN 438-2:2016-06, Pkt. 16*)	Grad 4	erfüllt
Beständigkeit gegenüber feuchter Hitze (DIN EN 438-2:2016-06, Pkt. 18*)	Grad 5	erfüllt

* Prüfung wurde abweichend von der Norm am Türrahmenaufbau durchgeführt.

Dresden, 31.01.2023

Leiter des Prüflaboratoriums

QUALITÄT WIRTSCHAFT

verantwortlicher Bearbeiter

PROPRIETES CONTROLEES COMME POUR UNE SURFACE HPL



Résistance aux chocs



Résistance aux rayures
et à l'usure



Résistance à la lumière



Résistance à la vapeur



Résistance à la chaleur



Contrôle et certification
selon la norme EN 438-3





PORTES TERTIAIRES
CHASSIS VITRES
FERMETURES COUPE-FEU

Portes tertiaires à châssis tubulaire en aluminium

Transparentes, exclusives et fonctionnelles

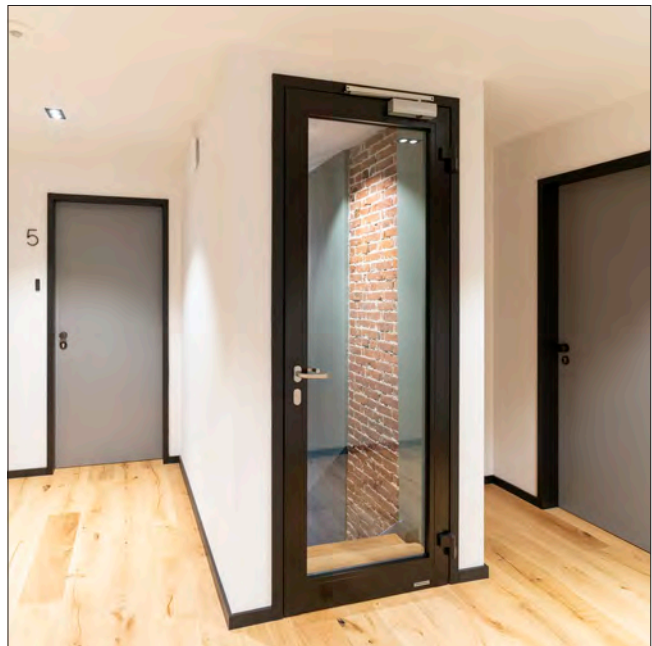
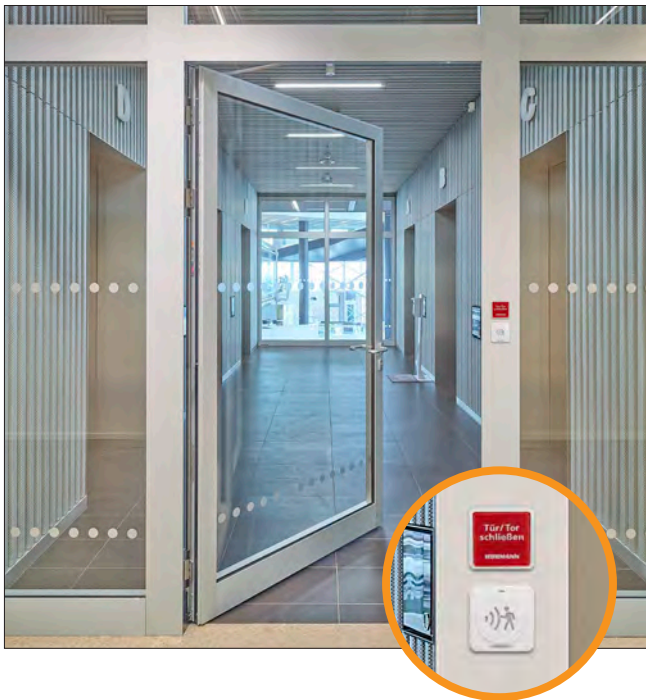

Disponible à partir du 01.06.2023

ELEMENTS DE COMMANDE INTEGRES

Commande aisée directement sur le cadre de porte

- Commande des portes par boutons-poussoirs intégrés à proximité immédiate du passage
- Pose rapide et propre des différents câbles dans les profilés
- Postéquipement facile sur des portes existantes
- Disponible pour toutes les portes tertiaires à châssis tubulaire en aluminium

Disponible à partir du 17.04.2023

HUISSERIE EN ACIER ROBUSTE POUR LES PORTES A CHASSIS TUBULAIRE

Largeur de passage de 73 mm supplémentaires*

- Pose de portes ouvrant vers l'extérieur avec parclofes du côté opposé aux paumelles
- Combinaison possible de la sécurité anti-effraction CR2 ou CR3 et de la fonction d'issue de secours
- Montage sans mortier pour une pose simple et propre des portes
- Disponible pour les portes tertiaires à châssis tubulaire en aluminium T30 / RS HE311, HE321 et portes anti-fumée en aluminium A/RS100, A/RS200

* Par rapport à une porte tertiaire à châssis tubulaire en aluminium avec huisserie



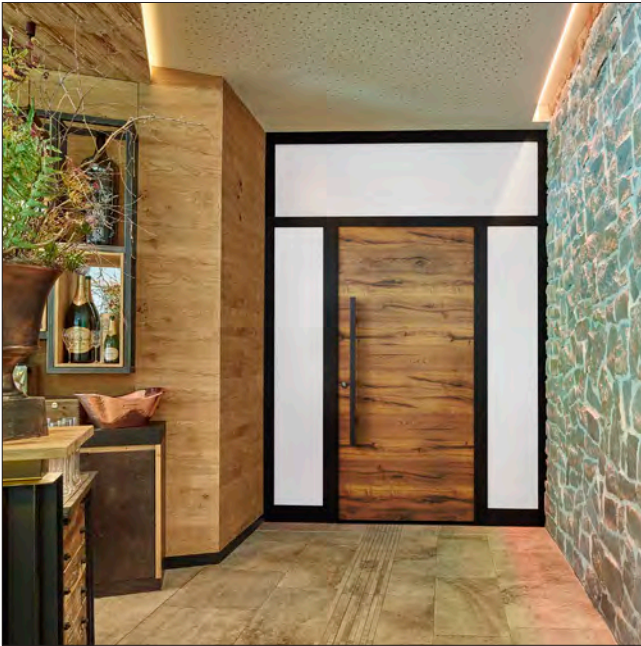

Disponible à partir du 01.09.2023

EXECUTION A PANNEAUX RECOUVRANT LES VANTAUX

Concepts de protection anti-incendie
avec aspect de porte exclusif

- Cinq décors exclusifs pour un intérieur harmonieux : ciment, Rusty Patina, chêne sauvage, bois de grange (ill.) et bois de grange gris
- Belle esthétique de porte grâce à des tôles en aluminium recouvrant les vantaux à l'intérieur et à l'extérieur avec motif décoratif
- Exécution en tant que porte d'entrée T30 ou en tant que porte d'intérieur
- Disponible pour les portes tertiaires à châssis tubulaire en aluminium T30 / RS



Disponible à partir du 01.06.2023

PORTES DE SECOURS ANTI-EFFRACTION

Transparence pour les exigences de sécurité élevées

- Portes de secours à un vantail
- Sécurité anti-effraction CR3 selon la norme EN 1125
- Disponible pour les portes tertiaires à châssis tubulaire en aluminium T30



CHASSIS VITRES

Fonctionnels, transparents et avec brise-vue



Disponible à partir du 01.06.2023

VITRAGE COUPE-FEU

HW 160 F

Degré coupe-feu élevé

- Degré coupe-feu élevé EI₂₆₀
- Insonorisation 41 dB
- Avec homologation de type spécifique au projet
- Dimension de vitrage max. 1500 x 2500 mm
- Format portrait ou paysage
- Couleur RAL au choix
- Montage sur parois massives et à ossature métallique



Disponible à partir du 01.06.2023

STORE MANUEL

POUR CHASSIS VITRES

Protège des regards indiscrets

- Store dans l'espace vide entre les vitres avec pare-soleil, anti-éblouissement ou brise-vue
- Lames argentées de 25 mm de largeur
- Commande par le biais d'une manivelle articulée en aluminium avec support de manivelle, gris
- Insonorisation : 46 à 51 dB
- Largeur : 500 à 2500 mm
- Hauteur : 500 à 3000 mm
- Surface max. : 5 m²





Disponible à partir du 31.12.2023

PORTE TERTIAIRE EN ACIER H3 S A INSONORISATION ELEVEE

Protection anti-incendie et insonorisation combinées

- Insonorisation élevée jusqu'à 55 dB
- Coupe-feu T30
- Porte nettement plus légère par rapport aux portes T90

D'ores et déjà disponible

VITRAGES INSONORISANTS

Diminution des nuisances sonores
pour toutes les variantes de vitrage

- Isolation acoustique jusqu'à 43 dB
- Revêtement d'huissierie en plâtre ou en laine minérale
- Disponible pour toutes les portes tertiaires en acier OD



Portes tertiaires en acier

Fonctionnelles, transparentes et sûres



Disponible à partir du 31.12.2023

VITRAGE DE SECURITE

Transparence maximale avec une sécurité élevée

- Sécurité anti-effraction jusqu'à CR3
- Combinaison possible de la protection coupe-feu et de la protection anti-fumée
- Disponible pour les portes tertiaires en acier H3 OD



Disponible à partir du 01.06.2023

VERROUILLAGE SIMPLE EN CAS D'EQUIPEMENT DE SECURITE CR3

Sécurité élevée à un prix imbattable

- Pêne dormant renforcé
- Alternative économique au verrouillage multipoints
- Disponible pour les portes tertiaires en acier D65 OD CR3 (selon les dimensions)



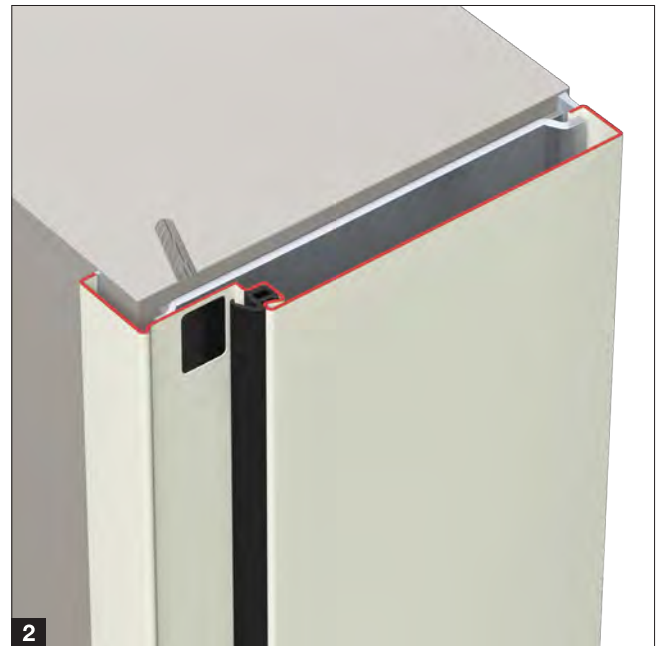

Disponible à partir du 01.06.2023

PLUS D'OPTIONS POUR LE MONTAGE

Spécialement conçue pour la maçonnerie
et le béton cellulaire

Huisserie DryFix **1**

- Montage simple, rapide et précis
- Habillage en laine minérale départ usine
- Disponible pour les portes tertiaires en acier H16 OD

Huisserie enveloppante **2**

- Fixation diagonale
- Epaisseur mur supérieure à 175 mm
- Disponible pour les portes tertiaires en acier D65 OD, H3 OD et H16 OD



FERMETURES COUPE-FEU

Certifiées, fonctionnelles et internationales

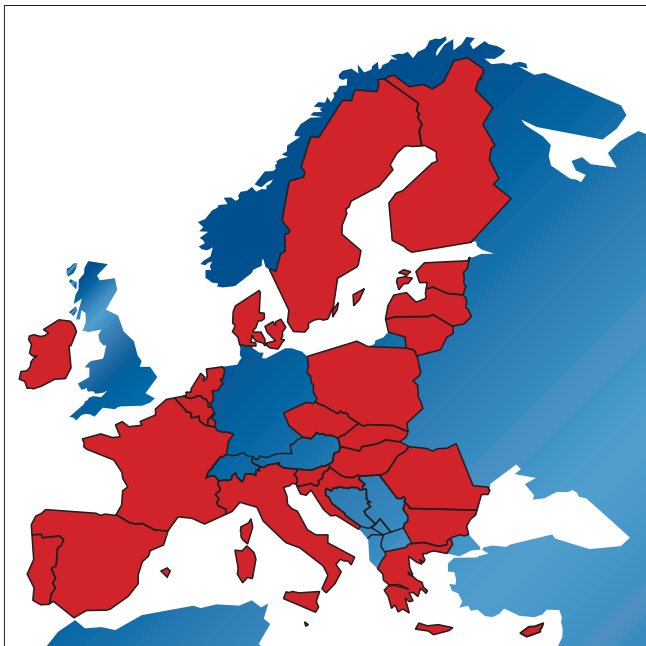

D'ores et déjà disponible

PORTES TERTIAIRES AVEC MARQUAGE CE EUROPEEN

Justificatif de performance produit
par l'évaluation technique européenne (ETA)

- Marquage CE pour portes d'intérieur
- Valable pour tous les Etats européens (à l'exception de la zone DACH)
- Version à 1 et 2 vantaux
- En option avec grille anti-incendie
- Disponible en tant que portes tertiaires en acier H60 OD et H120 OD

D'ores et déjà disponible

PORTE A OUVERTURE VERTICALE FHT OD AVEC MARQUAGE CE

Valable dans tous les états européens

- Marquage CE conformément aux exigences européennes en matière d'incendie
- Contrôlée et certifiée selon les normes produit EN 16034 et EN 13241
- Disponible jusqu'à 7000 mm de largeur et 6125 mm de hauteur





Disponible à partir du 01.09.2023

SYSTEME FLEXFIRE EN TOILE SOUPLE

Plus de possibilités avec plus
de classes anti-incendie

- Protection anti-incendie textile discrètement intégrable pour les bâtiments tertiaires et industriels
- Exécution avec isolation en classe anti-incendie EI₂₃₀ jusqu'à 4000 × 4000 mm
- Autres exécutions en tant qu'étanchéité aux gaz et flammes et avec réduction du rayonnement

D'ores et déjà disponible

BOUTON DE DECLENCHEMENT MULTIFONCTION H-BS

Plusieurs fonctions dans
un bouton-poussoir compact

- Bouton-poussoir Ouvert-Arrêt-Fermé (pour commande des motorisations SupraMatic et ITO)
- Bouton-poussoir de déclenchement manuel « Fermer étanchéité »
- Signal visuel et sonore intégré
- Montage rapide en applique
- Disponible pour toutes les portes coulissantes en acier et acier inoxydable OD et pour le système FlexFire en toile souple





PORTES INDUSTRIELLES,
MOTORISATIONS
EQUIPEMENTS DE QUAI
SYSTEMES DE CONTROLE
D'ACCES

Portes sectionnelles industrielles

Exclusives, harmonieuses et captivantes



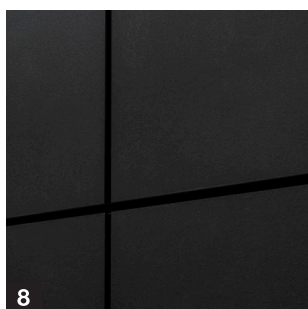
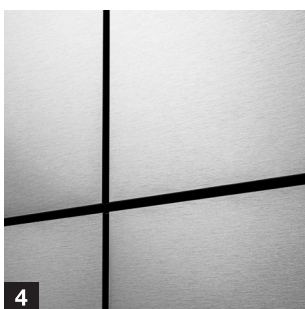
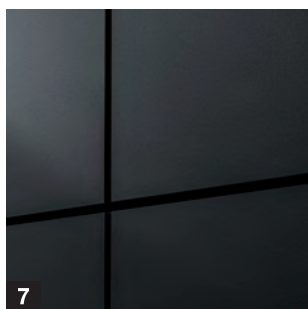
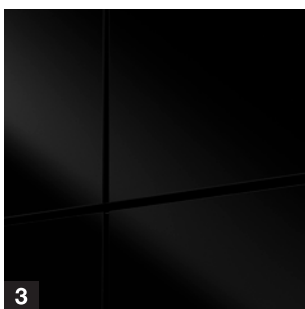
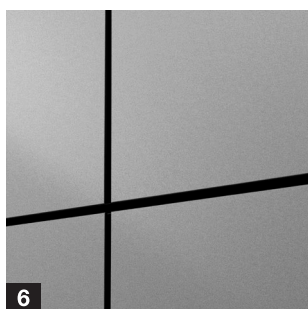
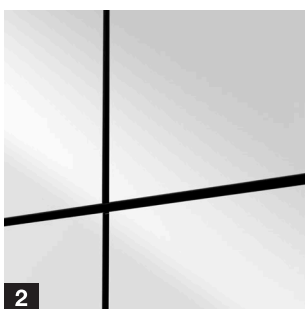
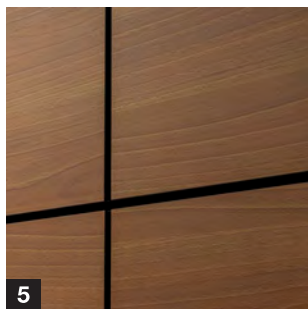
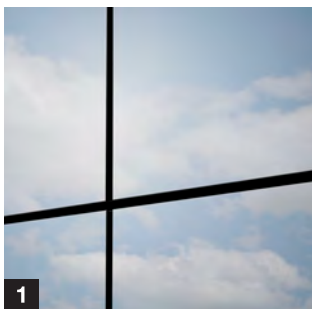

Disponible à partir du 01.06.2023

ASPECTS DE PORTE EXCLUSIFS

Avec revêtement de façade

- Plaques de façade ALUCOBOND® ou TRESPA® METEON® en applique
- Possibilités passionnantes de conception, des couleurs mates aux effets miroitants
- Disponible pour les portes sectionnelles en aluminium ALR F42 Vitraplan AT

ALUCOBOND®

TRESPA®

- 1 naturAL Reflect 405*
- 2 Solid Colours Pure White 10 / 100
- 3 Solid Colours Black 326
- 4 naturAL Brushed 400

Vous trouverez de plus amples informations sur www.alucobond.com

- 5 Italian Walnut NW08 Matt
- 6 Paris Silver LM 5101 Diffuse
- 7 Anthracite Grey A25.8.1 Satin
- 8 Natural Slate NA18 Matt

Vous trouverez de plus amples informations sur www.trespa.com

* Pour la plaque ALUCOBOND® naturAL Reflect 405, il s'agit d'un aluminium ultrabrillant avec un vernis transparent. L'aspect métallique brillant confère un aspect noble et intense aux bâtiments. Bien entendu, des effets miroitants peuvent apparaître et doivent être pris en compte par l'utilisateur et les planificateurs. La surface naturAL Brushed 400 est également disponible et empêche les reflets gênants grâce à sa surface brossée.

Portes sectionnelles industrielles

Pratiques, simples et économiques

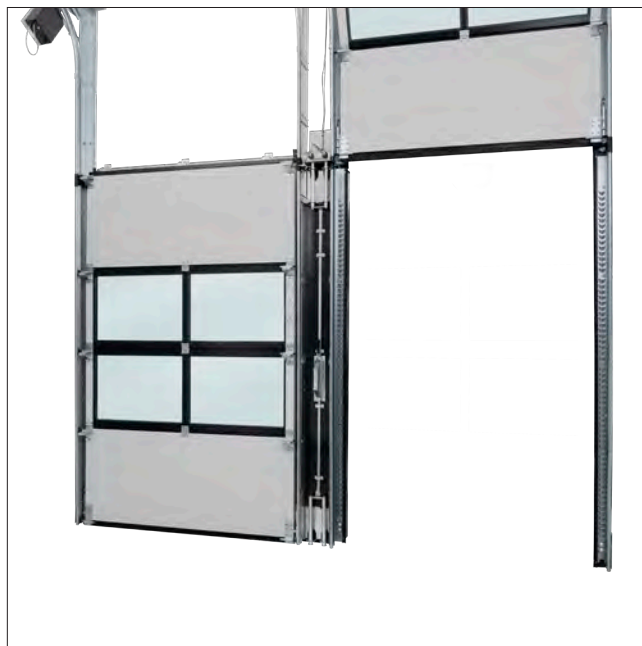
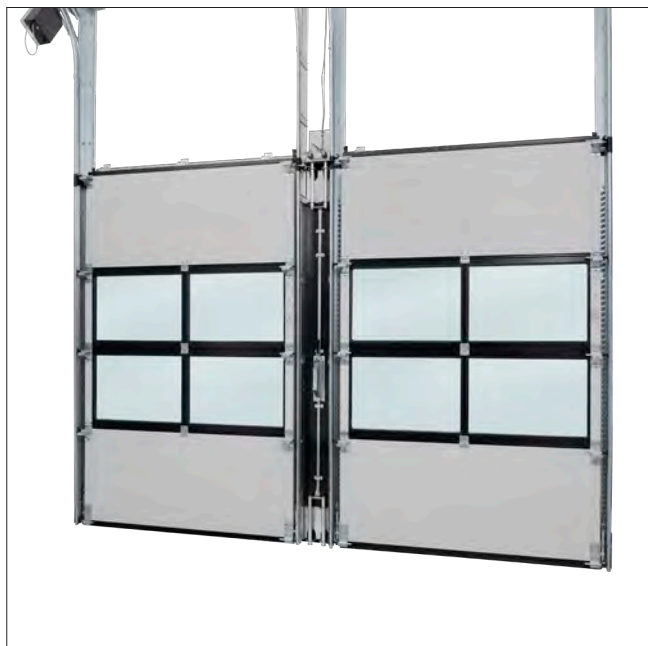



Disponible à partir du 01.09.2023

PORTE SECTIONNELLE INDUSTRIELLE AVEC MONTANT CENTRAL COULISSANT

Pour ouvertures de portes jusqu'à 30 m de largeur

- Montage de deux ou trois portes avec montant central dans les baies de 30 m de largeur
- Baie de porte simple (économie d'énergie) ou complète
- Les montants centraux coulissent rapidement et simplement sur le côté pour se ranger derrière le linteau sur un rail léger
- Particulièrement rentable en matière de transport, de montage et d'entretien
- Disponible pour portes sectionnelles industrielles avec ferrure H

Portes sectionnelles industrielles

Economiques, rapides et aisées

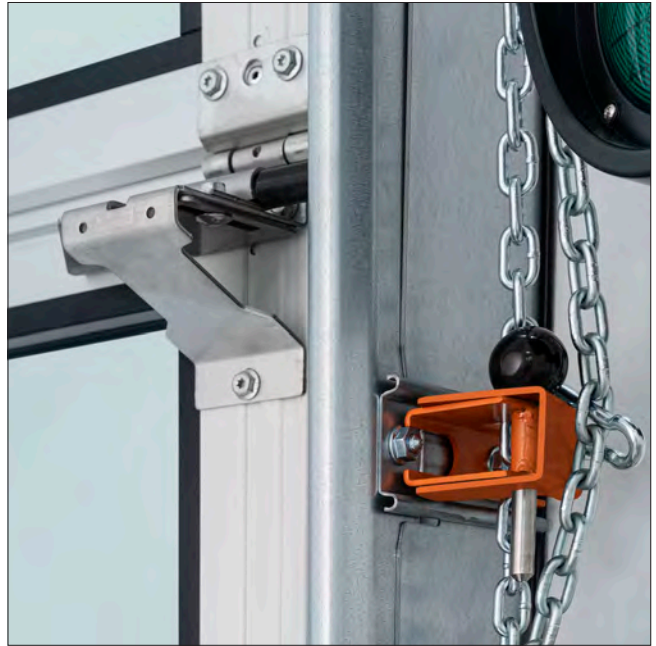

D'ores et déjà disponible

PORTE LOGISTIQUE AVEC ENTRETOISES DIAGONALES VERS LE CADRE DORMANT

Si aucune suspente au plafond n'est présente

- Soutien des rails de guidage horizontaux par des entretoises diagonales sur le cadre dormant
- Liaison du rail de guidage horizontal de plusieurs portes entre elles ainsi qu'avec le bâtiment
- Disponible pour portes sectionnelles industrielles avec ferrure H/HU dans le domaine $LZ \leq 3000$ et $RM \leq 3250$

Disponible à partir du 01.06.2023

TREUIL A MAIN POUR ACTIONNEMENT D'URGENCE DES PORTES MOTORISEES

Opérabilité rapide en cas de panne de courant

- Ouverture de porte simple et rapide en cas de panne de courant grâce au treuil à main avec chaîne
- Suppression de la barre sur le tablier de porte
- Aucune restriction pour les exécutions de porte avec portillon incorporé
- Disponible pour toutes les portes sectionnelles industrielles

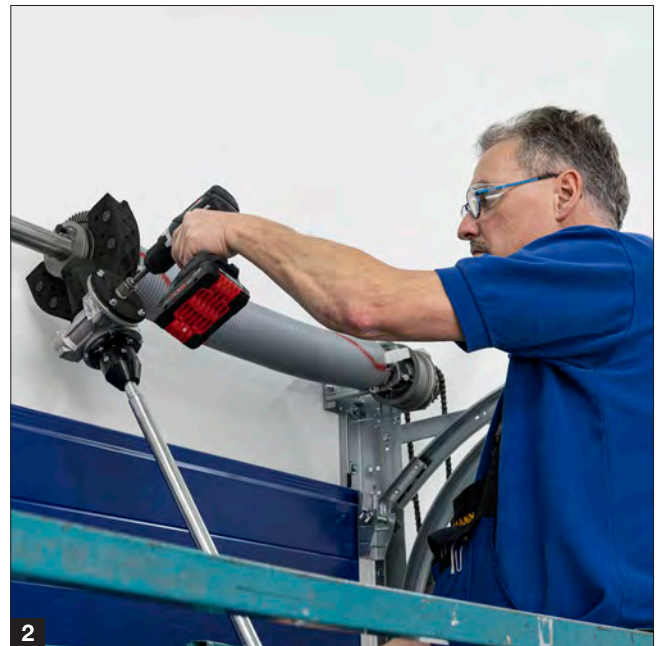
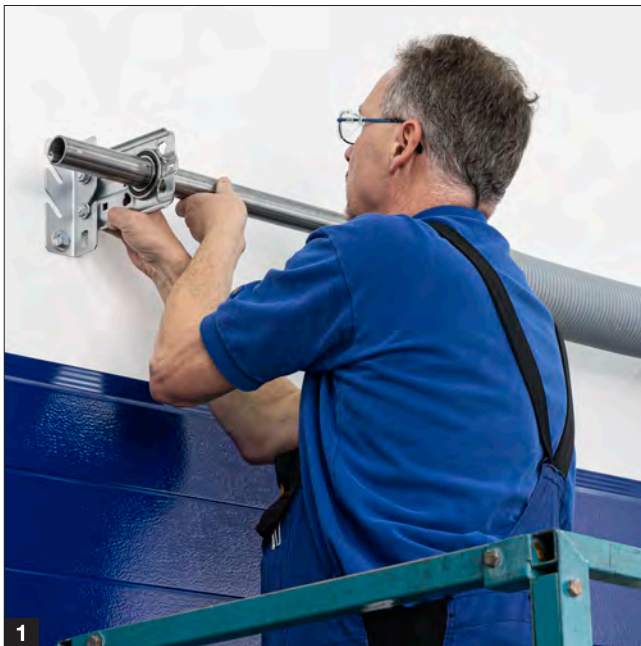

AVANTAGES DU MONTAGE DES PORTES SECTIONNELLES INDUSTRIELLES

Montage plus simple et plus rapide

Disponible à partir du 01.06.2023

Angle de raccordement **1** pour palier d'arbre

- Montage des ressorts de torsion par une seule personne
- Disponible pour toutes les portes sectionnelles industrielles

Disponible à partir du 01.09.2023

Tendeur de ressort **2**

- Pour une tension aisée des ressorts de torsion à l'aide d'une visseuse électrique
- Disponible pour toutes les portes sectionnelles industrielles

Exclusivité Hörmann

Angle de raccordement pour palier d'arbre

Motorisations et accessoires

Simple, confortables et sûres

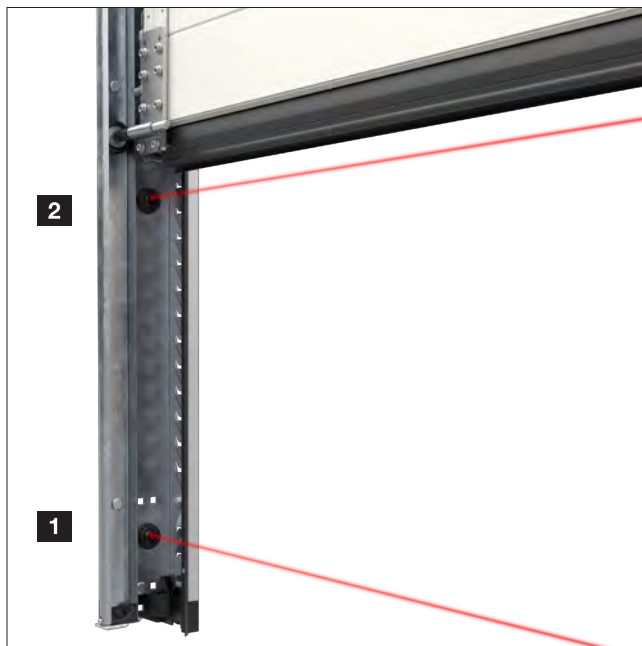

Disponible à partir du 01.06.2023

MOTORISATIONS DE PORTE INDUSTRIELLE WA 500

Installation plus simple et plus rapide

- Unité de puissance intégrée, rendant inutiles les commandes A et B
- Compatibles avec les commandes de porte industrielles 545, 560 avec module Bluetooth pour une mise en service simple et une assistance sur place grâce à l'appli BlueControl

Disponible à partir du 01.06.2023

CELLULE PHOTOELECTRIQUE A 1 FAISCEAU EL 501

Solution économique pour plus de sécurité

- Intégrée au cadre dormant
- Cellule photoélectrique EL 501 pour la protection des personnes **1**
- Protection matérielle supplémentaire ou alternative avec la cellule photoélectrique EL 401 **2** à 600 mm de hauteur
- Disponible pour les portes sectionnelles industrielles avec les commandes 545 et 560



Disponible à partir du 01.06.2023

VERROUILLAGE DE PORTE

Sécurité confortable

- Verrouillage automatique par points en position finale Fermé
- Débrayage de secours automatique
- Variante ETV1-HCP pour commandes 545 et 560
- Variante ETV1 pour commandes 360 et 445 R et 460 R ainsi que commandes d'autres fabricants
- Disponible pour toutes les portes sectionnelles industrielles et rideaux à lames DD



Disponible à partir du 01.06.2023

CROCHET ANTI-TEMPETE W4

Classe de charge au vent 4

pour les grands rideaux à lames

- Charge au vent de classe 4 jusqu'à une largeur de 12000 mm et une hauteur de 9000 mm
- Rails de guidage renforcés
- Rideau séparable Decotherm S
- Disponible pour rideaux à lames DD



Portes rapides souples

Ultra rapides, transparentes et sûres



D'ores et déjà disponible

PORTE A ENROULEMENT SPIRALE TURBO TURBOLUX

La porte à enroulement spirale turbo
la plus rapide du monde

- Ouverture de porte à une vitesse record supérieure à 4,0 m/s
- Transparence maximale de plus de 90 % de la surface de tablier sans traverses verticales
- Frais de maintenance réduits en exécution HS 5040 TurboLux avec système d'équilibrage par contrepoids

Disponible à partir du 01.06.2023

PORTE RAPIDE SOUPLE V 4020 PROTECT

Porte de protection des engins pour les exigences en matière de sécurité sur le lieu de travail et de processus de fabrication

- Moteur tubulaire puissant avec commande pour ouverture de secours par une motorisation 1/2 pouce
- Niveau de performance d grâce au commutateur de sécurité de cat. 4
- Correspond aux caractéristiques de sécurité des normes machines EN 1088, EN ISO 13849-1, EN 62061



Disponible à partir du 01.09.2023

COMMANDES DE NIVELEURS DE QUAI 560

Plus de confort, de fonctions

et de possibilités de raccordement

- Clavier éclairé et quadruple affichage à 7 segments pour l'horodateur des événements
- Bluetooth de série
- Interface bus HCP pour accessoires intelligents tels que passerelle SmartControl
- Communication simple avec les commandes de motorisation 545 et 560 grâce à l'interface à bus CAN sans contact Reed ou platine de relais supplémentaire
- Processus automatisé avec semi-service (en combinaison avec les commandes de motorisation 545 et 560)
- Commande intégrée pour un sas d'étanchéité gonflable
- Carte d'extension pour raccords supplémentaires tels que toile déroulante, butoir mobile VBV5, signaleur et aide à l'accostage DAP



NetControl

Vous trouverez plus d'informations à la page 59



SmartControl

Solution zéro souci pour des fonctions longue durée et fiables



BlueControl

Installation et configuration intelligentes de la commande par application



Fonction d'économie d'énergie

Exécutions

- 1 Commande 560 S pour niveleurs de quai à lèvre articulée
- 2 Commande 560 T pour niveleurs de quai à lèvre télescopique
- 3 Commande 560 V pour niveleur de quai HTLV 4 avec lèvre télescopique en 3 parties

Equipements de quai

Economies en énergie, flexibles et à capacité de charge élevée

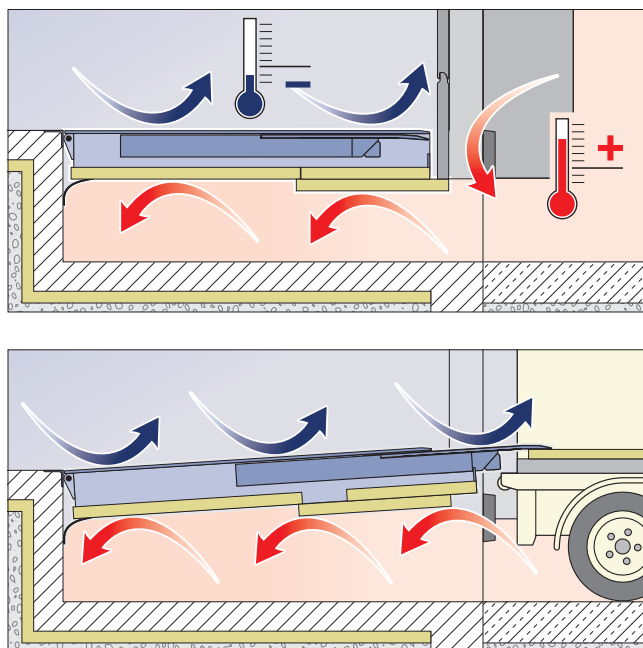

D'ores et déjà disponible

NIVELEUR DE QUAI A LEVRE TELESCOPIQUE HTL2 ISO DOBO

Amélioration de l'isolation thermique jusqu'à 55 %*

en position de repos et lors du chargement

- Isolation optimale lors du chargement grâce au panneau isolant de 50 mm d'épaisseur au-dessous de la plate-forme et au panneau isolant accompagnant le mouvement sous la lèvre
- Réalisation particulièrement simple d'un poste de chargement DOBO efficient énergétiquement grâce à la combinaison avec une porte sectionnelle standard, avec guidage jusqu'au panneau isolant et une marche DOBO de même niveau (250 mm de hauteur)
- Chaîne du froid fermée grâce à l'ouverture des portes du véhicule après l'accostage
- Montage simple grâce à l'isolation entièrement prémontée
- Convient parfaitement aux camions frigorifiques avec plancher de chargement en retrait grâce à la lèvre de type IC avec longueur de positionnement libre d'env. 390 mm

* Par rapport à un niveleur de quai non isolé



Panneau isolant accompagnant le mouvement, sous la lèvre

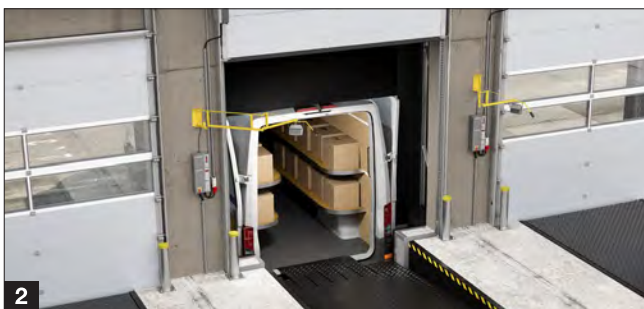
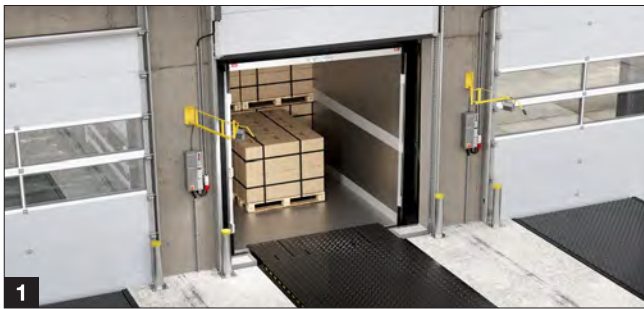

D'ores et déjà disponible

NIVELEUR DE QUAI HTLV 4 AVEC LEVRE TELESCOPIQUE EN 3 PARTIES

**Uniquement un poste de chargement
pour camions et fourgonnettes**

- Camions **1** : sortie de la lèvre télescopique sur toute la largeur (charge nominale 60 kN)
- Fourgonnettes **2** : sortie du segment central, les segments latéraux suivent avec une distance prédéfinie par rapport au segment central et jusqu'au véhicule (charge nominale 20 kN)
- Equilibrage du poids par capteur pour délestage du camion de livraison
- De série avec commande 560 V (voir page 55)

D'ores et déjà disponible

NIVELEUR DE QUAI A LEVRE TELESCOPIQUE HTL2 100 KN

**Pour le chargement de marchandises lourdes
ou en cas de fréquence de chargement élevée**

- Niveleur de quai parfaitement stable avec charge nominale de 100 kN selon la norme EN 1398
- Extensions de la lèvre 500 mm, 1000 mm et 1200 mm (en cas de lèvre télescopique de 1200 mm, charge nominale 83 kN)
- En option avec des plates-formes avec capacité de charge correspondante en tant que bâti d'abri de quai

Equipements de quai

Sûrs, confortables et fiables



D'ores et déjà disponible

HAYON DE CHARGEMENT MECANIQUE MRF

Sécurité sur le lieu de travail grâce
à la zone de sécurité

- Hayon de déchargement avec position de repos verticale
- Compensation en hauteur jusqu'à 85 mm au-dessus du niveau de quai et 124 mm en dessous du niveau de quai
- Consoles galvanisées, préparées pour des butoirs en caoutchouc, PU ou acier, en option avec garde-fous
- Zone de sécurité entre le butoir et le hayon de chargement
- Abaissement sans effort de la plate-forme à l'aide d'une barre de commande
- Deux ressorts pneumatiques pour système d'équilibrage et pour soutenir la commande

D'ores et déjà disponible

SYSTEME DE BLOCAGE DE ROUES MANUEL MWB2

Position d'accostage sûre du camion pendant
l'opération de chargement

- Construction robuste adaptée pour tous les camions de tailles courantes
- Hauteur de blocage de 300 mm – Suffisamment haut pour empêcher tout départ involontaire du véhicule et néanmoins assez bas pour éviter toute collision avec les ailes ou les habillages des véhicules
- Commande simple et quasiment intuitive
- Capteurs pour détection du verrouillage correct suivi de la libération du poste de chargement
- Libération du poste de chargement uniquement en cas de contact direct avec la roue (pas de sécurité fictive)



Etude

NETCONTROL

Surveillance et contrôle des ensembles de portes industrielles et d'équipements de quai

- Aperçu transparent du statut de niveau de quai et/ou de porte par des calculateurs-maîtres
- Mise en réseau intelligente de plusieurs commandes de motorisation 545 et 560 ou de la commande de niveau de quai 560
- Intégration au réseau local
- Intégration possible de, par exemple, contacts de porte par carte I/O
- Câblage simple et rapide par liaison BUS
- Disponible sur demande



Intégration au réseau local



Disponible à partir du 01.06.2023

EMETTEUR HSI 3 BS

Pour de petits halls de maximum 3 portes industrielles

- 3 touches de fonction pour des motorisations de porte
- Robuste et résistant aux intempéries
- Toujours à portée de main grâce à l'anneau pour ceintures et à la dragonne
- Surfaces en caoutchouc avec de grandes touches pour une commande simple, même avec des gants de travail

Equipements de quai

Spéciaux, individuels et universels

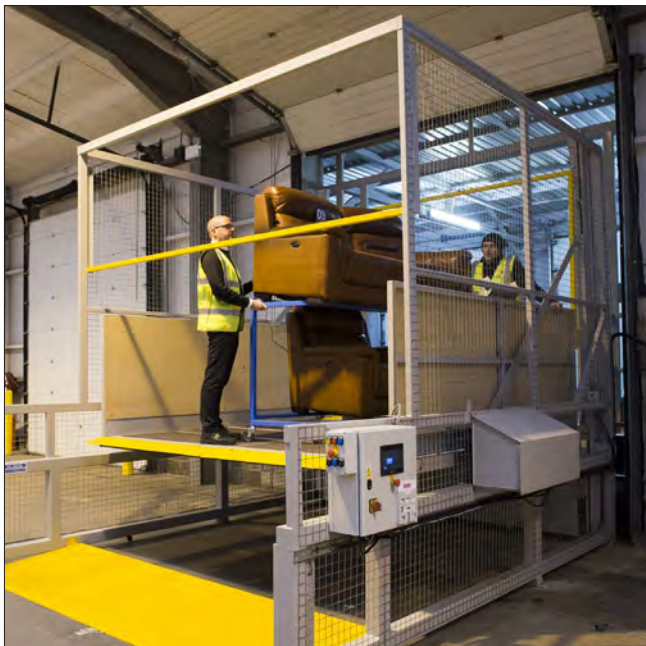

Disponible à partir du 01.06.2023

SOLUTIONS SPECIALES POUR LES EQUIPEMENTS DE QUAI

Systemes modulaires pour un montage rapide

- Pont élévateur à deux étages pour un chargement et un déchargement efficients de remorques avec deux niveaux de chargement
- Ponts élévateurs pour couvrir les différences de hauteur entre le niveau du hall et le niveau de la voie de circulation en tant que solution alternative aux élévateurs ciseaux (aucune fosse nécessaire)
- Quais d'adaptation individuelle pour compenser les différences de hauteur et les inclinaisons
- Monte-charges pour les entresols afin de transporter les marchandises entre les différents étages dans le hall

Portes va-et-vient

Hygiéniques, robustes et fonctionnelles

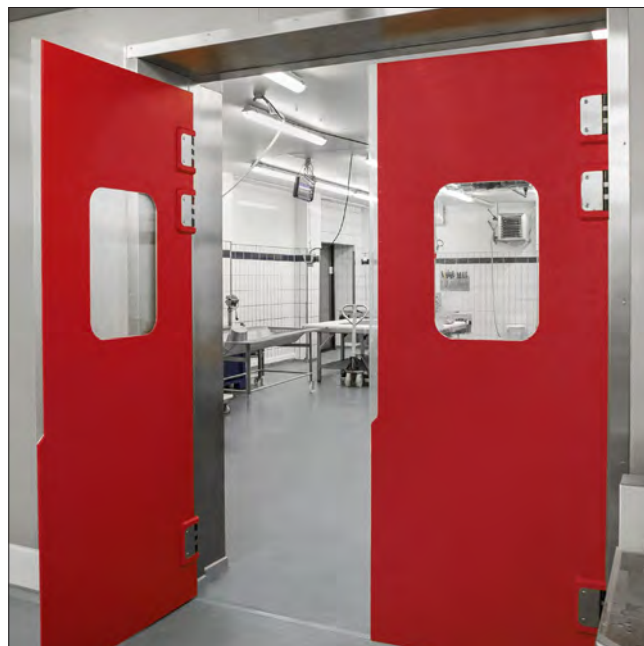
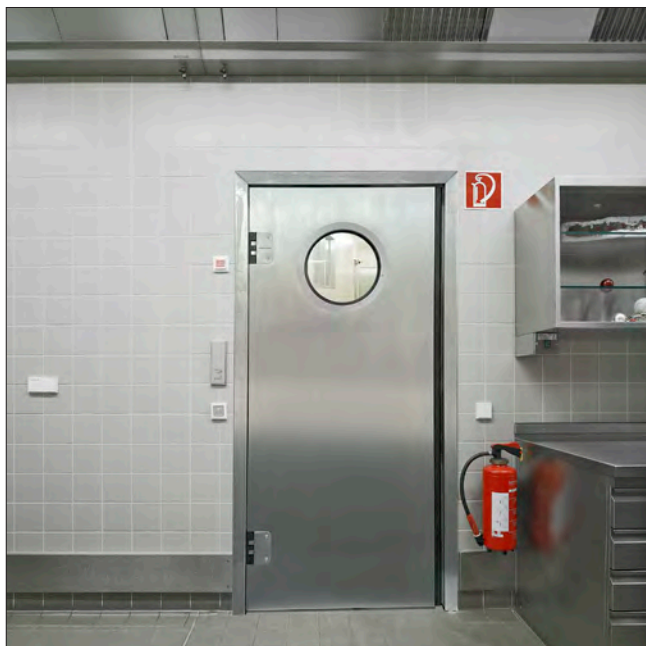

Disponible à partir du 01.06.2023

PORTES VA-ET-VIENT EN POLYETHYLENE (PE) ET ACIER INOXYDABLE

Solutions durables et robustes

- Panneaux de porte agro-alimentaires en PE résistants aux chocs, à l'eau et au froid. Disponibles en 10 couleurs standards avec 10 ans de garantie sur le panneau de porte
- Panneau de porte en acier inoxydable avec noyau en mousse en deux designs différents
- Systèmes de paumelles durables, robustes et sans entretien, avec angle d'ouverture de 90° ou 180° par vantail de porte
- Equipement antipincement ou anticollision en option
- Montage simple et rapide grâce à un degré de préfabrication élevé
- Fabrication sur mesure avec des délais de production courts
- Différentes solutions de fixation en fonction du type de mur

Portes de garage collectif

Innovantes, compactes et sans entretien



Disponible à partir du 01.06.2023

PORTE BASCULANTE ET 500 SERIE 3

La meilleure solution pour les garages collectifs
donnant sur les trottoirs

- Aucun débattement à l'ouverture ou à la fermeture **1**
- Butoirs, galets de guidage à double caoutchouc et ressorts d'amortissement pour des ouvertures et fermetures sûres, silencieuses et à déplacement aisé
- Utilisation de la place de stationnement directement à côté de la porte grâce à la faible profondeur de cadre dormant
- Cadre dormant affleurant et caisse à contrepoids de la couleur du tablier de porte
- Protection anticorrosion élevée (classe C4, classe C5 en option)
- Construction de porte nécessitant peu d'entretien et système de contrepoids sans usure, conçus pour au moins 250000 cycles
- Motorisation SupraMatic HT3 de série avec commande 360
- Deux cellules photoélectriques prémontées intégrées au cadre dormant ainsi qu'une sécurité de contact active préparée en usine



Disponible à partir du 01.06.2023

PORTILLON INCORPORE POUR PORTE ET 500 SERIE 3

Entrée et sortie confortables par les garages collectifs

- Seuil de seulement 50 mm de hauteur
- Etanchéité de chaque côté du seuil pour une bonne étanchéification du sol
- Etanchéité périphérique du portillon pour une isolation thermique améliorée pour les motifs pleins
- Paumelles masquées pour une impression d'ensemble harmonieuse
- Ferme-porte intégré pour une esthétique élégante

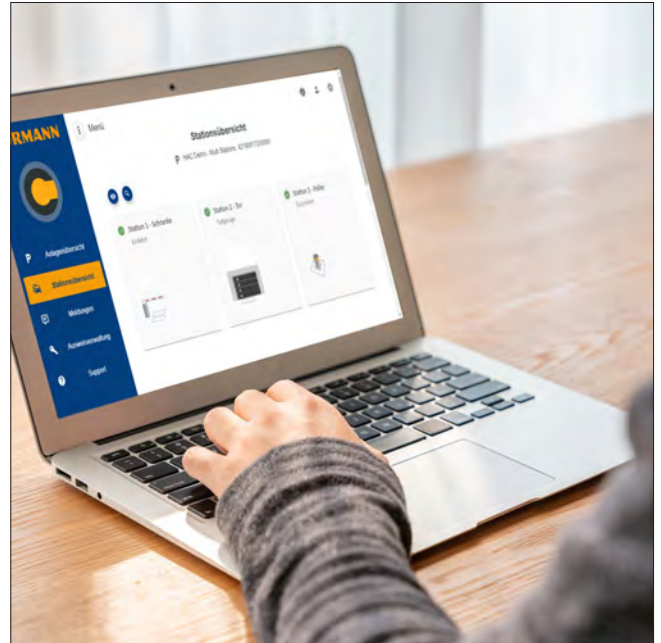

Disponible à partir du 01.07.2023

HÖRMANN ACCESS CONTROL (HAC) POUR ET 500

Contrôle d'accès pour garages collectifs

- Commande pour contrôle d'accès dans un boîtier industriel étendu (adaptable à la commande de motorisation)
- Gestion confortable des autorisations d'accès pour les garages collectifs
- Gestion des badges d'accès pour maximum 2000 badges de stationnement
- Gestion des utilisateurs avec attribution des droits
- Reconnaissance de plaques d'immatriculation ou technique RFID étendue pour un accès sans effort
- Commande locale du serveur Web ou synchronisation possible par serveur

Systèmes de contrôle d'accès

Intelligents, fonctionnels et confortables



D'ores et déjà disponible

CAISSE AUTOMATIQUE 2-EN-1 HK 500 EVENT PARK

Combinaison intelligente de tickets d'entrée et de tickets de stationnement

- Paiement des frais de stationnement combiné à la distribution de tickets d'entrée
- Commande aisée et intuitive par une interface logicielle conviviale
- Configuration de maximum 6 systèmes de tickets différents (par exemple ticket de stationnement ou ticket d'entrée)
- Ecran tactile TFT de 12,1 pouces pour une sélection facile du système de tickets
- Impression groupée des tickets réservés après paiement
- Paiement en espèces et, en option, par carte de crédit Chip & Pin ou NFC avec carte de crédit, Vpay, GooglePay ou Apple Pay



Disponible à partir du 01.07.2023

CAMERA DE RECONNAISSANCE DE PLAQUES D'IMMATRICULATION HCAM

**Contrôle d'accès confortable pour barrières,
bornes et portes**

- Zone de surveillance réglable
- Gestion simple des plaques d'immatriculation des véhicules
- Logiciel intégré
- Applications simples possibles sans support d'identification supplémentaire
- Intégration idéale à Hörmann Access Control (HAC) et OnlineControl



D'ores et déjà disponible

BARRIERES AUTOMATIQUES SH 50 / SH 100

Barrières économiques à lisse ovale

- Protection antichoc intelligente empêchant la barrière de se refermer en cas d'obstacles
- Eclairage LED intégré au capot pour signalisation visuelle du statut de la barrière
- Récepteur sans fil BiSecur Hörmann intégré (de série pour la barrière SH 100 et en option pour la barrière SH 50)
- Disponible jusqu'à une largeur de passage de 4710 mm (SH 50) ou 5750 mm (SH 100)

Systèmes de contrôle d'accès

Sûrs, sans maintenance et faciles d'entretien

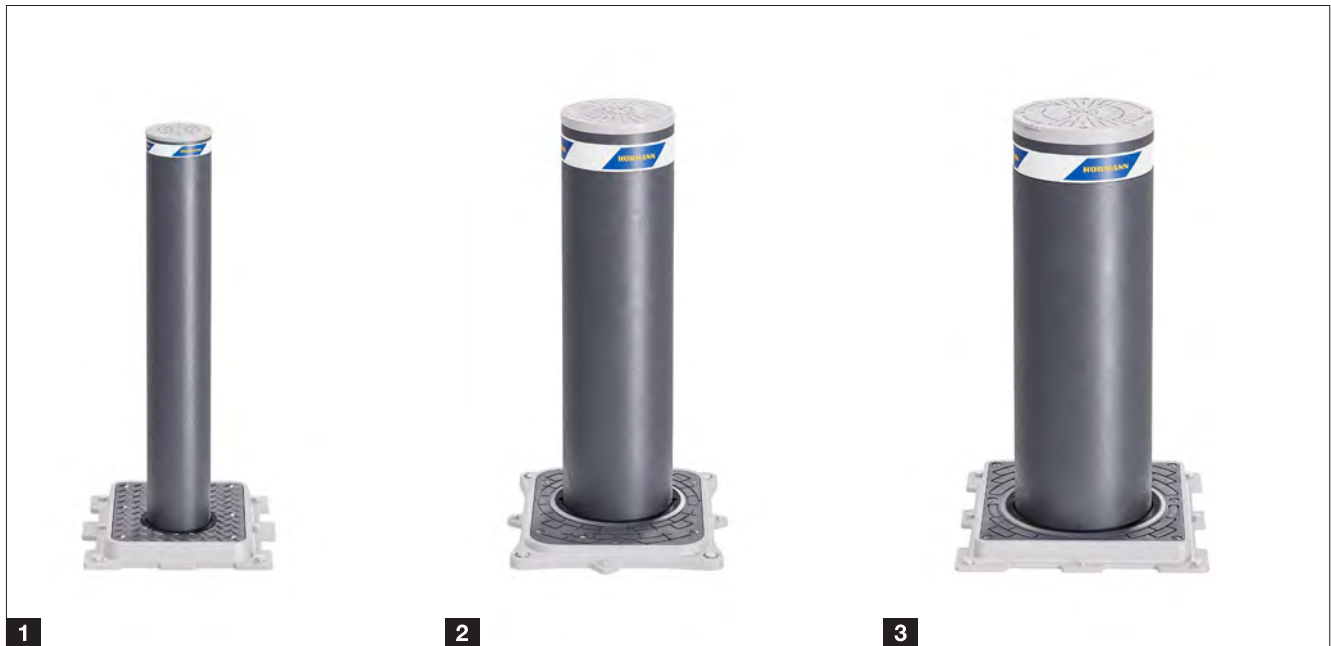

BORNES ELECTROMECHANIQUES SECURITY

Bornes automatiques écologiques

- Peu d'entretien, car aucune vérification des composants hydrauliques, de la pression d'huile et du niveau d'huile n'est nécessaire
- Facilité d'entretien grâce à des moteurs 24 V CC presque inusables, sans brosses et avec peu de composants de transmission
- Elles répondent aux strictes exigences en matière de protection de l'environnement, car elles ne nécessitent pas d'huile hydraulique
- Remplacement simple sans travaux de la borne hydraulique de 220 ou 275 mm de diamètre grâce au caisson de fondation déjà réalisé
- Toutes les bornes A 220 / A275 – 600/800 E sont conçues pour 1000 cycles par jour

Disponible à partir du 01.06.2023

1 A127-600 / 800 E

Diamètre : 127 mm
Hauteurs de blocage : 600 et 800 mm
100 cycles/jour
Longévité : total de 200000 cycles

D'ores et déjà disponible

2 A 220-600 / 800 E

Diamètre : 220 mm
Hauteurs de blocage : 600 et 800 mm
1000 cycles/jour
Longévité : total de 1500000 cycles

D'ores et déjà disponible

3 A 275-600 / 800 E

Diamètre : 275 mm
Hauteurs de blocage : 600 et 800 mm
1000 cycles/jour
Longévité : total de 1500000 cycles





D'ores et déjà disponible

BORNES AMOVIBLES SECURITY LINE R 220-600 / 800

Retrait facilité par son faible poids

- Diamètre : 220 mm
- Hauteurs de blocage : 600 et 800 mm
- Faible poids (19 / 23 kg) comparé aux bornes R 275-600 / 800 (22 / 28 kg)
- Serrure UE standard selon la norme DIN 18252

BORNES DESIGN

L'élégance dotée de plusieurs fonctions

- Diamètre : 140 mm
- Hauteur de blocage : 900 mm
- Couvercle bombé
- Disponible en gris anthracite RAL 7016 (de série) et en acier inoxydable V2A brossé (en option)

D'ores et déjà disponible

Borne design R140-900 **1**

- Borne amovible avec serrure et poids de seulement 7 kg

Disponible à partir du 01.06.2023

Borne design F140-900 LH **2**

- Avec barre pour cadenasser un vélo



Systemes de contr4le d'acc4s

S4urs, assortis et certifi4s



Disponibile 4 partir du 01.06.2023

BORNE SECURITY LINE DE 127 MM DE DIAMETRE

Assortie dans toutes ses ex4cutions

- Diam4tre : 127 mm
- Hauteurs de blocage : 600 et 800 mm
- Disponible en tant que borne amovible ou fixe, semi-automatique et automatique

- 1 A127-600 / 800 E 4lectrom4canique, automatique
- 2 A127-600 / 800 H hydraulique, automatique
- 3 S 127-600 G semi-automatique
- 4 R 127-600 / 800 amovible (d'ores et d4j4 disponible)
- 5 F 127-600 / 800 CF fixe
- 6 F 127-600 / 800 BR fixe





Disponible à partir du 01.11.2023

BORNE A FONDATION PLATE AVEC FORCE D'IMPACT DE 3 MIO. DE JOULES

Sécurité maximale pour profondeur
de montage minimale

- Borne fixe à fondation plate
F 275-3MJ-900 / 1200 SF
- Energie de choc contrôlée 3MJ
(camion de 12 t lancé à 80 km/h)
- Diamètre : 275 mm
- Hauteurs de blocage : 900 et 1200 mm
- Faible profondeur de montage
de seulement 200 mm



Systemes de controle d'accès

Certifiés, mobiles et modulaires



D'ores et déjà disponible

OKTABLOCK TR

Certifié selon la norme DIN SPEC 91414-1:2021

- Réduction d'impacts de véhicules dans toutes les directions grâce à la construction axisymétrique
- Kit d'extension répondant à la dernière norme DIN SPEC 91414-1 pour un blocage mobile de l'accès motorisé
- Autres certifications selon les normes internationales BSI PAS68:2013 et la norme de crashtest IWA-14-1:2013 « N2 / N2A »
- Possibilités d'achat et de location

Exclusivité Hörmann





Disponible à partir du 01.10.2023

BLOPAGE DU PASSAGE ROAD BLOCKER M30

**Blocage mobile anti-véhicule
dans un système modulaire**

- Hauteur de blocage : env. 850 mm
- Certification selon la norme DIN SPEC 91414-1 (en prévision)
- Modules avec élément de blocage abaissable
- Modules pour le passage de piétons
- Liaison simple et combinaison libre des différents modules
- Combinaison possible le blocage mobile anti-véhicule OktaBlock

D'ores et déjà disponible

POTELET CARRE

**Plus de place pour les commandes
et les éléments de commande**

- Dimensions : 300 x 200 x 2000 mm
- Matériau : acier
- Laquage de série : gris anthracite RAL 7016 (couleur RAL au choix en option)
- Equipement pour 1 ou 2 côtés
- Plus de place pour max. 5 commandes et éléments de commande

Découvrez la qualité Hörmann pour constructions neuves et rénovations

Les produits Hörmann convainquent par leur longévité et leur grande fonctionnalité. De quoi vous permettre de planifier au mieux votre projet de construction ou de rénovation. Grâce à des solutions parfaitement harmonisées, votre maison gagne en esthétique, en sécurité et en confort.

PORTES DE GARAGE. MOTORISATIONS DE PORTE ET PORTAIL. PORTES D'ENTREE. PORTES D'INTERIEUR. PORTES EN ACIER. HUISSERIES. ESPACES DE RANGEMENT



Les produits représentés sont parfois dotés d'équipements spéciaux et ne correspondent par conséquent pas toujours à l'exécution standard. Pour des raisons techniques d'imprimerie, les teintes et surfaces représentées n'ont pas de caractère contractuel. Droits d'auteur réservés. Reproduction, même partielle, uniquement avec notre autorisation. Sous réserve de modifications.