



Portes de garage collectif ou double

Porte basculante ET 500, porte coulissante ST 500, porte basculante N 500

HÖRMANN



!
Straßenengpass

SOMMAIRE

- 4 Les bonnes raisons de choisir Hörmann
- 10 Types de porte
- 12 Vue d'ensemble des motifs de portes de garage collectif ou double
- 14 Vue d'ensemble générale
- 16 Motifs
- 20 Couleurs
- 22 Porte basculante N 500
- 24 Porte basculante ET 500
- 26 Porte coulissante ST 500
- 28 Portes à portillon incorporé et portillons indépendants
- 30 Motorisations de porte de garage
- 34 Accessoires mobiles
- 36 Dimensions et données techniques
- 43 Gamme de produits Hörmann

Les portes représentées sont en partie dotées d'équipements spéciaux et ne correspondent par conséquent pas toujours à l'exécution standard.

Pour des raisons techniques d'imprimerie, les teintes et surfaces représentées n'ont pas de caractère contractuel.

Droits d'auteur réservés. Reproduction, même partielle, uniquement avec notre autorisation. Sous réserve de modifications.

◀ Porte basculante ET 500, motif 405 avec parement par l'utilisateur

« Un nom se forge
par le travail. »

August Hörmann

Répondant fièrement aux attentes du fondateur de la société, la marque Hörmann est aujourd'hui synonyme d'une véritable qualité. Riche de plus de 80 ans d'expérience en matière de construction de portes et de motorisations et avec plus de 20 millions de portes et motorisations vendues, la société familiale s'est imposée comme numéro 1 en Europe. Autant de raisons justifiant votre sentiment de sérénité lors de l'achat d'une porte de garage collectif ou double Hörmann.



1 Qualité allemande

Tous les éléments de porte et de motorisation sont conçus et produits au sein même de la société Hörmann et **sont parfaitement compatibles**. Pour votre plus grande sécurité, ils sont **contrôlés et certifiés** par des instituts indépendants reconnus. Ils sont fabriqués en Allemagne selon le système de gestion qualité DIN ISO 9001 et satisfont à toutes les exigences de la norme européenne 13241-1. De plus, nos collaborateurs hautement qualifiés travaillent constamment à la mise au point de nouveaux produits, d'évolutions permanentes et d'améliorations de détails. Il en résulte de nombreux brevets et avantages commerciaux décisifs.



2 Des portes de garage pour des générations entières

Les tests de longévité menés en conditions réelles assurent des produits en série élaborés et caractérisés par la qualité Hörmann. Grâce à ces tests, à d'excellentes solutions techniques et à un contrôle de qualité sans compromis, votre **porte de garage collectif ou double Hörmann vous donnera entière satisfaction pendant de nombreuses années.**

3 Perspectives

Hörmann montre le bon exemple. **Plus de 70 % des besoins énergétiques de l'entreprise sont couverts par du courant vert** dont la part augmente progressivement. La mise en place parallèle d'un système de gestion énergétique intelligent et certifié permet d'alléger sérieusement la consommation annuelle de CO₂. De plus, les produits Hörmann sont conçus pour une construction durable. Découvrez l'ensemble des mesures environnementales Hörmann dans la brochure « Hörmann mise sur le vert ».



4 Course silencieuse et fluide même à fréquence élevée

Grâce à ses doubles galets de guidage à roulement à billes placés dans le rail de guidage, la porte se déplace **souplement, silencieusement et précisément** – Même en utilisation continue. La porte basculante ET 500 et la porte coulissante ST 500 sont conçues pour une durée de vie minimale de 250000 cycles, tandis que la porte basculante N 500, avec système de ressorts renforcé en option, est conçue pour minimum 100 000 cycles.

5 Protection optimale grâce à sa construction

Sur les arêtes latérales et inférieure, le principe de construction ouvert entre le tablier de porte et le corps de bâtiment offre une **protection supplémentaire et empêche tout pincement**, notamment des doigts. Un profilé EPDM spécialement formé protège le côté de fermeture du vantail de porte. Pour la porte basculante ET 500 et la porte coulissante ST 500, une cellule photoélectrique intégrée sécurise en outre la zone d'ouverture.



6 Unité porte / motorisation contrôlée

Toutes les portes de garage collectif ou double sont contrôlées et certifiées avec les motorisations correspondantes par des instituts reconnus et indépendants. Ces contrôles garantissent que **l'unité formée par la porte et la motorisation** fonctionne de manière irréprochable et sûre. Ils jouent un rôle important, surtout lorsque la porte est destinée à des espaces publics tels que les garages collectifs ou souterrains.



7 Portillons incorporés et indépendants pratiques

Sur demande, les portes de garage collectif ou double sont disponibles **avec un portillon incorporé pratique ou un portillon indépendant assorti au motif choisi**. La disposition des portillons incorporés est possible à gauche, à droite ou au centre. Un ferme-porte fait partie du matériel livré.



8 Système radio BiSecur avec sécurité certifiée

 **Exclusivité Hörmann**

Le système radio bidirectionnel BiSecur fait figure de **technologie d'avenir** pour la commande confortable et sécurisée des motorisations de porte de garage, portail, porte d'intérieur, éclairages et plus encore. Conçue par Hörmann avec une portée stable et sans interférences, cette nouvelle méthode de cryptage BiSecur extrêmement sécurisée vous offre un sentiment de protection face aux copies du signal radio par des tiers. Elle a été testée et homologuée par des experts en sécurité de l'université de la Ruhr à Bochum.



Visionnez également notre vidéo sur www.hormann.be/videos



Parfaitement assortis et 100 % compatibles

Tous les éléments de commande, récepteurs et motorisations BiSecur sont 100 % compatibles.

Avec un émetteur ou, par exemple, un clavier à code sans fil, vous ouvrez paisiblement, en plus de votre porte de garage, votre portail muni d'une motorisation Hörmann, vos motorisations de porte d'intérieur ou d'autres appareils équipés de récepteurs BiSecur.

Combinée au système BiSecur Gateway Hörmann, notre appli* vous permet de commander en toute simplicité vos motorisations de porte de garage et de portail Hörmann, votre porte d'entrée** Hörmann ainsi que d'autres appareils par le biais de **votre smartphone ou de votre tablette.**

* Pour smartphones ou tablettes équipés d'un système d'exploitation iOS ou Android

** Pour cette fonction, votre porte d'entrée ThermoCarbon / ThermoSafe doit être équipée d'une serrure automatique S5 / S7 Smart.



9 Interrogation aisée de la position de porte

Vous n'aurez plus jamais à sortir par mauvais temps pour vous assurer que votre porte de garage est fermée. D'une simple pression, la couleur de la LED de l'émetteur HS 5 BS vous indique la position de votre porte. Au besoin, une seconde pression*** ferme la porte. La commande d'une porte de garage n'a jamais été aussi sûre et confortable.

*** En cas d'utilisation sans contact visuel avec la porte, une cellule photoélectrique supplémentaire est obligatoire

10 Design primé

En plus de leur surface design noire ou blanche, les **émetteurs exclusifs BiSecur** séduisent également par leur forme élégante et particulièrement ergonomique.

Les émetteurs BiSecur Hörmann à surface brillante aspect laqué ont obtenu le célèbre reddot design award pour leur design remarquable.



Visionnez également notre vidéo sur www.hormann.be/videos



Illustration ci-dessus : émetteur HS 5 BS avec station d'émetteur (disponible en option).

Trois exécutions – Une qualité

La porte basculante N 500 est tout indiquée pour les doubles garages du secteur privé et pour les garages collectifs ne dépassant pas 25 places de stationnement.

A l'ouverture comme à la fermeture, la porte ET 500 n'effectue un débattement que de 40 mm vers l'extérieur et convient donc parfaitement aux garages collectifs placés devant les trottoirs.

La construction de la porte coulissante ST 500 se caractérise en outre par sa faible profondeur de montage au niveau du linteau.

Tous les types de porte offrent une myriade de motifs ainsi que la possibilité d'une conception individuelle. Vous trouverez plus d'informations aux pages 22 à 27.



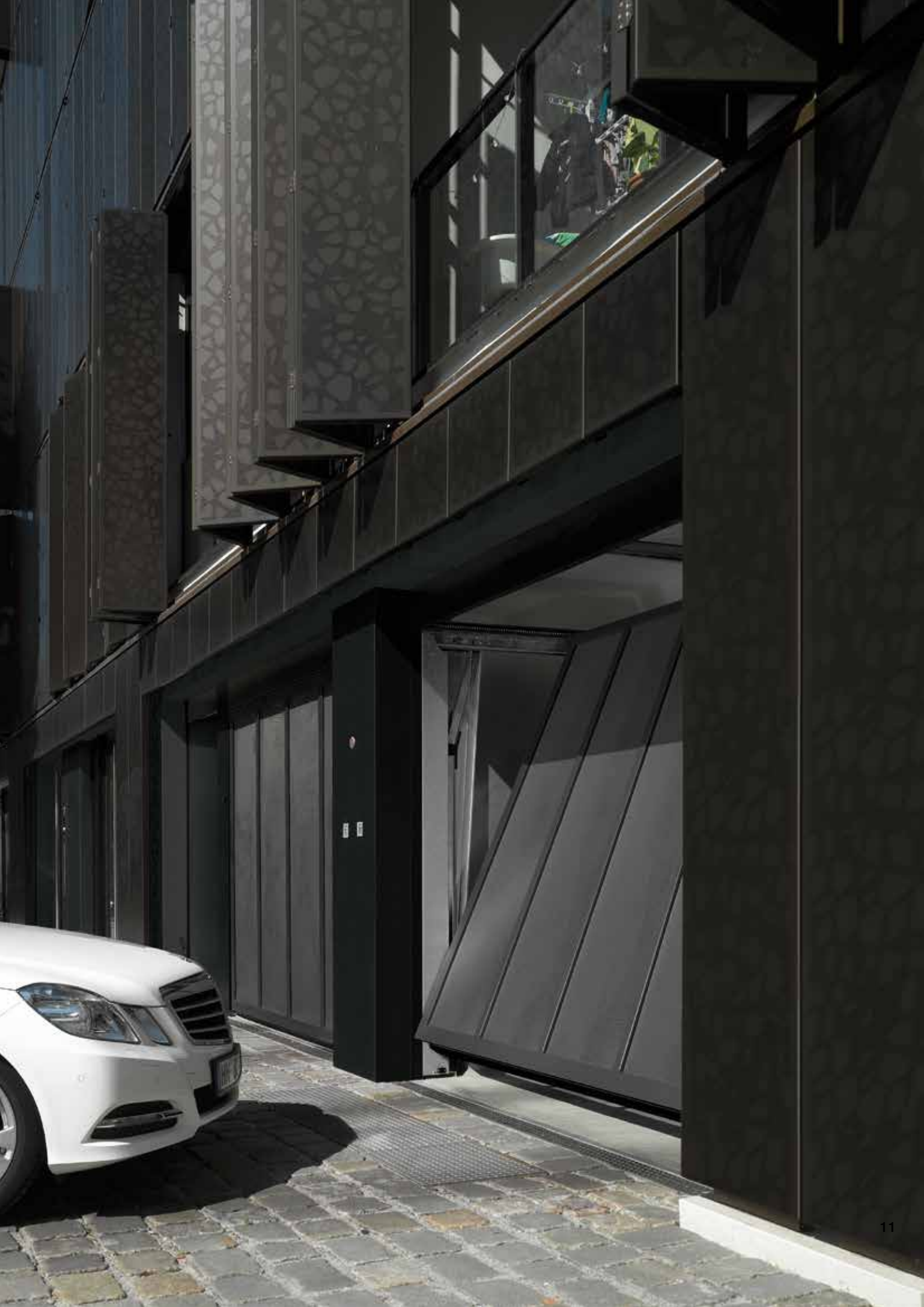

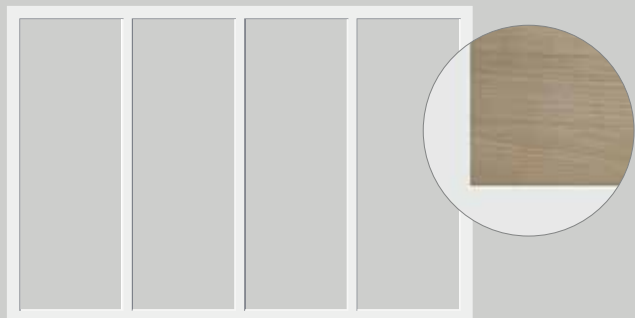

Motif 400
Cadre pour panneau intérieur fourni par l'utilisateur
(l'illustration détaillée montre un exemple de panneau)

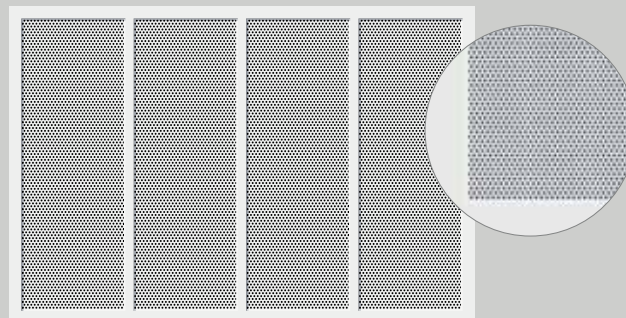

Motifs 412 et 432
Panneau intérieur en tôle à perforations rondes

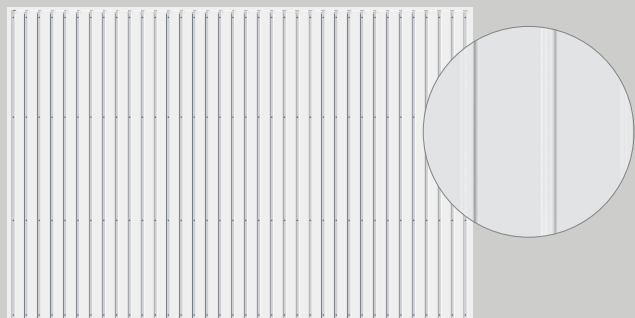

Motif 402
Panneau en applique en tôle d'acier à rainures

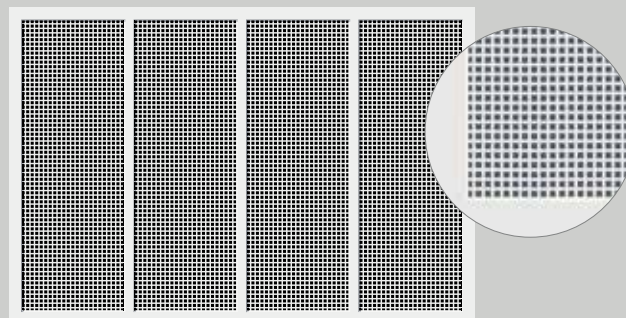

Motifs 413 et 433
Panneau intérieur en tôle à perforations carrées

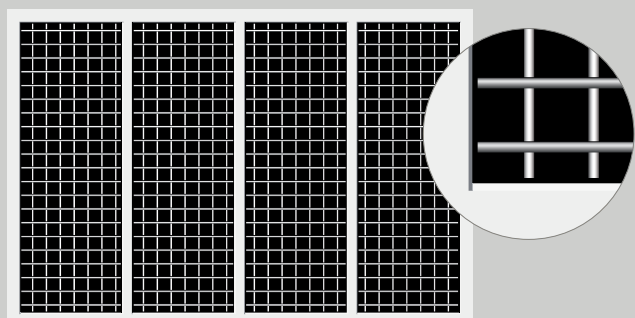

Motif 403
Panneau à treillis soudé en applique

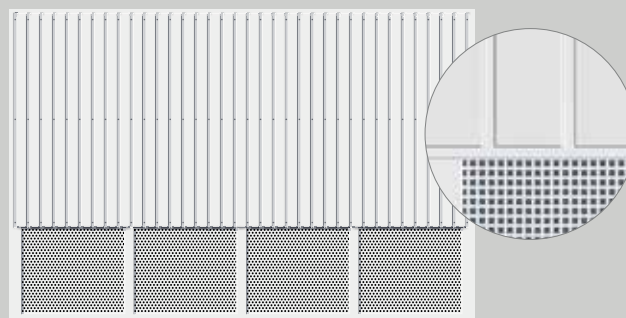

Motif 414
Panneau en applique en tôle d'acier à rainures avec
panneau en tôle à perforations rondes ou carrées

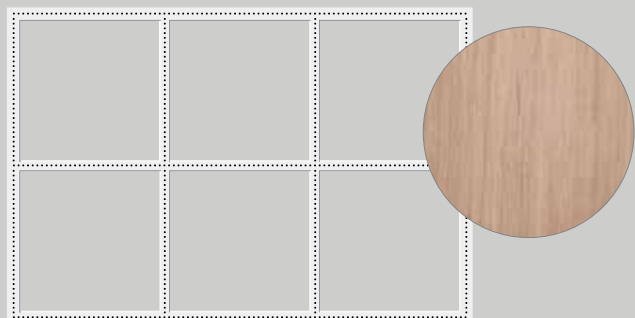

Motif 405
Cadre pour parement en applique fourni par l'utilisateur
(l'illustration détaillée montre un exemple de panneau)



Motif 420
Panneau intérieur en tôle d'aluminium lisse

Vous trouverez plus d'indications concernant le poids de remplissage max. dans les données techniques.



Motif 422
Tôle d'aluminium lisse en applique

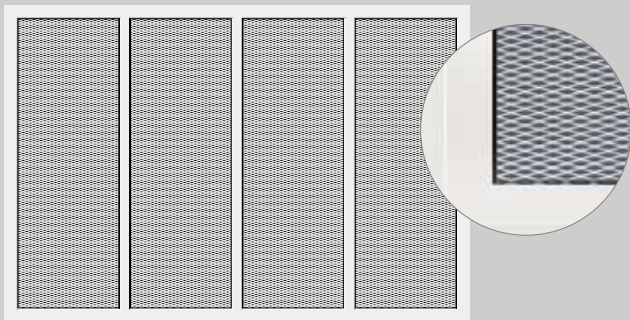

Motif 440
Panneau intérieur à treillis métallique



Motif 480
Panneau intérieur à sections

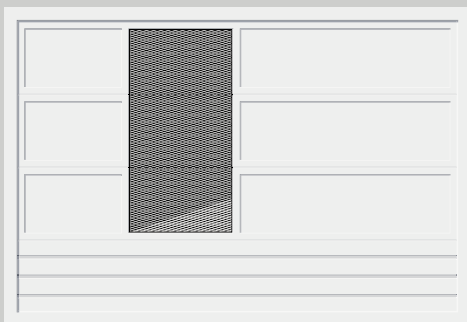

Motif 499
Panneau combiné, composée individuellement à partir d'autres variantes de motif (l'illustration montre un exemple de panneau)

Variantes du motif 480

En option, le panneau à sections du motif 480 est disponible avec grilles d'aération intégrées. De plus, les sections peuvent également être combinées individuellement avec un vitrage ou des treillis métalliques dans un cadre en aluminium.

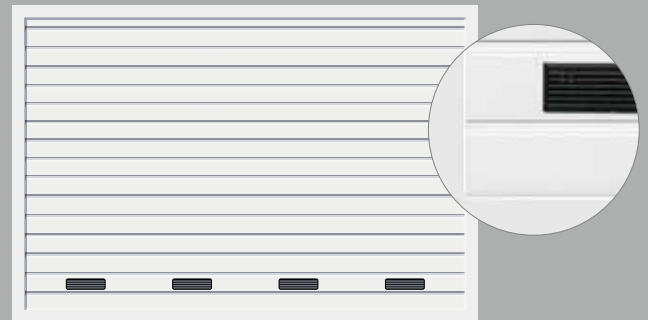

Motif 480
Panneau intérieur à sections avec grille d'aération

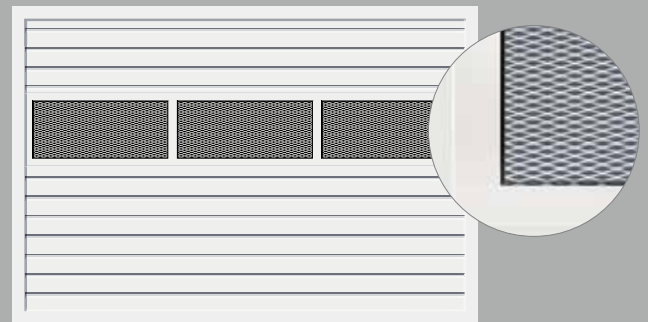

Motif 480
Panneau intérieur à sections avec cadre en aluminium et panneau à treillis métallique

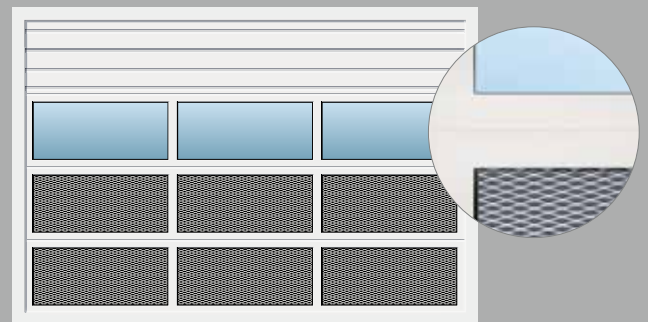

Motif 480
Panneau intérieur à sections avec cadre en aluminium, vitrage et panneau à treillis métallique

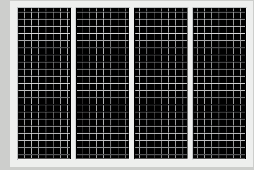
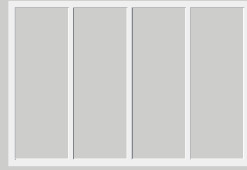

Motifs	400	402	403
Porte basculante N 500			
Couleur	Blanc trafic RAL 9016 7 couleurs préférentielles Couleur RAL au choix	Blanc trafic RAL 9016 7 couleurs préférentielles Couleur RAL au choix	Blanc trafic RAL 9016 7 couleurs préférentielles Couleur RAL au choix
Largeur max. (mm)	5000	5000	5000
Hauteur max. (mm)	2750	2750	2750
Porte basculante ET 500 / Porte coulissante ST 500			
Couleur	Aluminium blanc RAL 9006 16 couleurs préférentielles Couleur RAL au choix	Aluminium blanc RAL 9006 16 couleurs préférentielles Couleur RAL au choix	
Largeur max. (mm)	6000	6000	
Hauteur max. (mm)	3000	3000	

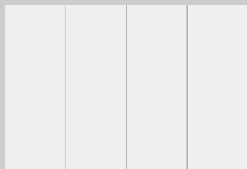

Motifs	422	440	480
Porte basculante N 500			
Couleur	Blanc trafic RAL 9016 7 couleurs préférentielles Couleur RAL au choix	Blanc trafic RAL 9016 7 couleurs préférentielles Couleur RAL au choix	
Largeur max. (mm)	5000	5000	
Hauteur max. (mm)	2750	2750	
Porte basculante ET 500 / Porte coulissante ST 500			
Couleur	Aluminium blanc RAL 9006 16 couleurs préférentielles Couleur RAL au choix	Aluminium blanc RAL 9006 16 couleurs préférentielles Couleur RAL au choix	Aluminium blanc RAL 9006 16 couleurs préférentielles Couleur RAL au choix
Largeur max. (mm)	6000 ¹⁾	6000 ¹⁾	5500 ²⁾
Hauteur max. (mm)	3000	3000	3000

¹⁾ Largeur de porte avec portillon incorporé max. 5500 m

²⁾ Largeur de porte avec portillon incorporé max. 5000 m

³⁾ Motifs 432 et 433 uniquement disponibles pour ET 500 / ST 500

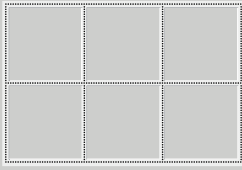

405

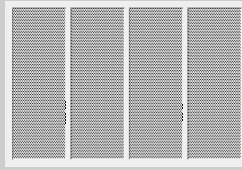

412 / 432 ³⁾

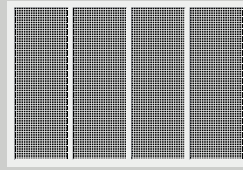

413 / 433 ³⁾



414



420

Brun terre RAL 8028
7 couleurs préférentielles
Couleur RAL au choix

5000
2750

Blanc trafic RAL 9016
7 couleurs préférentielles
Couleur RAL au choix

5000
2750

Blanc trafic RAL 9016
7 couleurs préférentielles
Couleur RAL au choix

5000
2750

Blanc trafic RAL 9016
7 couleurs préférentielles
Couleur RAL au choix

5000
2750

Aluminium blanc
RAL 9006
16 couleurs préférentielles
Couleur RAL au choix

6000 ²⁾
3000

Aluminium blanc
RAL 9006
16 couleurs préférentielles
Couleur RAL au choix

6000
3000

Aluminium blanc
RAL 9006
16 couleurs préférentielles
Couleur RAL au choix

6000
3000

Aluminium blanc
RAL 9006
16 couleurs préférentielles
Couleur RAL au choix

6000
3000

Aluminium blanc
RAL 9006
16 couleurs préférentielles
Couleur RAL au choix

6000 ¹⁾
3000

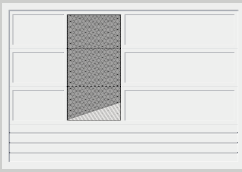

499

Aluminium blanc
RAL 9006
16 couleurs préférentielles
Couleur RAL au choix

6000
3000





▲ Porte basculante ET 500, motif 405 avec parement fourni par l'utilisateur et pose affleurante





▲ Porte basculante N 500,
motif 402 gris fenêtre RAL 7040

◀ Porte coulissante ST 500, motif 412 gris anthracite RAL 7016

De la couleur pour embellir et protéger votre porte

Les portes basculantes N 500 sont disponibles de série en blanc trafic RAL 9016 ainsi qu'en 7 couleurs préférentielles.

La porte basculante ET 500 et la porte coulissante ST 500 sont livrées de série en aluminium blanc RAL 9006 ainsi qu'en 15 couleurs préférentielles. De plus, tous les types de porte sont disponibles en 200 couleurs selon le nuancier RAL*.

Les portillons indépendants assortis sont également fournis dans toutes les couleurs des types de porte correspondants.

A noter :

Toutes les couleurs mentionnées sont comparables aux couleurs RAL respectives.

Pour des raisons techniques d'imprimerie, les teintes et surfaces représentées n'ont pas de caractère contractuel. Demandez conseil à votre partenaire Hörmann.

* Couleurs RAL Classic, à l'exception des couleurs perlées, luminescentes et métallisées

** Couleurs préférentielles porte basculante N 500





Couleurs préférentielles et standards



- | | | |
|-----------|----------|--|
| 1 | RAL 9006 | Aluminium blanc** (couleur standard ET 500 / ST 500) |
| 2 | RAL 9016 | Blanc trafic (couleur trafic N 500) |
| 3 | RAL 9007 | Aluminium gris |
| 4 | RAL 8028 | Brun terre** |
| 5 | RAL 8003 | Brun argile |
| 6 | RAL 8001 | Brun terre de Sienne |
| 7 | RAL 7040 | Gris fenêtre** |
| 8 | RAL 7035 | Gris clair** |
| 9 | RAL 7030 | Gris pierre |
| 10 | RAL 7016 | Gris anthracite** |
| 11 | RAL 6009 | Vert sapin** |
| 12 | RAL 6005 | Vert mousse |
| 13 | RAL 5014 | Bleu pigeon |
| 14 | RAL 5011 | Bleu acier |
| 15 | RAL 5003 | Bleu saphir |
| 16 | RAL 3003 | Rouge rubis |
| 17 | RAL 1015 | Ivoire clair** |



Construction de porte étudiée

La construction ouverte et robuste garantit une ouverture et une fermeture sûres et précises. Grâce au verrouillage automatique de la motorisation, la porte est fermée de manière sûre.

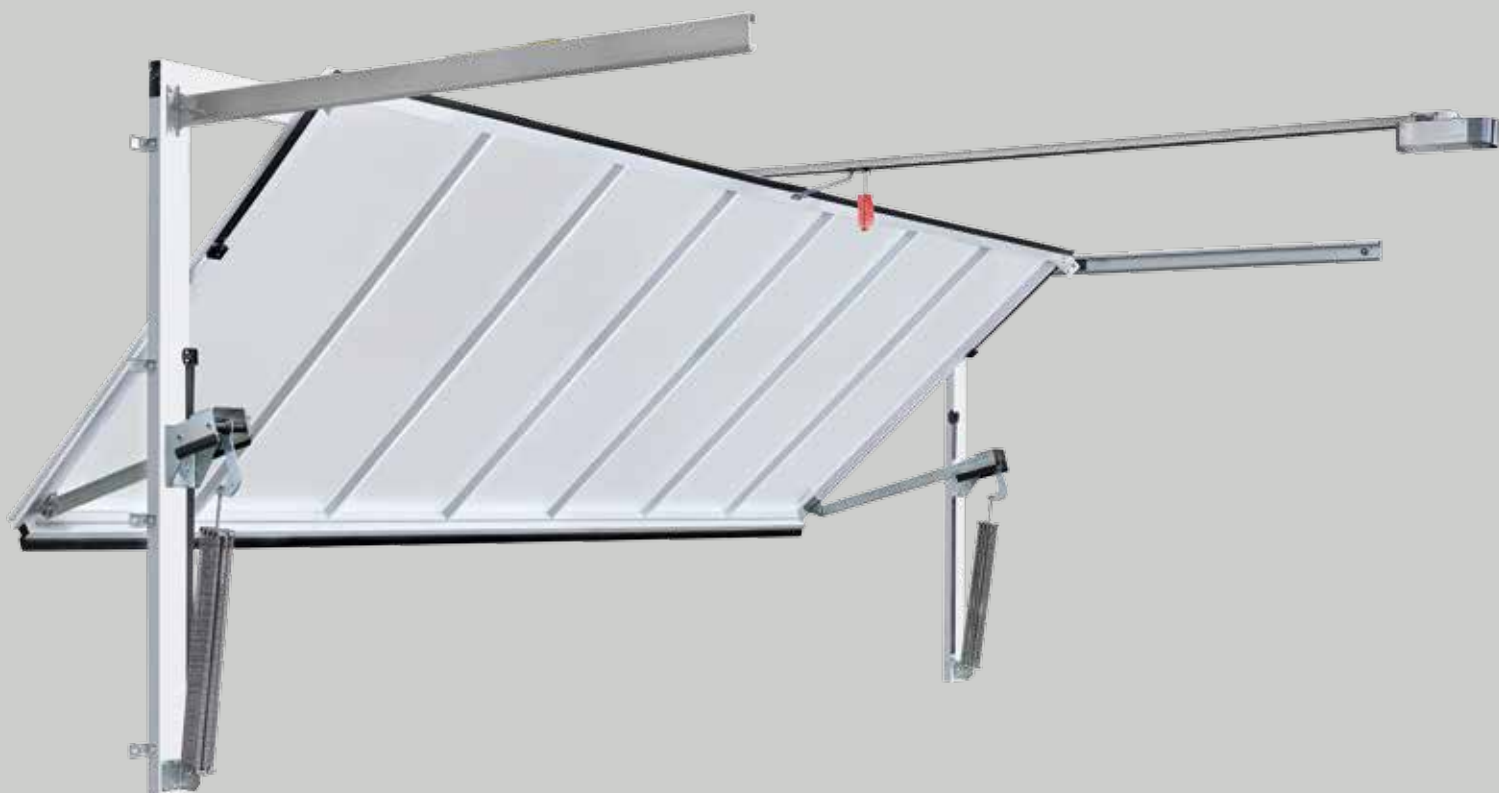



1 Aspect de porte harmonieux

Pour un aspect de porte harmonieux, le tablier de porte et le cadre dormant sont disposés de manière affleurante et de couleur identique. La porte peut être montée de manière affleurante à la façade, dans le jour et derrière ce dernier.



2 Mécanisme d'ouverture sécurisé

Des bras à compas avec supports à roulement à billes et galets de guidage à roulement à billes permettent un déplacement de porte silencieux, sûr et précis. Le système de ressorts multiples aux dimensions spéciales présente un double effet de fonctionnement : il assiste l'ouverture et la fermeture et empêche toute chute du tablier de porte. La construction ouverte minimise également le risque d'écrasement.



3 Bonne étanchéité

Des doubles joints disposés sur l'arête inférieure de la porte empêchent efficacement les feuilles mortes, la grêle et la neige de rentrer.

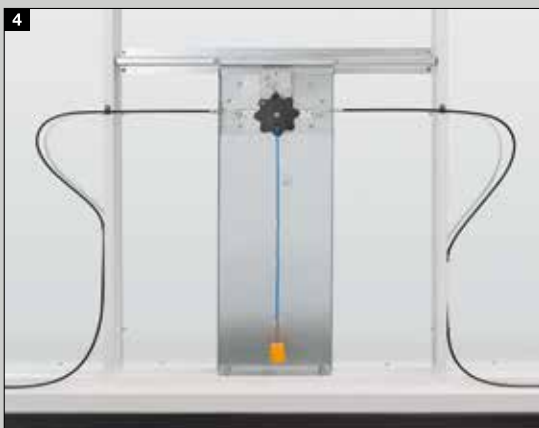

Le confort d'une installation motorisée

La porte basculante N 500 est conçue pour les motorisations SupraMatic E, SupraMatic P et SupraMatic HT. Aucune retombée de linteau supplémentaire n'est nécessaire pour le montage de la motorisation. En option, il est également possible de déplacer ou verrouiller la porte manuellement à l'aide d'une poignée 4. Vous trouverez les poignées optionnelles pour la N 500 dans la brochure Portes basculantes Berry.

Sécurité de fonctionnement durable même en utilisation continue

Dotée d'une technique de contrepoids sans usure, la construction de porte à faible entretien s'ouvre et se ferme en toute légèreté, de manière silencieuse et sûre. Elle est conçue pour au moins 250000 cycles. Grâce à la faible épaisseur du cadre dormant, l'espace situé juste à côté de la porte peut être utilisé comme place de stationnement.

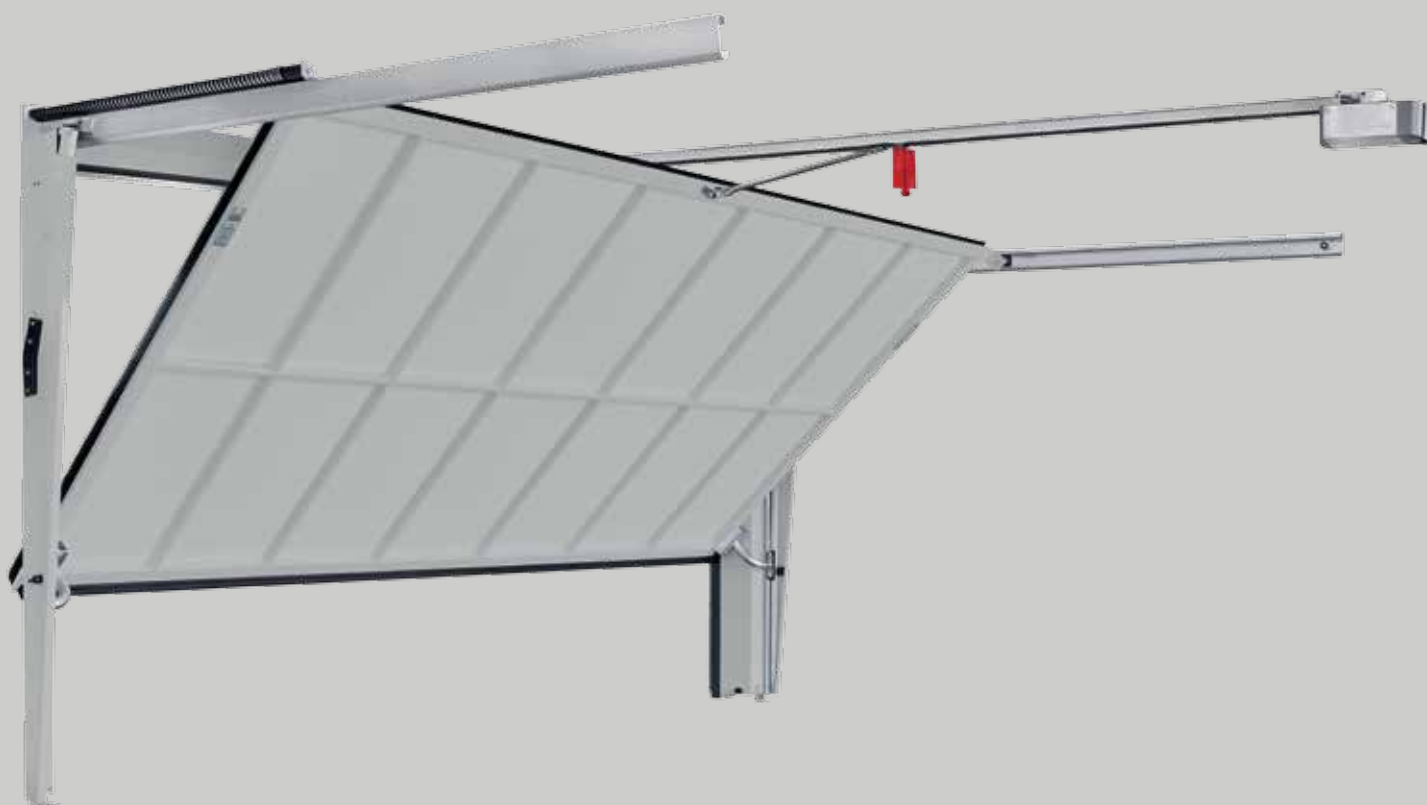



1 Course de porte silencieuse sans débattement du tablier de porte

Le guidage précis des galets dans le rail de guidage permet un déplacement silencieux et extrêmement précis. En cas de pose derrière la baie ou avec un cadre dormant, la porte ET 500 peut également être posée directement au bord de la rue ou du trottoir puisque le vantail de porte n'effectue aucun débattement.



2 Dimensions de montage compactes

La porte ET 500 ne requiert pratiquement aucun espace : combinée à une motorisation, le linteau nécessaire ne s'élève qu'à 100 mm (SupraMatic HT) et 120 mm (ITO 400 FU). Le même principe s'applique pour les écoinçons latéraux : l'encombrement n'est que de 140 mm (ET 500 L) et 250 mm (ET 500 S). Grâce à la faible épaisseur du cadre dormant de max. 450 mm (ET 500 L) et max. 400 mm (ET 500 S), l'espace situé juste à côté de la porte peut être utilisé comme place de stationnement. La profondeur d'encombrement minimale offre un plus grand espace au plafond.

3 Construction sûre et robuste

La construction de porte présente une extrême longévité et un faible entretien : la technique de contreponds sans usure est conçue pour au moins 250 000 cycles. De plus, des câbles doubles empêchent toute chute du tablier de porte.



3 Sécurité exemplaire avec cellule photoélectrique intégrée

La construction ouverte séduit par sa sécurité de commande élevée au quotidien : les distances de sécurité entre le tablier de porte et le corps de bâtiment ainsi qu'aux arêtes latérales et inférieure assurent une protection élevée contre les pincements. Un profilé EPDM spécialement formé sécurise le côté de fermeture. La cellule photoélectrique intégrée est prémontée dans le cadre dormant et se raccorde à la motorisation en un tour de main.

Encombrement minimal pour une utilisation optimale de l'espace

La porte de garage collectif coulissante ST 500 ne nécessite qu'une faible profondeur de montage. Ainsi, les places de stationnement situées directement à côté de la porte peuvent également être utilisées. Grâce à un cadre dormant étroit, un montage est également possible en cas de faible retombée de linteau.





1 Particulièrement compacte

Sa faible épaisseur de montage de 450 mm, motorisation incluse, permet une pose à des endroits nécessitant, normalement, des suspentes au plafond du garage. Grâce à son cadre dormant, le montage est même possible en cas d'absence de linteau.

2 Course de porte sûre et silencieuse

Des doubles galets de guidage placés dans le rail de guidage supérieur et des galets de guidage à roulement à billes placés dans le rail au sol assurent une course de porte sans à-coups ainsi qu'une ouverture et une fermeture presque inaudible. Dans l'espace de rangement également, la porte gagne ainsi en stabilité.



3 Sécurité exemplaire

Placés sur les côtés de fermeture de la porte, des profilés de sécurité de série et une cellule photoélectrique prémontée de série dans la zone d'ouverture offrent une protection complète contre les blessures et les dégâts matériels.

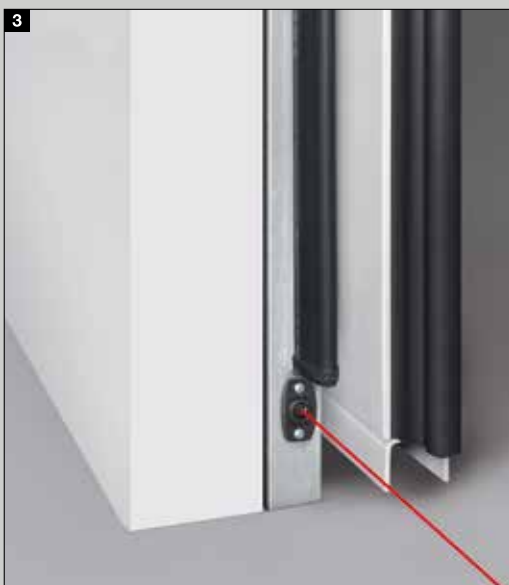

L'accès pratique au garage

Sur demande, les portes de garage collectif ou double sont disponibles avec un portillon incorporé pratique ou un portillon indépendant assorti au motif choisi.



Portillons incorporés

Les paumelles masquées sont livrées de série pour le portillon incorporé de la porte coulissante ST 500 et en option pour la porte basculante ET 500. Un ferme-porte fait partie du matériel livré pour chaque variante de portillon.





Portillons indépendants

Les portillons indépendants sont livrés de série avec béquilles synthétiques noires et cylindre profilé, jusqu'à une hauteur de passage libre de 2440 mm.



Fiables, sûres, confortables

Les motorisations de porte de garage Hörmann et portes de garage collectif Hörmann sont parfaitement adaptées entre elles. Cela signifie un effort de commande minimal, un confort maximal et une sécurité de commande élevée. D'élégants émetteurs permettent de commander confortablement toutes les portes – Par exemple depuis votre voiture. Au choix, vous pouvez également commander votre porte avec des éléments de commande fixes tels qu'un clavier à code sans fil ou un lecteur digital sans fil. Vous trouverez la gamme complète d'éléments de commande et d'accessoires de sécurité Hörmann dans la brochure Systèmes de porte pour garages collectifs ou auprès de votre distributeur Hörmann.



Torsysteme für Sammelgaragen
Für Anträge und Broschüren wenden Sie sich an Ihren Partner



Vous trouverez d'autres informations dans la brochure Systèmes de porte pour garages collectifs.





SupraMatic

La motorisation ultra rapide aux nombreuses fonctions additionnelles



- De série avec émetteur à 5 touches HS 5 BS
- Interrogation de la position de porte
- Faible consommation électrique
- Programmation simple
- Double affichage à 7 segments
- Eclairage halogène à commande séparée
- Ouverture réglable pour l'aération
- Verrouillage de porte automatique
- Capot de motorisation en aluminium brossé



Emetteur HS 5 BS de série, avec surface structurée noire

Motorisations de porte de garage	SupraMatic E	SupraMatic P	SupraMatic HT
Porte basculante N 500	○	○	○
Porte basculante ET 500 / Porte coulissante ST 500			●
Cycles par jour / heure	25 / 10	50 / 10	300 / 20
Force de traction et de poussée	650 N	750 N	1000 N
Effort de pointe	800 N	1000 N	1200 N
Vitesse d'ouverture max.**	22 cm/s	22 cm/s	22 cm/s
Largeur de porte max.	5500 mm	6000 mm	6000 mm
Surface de porte max.	13,75 m ²	15 m ²	15 m ²

● = standard ○ = en option

* Retrouvez les conditions de garantie détaillées sur le site www.hormann.be

** La vitesse d'ouverture dépend des dimensions de porte et de son poids.

ITO 400 FU

La motorisation puissante
avec démarrage
et arrêt progressifs

- Démarrage et arrêt progressifs pour un fonctionnement de porte silencieux et sans à-coups
- Seconde hauteur de tableau au choix
- Débrayage de secours par câble sous gaine sur le chariot de guidage
- Réglages par panneau de commande sur armoire de commande séparée
- Fermeture automatique**
- Préparée pour régulation du trafic**

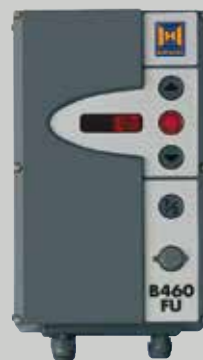

Commande de motorisation

Le menu de la commande parfaitement assortie à la motorisation ITO 400 FU permet de régler rapidement et simplement, entre autres, les temps de maintien en position ouverte souhaités et les affichages optiques des feux de signalisation.

Motorisations de porte de garage	ITO 400 FU
Porte basculante ET 500 / Porte coulissante ST 500	○
Cycles par jour / heure	450 / 30
Force de traction et de poussée	1500 N
Vitesse d'ouverture max.***	25 cm/s
Largeur de porte max.	6000 mm
Surface de porte max.	18 m ²

● = standard ○ = en option

* Retrouvez les conditions de garantie détaillées sur le site www.hormann.be

** Uniquement en combinaison avec raccordement de feu de signalisation et cellule / barrière photoélectrique

*** La vitesse d'ouverture dépend des dimensions de porte et de son poids.



Emetteur HS 5 BS

4 touches de fonction plus touche d'interrogation,

- 1 surface brillante noire ou blanche
- 2 surface structurée noire



Emetteur HS 4 BS

4 touches de fonction,

- 3 surface structurée noire

Emetteur HS 1 BS

1 touche de fonction,

- 4 surface structurée noire

Emetteur HSE 1 BS

1 touche de fonction, œillet pour porte-clés inclus,

- 5 surface structurée noire



Emetteur HSE 4 BS

4 touches de fonction, œillet pour porte-clés inclus,

- 6 surface structurée noire avec extrémités chromées ou synthétiques

Emetteur HSE 2 BS

2 touches de fonction, œillet pour porte-clés inclus,

- 7 surface brillante noire ou blanche

- 8 surface brillante en vert, violet, jaune, rouge ou orange
- 9 décors argent, carbone et bois de racine foncé

(ill. de gauche)





10 Emetteur HSD 2-A BS
Design aluminium,
2 touches de fonction,
également utilisable comme
porte-clés

11 Emetteur HSD 2-C BS
Design chromé brillant,
2 touches de fonction,
également utilisable comme
porte-clés



12 Emetteur HSP 4 BS
4 touches de fonction,
avec verrouillage électronique
de touche, anneau porte-clés
inclus



13 Emetteur HSZ 1 BS
1 touche de fonction,
pour logement dans
un allume-cigare

14 Emetteur HSZ 2 BS
2 touches de fonction,
pour logement dans
un allume-cigare



Potelet STS

A l'aide du potelet STS, les appareils de commande montés de manière fixe sont particulièrement accessibles et faciles à commander. Le tube est livré en aluminium anodisé (ton naturel) et les tête et pied en gris ardoise RAL 7015.



Raccordements de feu de signalisation et régulations du trafic complètes

Les feux de signalisation sécurisent et régulent l'entrée et la sortie au niveau de l'installation de porte. Des feux de signalisation jaunes avertissent en cas de mouvement de porte, tandis que des raccordements de feu de signalisation rouge / vert servent d'affichage optique pour la régulation des entrées et sorties de garage.

Vous trouverez d'autres informations concernant la gamme d'accessoires dans la brochure Systèmes de porte pour garages collectifs.

Domaine dimensionnel maximal

ET 500 L – Exécution légère
et ST 500

ET 500 S – Exécution lourde
et ST 500

N500

Motifs 412 et 413
Portes avec panneau en tôle
perforée d'acier

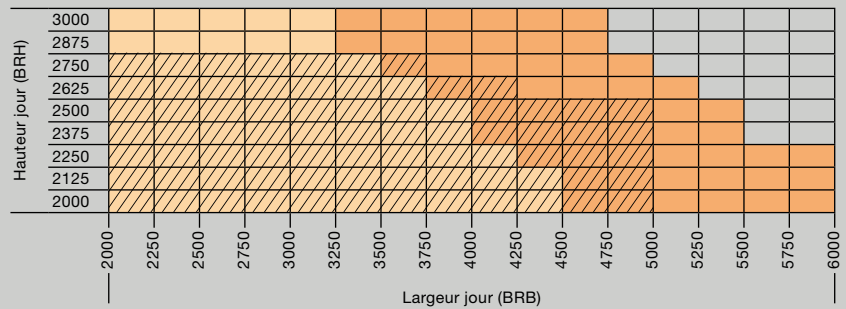

Motifs 432 et 433
Portes avec panneau en tôle
perforée d'aluminium

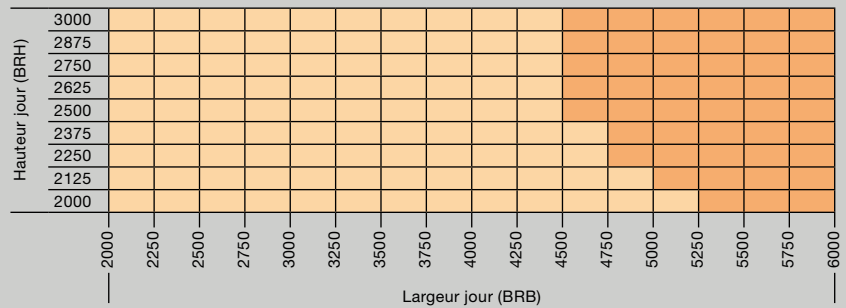

Motif 420
Portes avec panneau intérieur
en tôle d'aluminium

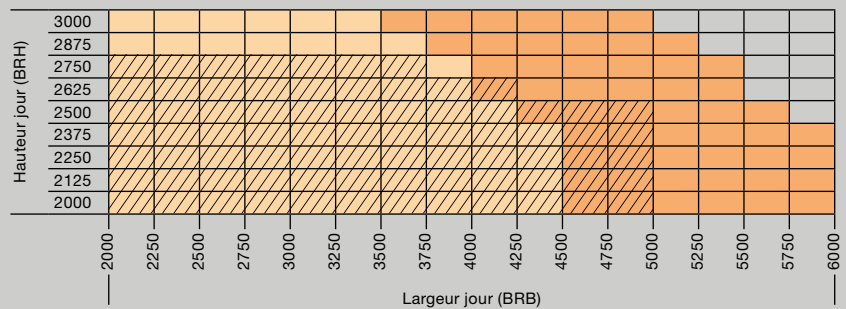

Motif 480
Portes avec panneau à sections

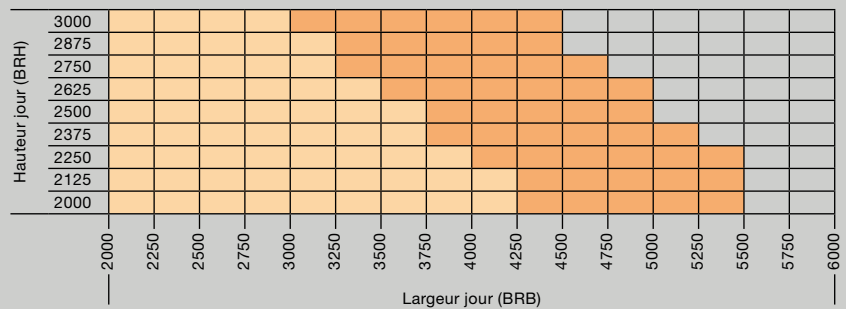

Motifs 402 et 414
Portes avec panneau en applique
à tôle rainurée

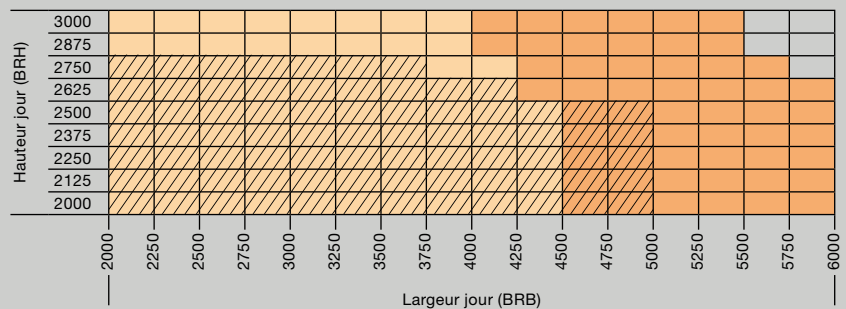

Domaine dimensionnel maximal

Remarque

Vous trouverez le poids de remplissage maximal respectif dans les données techniques.

Motif 422
Portes avec panneau en applique en tôle d'aluminium

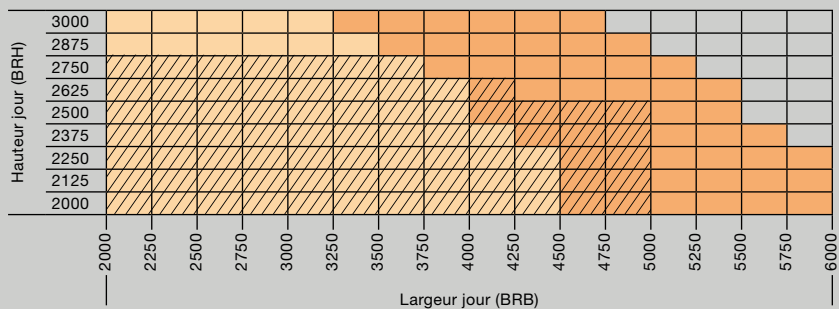

Motif 400
Portes pour panneau intérieur fourni par l'utilisateur

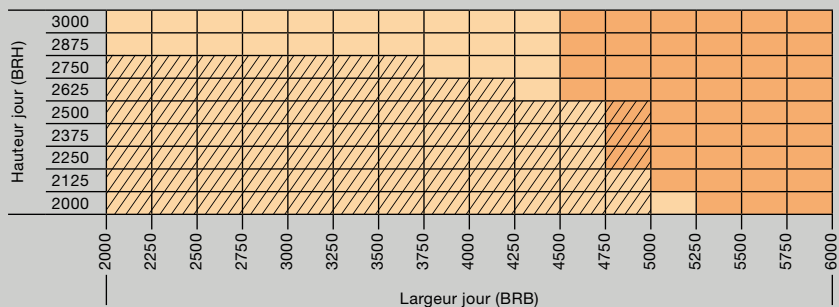

Motif 405
Portes pour panneau en applique fourni par l'utilisateur

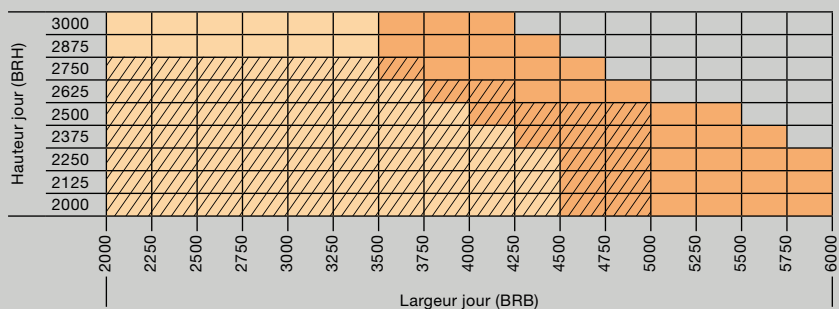

Motif 403
Portes avec panneau intérieur à treillis soudé

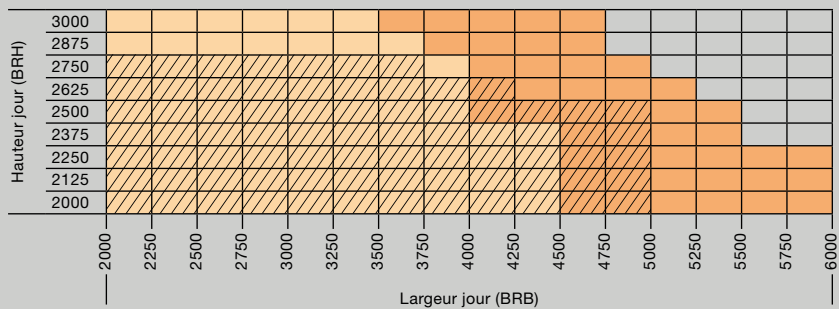

Motif 440
Portes avec panneau intérieur à treillis métallique

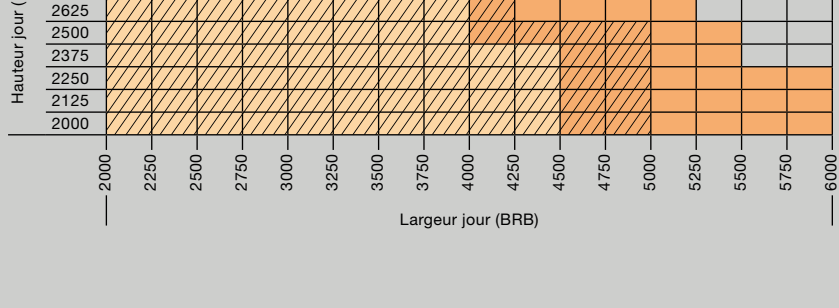

Motif 499
Portes avec panneau combiné

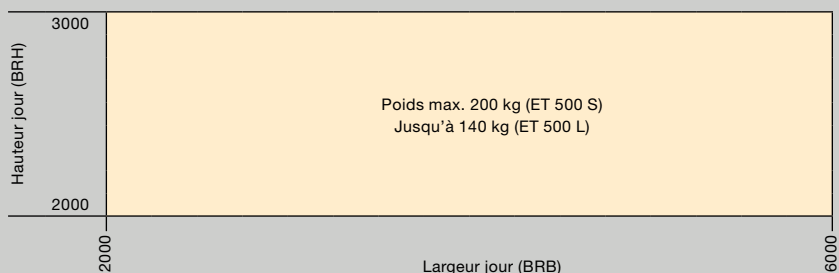

Dimensions en mm

Coupe verticale N 500

Pose derrière la baie

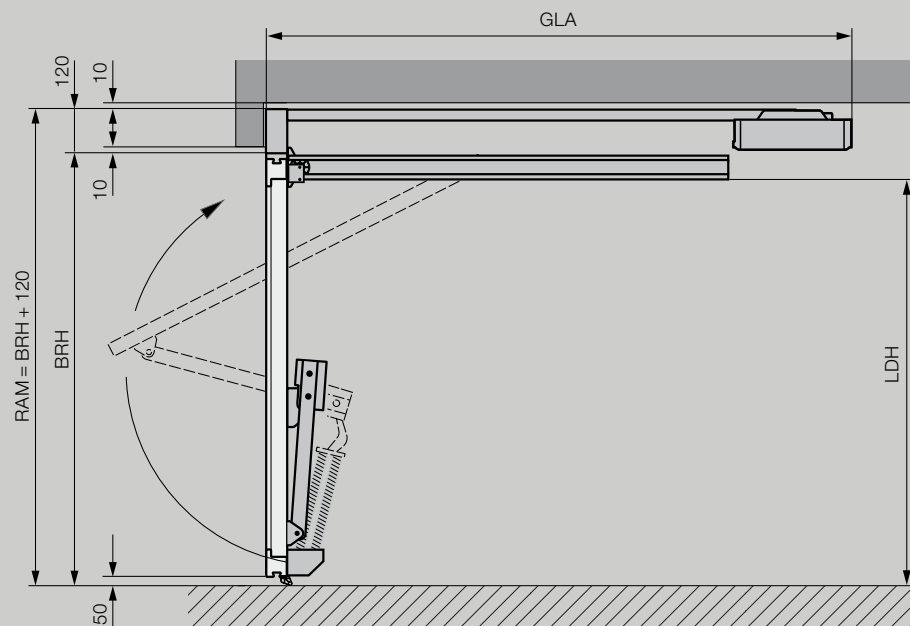

Explicatifs

- RAM Dimension hors-tout cadre
- LH Hauteur d'ouverture libre
- LB Largeur d'ouverture libre
- LDH Hauteur de passage libre
- LDB Largeur de passage libre
- BRH Hauteur jour
(dimension de commande)
- BRB Largeur jour
(dimension de commande)

Longueur totale avec motorisation

GLA

SupraMatic	
BRH < 2500	3200
BRH < 2750	3450

Hauteur de passage libre LDH

BRB < 4000	= BRH - 130
BRB ≥ 4005	= BRH - 170

Largeur de passage libre LDB

LDB	= BRB - 100
-----	-------------

Remarque

Pour de plus amples informations, reportez-vous aux cahiers techniques ou demandez conseil à votre partenaire Hörmann.

Coupe horizontale N 500

Pose derrière la baie

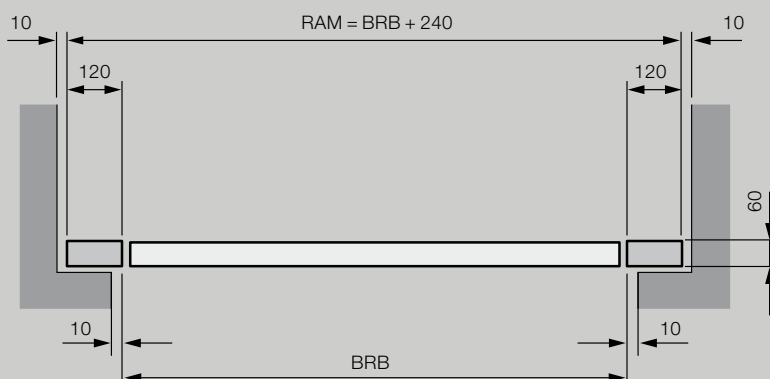

Coupe verticale ET 500

Pose derrière la baie

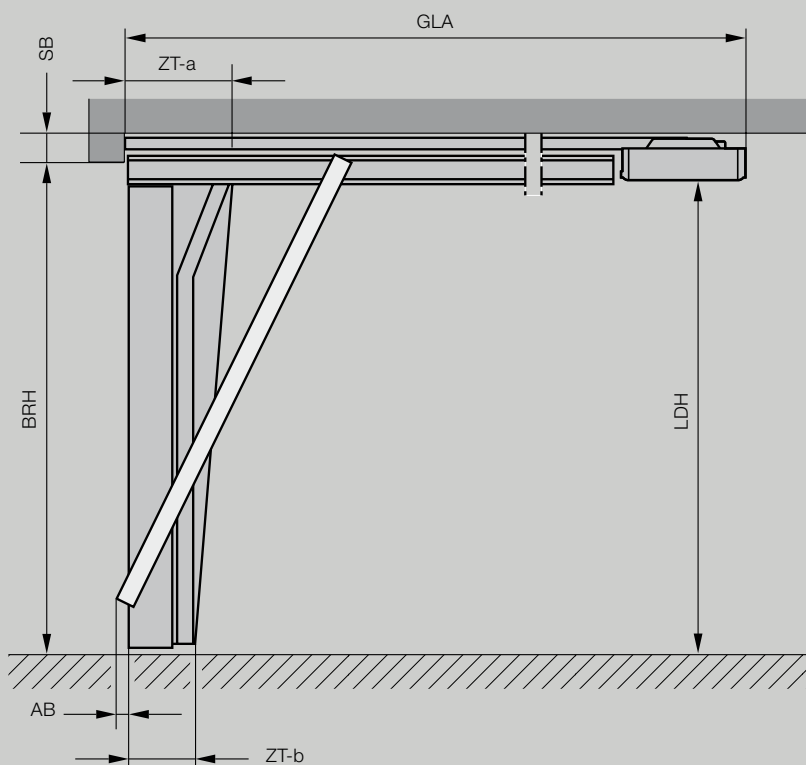

Explicatifs

- SB Linteau nécessaire
- LH Hauteur d'ouverture libre
- LB Largeur d'ouverture libre
- LDH Hauteur de passage libre
- LDB Largeur de passage libre
- SPB Encombrement latéral
- BRH Hauteur jour (dimension de commande)
- BRB Largeur jour (dimension de commande)
- ZT Epaisseur de cadre dormant
- AB Zone de débattement

Longueur totale avec motorisation GLA

SupraMatic HT	
BRH 2000 – 2250	3200
BRH 2255 – 2500	3450
BRH 2505 – 3000	4125
ITO 400 FU	
BRH 2000 – 2700	3840
BRH 2705 – 3000	4840

Linteau nécessaire SB*

SupraMatic HT / ITO 400 FU	
Pose derrière la baie	100 / 120
avec portillon incorporé	100 / 120
avec panneau en applique	y + 100 / y + 120
en applique	y + 100 / y + 120
Pose dans la baie	120 / 140
avec portillon incorporé	120 / 140
avec panneau en applique	y + 120 / y + 140
en applique	y + 120 / y + 140

Hauteur d'ouverture libre LH

BRH = LH	2000 – 3000
----------	-------------

Hauteur de passage libre LDH

BRB < 4500	= BRH – 20
BRB ≥ 4500	= BRH – 60
avec portillon incorporé	= BRH – 70

Encombrement latéral SPB*

ET 500 L	min. 140
ET 500 S	min. 250

Largeur d'ouverture libre LB

BRB = LB	2250 – 6000
----------	-------------

Zone de débattement AB en cas de pose affleurante

ET 500 L	35
ET 500 S	40

Epaisseur de cadre dormant ZT-a / ZT-b

ET 500 L	450 / 295
ET 500 S	400 / 245

Remarque

Pour de plus amples informations, reportez-vous aux cahiers techniques ou demandez conseil à votre partenaire Hörmann.

Coupe horizontale ET 500

Pose derrière la baie

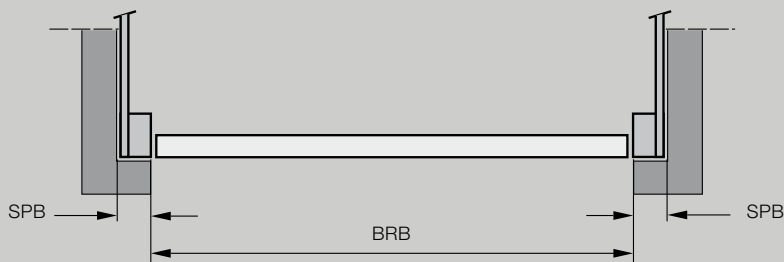

* Pour les situations de montage sans linteau et/ou écoinçons latéraux, un cadre dormant est disponible en option.

Coupe verticale ST 500

Pose derrière la baie

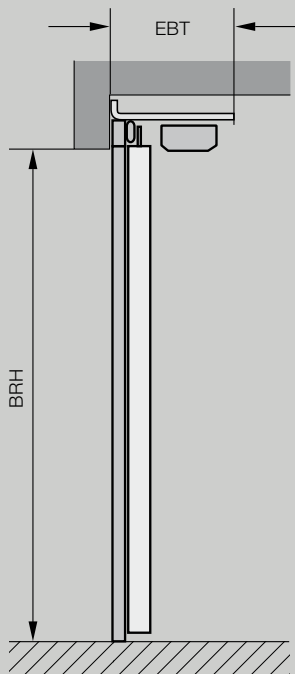

Explicatifs

EBT	Profondeur de montage
LH	Hauteur d'ouverture libre
LB	Largeur d'ouverture libre
LDH	Hauteur de passage libre
LDB	Largeur de passage libre
SPB	Encombrement latéral
BRH	Hauteur jour (dimension de commande)
BRB	Largeur jour (dimension de commande)

Profondeur de montage EBT

Env. 450

Hauteur jour BRH = hauteur d'ouverture libre LH

BRH 2000 – 3000

Encombrement latéral SPB

$SPB = BRB + 310 \text{ mm}$

Largeur jour BRB = largeur d'ouverture libre LB

BRB 2250 – 6000

Hauteur de passage libre LDH

$LDH = BRH$

Largeur de passage libre LDB

$LDB = BRB - 60$

(selon la situation de montage, le passage libre peut varier)

Remarque

Pour de plus amples informations, reportez-vous aux cahiers techniques ou demandez conseil à votre partenaire Hörmann.

Coupe horizontale ST 500

Pose derrière la baie

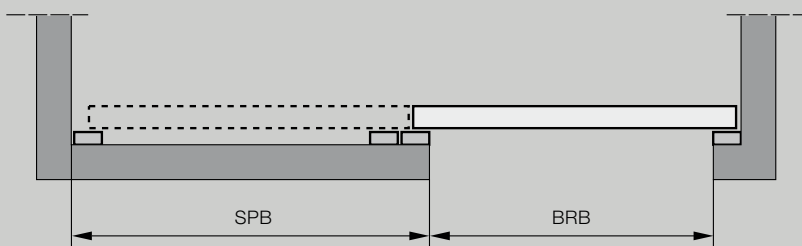

Coupes verticales portillon incorporé

Porte basculante ET 500 avec portillon incorporé

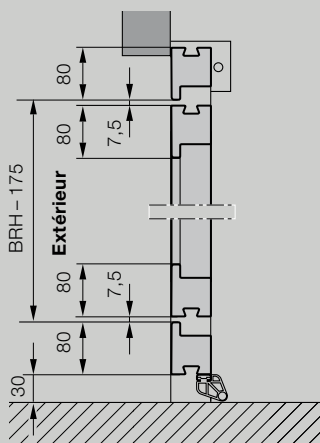

Porte coulissante ST 500 avec portillon incorporé

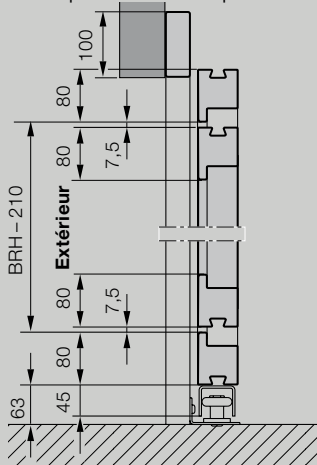

Explicatifs

- LDH Hauteur de passage libre
- LDB Largeur de passage libre
- RAM Dimension hors-tout cadre (dimension de commande)
- BRH Hauteur jour
- BRB Largeur jour

Hauteur de passage libre LDH

- ET 500 BRH - 195
- ST 500 BRH - 210

Largeur de passage libre LDB

min. 900

Remarque

Pour de plus amples informations, reportez-vous aux cahiers techniques ou demandez conseil à votre partenaire Hörmann.

Coupes horizontales portillon incorporé

Porte basculante ET 500 avec portillon incorporé

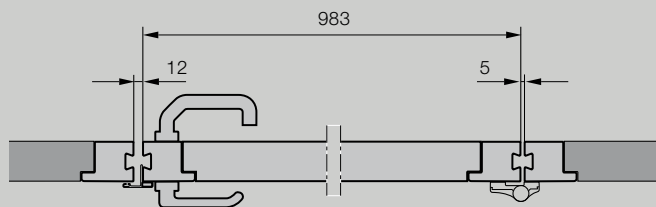

Porte coulissante ST 500 avec portillon incorporé

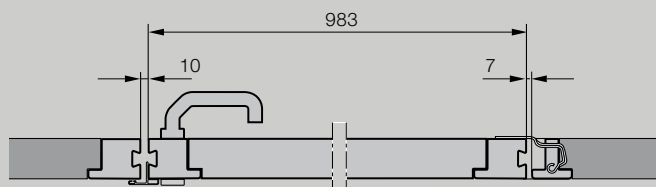

Coupes verticales portillon indépendant

Pose derrière la baie

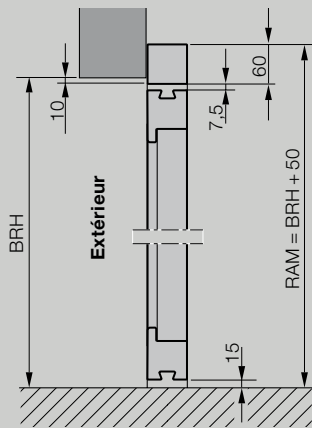

Pose dans la baie

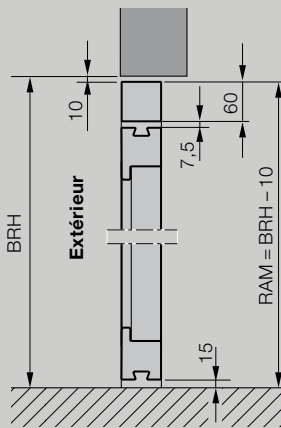

Explicatifs

- LDH Hauteur de passage libre
- LDB Largeur de passage libre
- RAM Dimension hors-tout cadre (dimension de commande)
- BRH Hauteur jour
- BRB Largeur jour

Hauteur de passage libre LDH

max. 2440

Largeur de passage libre LDB

max. 1363, diminue en cas d'angle d'ouverture < 180°

Remarque

Pour de plus amples informations, reportez-vous aux cahiers techniques ou demandez conseil à votre partenaire Hörmann.

Coupes horizontales portillon indépendant

Pose derrière la baie

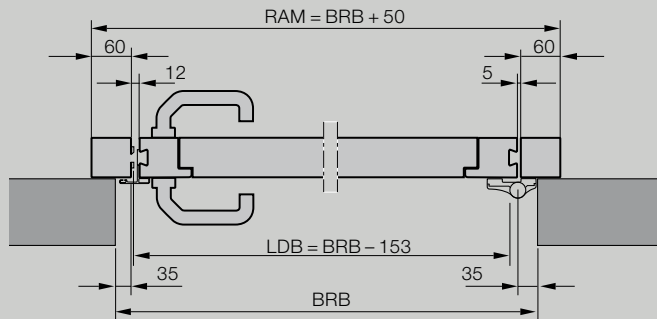

Pose dans la baie

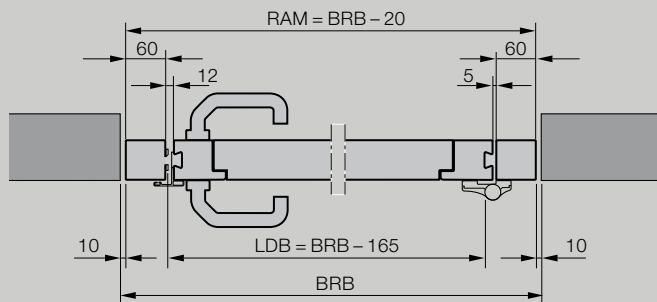

Découvrez la qualité Hörmann pour constructions neuves et rénovations

Hörmann permet une conception intégrale optimisée. Des solutions harmonisées dans les moindres détails vous garantissent des produits haut de gamme à la fonctionnalité optimale dans tous les domaines.

- **Portes de garage**

Parfaitement assorties à votre style architectural personnel : portes basculantes ou sectionnelles, en acier ou en bois.

- **Motorisations**

Profitez d'un confort optimal et d'une sécurité anti-intrusion grâce aux motorisations de porte de garage et de portail Hörmann. Avec les motorisations de porte d'intérieur Hörmann, profitez également de ce confort dans votre habitat.

- **Portes d'entrée**

Quels que soient vos besoins et vos exigences, vous trouverez le modèle répondant à vos attentes dans notre vaste gamme de portes d'entrée.

- **Portes en acier**

Des portes robustes pour toutes les pièces de la maison, de la cave au grenier.

- **Huisseries**

Choisissez un modèle dans notre large éventail de produits pour la construction, l'agrandissement et la rénovation.



Portes de garage et motorisations



Porte d'entrée ThermoPro



Portes en acier

Hörmann : l'assurance de la qualité



Hörmann KG Amshausen, Allemagne



Hörmann KG Antriebstechnik, Allemagne



Hörmann KG Brandis, Allemagne



Hörmann KG Brockhagen, Allemagne



Hörmann KG Dissen, Allemagne



Hörmann KG Eckelhausen, Allemagne



Hörmann KG Freisen, Allemagne



Hörmann KG Ichtershausen, Allemagne



Hörmann KG Werne, Allemagne



Hörmann Alkmaar B.V., Pays-Bas



Hörmann Legnica Sp. z o.o., Pologne



Hörmann Beijing, Chine



Hörmann Tianjin, Chine



Hörmann LLC, Montgomery IL, USA



Hörmann Flexon LLC, Burgettstown PA, USA



Shakti Hörmann Pvt. Ltd., Inde

En tant que seul fabricant complet sur le marché international, le groupe Hörmann propose une large gamme d'éléments de construction, provenant d'une seule source. Ils sont fabriqués dans des usines spécialisées suivant les procédés de fabrication à la pointe de la technique. Grâce au réseau européen de vente et de service, orienté vers le client et la présence sur le marché aux Etats-Unis et en Asie, Hörmann se positionne comme votre partenaire international performant pour tous les éléments de construction. Hörmann, l'assurance de la qualité.

PORTES DE GARAGE
MOTORISATIONS
PORTES INDUSTRIELLES
EQUIPEMENTS DE QUAI
BLOCS-PORTES
HUISSERIES

HÖRMANN