



# PORTE D'INGRESSO IN ALLUMINIO

**NOVITÀ.** Motivi classici per la ristrutturazione della casa

**HÖRMANN**





04

Perché scegliere  
le porte d'ingresso  
Hörmann.



14

Ispirazioni.



62

Design.  
Dotazione.  
Accessori.



# Responsabilità da generazioni

L'azienda a conduzione familiare Hörmann ripercorre i suoi 85 anni di esperienza come specialista nella produzione di componenti per l'edilizia. L'azienda avverte fortemente la responsabilità nei confronti delle generazioni passate, presenti e future, prendendo sul serio l'impegno ecologico. A tale proposito, sviluppiamo soluzioni innovative per prodotti sostenibili che rispettino l'ambiente in modo intelligente.



## “UNA BUONA REPUTAZIONE BISOGNA GUADAGNARSELA.”

August Hörmann

Il marchio Hörmann è una vera garanzia di qualità in linea con i propositi del fondatore dell'azienda e, nel settore delle porte d'ingresso, è uno dei fornitori di maggiore successo in Europa. Con una capillare rete di vendita e di assistenza, Hörmann è il partner d'eccellenza nel settore dei componenti per l'edilizia.

**SOSTENIBILITÀ.** Hörmann vuole dare il buon esempio. Per questo in Germania copriamo il nostro fabbisogno energetico al 100 % con elettricità verde. Insieme al sistema di gestione dell'energia intelligente e certificato, all'invio della posta privo di CO<sub>2</sub> e grazie ai processi di riciclaggio e smaltimento, vengono risparmiate ogni anno oltre 40000 tonnellate di CO<sub>2</sub>. Inoltre compensiamo oltre 100000 tonnellate di CO<sub>2</sub> con la promozione di progetti ad energia eolica e di rimboschimento, in cooperazione con “ClimatePartner”.





# Qualità del marchio made in Germany



L'azienda a conduzione familiare Hörmann offre tutti i principali componenti per l'edilizia e l'ammodernamento da un'unica fonte. La produzione avviene in impianti specializzati con una tecnica d'avanguardia. Inoltre, i nostri collaboratori lavorano intensamente per creare nuovi prodotti perfezionando e migliorando continuamente i particolari. Così nascono brevetti e i prodotti unici sul mercato.





**10 anni  
di garanzia**

**GARANZIA.** La struttura della porta d'ingresso viene sviluppata e prodotta internamente in casa Hörmann. Prove di lunga durata eseguite in condizioni reali garantiscono prodotti di serie affidabili di qualità Hörmann. Per questo motivo, e grazie a una gestione della qualità senza compromessi, Hörmann offre una garanzia di 10 anni\* su tutti i componenti meccanici delle porte d'ingresso in alluminio.

\* Le condizioni di garanzia dettagliate sono consultabili all'indirizzo: [www.hormann.it](http://www.hormann.it)



**Elevato isolamento  
acustico**  
fino a 34 dB



**Eccezionale  
coibentazione termica**



**Esclusiva Hörmann**

ThermoCarbon con un valore  $U_p$   
fino a 0,47 W/(m<sup>2</sup>·K)

**CONVINCENTE IN OGNI ESECUZIONE.** Le nostre porte d'ingresso in alluminio sono, sotto molti aspetti, migliori rispetto alle porte in materiale sintetico o in legno. Attraverso materiali perfettamente abbinati e di alta qualità, stabiliamo standard elevati in termini di stabilità, isolamento acustico e coibentazione termica. Inoltre, tutte le nostre porte d'ingresso in alluminio soddisfano i requisiti della nuova Legge sull'efficienza energetica degli edifici GEG. Le porte d'ingresso ThermoCarbon sono inoltre certificate da ift Rosenheim per le case passive.

→ Ulteriori informazioni a partire dalla pagina 14.



**Montaggio facile**

**MONTAGGIO RAPIDO E PULITO.** Le nostre eleganti e robuste porte d'ingresso in alluminio con equipaggiamento di sicurezza RC 3 sono installate in modo professionale utilizzando punti di montaggio preforati, proprio come una porta d'ingresso standard di altri produttori senza equipaggiamento RC. Non è necessario materiale di fissaggio aggiuntivo o speciale, nonostante l'alto livello dell'equipaggiamento di sicurezza certificato. La soglia con tubo di protezione offre non solo protezione per il trasporto, ma anche un incasso a pavimento affidabile. Grazie a cavi predisposti, il collegamento di componenti elettrici avviene attraverso il semplice collegamento ad innesto.

# Design della porta per le esigenze più elevate

Che bella accoglienza potete offrire ai Vostri ospiti con una porta d'ingresso in alluminio Hörmann! E naturalmente, il design sofisticato delle nostre porte delizierà anche voi e la vostra famiglia, giorno dopo giorno. Le nostre porte catturano lo sguardo dall'esterno, all'interno invece si armonizzano perfettamente con le vostre porte da stanza. Semplicemente bello!







### **MANTO CON PROFILO STRUTTURALE INVISIBILE.**

L'accoglienza che vi riservano le porte d'ingresso ThermoSafe, ThermoSafe Hybrid, ThermoPlan Hybrid e ThermoCarbon è squisita e raffinata. L'elegante anta complanare su entrambi i lati con struttura integrata, soddisfa le esigenze di personalizzazione più elevate. La vista interna si armonizza in perfetta sintonia con le porte dalla stanza.

IN ALTO. Vista esterna ed interna di porte d'ingresso ThermoSafe con profilo strutturale invisibile

IN BASSO. Vista esterna ed interna di porte d'ingresso di altri produttori con profilo strutturale visibile

PAGINA 8. porta d'ingresso in alluminio ThermoSafe motivo 860, maniglia in acciaio inox HOE 710, altezza della porta 2500 mm, grigio antracite RAL 7016, elementi laterali opzionali

# Vi proteggiamo da ospiti indesiderati

Nelle abitazioni, avviene un furto ogni cinque minuti. Diventa quindi sempre più importante dotare la propria porta d'ingresso di uno standard di sicurezza elevato. Di regola infatti un ladro interrompe il tentativo di effrazione dopo ca. 90 secondi se non ha successo. Per questo motivo quasi la metà dei tentativi di scasso fallisce se una porta d'ingresso è dotata di protezione antieffrazione.





**Esclusiva Hörmann**



**Sicurezza RC 3**  
di serie



**Collaudo  
e certificazioni**

**EQUIPAGGIAMENTO DI SICUREZZA DI SERIE.** Le nostre porte d'ingresso rendono particolarmente difficile l'ingresso ai potenziali ladri. Così proteggiamo la vostra casa da ospiti indesiderati. E la sicurezza certificata della vostra porta non si vede, a differenza di molte soluzioni della concorrenza.

→ Ulteriori informazioni a partire dalla pagina 70.



# Scegliete la porta d'ingresso che più si adatta alla vostra vita

Qui l'individualità è la parola d'ordine: non importa quali siano le vostre priorità in termini di porta d'ingresso, da Hörmann troverete la porta d'ingresso che è esattamente su misura per le vostre esigenze: dall'elegante vista della porta alle finestrate di grandi dimensioni fino al funzionamento smart. Lasciatevi ispirare dall'universo Hörmann proposto nelle pagine di questo catalogo o, in alternativa, configurate comodamente la vostra porta ideale in Internet.



## IL VOSTRO PORTONE IDEALE CON POCCHI CLIC.

Con il nostro configuratore per porte e portoni disponibile sul nostro sito [www.hormann.it](http://www.hormann.it) potrete provare comodamente a casa vostra tramite PC o tablet molte varianti di configurazione e prodotto. Scegliendo il tipo di porta, il motivo, il colore e le dimensioni, creerete con pochi semplici clic la vostra porta personalizzata e potrete visualizzare il prezzo consigliato della nostra configurazione. Se poi desiderate anche caricare un'immagine della vostra abitazione e collocare la porta all'ingresso della casa, è possibile visualizzare un'anteprima della nuova porta d'ingresso nel Vostro contesto abitativo.









16

Panoramica dei motivi

22

ThermoSafe

22

ThermoSafe Hybrid

42

ThermoPlan Hybrid

46

ThermoCarbon

52

TopComfort

56

Personalizzazioni

## THERMOSAFE / THERMOSAFE HYBRID



**Motivo 40**  
Pagina 37



**Motivo 45**  
Pagina 37



**Motivo 65**  
Pagina 31



**Motivo 75**  
Pagina 31



**Motivo 110**  
Pagina 32



**Motivo 136**  
Pagina 32



**Motivo 138**  
Pagina 32



**Motivo 140**  
Pagina 32



**Motivo 413**  
Pagina 39



**Motivo 414**  
Pagina 39  
■ NOVITA



**Motivo 416**  
Pagina 39  
■ NOVITA



**Motivo 419**  
Pagina 41  
■ NOVITA



**Motivo 420**  
Pagina 41  
■ NOVITA



**Motivo 421**  
Pagina 41  
■ NOVITA

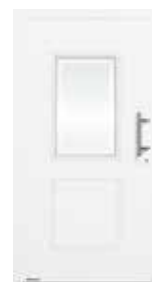

**Motivo 422\***  
Pagina 41  
■ NOVITA



**Motivo 445**  
Pagina 39



**Motivo 501**  
Pagina 34



**Motivo 502**  
Pagina 34

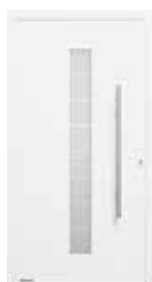

**Motivo 503**  
Pagina 33



**Motivo 504**  
Pagina 31



**Motivo 505**  
Pagina 37



**Motivo 514**  
Pagina 34



**Motivo 524**  
Pagina 34



**Motivo 551**  
Pagina 24



**Motivo 675**  
Pagina 39



**Motivo 680**  
Pagina 31

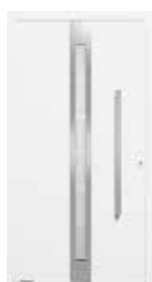

**Motivo 686**  
Pagina 33



**Motivo 689**  
Pagina 31



**Motivo 693**  
Pagina 28



**Motivo 694**  
Pagina 39



**Motivo 697**  
Pagina 31



**Motivo 723**  
Pagina 33



**Motivo 836**  
Pagina 24



**Motivo 860**  
Pagina 24



**Motivo 861**  
Pagina 28



**Motivo 862**  
Pagina 28



**Motivo 867**  
Pagina 31



**Motivi 871**  
Pagina 29



**Motivi 872**  
Pagina 29



**Motivo 877**  
Pagina 33

→ Ulteriori informazioni a partire dalla pagina 22.



**Motivo 166**  
Pagina 32



**Motivo 173**  
Pagina 29



**Motivo 176**  
Pagina 34



**Motivo 177**  
Pagina 34



**Motivo 185**  
Pagina 33



**Motivo 188**  
Pagina 28



**Motivo 189**  
Pagina 33



**Motivo 402**  
Pagina 39



**Motivo 451**  
Pagina 40  
■ NOVITA



**Motivo 452**  
Pagina 40  
■ NOVITA



**Motivo 453**  
Pagina 40  
■ NOVITA



**Motivo 454\***  
Pagina 41  
■ NOVITA



**Motivo 455**  
Pagina 40  
■ NOVITA



**Motivo 456**  
Pagina 40  
■ NOVITA



**Motivo 457**  
Pagina 40  
■ NOVITA

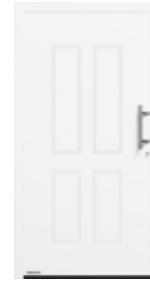

**Motivo 459\***  
Pagina 41  
■ NOVITA



**Motivo 552**  
Pagina 37



**Motivo 553\***  
Pagina 37

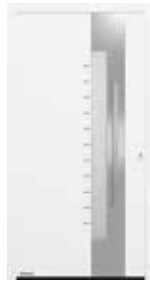

**Motivo 560**  
Pagina 32



**Motivo 565**  
Pagina 24



**Motivo 568**  
Pagina 24



**Motivo 583**  
Pagina 37



**Motivo 590\***  
Pagina 37



**Motivo 650**  
Pagina 31



**Motivo 757**  
Pagina 35



**Motivo 759**  
Pagina 35



**Motivo 777**  
Pagina 35



**Motivo 779**  
Pagina 35



**Motivo 797**  
Pagina 35



**Motivo 799**  
Pagina 35



**Motivo 823**  
Pagina 24



**Motivo 832**  
Pagina 24



**Motivi 825 / 845 / 855**  
Pagina 27



**Motivi 875 / 895 / 898**  
Pagina 27



**Motivo 879**  
Pagina 33



**Motivo 891\***  
Pagina 24

\* Non disponibile come ThermoSafe Hybrid



## THERMOPLAN HYBRID



**Motivo 138**  
Pagina 44

**Motivo 189**  
Pagina 44

**Motivo 501**  
Pagina 44



**Motivo 502**  
Pagina 44

**Motivo 503**  
Pagina 44

**Motivo 504**  
Pagina 44



**Motivo 505**  
Pagina 44

**Motivo 686**  
Pagina 45

**Motivo 689**  
Pagina 45



**Motivo 823**  
Pagina 45

**Motivo 860**  
Pagina 45

**Motivo 862**  
Pagina 45



**Motivo 867**  
Pagina 45

**Motivo 871**  
Pagina 45

**Motivo 872**  
Pagina 45

→ Ulteriori informazioni  
a partire dalla pagina 42.

## THERMOCARBON



**Motivo 189**  
Pagina 48

**Motivo 300**  
Pagina 48

**Motivo 301**  
Pagina 48



**Motivo 304**  
Pagina 48

**Motivo 305**  
Pagina 48

**Motivo 306**  
Pagina 49



**Motivo 309**  
Pagina 49

**Motivo 310**  
Pagina 49

**Motivo 312**  
Pagina 49



**Motivo 504**  
Pagina 49

**Motivo 565**  
Pagina 51

**Motivo 568**  
Pagina 51



**Motivo 680**  
Pagina 51

**Motivo 686**  
Pagina 51

**Motivo 823**  
Pagina 51

→ Ulteriori informazioni  
a partire dalla pagina 46.

## TOPCOMFORT



**Motivo 302**  
Pagina 48



**Motivo 862**  
Pagina 51



**Motivo 100**  
Pagina 54



**Motivo 101**  
Pagina 54



**Motivo 308**  
Pagina 49



**Motivo 100  
MG 111**  
Pagina 54



**Motivo 100  
MG 112**  
Pagina 55



**Motivo 314**  
Pagina 49



**Motivo 100  
MG 113**  
Pagina 55



**Motivo 100  
MG 114**  
Pagina 55



**Motivo 650**  
Pagina 51



**Motivo 100  
MG 115**  
Pagina 55



**Motivo 100  
MG 116**  
Pagina 55



**Motivo 860**  
Pagina 51



**Motivo 100  
MG 117**  
Pagina 55

→ Ulteriori informazioni  
a partire dalla pagina 52.









# ThermoSafe

## ThermoSafe Hybrid



**Passaggio complanare**  
all'interno



**Sicurezza RC 3**  
di serie con tutte le porte ThermoSafe  
e con tutte le porte ThermoSafe Hybrid  
con finestratura



**Sicurezza RC 4**  
di serie con tutte le porte ThermoSafe  
Hybrid senza finestratura



**Elevato isolamento  
acustico**  
fino a 34 dB (ThermoSafe)  
fino a 36 dB (ThermoSafe Hybrid)



**Coibentazione termica  
molto buona**  
Valore  $U_D$  fino a 0,87 W/(m<sup>2</sup>·K)



**Lato esterno del manto  
in acciaio inox**  
ThermoSafe Hybrid

**CLASSE ESCLUSIVA.** Le nostre più vendute porte d'ingresso in alluminio ThermoSafe soddisfano, con una selezione di 75 motivi, le esigenze di personalizzazione più elevate. Il passaggio complanare dal manto al telaio della porta conferisce alla vostra porta un aspetto interno elegante, che si armonizza particolarmente bene con le porte da camera rientranti a filo.

**CLASSE EXTRA.** Il lato esterno del manto di ThermoSafe Hybrid, in lamiera d'acciaio inox verniciata a polveri, garantisce una stabilità dimensionale particolarmente elevata anche in caso di elevate differenze di temperatura interne ed esterne.

Vista della porta a tutta superficie del lato esterno **1** e del lato interno **2** nonché passaggio complanare dal manto all'intelaiatura della porta sul lato interno

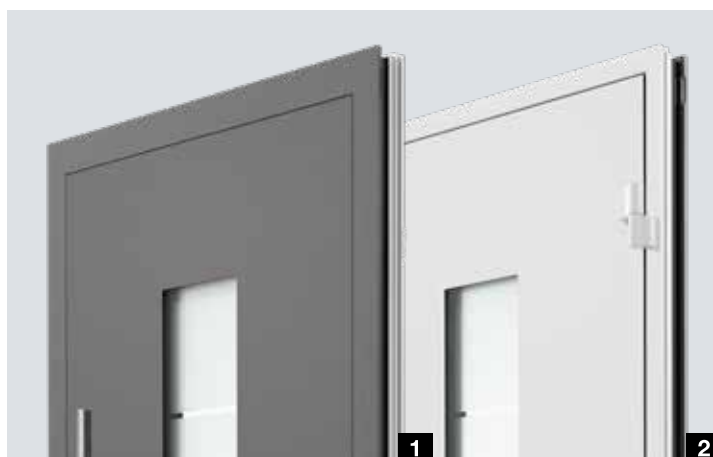

PAGINA 20 – 21 E A SINISTRA.  
Porta d'ingresso in alluminio  
ThermoSafe motivo 871,  
maniglia in acciaio inox HOE 501  
in nero intenso RAL 9005,  
lato esterno alluminio grigiastro  
RAL 9007, lato interno bianco  
traffico RAL 9016, cerniere  
occulte opzionali, elementi  
laterali opzionali



Motivo 860

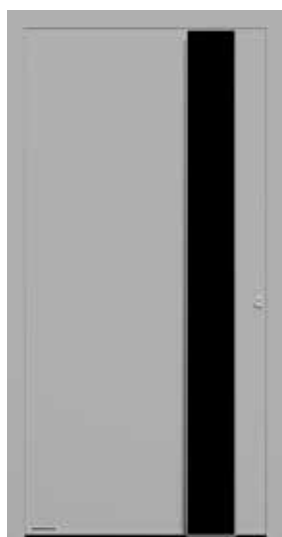

Motivo 565



Motivo 568



Motivo 823



Motivo 551

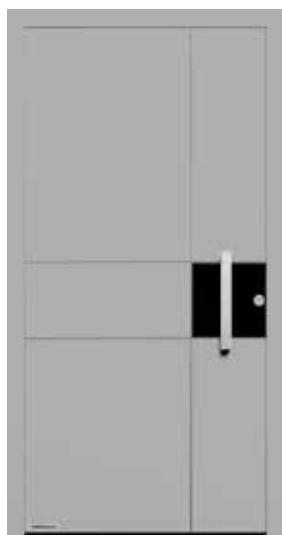

Motivo 832

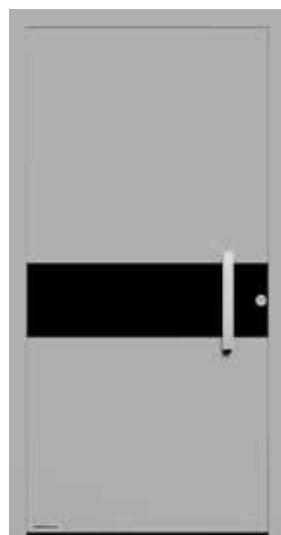

Motivo 836

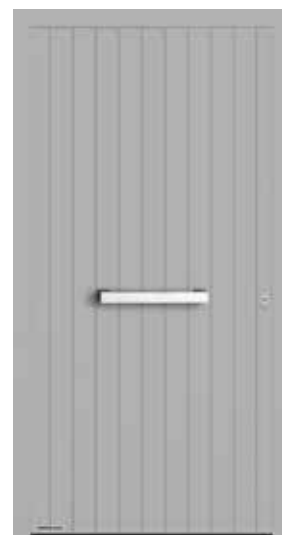

Motivo 891

## THERMOSAFE / THERMOSAFE HYBRID

Tutti i motivi porta su questa pagina in alluminio brillante RAL 9006, satinato

**Motivo 860** maniglia in acciaio inox HOE 501 black.edition in nero intenso RAL 9005 (a richiesta)

**Motivo 565** maniglia d'autore G 760 black.edition in nero intenso RAL 9005 (a richiesta) **1**, a richiesta con barra luminosa a LED integrata

**Motivo 568** maniglia d'autore G 750 black.edition in nero intenso RAL 9005 (a richiesta) **2**, a richiesta con barra luminosa a LED integrata

**Motivo 823** profilo maniglia black.edition in nero intenso RAL 9005 (a richiesta), profili di fissaggio nel colore della porta, a richiesta con spotlight LED integrato nella maniglia **3**

**Motivo 551** maniglia in acciaio inox realizzata a mano HOE 150

**Motivo 832** maniglia in acciaio inox HOE 820, inserto in nero intenso RAL 9005 (a richiesta), con lesene orizzontali e verticali in acciaio inox

**Motivo 836** maniglia in acciaio inox HOE 820 **4**, inserto complanare in nero intenso RAL 9005 (a richiesta)

**Motivo 891\*** maniglia in acciaio inox HOE 820

\* Non disponibile come ThermoSafe Hybrid

→ Tutti i colori e le superfici sono disponibili a pagina 78.







## Esclusiva Hörmann

### PORTA D'INGRESSO E PORTONE DA GARAGE IN LOOK PERFETTAMENTE COORDINATO.

Nell'ampio programma Hörmann le grecature per la porta d'ingresso ed il portone da garage della vostra casa sono perfettamente abbinabili. Ciò significa una continuità di stile per una visione d'insieme perfettamente armonica senza sfalsamento. Ed è proprio in questi piccoli dettagli che si rispecchia la bellezza della vostra casa.

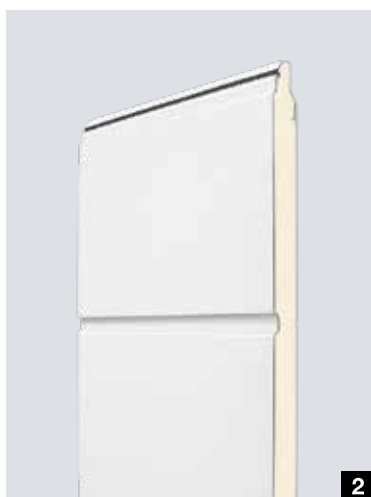

Nella sezione trasversale della porta d'ingresso **1** e del portone da garage **2** risulta evidente: l'aspetto della grecatura della porta risulta dalle scanalature nel battente, per il portone dalla grecatura dei singoli elementi e delle loro giunzioni. La vista su una linea, anche in caso di altezza strutturale della porta diversa, la rende al pari di un portone. In questo caso, regoliamo le altezze delle scanalature in modo personalizzato secondo le vostre esigenze, basta che ci indichiate lo sfalsamento in altezza. Per ottenere una visione d'insieme perfetta, soprattutto per questi particolari motivi, il concessionario Hörmann vi offre tutto il suo supporto con esatte misurazioni in loco ed una consulenza esperta.



**Motivo 825 / 845 / 855**



**Portone sezionale da garage**  
Grecatura M in Silkgrain bianco traffico RAL 9016



**Motivo 875 / 895 / 898**

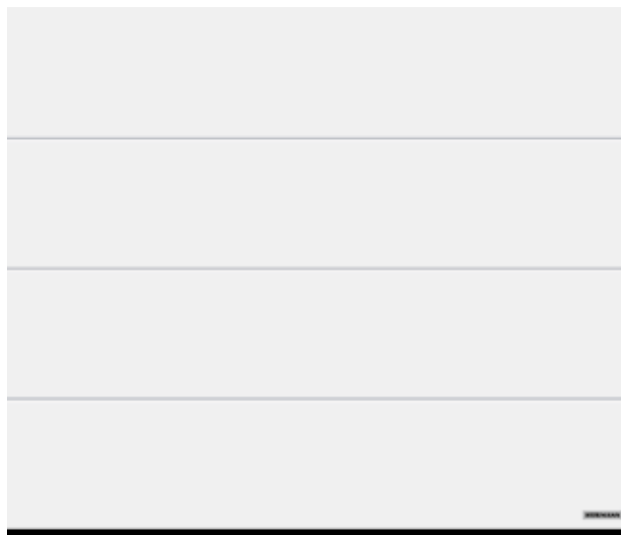

**Portone sezionale da garage**  
Grecatura L in Silkgrain bianco traffico RAL 9016

## THERMOSAFE / THERMOSAFE HYBRID

Tutti i motivi porta su questa pagina in bianco traffico RAL 9016, opaco

**Motivo 825** per un'altezza portone di 2000 mm

**Motivo 845** per un'altezza portone di 2125 mm

**Motivo 855** per un'altezza portone di 2250 mm

**Motivo 875** per un'altezza portone di 2000 mm

**Motivo 895** per un'altezza portone di 2125 mm

**Motivo 898** per un'altezza portone di 2250 mm

→ Tutti i colori e le superfici sono disponibili a pagina 78.



Per ulteriori informazioni sui portoni da garage consultare il prospetto Portoni sezionali da garage.



Motivo 188



Portone sezionale da garage

Greccatura L motivo d'autore 457 in Silkgrain grigio antracite RAL 7016

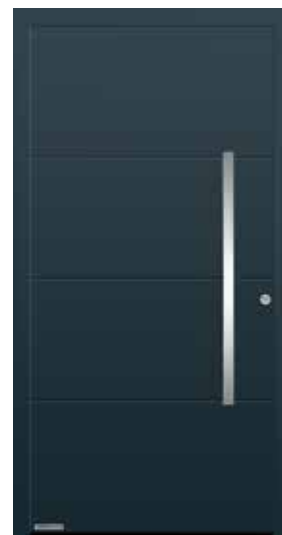

Motivo 693



Motivo 861



Portone sezionale da garage

Greccatura M in Silkgrain grigio antracite RAL 7016



Motivo 862

## PORTA D'INGRESSO E PORTONE DA GARAGE IN LOOK COORDINATO.

Elementi di design e motivi dall'aspetto identico rendono le vostre porte d'ingresso un attraente richiamo visivo in combinazione con i portoni sezionali da garage. In questi motivi le distanze fra le scanalature della porta d'ingresso e le distanze fra le greccature del portone da garage non sono esattamente allineate.





**Motivo 871**



**Motivo 173**

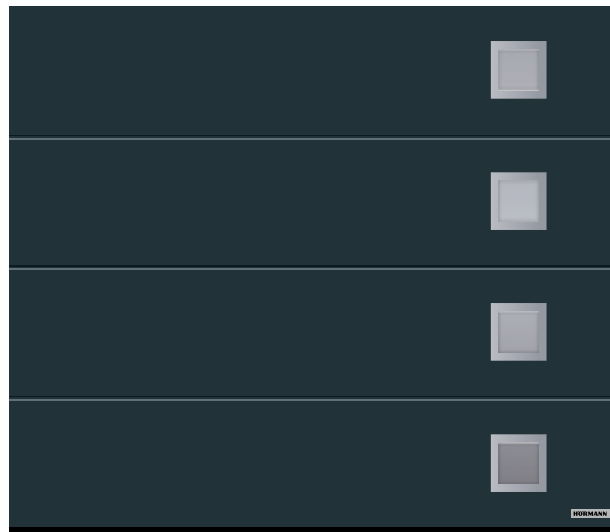

**Portone sezionale da garage**

Greccatura L motivo d'autore 461 in Silkgrain grigio antracite RAL 7016



**Motivo 872**

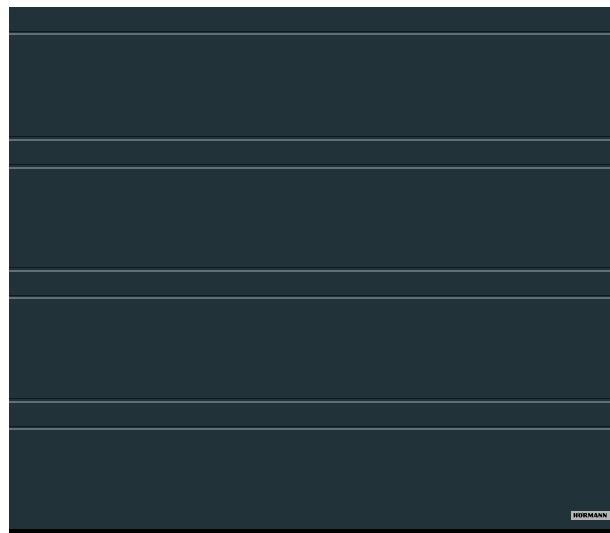

**Portone sezionale da garage**

Greccatura D in Silkgrain grigio antracite RAL 7016

## THERMOSAFE / THERMOSAFE HYBRID

Tutti i motivi porta su questa doppia pagina in grigio antracite RAL 7016

**Motivo 188** maniglia in acciaio inox HOE 100, vetro decorativo Float opaco con 3 strisce trasparenti

**Motivo 693** maniglia in acciaio inox HOE 300

**Motivo 871** maniglia in acciaio inox HOE 620

**Motivo 173** maniglia in acciaio inox HOE 300, vetro ornamentale opzionale Float opaco

**Motivo 861** maniglia in acciaio inox HOE 700

**Motivo 862** maniglia in acciaio inox HOE 620

**Motivo 872** maniglia in acciaio inox HOE 615, elementi laterali con vetro decorativo Float opaco con 6 strisce trasparenti

→ Tutti i colori e le superfici sono disponibili a pagina 78.





Motivo 75



Motivo 65



Motivo 504



Motivo 650



Motivo 680



Motivo 689



Motivo 697



Motivo 867

## THERMOSAFE / THERMOSAFE HYBRID

Tutti i motivi porta su questa pagina in alluminio grigiastro RAL 9007, struttura fine opaca

**Motivo 75** maniglia in acciaio inox 38-1, vetro ornamentale Master-Carré

**Motivo 65** maniglia in acciaio inox HOE 600, vetro decorativo Float opaco con 7 strisce trasparenti

**Motivo 504** maniglia in acciaio inox HOE 500, vetro decorativo Float opaco con 5 strisce trasversali trasparenti

**Motivo 650** maniglia in acciaio inox HOE 700, vetro ornamentale Pave bianco

**Motivo 680** maniglia in acciaio inox HOE 700, vetro ornamentale Pave bianco

**Motivo 689** maniglia in acciaio inox 38-2, vetro decorativo Parsol grigio opaco con 7 strisce trasparenti

**Motivo 697** maniglia in acciaio inox HOE 910, vetro decorativo Parsol grigio opaco con 7 strisce trasparenti

**Motivo 867** maniglia in acciaio inox HOE 620, vetro decorativo Float opaco con 7 strisce trasparenti

→ Tutti i colori e le superfici sono disponibili a pagina 78.

A SINISTRA. Porta d'ingresso in alluminio ThermoSafe motivo 504, maniglia in acciaio inox HOE 500, alluminio grigiastro RAL 9007, struttura fine opaca



Motivo 110



Motivo 138



Motivo 136



Motivo 140



Motivo 166



Motivo 560

## THERMOSAFE / THERMOSAFE HYBRID

Tutti i motivi porta su questa pagina in tonalità Hörmann CH 703 antracite

**Motivo 110** maniglia in acciaio inox 38-1, vetro ornamentale Cattedrale bianco (a richiesta)

**Motivo 138** maniglia in acciaio inox HOE 500, vetro ornamentale Satinato

**Motivo 136** maniglia in acciaio inox 38-1, vetro decorativo Satinato con 7 strisce opache, elementi laterali con vetro ornamentale Satinato

**Motivo 140** maniglia in acciaio inox 38-1, inserto in acciaio inox, vetro ornamentale Pave bianco

**Motivo 166** maniglia in acciaio inox 38-1, inserto in acciaio inox, vetro decorativo Satinato con 7 strisce opache

**Motivo 560** maniglia in acciaio inox HOE 600, vetro decorativo opaco con 11 strisce, elementi laterali con vetro decorativo

→ Tutti i colori e le superfici sono disponibili a pagina 78.





Motivo 723



Motivo 189



Motivo 686



Motivo 185



Motivo 503



Motivo 877



Motivo 879

## THERMOSAFE / THERMOSAFE HYBRID

Tutti i motivi porta su questa pagina in grigio luce RAL 7035, opaco

**Motivo 723** profilo maniglia in alluminio brillante RAL 9006, profili di fissaggio nel colore della porta, vetro ornamentale Satinato

**Motivo 189** maniglia in acciaio inox HOE 615, vetro decorativo Float opaco con 7 strisce trasparenti

**Motivo 686** maniglia in acciaio inox HOE 600, inserto in acciaio inox, vetro decorativo Float opaco con 7 strisce trasparenti, elementi laterali con vetro decorativo

**Motivo 185** maniglia in acciaio inox 38-2, vetro ornamentale Master-Carré bianco

**Motivo 503** maniglia in acciaio inox HOE 500, vetro decorativo Float opaco con 7 strisce trasversali trasparenti

**Motivo 877** maniglia in acciaio inox HOE 610, vetro decorativo Float opaco con 3 strisce trasparenti

**Motivo 879** maniglia d'autore G 750 in alluminio anodizzato E6 / EV 1, vetro decorativo Float opaco con 3 strisce trasparenti

→ Tutti i colori e le superfici sono disponibili a pagina 78.



Motivo 176



Motivo 177



Motivo 501



Motivo 502



Motivo 514

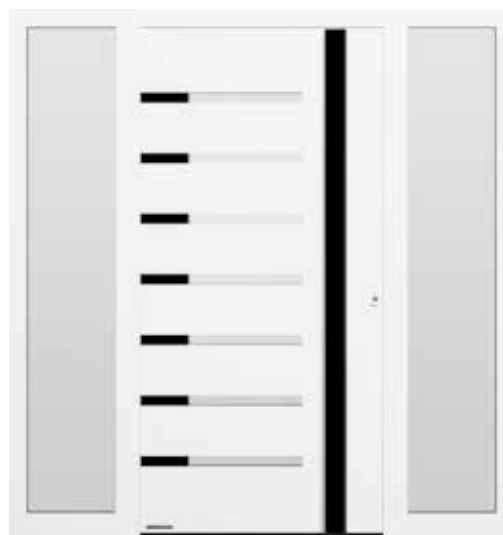

Motivo 524

## THERMOSAFE / THERMOSAFE HYBRID

Tutti i motivi porta su questa pagina in bianco traffico RAL 9016, opaco

**Motivo 176** maniglia in acciaio inox HOE 735, vetro ornamentale Satinato

**Motivo 177** maniglia in acciaio inox HOE 700, vetro ornamentale Pave bianco

**Motivo 501** maniglia in acciaio inox HOE 500, finestratura Satinato

**Motivo 502** maniglia in acciaio inox HOE 500, finestratura Satinato

**Motivo 514** maniglia d'autore G 750 in alluminio brillante RAL 9006, satinato, finestratura Float trasparente, elementi laterali vetro decorativo opaco con 3 strisce trasparenti

**Motivo 524** maniglia d'autore G 750 e inserti in nero intenso RAL 9005 (a richiesta), finestratura Float trasparente, elementi laterali finestratura Float trasparente

→ Tutti i colori e le superfici sono disponibili a pagina 78.



Motivo 757



Motivo 759



Motivo 777



Motivo 779



Motivo 797



Motivo 799

## THERMOSAFE / THERMOSAFE HYBRID

Tutti i motivi porta su questa pagina in grigio quarzo RAL 7039, struttura fine opaca

**Motivo 757** maniglia in acciaio inox HOE 797, vetro decorativo Float opaco con strisce trasparenti

**Motivo 759** maniglia d'autore G 750 in alluminio anodizzato, E6 / EV 1, vetro decorativo Float, opaco con strisce trasparenti

**Motivo 777** maniglia in acciaio inox HOE 610, vetro ornamentale Float opaco

**Motivo 779** maniglia d'autore G 750 in alluminio anodizzato E6 / EV 1, vetro ornamentale Float opaco

**Motivo 797** maniglia in acciaio inox HOE 797, vetro ornamentale Float opaco

**Motivo 799** maniglia d'autore G 750 in alluminio anodizzato E6 / EV 1, vetro ornamentale Float opaco

→ Tutti i colori e le superfici sono disponibili a pagina 78.







Motivo 40



Motivo 45



Motivo 505



Motivo 552



Motivo 553



Motivo 583



Motivo 590

## THERMOSAFE / THERMOSAFE HYBRID

Tutti i motivi porta su questa pagina in bianco traffico RAL 9016, opaco

**Motivo 40** maniglia in acciaio inox HOE 550, vetro decorativo parzialmente opaco

**Motivo 45** maniglia in acciaio inox HOE 200, vetro decorativo Parsol grigio opaco con 4 strisce trasparenti

**Motivo 505** maniglia in acciaio inox HOE 500, vetro decorativo Float opaco con 4 strisce trasparenti

**Motivo 552** maniglia in acciaio inox realizzata a mano HOE 150, vetro decorativo Float opaco con strisce trasparenti e strisce di colore rosso

**Motivo 553** maniglia in alluminio G 753 in argento, vetro decorativo Reflo opaco con vere sfaccettature

**Motivo 583** inserto in color grigio ardesia RAL 7015, maniglia in alluminio G 755, vetro decorativo Reflo opaco con bordo trasparente

**Motivo 590\*** inserto in color grigio ardesia RAL 7015, maniglia d'autore G 750, vetro decorativo Reflo con vera sfaccettatura e motivo sabbato

\* Non disponibile come ThermoSafe Hybrid

→ Tutti i colori e le superfici sono disponibili a pagina 78.

A SINISTRA. Porta d'ingresso in alluminio ThermoSafe motivo 553, bianco traffico RAL 9016



**ELEGANTE ALL'INTERNO  
E ALL'ESTERNO.**

Su richiesta, è possibile ricevere anche all'interno i nostri motivi classici uguali a quelli esterni. In questo modo la vostra porta d'ingresso si armonizza perfettamente anche con le porte da camera classiche della vostra casa.

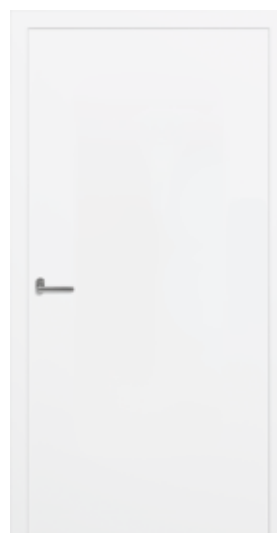

Vista interna di serie con manto liscio



Vista interna a richiesta con telaio ornamentale per motivi senza finestratura



Motivo 402



Motivo 413



Motivo 414 ■ NOVITÀ



Motivo 416 ■ NOVITÀ



Motivo 445



Motivo 675



Motivo 694

## THERMOSAFE / THERMOSAFE HYBRID

Tutti i motivi porta su questa pagina in bianco traffico RAL 9016, opaco

**Motivo 402** maniglia in acciaio inox 14-2, telaio ornamentale, vetro decorativo Reflo parzialmente opaco con vera sfaccettatura

**Motivo 413** maniglia in acciaio inox 14-2, telaio ornamentale, vetro ornamentale Silk

**Motivo 414** maniglia in acciaio inox 14-2, telaio ornamentale, vetro ornamentale Silk

**Motivo 416** maniglia in acciaio inox 14-2, telaio ornamentale

**Motivo 445** maniglia in acciaio inox 38-1, telaio ornamentale, vetro ornamentale Chinchilla, elementi laterali in vetro ornamentale Chinchilla

**Motivo 675** maniglia in acciaio inox 38-1, telaio ornamentale, vetro decorativo Reflo con vera sfaccettatura

**Motivo 694** maniglia in acciaio inox HOE 700, telaio ornamentale, vetro decorativo Reflo con vera sfaccettatura

→ Tutti i colori e le superfici sono disponibili a pagina 78.

IN ALTO A SINISTRA. Porta d'ingresso in alluminio ThermoSafe motivo 421, grigio luce RAL 7035



Motivo 453 ■ NOVITÀ



Motivo 451 ■ NOVITÀ



Motivo 452 ■ NOVITÀ



IN ALTO. Dettaglio del telaio ornamentale con vetro decorativo



Motivo 455 ■ NOVITÀ



Motivo 456 ■ NOVITÀ



Motivo 457 ■ NOVITÀ

## THERMOSAFE / THERMOSAFE HYBRID

Tutti i motivi porta su questa pagina in grigio pietra RAL 7030, struttura fine opaca

**Motivo 453** maniglia in acciaio inox 14-2, telaio ornamentale

**Motivo 451** maniglia in acciaio inox 14-2, telaio ornamentale, vetro decorativo Reflo sabbato con bordo non opacizzato

**Motivo 452** maniglia in acciaio inox 14-2, telaio ornamentale, vetro decorativo Reflo sabbato con bordo non opacizzato

**Motivo 455** maniglia in acciaio inox 14-2, telaio ornamentale, vetro decorativo Reflo sabbato con bordo non opacizzato

**Motivo 456** maniglia in acciaio inox 14-2, telaio ornamentale, vetro decorativo Reflo sabbato con bordo non opacizzato

**Motivo 457** maniglia in acciaio inox 14-2, telaio ornamentale, elementi laterali vetro ornamentale Satinato

→ Tutti i colori e le superfici sono disponibili a pagina 78.





Motivo 421 ■ NOVITÀ



Motivo 419 ■ NOVITÀ



Motivo 420 ■ NOVITÀ



IN ALTO. Vetro decorativo con ornamenti in piombo con vetro base sabbato Reflo



Motivo 459 ■ NOVITÀ



Motivo 422 ■ NOVITÀ



Motivo 454 ■ NOVITÀ



IN ALTO. Dettaglio delle scanalature fresate e del vetro decorativo con bordo non opacizzato

## THERMOSAFE / THERMOSAFE HYBRID

Tutti i motivi porta su questa pagina in bianco traffico RAL 9016, opaco

**Motivo 419** maniglia in acciaio inox 14-2, telaio ornamentale, vetro decorativo con ornamenti in piombo con vetro base sabbato Reflo (a richiesta)

**Motivo 420** maniglia in acciaio inox 14-2, telaio ornamentale, vetro decorativo Reflo sabbato con bordo non opacizzato

**Motivo 421** maniglia in acciaio 14-2

**Motivo 422\*** maniglia in acciaio inox 14-2, scanalature fresate, vetro decorativo Reflo sabbato con bordo non opacizzato

**Motivo 454\*** maniglia in acciaio inox 14-2, scanalature fresate, vetro decorativo Reflo sabbato con bordo non opacizzato

**Motivo 459\*** maniglia in acciaio inox 14-2, scanalature fresate, motivo chiuso

\* Non disponibile come ThermoSafe Hybrid

→ Tutti i colori e le superfici sono disponibili a pagina 78.



# ThermoPlan Hybrid



**Passaggio complanare**  
sul lato interno ed esterno



**Sicurezza RC 3**  
di serie



**Elevato isolamento  
acustico**  
fino a 36 dB



**Coibentazione termica  
molto buona**  
Valore  $U_D$  fino a  $0,78 \text{ W}/(\text{m}^2\cdot\text{K})$



**Lato esterno del manto  
in acciaio inox**

**CLASSE DI DESIGN.** La particolarità di questa porta è il suo aspetto piatto ed elegante. Non è visibile né percepibile internamente ed esternamente alcun sfalsamento tra il manto e il telaio della porta.

**LA LAMIERA IN ACCIAIO INOX** sul lato esterno garantisce un'elevata stabilità dimensionale anche in caso di elevate differenze di temperatura, in modo che possiate sempre godere dell'aspetto complanare della vostra porta d'ingresso.

Vista della porta a tutta superficie e passaggio complanare dal manto all'intelaiatura della porta sul lato esterno **1** e sul lato interno **2**

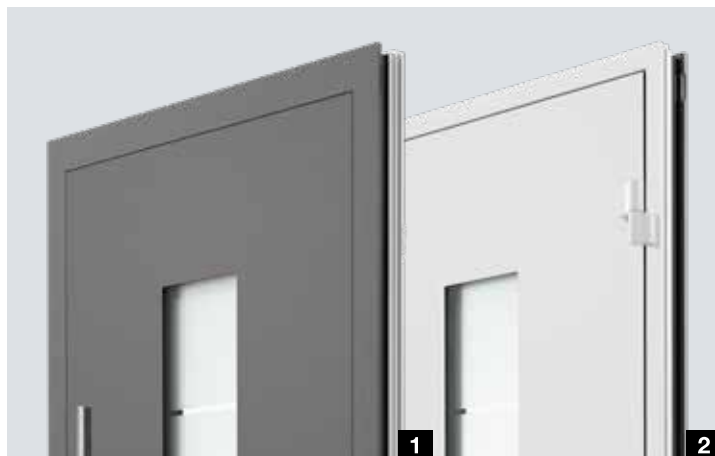

A SINISTRA. Porta d'ingresso in alluminio ThermoPlan Hybrid motivo 860, tonalità Hörmann CH 703 antracite struttura fine opaca



Motivo 138

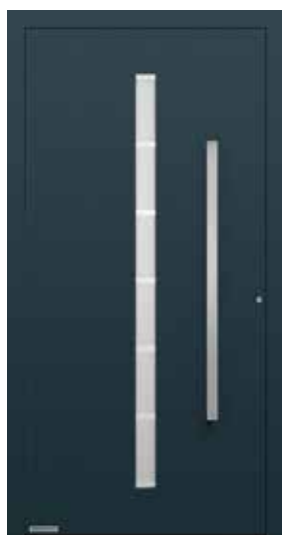

Motivo 189



Motivo 501



Motivo 502



Motivo 503



Motivo 504



Motivo 505

## THERMOPLAN HYBRID

Tutti i motivi porta su questa pagina in grigio antracite RAL 7016, struttura fine opaca

**Motivo 138** maniglia in acciaio inox HOE 500, vetro ornamentale Satinato

**Motivo 189** maniglia in acciaio inox HOE 615, vetro decorativo Float opaco con 7 strisce trasparenti

**Motivo 501** maniglia in acciaio inox HOE 500, finestratura Satinato

**Motivo 502** maniglia in acciaio inox HOE 500, finestratura Satinato

**Motivo 503** maniglia in acciaio inox HOE 500, vetro decorativo Float opaco con 7 strisce trasparenti

**Motivo 504** maniglia in acciaio inox HOE 500, vetro decorativo Float opaco con 5 strisce trasparenti

**Motivo 505** maniglia in acciaio inox HOE 500, vetro decorativo Float opaco con 4 strisce trasparenti

→ Tutti i colori e le superfici sono disponibili a pagina 78.





Motivo 686



Motivo 689



Motivo 823



Motivo 860



Motivo 862



Motivo 867



Motivo 871



Motivo 872

## THERMOPLAN HYBRID

Tutti i motivi porta su questa pagina in bianco traffico RAL 9016, opaco

**Motivo 686** maniglia in acciaio inox HOE 600, inserto in acciaio inox, vetro decorativo Float opaco con 7 strisce trasparenti

**Motivo 689** maniglia in acciaio inox 38-2, vetro decorativo Parsol grigio opaco con 7 strisce trasparenti

**Motivo 823** profilo maniglia in alluminio brillante RAL 9006, profili di fissaggio nel colore della porta

**Motivo 860** maniglia in acciaio inox HOE 700

**Motivo 862** maniglia in acciaio inox HOE 620

**Motivo 867** maniglia in acciaio inox HOE 620, vetro decorativo Float opaco con 7 strisce trasparenti

**Motivo 871** maniglia in acciaio inox HOE 620

**Motivo 872** maniglia in acciaio inox HOE 615

→ Tutti i colori e le superfici sono disponibili a pagina 78.



# ThermoCarbon



**Battuta prominente**  
all'interno



**Sicurezza RC 3**  
di serie



**Sicurezza RC 4**  
A richiesta



**Elevato isolamento  
acustico**  
fino a 35 dB



**Eccezionale  
coibentazione termica**



**Esclusiva Hörmann**

ThermoCarbon con un valore  $U_D$   
fino a  $0,47 \text{ W}/(\text{m}^2\cdot\text{K})$

**CLASSE PREMIUM.** Con il profilo del battente high-tech da 100 mm di spessore in materiale ibrido carbonio-fibra di vetro, realizziamo ingressi di casa con altezze delle porte fino a 3000 mm. Le maniglie apriporta incassate in molti motivi soddisfano elevate esigenze di design con viste complanare. L'interno della porta, con la sua discreta battuta prominente, si integra perfettamente nel Vostro design interno.

Motivo 308 con maniglia esterna complanare



A SINISTRA. Porta d'ingresso in alluminio ThermoCarbon motivo 308, grigio antracite RAL 7016, altezza della porta 3000 mm

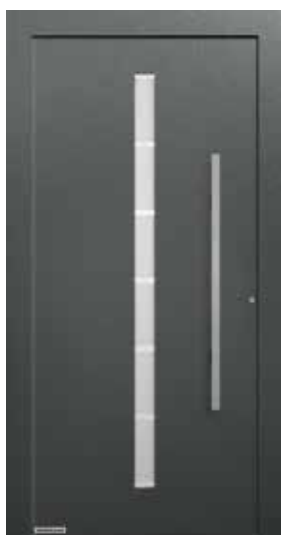

Motivo 189



Motivo 300



Motivo 301



Motivo 302



Motivo 304



Motivo 305

## THERMOCARBON

Tutti i motivi porta su questa pagina in tonalità Hörmann CH 703 antracite, struttura fine opaca

**Motivo 189** maniglia in acciaio inox HOE 615, vetro decorativo Float opaco con 7 strisce trasparenti

**Motivo 300** maniglia in alluminio brillante RAL 9006, satinato

**Motivo 301** inserto in alluminio complanare e maniglia in alluminio brillante RAL 9006, elementi laterali con vetro ornamentale Float opaco

**Motivo 302** maniglia complanare in alluminio brillante RAL 9006, satinato, vetro decorativo Float opaco con una striscia verticale trasparente

**Motivo 304** incavo della maniglia in alluminio brillante RAL 9006, satinato, maniglia in acciaio inox complanare

**Motivo 305** inserto in alluminio in rosso rubino RAL 3003, opaco, maniglia in acciaio inox complanare, elementi laterali con vetro ornamentale Micrograin

→ Tutti i colori e le superfici sono disponibili a pagina 78.



Motivo 306



Motivo 308



Motivo 309



Motivo 310



Motivo 312



Motivo 314



Motivo 504

## THERMOCARBON

Tutti i motivi porta su questa pagina in bianco traffico RAL 9016, opaco

**Motivo 306** incavo della maniglia in bianco traffico RAL 9016, opaco, maniglia in acciaio inox complanare, vetro ornamentale Float opaco

**Motivo 308** maniglia e incavo della maniglia in grigio antracite RAL 7016, opaco, elementi laterali con vetro ornamentale Float opaco

**Motivo 309** maniglia complanare in alluminio brillante RAL 9006, satinato

**Motivo 310** maniglia in acciaio inox complanare, vetro ornamentale Float opaco

**Motivo 312** maniglia complanare in alluminio brillante RAL 9006, satinato, vetro decorativo Float opaco con una striscia verticale trasparente, elementi laterali con vetro ornamentale Float opaco (su tutta la superficie)

**Motivo 314** incavo della maniglia in bianco traffico RAL 9016, opaco, maniglia in acciaio inox complanare, vetro ornamentale Float opaco

**Motivo 504** maniglia in acciaio inox HOE 500, vetro decorativo Float opaco con 5 strisce trasparenti

→ Tutti i colori e le superfici sono disponibili a pagina 78.







Motivo 565



Motivo 568



Motivo 650



Motivo 680



Motivo 686



Motivo 823



Motivo 860



Motivo 862

## THERMOCARBON

Tutti i motivi porta su questa pagina in grigio ardesia RAL 7015, struttura fine opaca

**Motivo 565** maniglia d'autore G 760 in alluminio anodizzato E6 / EV 1, inserto maniglia in alluminio anodizzato E6 / EV 1

**Motivo 568** maniglia d'autore G 750 anodizzato E6 / EV1

**Motivo 650** maniglia in acciaio inox HOE 700, vetro ornamentale Pave bianco

**Motivo 680** maniglia in acciaio inox HOE 700, vetro ornamentale Pave bianco

**Motivo 686** maniglia in acciaio inox HOE 610, vetro decorativo Float opaco con 7 strisce trasparenti

**Motivo 823** profilo maniglia in alluminio brillante RAL 9006, profili di fissaggio nel colore della porta

**Motivo 860** maniglia in acciaio inox HOE 700

**Motivo 862** maniglia in acciaio inox HOE 620

→ Tutti i colori e le superfici sono disponibili a pagina 78.

A SINISTRA. Porta d'ingresso in alluminio ThermoCarbon motivo 680, grigio ardesia RAL 7015, struttura fine opaca





# TopComfort



## Sicurezza RC 2

A richiesta



## Sicurezza RC 3

A richiesta



## Elevato isolamento acustico

fino a 39 dB



## Buona coibentazione termica

Valore  $U_p$  fino a 1,3 W/(m<sup>2</sup>·K)

## INGRESSI DI CASA INONDATI DI LUCE.

Le nostre porte d'ingresso vetrate TopComfort creano un ingresso di casa luminoso e gradevole, senza rinunciare ad un equipaggiamento solido – ideale per case plurifamiliari o ingressi commerciali. Potete scegliere tra 9 motivi in vetro esclusivi che si differenziano per il design del vetro, la trasparenza e l'incidenza della luce.

## MOTORIZZAZIONE PORTA HDO.

Aprire e chiudere con facilità la vostra porta d'ingresso TopComfort automaticamente. Il discreto sensore Flatscan monitora il range di movimento e garantisce un funzionamento sicuro. La motorizzazione può essere controllata comodamente tramite tastiera, rilevatore di movimento / radar e con telecomando o radiopulsante con sistema radio BiSecur.

La motorizzazione della porta HDO 200 è, in combinazione con un modello di porta senza soglia incl. guarnizione a pavimento retrattile, la soluzione ottimale per ingressi di casa privi di barriere.



A SINISTRA. Porta d'ingresso in alluminio TopComfort, grigio antracite RAL 7016



Motivo 100



Motivo 100 vetro decorativo  
o vetro ornamentale a scelta



Motivo 101



Motivo 100 MG 111

## TOPCOMFORT

Tutti i motivi porta su questa pagina in bianco traffico RAL 9016, opaco

**Motivo 100** maniglia in acciaio inox 38-1, vetro ornamentale Master-Carré

**Motivo 100** vetro decorativo a scelta maniglia in acciaio inox HOE 710, vetro decorativo Float opaco con 7 strisce trasparenti

**Motivo 101** maniglia in acciaio inox 38-1, vetro ornamentale Master-Carré

**Motivo 100 MG 111** maniglia in acciaio inox 38-2, vetro decorativo con strisce opache

→ Tutti i colori e le superfici sono disponibili a pagina 78.





Motivo 100 MG 112



Motivo 100 MG 113



Motivo 100 MG 114



Motivo 100 MG 115



Motivo 100 MG 116



Motivo 100 MG 117

## TOPCOMFORT

Tutti i motivi porta su questa pagina in bianco traffico RAL 9016, opaco

**Motivo 100 MG 112** maniglia in acciaio inox 38-2, vetro decorativo Micrograin con struttura orizzontale

**Motivo 100 MG 113** maniglia in acciaio inox 38-2, vetro decorativo con 25 strisce opache

**Motivo 100 MG 114** maniglia in acciaio inox 38-2, vetro decorativo opaco con semicerchi e strisce trasparenti

**Motivo 100 MG 115** maniglia in acciaio inox 38-2, vetro decorativo opaco con rettangoli

**Motivo 100 MG 116** maniglia in acciaio inox 38-2, vetro decorativo con strisce e mezzelune opache

**Motivo 100 MG 117** maniglia in acciaio inox 38-2, vetro decorativo opaco con 9 strisce trasparenti

→ Tutti i colori e le superfici sono disponibili a pagina 78.

# Personalizzazioni

## **CONFIGURAZIONE PERSONALIZZATA.**

Potete dotare la vostra porta d'ingresso con ogni motivo in base ai Vostri desideri. Una maniglia esterna speciale o una finestratura? Vi offriamo una vasta scelta di opzioni per dare il tocco personale alla vostra porta d'ingresso. Potete anche abbinare il colore della porta in modo armonioso con le finestre della vostra casa. Scegliete tra molti colori preferenziali lisci o strutturati o progettate la vostra porta individualmente in RAL a scelta.

→ Ulteriori informazioni a partire dalla pagina 78.





IN ALTO. ThermoSafe motivo 860 nella tonalità Hörmann CH 703 antracite, maniglia in acciaio inox adatta all'altezza della porta HOE 740, elemento laterale con finestratura Float trasparente

IN BASSO A SINISTRA. ThermoCarbon motivo 308 in rosso rubino RAL 3003, telaio in grigio antracite RAL 7016, elemento laterale con vetro ornamentale Float opaco

IN BASSO IN CENTRO. ThermoSafe motivo 504 in bianco traffico RAL 9016, elemento laterale, vetro ornamentale Micrograin (Madras basic)

IN BASSO A DESTRA. Porta d'ingresso in alluminio ThermoSafe motivo con design interno Groove 15 dall'aspetto identico alla porta da camera DesignLine Groove 15, vernice bianco traffico RAL 9016



**INGRESSI DI CASA SPAZIOSI.** Create ingressi suggestivi e attraenti e fornite più luce alla vostra casa. È possibile ampliare ogni motivo della porta d'ingresso illustrato con elementi laterali e sopra luce. Avete anche libera scelta nelle finestrate: dall'aspetto identico al motivo della porta d'ingresso o personalizzate secondo i Vostri desideri.

→ Ulteriori informazioni a partire dalla pagina 79.



IN ALTO. TopComfort motivo 101 con elementi laterali opzionali e cassetta delle lettere integrata

A SINISTRA. ThermoSafe motivo 568 nella tonalità Hörmann CH 703 antracite con elementi laterali opzionali e sopra luce



**PRATICA CASSETTE DELLE LETTERE.** Integrate le nostre eleganti cassette delle lettere con finiture in acciaio inossidabile di alta qualità e pannello di riempimento in alluminio termicamente isolato nell'elemento laterale della vostra porta d'ingresso. In base ai Vostri desideri potete aggiungere l'interruttore della luce, il citofono e il tasto campanello per un massimo di 12 famiglie.

→ Disponibile per ThermoSafe e TopComfort





**COMFORT OPERATIVO PER OGNI ETÀ.** Aprite la vostra porta d'ingresso in modo facile, smart e confortevole. Tramite inserimento di codice, impronta digitale o smartphone. Con i nostri pacchetti di serrature troverete la soluzione intelligente che soddisfa le vostre esigenze. Con il dispositivo Smart Home Hörmann homee, oltre alla porta potete ad es. controllare comodamente via app anche il Vostro portone del garage e il cancello d'ingresso Hörmann, i sensori climatici o una telecamera. In qualsiasi posto del mondo e a qualsiasi ora del giorno e della notte.

→ Ulteriori informazioni a partire dalla pagina 72.



**AUTOMATISMO D'APERTURA ECTURN.** Dopo aver sbloccato la porta, è sufficiente una leggera pressione sul manto e la vostra porta d'ingresso si apre e si chiude automaticamente. Grazie al funzionamento a bassa energia, non vi sono rischi di schiacciamento e di impatto. I dispositivi di sicurezza supplementari non sono necessari. L'ausilio di apertura è disponibile come variante applicabile o elegantemente integrato nel manto e nel telaio.

→ Disponibile per porte d'ingresso in alluminio ThermoSafe, ThermoSafe Hybrid, ThermoPlan Hybrid e ThermoCarbon



IN ALTO A SINISTRA. Lettore di impronte digitali integrato elegantemente nel manto

IN ALTO IN CENTRO E A DESTRA. Apertura porta confortevole con l'automatismo d'apertura ECTurn

IN BASSO. Centralina Smart Home Hörmann homee per tutte le aree della vostra casa

**Suggerimento** Un chiudiporta aereo con unità di bloccaggio meccanico è consigliato per bloccare facilmente il manto, ad esempio per trasportare oggetti attraverso la porta. Per ulteriori informazioni vedere pagina 68.





64



74



79



# Design. Dotazione. Accessori.

- 64 Struttura del manto
- 66 Esecuzioni porte
- 68 Dotazioni della porta
- 70 Sicurezze
- 72 Serrature comfort
- 74 Maniglie esterne
- 77 Corredi maniglie
- 78 Colori
- 79 Finestrature
- 80 Dimensioni e schede tecniche

# Struttura del manto

Completamente riempito con schiuma

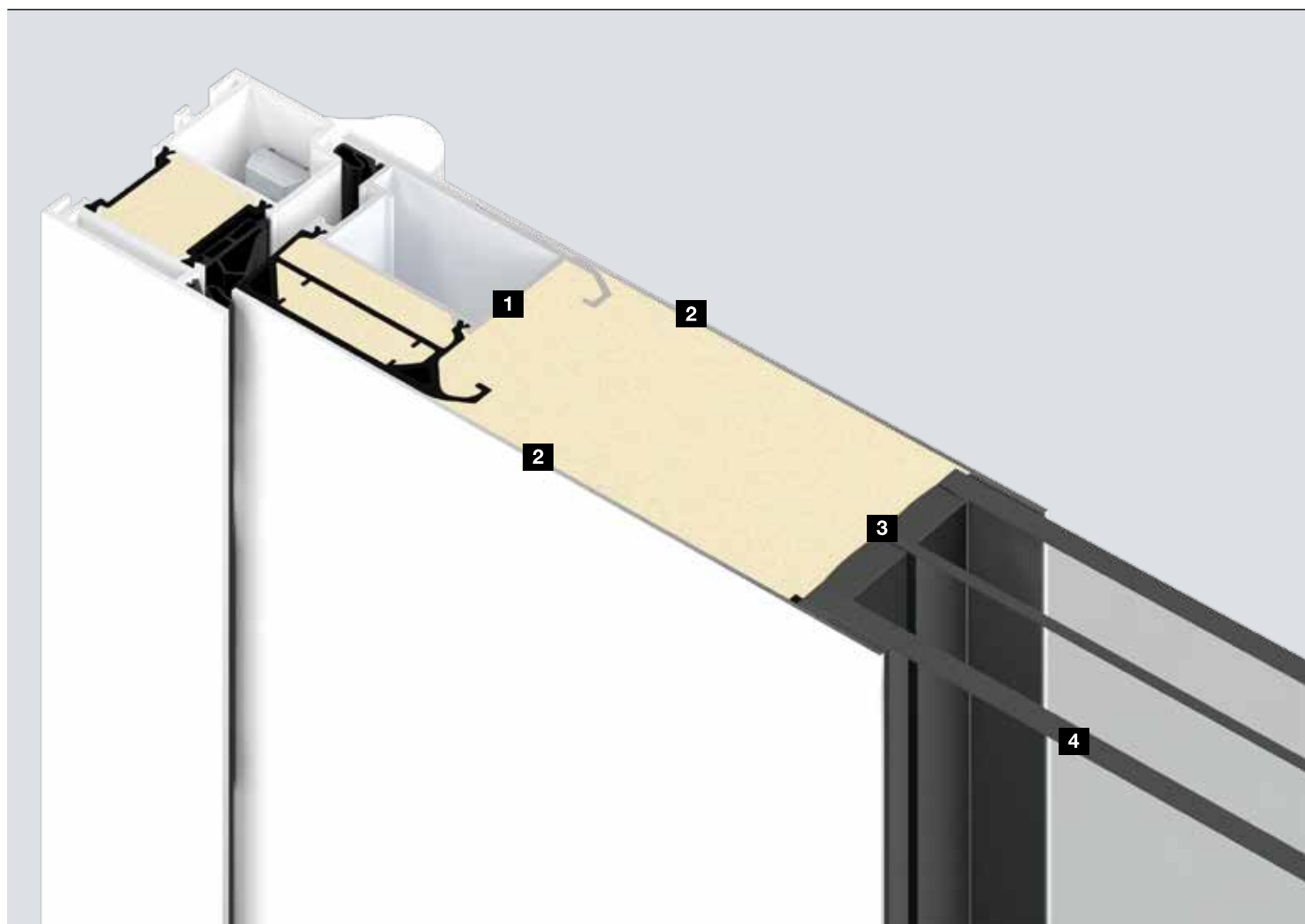

Caratteristiche prestazionali	ThermoSafe	ThermoSafe Hybrid
Forze operative EN 12217	fino alla classe 5	fino alla classe 5
Funzione permanente sollecitazione meccanica EN 12400	fino alla classe 5	fino alla classe 5
Comportamento in condizioni climatiche differenti EN 12219	fino a 2d / 2e	fino a 2d / 2e
Permeabilità all'aria EN 12207	fino alla classe 4	fino alla classe 4
Tenuta all'acqua EN 12208	fino alla classe 7A	fino alla classe 7A
Capacità di resistenza al vento EN 12210	fino alla classe C2 / B2	fino alla classe C2 / B2
Resistenza all'urto EN 13049	fino alla classe 1	fino alla classe 1
Resistenza meccanica EN 1192	fino alla classe 3	fino alla classe 3

**Avviso:** Le caratteristiche prestazionali indicate descrivono le max. prestazioni possibili della porta d'ingresso. Queste prestazioni possono variare a seconda della dotazione della porta d'ingresso.



### Esclusiva Hörmann

Nessun ponte termico sulle finestrate e sul profilo della porta

### Esclusiva Hörmann

Di serie con vetro di sicurezza stratificato P5A da 10 mm e vetro di sicurezza stratificato da 8 mm

## Manto completamente schiumato.

Con le porte d'ingresso ThermoSafe, ThermoSafe Hybrid, ThermoPlan Hybrid e ThermoCarbon la schiuma PU si lega in modo ottimale al profilo della porta **1**, ai pannelli interni ed esterni **2** e alle finestrate **3**. A differenza di altri sistemi di porte, dove i componenti sono solo incollati tra loro, questa elegante struttura offre una stabilità dimensionale particolarmente elevata e una resistenza ai tentativi di effrazione, nonché una coibentazione termica ancora migliore, poiché non si creano ponti termici presso le finestrate.

## Finestratura sicura. **4**

In fatto di protezione antinfortunistica e antieffrazione le porte d'ingresso Hörmann soddisfano i massimi requisiti. Il vetro di sicurezza stratificato (VSG) sul lato interno ed esterno della finestratura isolante tripla garantisce la massima sicurezza. In caso di rottura le schegge di vetro vengono trattenute nella parte interna, riducendo così il rischio di ferimento a causa di frammenti di vetro in casa. Inoltre, il vetro di sicurezza stratificato offre un'elevata protezione antieffrazione che rende quasi impossibile ogni tentativo di violazione.

### ThermoPlan Hybrid

fino alla classe 5

fino alla classe 5

fino a 2d / 1e

fino alla classe 4

fino alla classe 7A

fino alla classe C2 / B2

fino alla classe 1

fino alla classe 3

### ThermoCarbon

fino alla classe 3

fino alla classe 6

fino a 2d / 2e

fino alla classe 4

fino alla classe 7A

fino alla classe C2 / B2

fino alla classe 5

fino alla classe 3

### TopComfort

fino alla classe 3

fino alla classe 5

fino a 2d / 2e

fino alla classe 4

fino alla classe 5A

fino alla classe C2

fino alla classe 1

fino alla classe 3

# Esecuzioni porte

Il profilo giusto per ogni esigenza

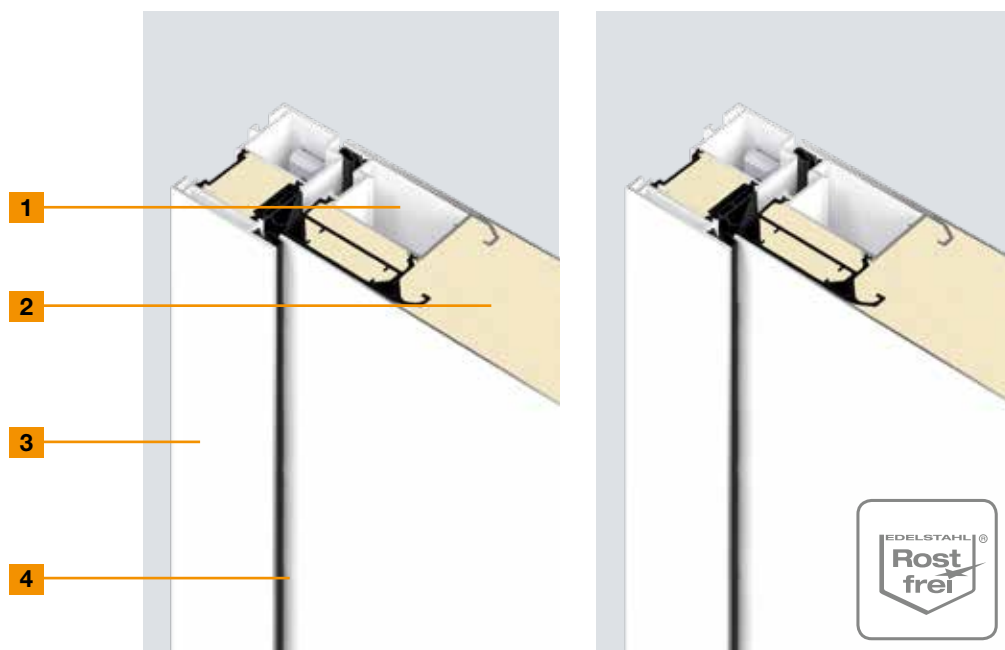

**ThermoSafe**

**ThermoSafe Hybrid**

<b>1</b>	<b>Profilo della porta</b>	Interno	Interno
	<b>Materiale</b>	Alluminio, a taglio termico	Alluminio, a taglio termico
<b>2</b>	<b>Spessore battente</b>	<b>73 mm</b>	<b>73 mm</b>
	<b>Lamiera esterna</b>	Alluminio	Acciaio inox
	<b>Battuta esterna</b>	<b>Con battuta</b>	<b>Con battuta</b>
	<b>Lamiera interna</b>	Alluminio	Alluminio
	<b>Battuta interna</b>	Complanare	Complanare
<b>3</b>	<b>Spessore del telaio</b>	82 mm	82 mm
	<b>Materiale</b>	Alluminio, a taglio termico	Alluminio, a taglio termico
<b>4</b>	<b>Sistema di tenuta</b>	triplo	triplo
	<b>Soglia</b>	Alluminio-plastica	Alluminio-plastica
	<b>Coibentazione termica (valore <math>U_D</math>)*</b>	<b>fino a 0,87 W/(m<sup>2</sup>·K)</b>	<b>fino a 0,87 W/(m<sup>2</sup>·K)</b>
	<b>Isolamento acustico</b>	fino a 34 dB	fino a 36 dB



**ThermoPlan Hybrid**



**ThermoCarbon**

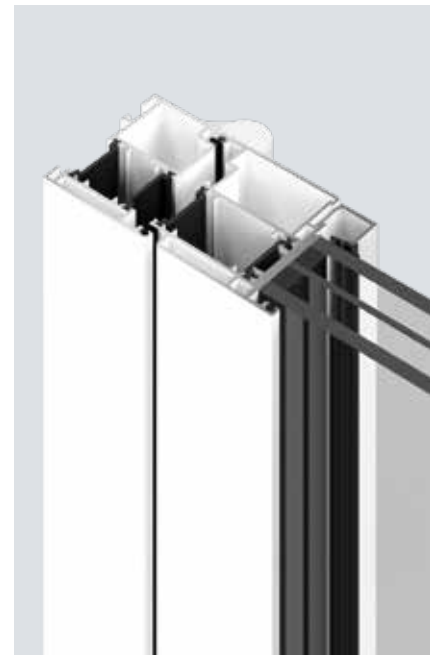

**TopComfort**

Interno	Interno	Intelaiatura per finestre
Alluminio, a taglio termico	Carbon, a taglio termico	Alluminio, a taglio termico
<b>82 mm</b>	<b>100 mm</b>	<b>80 mm</b>
Acciaio inox	Alluminio	
<b>Complanare</b>	<b>Con battuta</b>	<b>Complanare</b>
Alluminio	Alluminio	
Complanare	Con battuta	Complanare
82 mm	111 mm	80 mm
Alluminio, a taglio termico	Alluminio, a taglio termico	Alluminio, a taglio termico
triplo	quadruplo	doppio
Alluminio-plastica	Alluminio-plastica	Alluminio-plastica
<b>fino a 0,78 W/(m<sup>2</sup>·K)</b>	<b>fino a 0,47 W/(m<sup>2</sup>·K)</b>	<b>fino a 1,3 W/(m<sup>2</sup>·K)</b>
fino a 36 dB	fino a 35 dB	fino a 39 dB



\* In base alla grandezza della porta. Valori indicati per MET 1250 x 2200 mm

# Dotazioni della porta

Per un design della porta elegante e funzionale

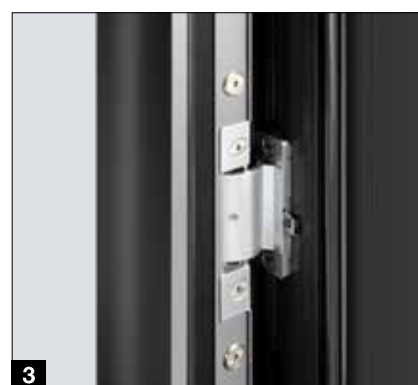

## ThermoSafe

## ThermoSafe Hybrid

	ThermoSafe	ThermoSafe Hybrid
<b>1</b> Vista interna a tutta superficie	●	●
<b>2</b> Cerniere 3D, bianco traffico RAL 9016	●	●
<b>3</b> Cerniere occultate con dispositivo antisollevamento	○	○
<b>4</b> Passacavi con cavo a spirale	○	○
<b>5</b> Passacavi con fascetta per cavi	○	○
<b>6</b> Maniglia interna	Alluminio, bianco traffico RAL 9016	Alluminio, bianco traffico RAL 9016
<b>7</b> Riscontro serratura in acciaio inox	●	●
<b>8</b> Vetro termico	Finestratura tripla	Finestratura tripla
<b>9</b> Chiudiporta aereo integrato o chiudiporta aereo HDC 35 (senza figura) con unità di bloccaggio meccanico	○	○
Limitatore di apertura	○	○
<b>10</b> Guarnizione a pavimento retrattile con protezione dagli agenti atmosferici	○	○

● = Di serie ○ = A richiesta - = non disponibile

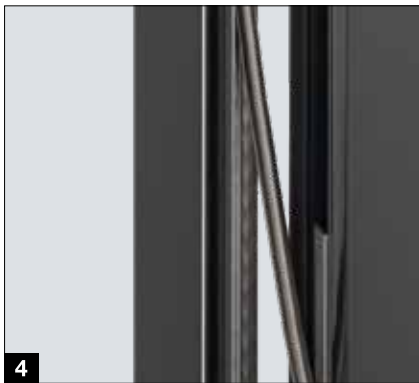

**ThermoPlan Hybrid**

**ThermoCarbon**

**TopComfort**

●	●	●
●	-	●
○	●	○
○	-	○
○	○	-
Alluminio, bianco traffico RAL 9016	Acciaio inox	Alluminio, bianco traffico RAL 9016
●	● (integrato nella battuta)	●
Finestratura tripla	Finestratura quadrupla	Finestratura tripla
○	○	-
○	-	○ con limitatore a forbice
-	-	○ senza protezione dagli agenti atmosferici



# Sicurezze

Equipaggiamento di sicurezza di serie certificato



## ThermoSafe

## ThermoSafe Hybrid

<b>1</b>	Cilindro profilato con rosetta di sicurezza incastonata	-	-
<b>2</b>	Cilindro profilato con rosetta di sicurezza applicata	●	●
<b>3</b>	Serratura di sicurezza con chiavistello oscillante e bloccaggio meccanico	● H5 con bloccaggio a 5 punti	● H5 con bloccaggio a 5 punti
	Apriporta elettrico con funzione giorno / notte	○	○
	Apriporta elettrico con funzione giorno / notte e apertura permanente	○	○
<b>4</b>	Serratura di sicurezza con mandata e autobloccaggio meccanico	■ S5 Automatik con bloccaggio a 5 punti	■ S5 Automatik con bloccaggio a 5 punti
<b>4</b>	Serratura di sicurezza con mandata, staffa di bloccaggio e autobloccaggio meccanico	○ S5S Automatik con bloccaggio a 5 punti	○ S5S Automatik con bloccaggio a 5 punti
	Sicura antiscasso* sul lato cerniere	●	●
	Equipaggiamento di sicurezza RC 2	●	●
	Equipaggiamento di sicurezza RC 3	●	●
	Equipaggiamento di sicurezza RC 4	-	● per motivi porta senza finestratura e con serratura H5

● = Di serie ■ = A richiesta senza sovrapprezzo ○ = A richiesta - = non disponibile  
\* non necessario con cerniere occultate



**Sicurezza RC 2**  
collaudata e certificata

Uno scassinatore occasionale prova a forzare la porta chiusa a chiave con semplici arnesi per un periodo di massimo 3 minuti.



**Sicurezza RC 3**  
collaudata e certificata

Uno scassinatore prova a forzare la porta chiusa a chiave con arnesi, come ad es. piede di porco e un semplice utensile di perforazione per un periodo di massimo 5 minuti.



**Sicurezza RC 4**  
collaudata e certificata

Uno scassinatore esperto prova a forzare la porta chiusa a chiave con arnesi, come ad es. piede di porco nonché con utensili di perforazione e urto per un periodo di massimo 10 minuti.



**ThermoPlan Hybrid**

**ThermoCarbon**

**TopComfort**

<input checked="" type="checkbox"/>	<input checked="" type="checkbox"/>	<input checked="" type="checkbox"/>
-	-	-
<input checked="" type="checkbox"/> H5 con bloccaggio a 5 punti	<input checked="" type="checkbox"/> H9 con bloccaggio a 9 punti	<input checked="" type="checkbox"/> H5 con bloccaggio a 5 punti
<input type="checkbox"/>	<input type="checkbox"/>	<input type="checkbox"/>
<input type="checkbox"/>	<input type="checkbox"/>	<input type="checkbox"/>
<input checked="" type="checkbox"/> S5 Automatik con bloccaggio a 5 punti	<input checked="" type="checkbox"/> S7 Automatik con bloccaggio a 7 punti	<input checked="" type="checkbox"/> S5 Automatik con bloccaggio a 5 punti
<input type="checkbox"/> S5S Automatik con bloccaggio a 5 punti	-	<input type="checkbox"/> S5S Automatik con bloccaggio a 5 punti
<input checked="" type="checkbox"/>	non necessario	<input checked="" type="checkbox"/>
<input checked="" type="checkbox"/>	<input checked="" type="checkbox"/>	<input type="checkbox"/>
-	<input type="checkbox"/>	-

# Serrature comfort

## Serratura di sicurezza automatica S5 / S7 con motore elettrico

La serratura è dotata di un motore elettrico con autobloccaggio automatico, che sblocca le mandate della vostra porta d'ingresso mediante un impulso elettrico. A seconda della versione della serratura, è possibile aprire la porta d'ingresso con un pulsante dall'interno da un citofono esistente o dall'esterno tramite inserimento di un codice, impronta digitale, radio o Bluetooth.

	S5 / S7 Comfort	S5 / S7 Code	S5 Touch- Code & Bluetooth	S5 / S7 Scan	S5 / S7 Smart	S5 / S7 BlueSecur
Collegamento al citofono	●	●	●	●	●	●
Tastiera a codice nel manto		●				
Tastiera a codice nella maniglia apriporta		○				
Tastiera a codice touch nel manto			●			
Lettori di impronte digitali nel manto				●		
Letto di impronte digitali nella maniglia apriporta				○		
BiSecur radio		○	○	○	●	
Ricevitore Bluetooth per Hörmann BlueSecur		○		○		●

● = Di serie ○ = A richiesta

S5 = bloccaggio a 5 punti per ThermoSafe, ThermoSafe Hybrid, ThermoPlan Hybrid

S7 = bloccaggio a 7 punti per ThermoCarbon



Tutte le serrature automatiche con motore elettrico possono essere equipaggiate a richiesta con il sistema radio BiSecur. Ciò vi consente di aprire comodamente la vostra porta d'ingresso con un telecomando opzionale, un radiopulsante o con il dispositivo Smart Home Hörmann homee.

Un ulteriore vantaggio è che con il medesimo telecomando è possibile comandare anche il portone del garage o il cancello d'ingresso di Hörmann. Il sistema radio estremamente sicuro vi dà la certezza che nessun estraneo potrà duplicare il Vostro segnale radio. Tutte le motorizzazioni, i ricevitori e gli strumenti di comando con sistema radio BiSecur sono compatibili fra loro al 100 %.



Per maggiori informazioni consultare l'opuscolo Motorizzazioni per portoni da garage e cancelli d'ingresso.



#### Tastiera a codice

Montaggio nella maniglia apriporta HOE 605 (vedere figura sinistra) o sul manto, fino a 20 codici, dimensioni: 45 x 75 mm



#### Lettori di impronte digitali

Montaggio nella maniglia apriporta HOE 506 / HOE 606 o sul manto, fino a 150 impronte digitali, testato VDS, dimensioni: 45 x 75 mm



#### Tastiera a codice touch, nera

Montaggio nel manto, con tastierino a sfioramento, fino a 20 codici, dimensioni: 56 x 102 mm



#### Ricevitore Bluetooth

per il comando smartphone con l'app BlueSecur Hörmann



 **Hörmann BlueSecur**

**Esclusiva Hörmann**  
Brevetto europeo

Potete aprire e chiudere la vostra porta in modo particolarmente comodo tramite il sistema Bluetooth integrato nel vostro Smartphone. Grazie all'app BlueSecur Hörmann, di facile uso per l'utente, è possibile sbloccare e bloccare la propria porta d'ingresso. Inoltre, è possibile trasmettere ulteriori diritti utente in modalità permanente o limitata ad un altro smartphone, in modo tale che ciascun componente familiare abbia sempre con sé il suo "apriporta per porta d'ingresso".

# Maniglie esterne

Design da toccare



## HOE 500

Acciaio inox opaco spazzolato  
Lunghezza maniglia<sup>1</sup>: 1000 mm

## HOE 501

Acciaio inox spazzolato  
Lunghezza maniglia<sup>1</sup>: 1000 mm

## HOE 501 black.edition ■ NOVITÀ

Nero intenso RAL 9005  
Lunghezza maniglia<sup>1</sup>: 1000 mm

## HOE 506

Acciaio inox spazzolato, predisposta per l'inserimento di un lettore di impronte digitali  
Lunghezza maniglia<sup>1</sup>: 1000 mm

## HOE 600 / 610 / 615

Acciaio inox spazzolato  
Lunghezze maniglia<sup>1</sup>: 950 mm (HOE 600), 1100 mm (HOE 615), 1250 mm (HOE 610)

## HOE 605

Acciaio inox spazzolato, predisposta per l'inserimento di una tastiera a codice  
Lunghezza maniglia<sup>1</sup>: 1000 mm



## 38-1

Acciaio inox lucidato con parte centrale decorativa  
Lunghezza maniglia<sup>1</sup>: 1000 mm

## 38-2

Acciaio inox spazzolato  
Lunghezza maniglia<sup>1</sup>: 1000 mm

## HOE 800

Acciaio inox lucidato con parte centrale decorativa  
Lunghezza maniglia<sup>3</sup>: 330 mm

## 14-1

Acciaio inox lucidato con parte centrale decorativa  
Lunghezza maniglia<sup>3</sup>: 330 mm

## 14-2

Acciaio inox spazzolato  
Lunghezza maniglia<sup>3</sup>: 330 mm

## 14-4 ■ NOVITÀ

Ottone lucidato  
Lunghezza maniglia<sup>3</sup>: 330 mm





**HOE 700**  
Acciaio inox  
lucidato con parte  
centrale decorativa  
Lunghezza  
maniglia<sup>1</sup>:  
1000 mm

**HOE 701**  
Acciaio inox  
con decorazione  
centrale  
Lunghezza  
maniglia<sup>1</sup>:  
1000 mm

**HOE 706**  
Acciaio inox  
spazzolato,  
predisposta  
per l'inserimento  
di un lettore  
di impronte digitali  
Lunghezza  
maniglia<sup>1</sup>: 1000 mm

**HOE 710**  
Acciaio inox  
spazzolato  
Lunghezza  
maniglia: adattata  
all'altezza della  
porta

**HOE 730**  
Acciaio inox  
spazzolato  
Lunghezza  
maniglia<sup>6</sup>:  
1876 mm

**HOE 740**  
Acciaio inox  
spazzolato  
Lunghezza  
maniglia<sup>2</sup>: adattata  
all'altezza della  
porta

**HOE 795 / 796**  
Acciaio inox  
spazzolato  
Lunghezze maniglia<sup>2</sup>:  
1000 mm (HOE 795),  
600 mm (HOE 796)

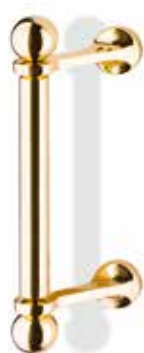

**81-1**  
Ottone lucidato  
Lunghezza maniglia<sup>3</sup>:  
290 mm

**92-2**  
Acciaio inox  
spazzolato  
Lunghezza maniglia<sup>4</sup>:  
350 mm

**94-2**  
Acciaio inox  
spazzolato  
Lunghezza maniglia<sup>5</sup>:  
300 mm

**Distanza dei fissaggi:**

- <sup>1</sup> 600 mm
- <sup>2</sup> 980 mm o 580 mm
- <sup>3</sup> 210 mm
- <sup>4</sup> 350 mm
- <sup>5</sup> 300 mm
- <sup>6</sup> 1770 mm

# Maniglie esterne

Maniglie d'autore, adattate all'altezza porta

## Maniglia d'autore G 750



Maniglia in E6 / EV1, tappo terminale in acciaio inox

Maniglia in bianco traffico RAL 9016, tappo terminale in acciaio inox

Maniglia black.edition in nero intenso RAL 9005 (RAL a scelta), tappo terminale in nero intenso RAL 9005

## Maniglia d'autore G 760



Maniglia in alluminio anodizzato E6 / EV 1, inserto maniglia in CH 703 antracite, tappo terminale in acciaio inox

Maniglia in CH 703 antracite, inserto maniglia in CH 703 antracite, tappo terminale in acciaio inox

Maniglia black.edition in nero intenso RAL 9005, inserto maniglia in nero intenso RAL 9005 (RAL a scelta), tappo terminale in nero intenso RAL 9005



Maniglia in alluminio anodizzato E6 / EV 1, inserto maniglia in alluminio anodizzato E6 / EV 1, tappo terminale in acciaio inox

Maniglia in alluminio anodizzato E6 / EV 1, inserto maniglia in bianco traffico RAL 9016, tappo terminale in acciaio inox

Maniglia in alluminio anodizzato E6 / EV 1, inserto maniglia in nero intenso RAL 9005 (RAL a scelta), tappo terminale in acciaio inox

Maniglia in alluminio anodizzato E6 / EV 1, inserto maniglia in Decograin Golden Oak, tappo terminale in acciaio inox

## Decorazione maniglione disponibile anche in finiture "effetto legno"

Lunghezza maniglia massima 2100 mm



1 Decograin Light Oak

2 Decograin Golden Oak

3 Decograin Dark Oak

4 Decograin Night Oak

5 Decograin Rosewood

# Corredi maniglie

Bellezza delle forme nel design e nella sicurezza



**Maniglia in alluminio Rondo**  
in bianco traffico opaco, RAL 9016 di serie  
per ThermoSafe, ThermoSafe Hybrid,  
ThermoPlan Hybrid e TopComfort



**Maniglia in acciaio inox Caro**  
di serie per ThermoCarbon nonché a richiesta  
ThermoSafe, ThermoSafe Hybrid, ThermoPlan  
Hybrid e TopComfort



**Maniglia in acciaio inox Okto**  
a richiesta per ThermoSafe, ThermoSafe Hybrid,  
ThermoPlan Hybrid e TopComfort



**Corredo maniglie in acciaio inox D-116**  
a richiesta per ThermoSafe, ThermoSafe Hybrid,  
ThermoPlan Hybrid e TopComfort



**Corredo maniglie in acciaio inox D-335**  
a richiesta per ThermoSafe, ThermoSafe Hybrid,  
ThermoPlan Hybrid e TopComfort



**Maniglia in alluminio D-360 ■ NOVITÀ**  
black.edition in nero intenso opaco, RAL 9005,  
a richiesta per ThermoSafe, ThermoSafe Hybrid,  
ThermoPlan Hybrid e ThermoCarbon



**Maniglia in alluminio D-360 ■ NOVITÀ**  
in bianco traffico opaco, RAL 9016, a richiesta  
per ThermoSafe, ThermoSafe Hybrid,  
ThermoPlan Hybrid e ThermoCarbon



**Maniglia in acciaio inox D-360 ■ NOVITÀ**  
a richiesta per ThermoSafe, ThermoSafe Hybrid,  
ThermoPlan Hybrid e ThermoCarbon



**Maniglia in acciaio inox D-360 ■ NOVITÀ**  
a richiesta per ThermoSafe, ThermoSafe Hybrid,  
ThermoPlan Hybrid e ThermoCarbon



**Corredo di sicurezza in alluminio 62-1**  
A richiesta per ThermoSafe, ThermoSafe Hybrid, ThermoPlan Hybrid  
e TopComfort (non per equipaggiamento di sicurezza RC 3)



**Corredo di sicurezza in acciaio inox 62-4**  
In bianco traffico opaco, RAL 9016, a richiesta per ThermoSafe,  
ThermoSafe Hybrid, ThermoPlan Hybrid e TopComfort  
(non per equipaggiamento di sicurezza RC 3)

# Colori

## Colori standard e preferenziali

### Colori standard e preferenziali opachi



#### Colore standard

1 RAL 9016 bianco traffico

#### Colori preferenziali opachi

2 RAL 9016 bianco traffico (lucido)

3 RAL 9006 alluminio brillante (satinato)

4 RAL 8028 marrone terra

5 RAL 7040 grigio finestra

6 RAL 7035 grigio luce

7 RAL 7030 grigio pietra

8 RAL 7016 grigio antracite

9 RAL 7015 grigio ardesia

10 RAL 6009 verde abete

11 RAL 6005 verde muschio

12 RAL 3003 rosso rubino

### Colori strutturati



#### Colori preferenziali struttura fine opaca

1 RAL 9007 alluminio grigiastro

2 RAL 9001 bianco crema

3 RAL 7039 grigio quarzo

4 RAL 7030 grigio pietra

5 RAL 7016 grigio antracite

6 RAL 7015 grigio ardesia

7 Tonalità Hörmann CH 703 antracite

8 Tonalità Hörmann CH 607 colori castagna

# Finestrature

Finestrature individuali e vetri decorativi



- 1 Float trasparente / vetro trasparente
- 2 Float opaco / sabbiato
- 3 Satinato
- 4 Pave bianco
- 5 Parsol grigio
- 6 Parsol grigio opaco
- 7 Ornamento 504
- 8 Ornamento 553
- 9 Chinchilla
- 10 Micrograin (Madras basic)
- 11 Reflo trasparente
- 12 Reflo opaco
- 13 Silk
- 14 Master-Carré
- 15 Barocco bianco
- 16 Niagara bianco
- 17 Gotico bianco
- 18 Cattedrale bianco
- 19 Gußantik bianco
- 20 Uadi bianco



# Dimensioni e schede tecniche

ThermoSafe / ThermoSafe Hybrid

## Dimensioni porta d'ingresso ThermoSafe / ThermoSafe Hybrid

Esecuzione con telaio da 70	Misura esterna del telaio <sup>1</sup> (misura d'ordinazione)	Luca foro muratura <sup>1</sup>	Luca netta telaio
Standard	max. 1250 × 2250	max. 1270 × 2260	max. 1110 × 2180
Formati maggiori	max. 1250 × 2350	max. 1270 × 2360	max. 1110 × 2280
XXL	max. 1250 × 2500	max. 1270 × 2510	max. 1110 × 2430

## Dimensioni elementi laterali ThermoSafe / ThermoSafe Hybrid

Costruzione a montanti	Altezza elemento laterale <sup>1</sup>	Larghezza elemento laterale TM <sup>1</sup>	Larghezza porta d'ingresso TM <sup>1</sup>
1 lato	max. 3000	260 – 1600	max. 1230
2 lati	max. 3000	260 – 1600	max. 1210

Le dimensioni di trasporto max. di un sistema di chiusura (incl. elementi laterali, sopra-luce e profili installati) non deve essere superiore a 2700 mm su un lato.

Costruzione combinata	Altezza elemento laterale <sup>1</sup>	Larghezza elemento laterale TM <sup>1</sup>	Larghezza porta d'ingresso TM <sup>1</sup>
1/2 lati	max. 3000	300 – 2500 <sup>2</sup>	1250

<sup>1</sup> Con telai da 110 + 40 mm

<sup>2</sup> Con finestratura Reflo o Micrograin

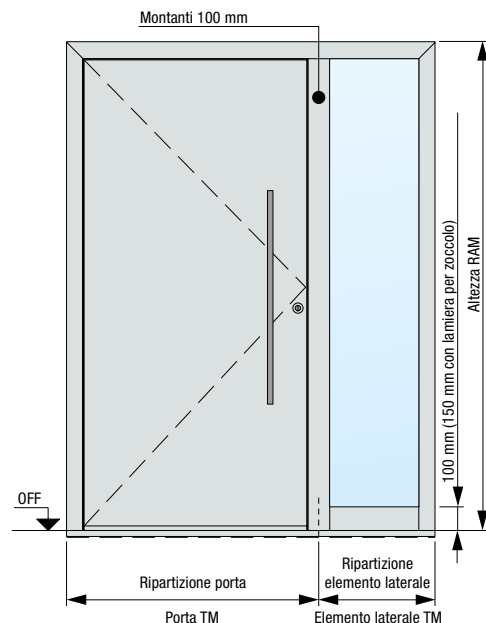

## Sezione orizzontale porta

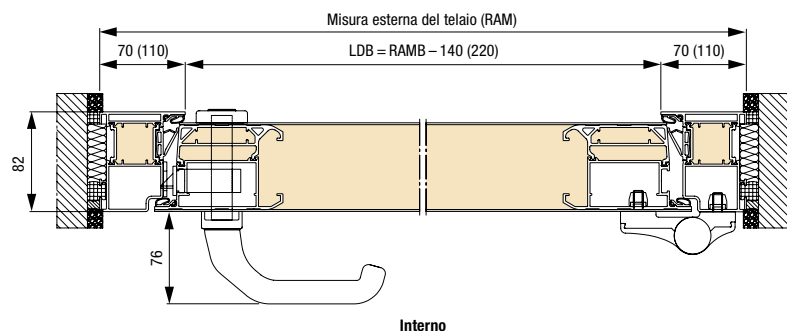

## Sezione verticale porta

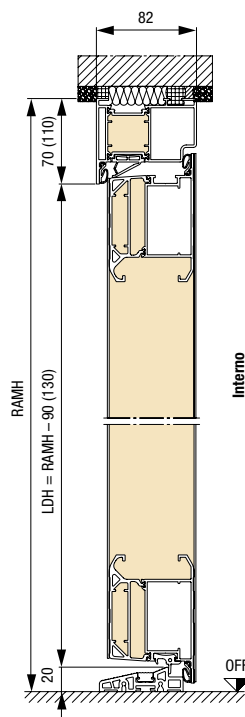

## Profilo per incasso a pavimento / protezione per il trasporto

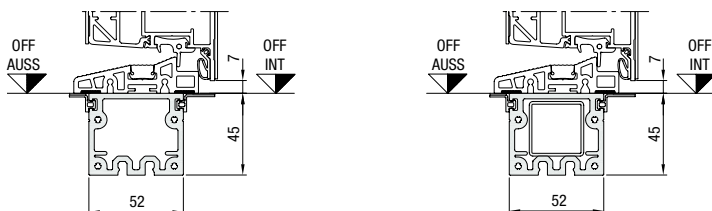

In caso di costruzioni a montanti con inserito rinforzo continuo del profilo

Dimensioni in mm

### Dimensioni porta d'ingresso ThermoPlan Hybrid

Esecuzione con telaio da 70	Misura esterna del telaio <sup>1</sup> (misura d'ordinazione)	Luce foro muratura <sup>1</sup>	Luce netta telaio
Standard	max. 1250 × 2250	max. 1270 × 2260	max. 1110 × 2180
Formati maggiori	max. 1250 × 2350	max. 1270 × 2360	max. 1110 × 2280
XXL	max. 1250 × 2500	max. 1270 × 2510	max. 1110 × 2430

### Grandi elementi laterali ThermoPlan Hybrid

Costruzione a montanti	Altezza elemento laterale <sup>1</sup>	Larghezza elemento laterale TM <sup>1</sup>	Larghezza porta d'ingresso TM <sup>1</sup>
1 lato	max. 3000	260 – 1600	max. 1230
2 lati	max. 3000	260 – 1600	max. 1210

Le dimensioni di trasporto max. di un sistema di chiusura (incl. elementi laterali, sopra-luce e profili installati) non deve essere superiore a 2700 mm su un lato.

Costruzione combinata	Altezza elemento laterale <sup>1</sup>	Larghezza elemento laterale TM <sup>1</sup>	Larghezza porta d'ingresso TM <sup>1</sup>
1/2 lati	max. 3000	300 – 2500 <sup>2</sup>	1250

<sup>1</sup> Con telai da 110 + 40 mm

<sup>2</sup> Con finestratura Reflo o Micrograin

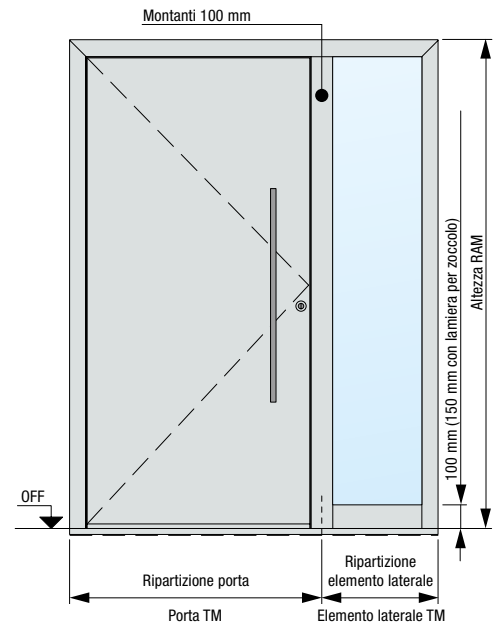

### Sezione orizzontale porta

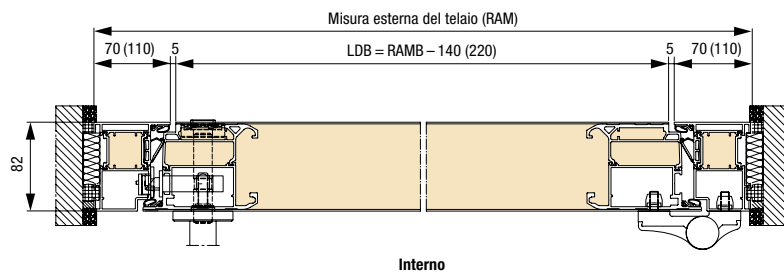

### Sezione verticale porta

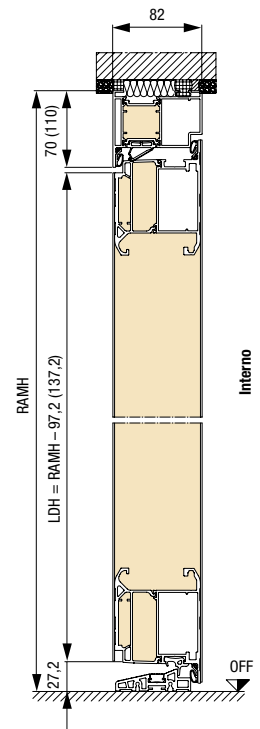

### Profilo per incasso a pavimento / protezione per il trasporto

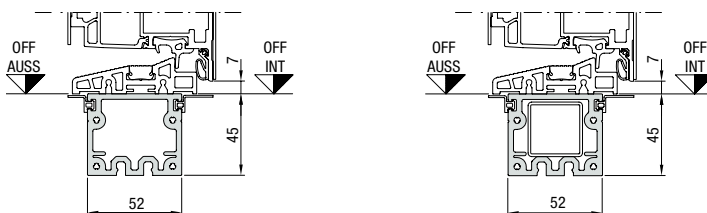

In caso di costruzioni a montanti con inserito rinforzo continuo del profilo

# Dimensioni e schede tecniche

ThermoCarbon

## Dimensioni porta d'ingresso ThermoCarbon

Esecuzione con telaio da 70	Misura esterna del telaio <sup>1</sup> (misura d'ordinazione)	Luce foro muratura <sup>1</sup>	Luce netta telaio
Standard	max. 1340 x 2350	max. 1360 x 2360	max. 1140 x 2230
XXL	max. 1340 x 3000	max. 1360 x 3010	max. 1140 x 2880

## Elementi laterali ThermoCarbon grandi

Costruzione a montanti	Altezza elemento laterale <sup>1</sup>	Larghezza elemento laterale TM <sup>1</sup>	Larghezza porta d'ingresso TM <sup>1</sup>
1 lato	max. 3000	300 - 1600	max. 1300
2 lati	max. 3000	300 - 1600	max. 1260

Le dimensioni di trasporto max. di un sistema di chiusura (incl. elementi laterali, sopra luce e profili installati) non deve essere superiore a 2700 mm su un lato.

Costruzione combinata	Altezza elemento laterale <sup>1</sup>	Larghezza elemento laterale TM <sup>1</sup>	Larghezza porta d'ingresso TM <sup>1</sup>
1/2 lati	max. 3000	340 - 1600	1340

<sup>1</sup> Con telai da 110 + 40 mm

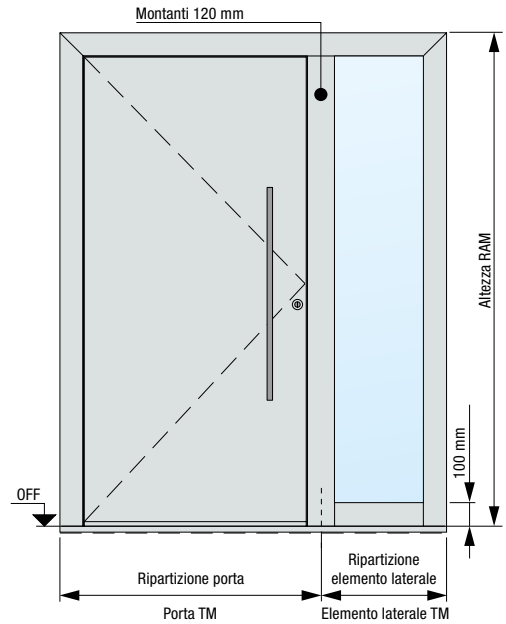

## Sezione orizzontale porta

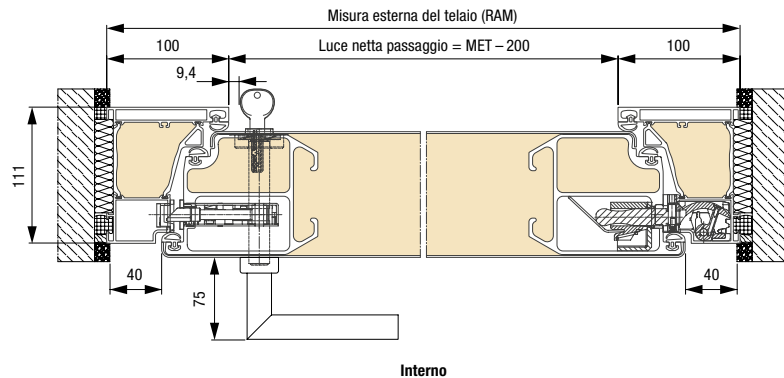

## Sezione verticale porta

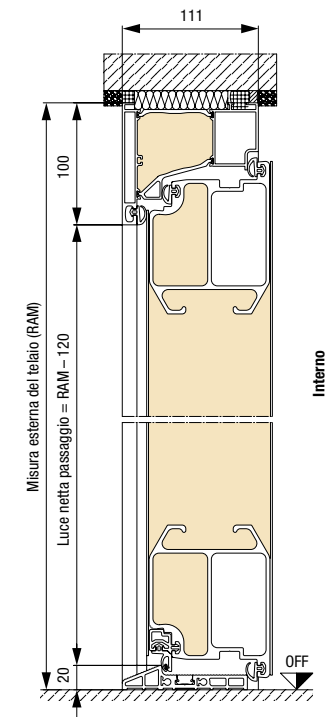

## Profilo per incasso a pavimento / protezione per il trasporto

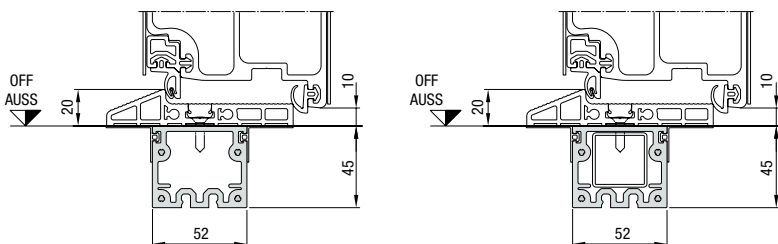

In caso di costruzioni a montanti con inserito rinforzo continuo del profilo

Dimensioni in mm

## Dimensioni porta d'ingresso TopComfort

Esecuzione con telaio da 70	Misura esterna del telaio <sup>1</sup> (misura d'ordinazione)	Luce foro muratura <sup>1</sup>	Luce netta telaio
Standard	max. 1300 x 2500	max. 1270 x 2510	max. 1160 x 2430

## Dimensioni elementi laterali TopComfort

Costruzione a montanti	Altezza elemento laterale <sup>1</sup>	Larghezza elemento laterale TM <sup>1</sup>	Larghezza porta d'ingresso TM <sup>1</sup>
1 lato	max. 3000	260 - 1600	max. 1230
2 lati	max. 3000	260 - 1600	max. 1210

Le dimensioni di trasporto max. di un sistema di chiusura (incl. elementi laterali, sopra-luce e profili installati) non deve essere superiore a 2700 mm su un lato.

Costruzione combinata	Altezza elemento laterale <sup>1</sup>	Larghezza elemento laterale TM <sup>1</sup>	Larghezza porta d'ingresso TM <sup>1</sup>
1/2 lati	max. 3000	300 - 1600	1250

<sup>1</sup> Con telai da 110 + 40 mm

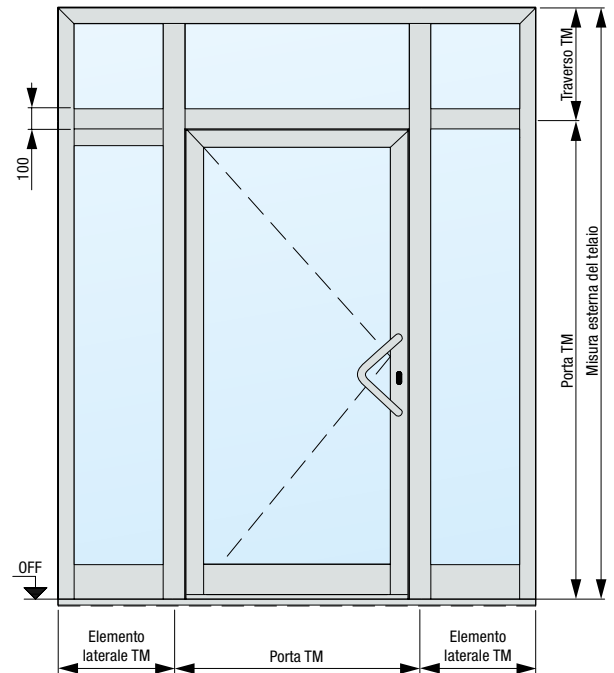

## Sezione orizzontale porta

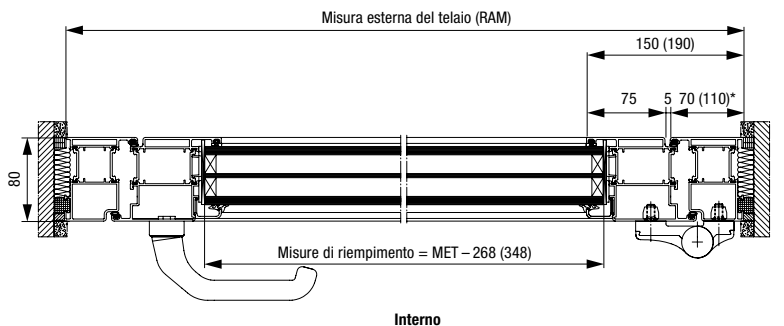

\* Larghezza telaio a richiesta

## Sezione verticale porta

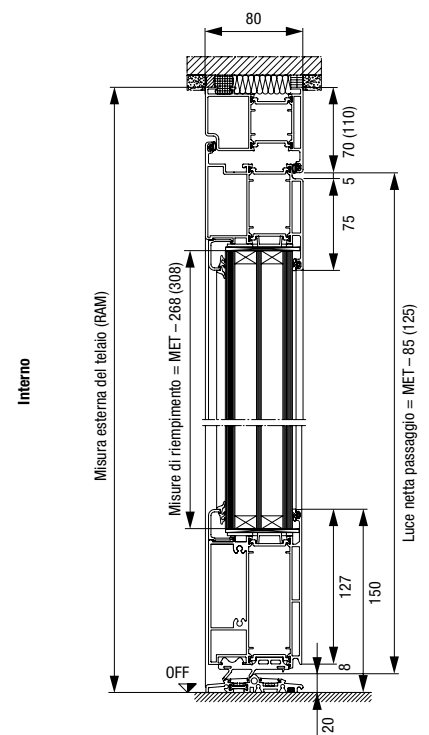

## Profilo per incasso a pavimento / protezione per il trasporto

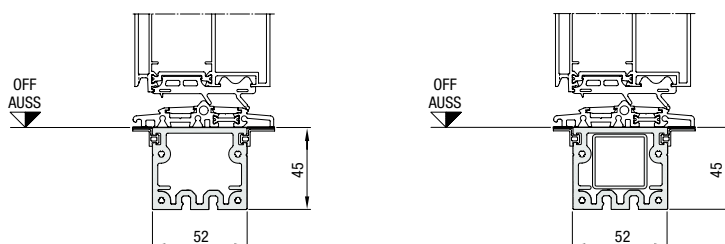

In caso di costruzioni a montanti con inserito rinforzo continuo del profilo

# Provate la qualità Hörmann nelle nuove costruzioni e nelle ristrutturazioni

Con Hörmann potrete pianificare tutto in modo ottimale. Le nostre soluzioni accuratamente integrate tra loro vi offrono prodotti di punta con elevata funzionalità per ogni impiego.

**PORTONI DA GARAGE. MOTORIZZAZIONI PER PORTE E PORTONI. PORTE D'INGRESSO.  
PORTE DA INTERNI. PORTE IN ACCIAIO. TELAI.**



Le porte e i portoni illustrati presentano a volte equipaggiamenti speciali che non corrispondono sempre all'esecuzione standard. Per motivi di stampa, la rappresentazione dei colori e delle superfici non è perfettamente fedele all'originale. Diritti d'autore riservati. Riproduzione, anche parziale, solo previa nostra autorizzazione. Con riserva di modifiche.