



PORTES D'ENTRÉE EN ALUMINIUM

NOUVEAU. Poignée Design G850 avec possibilités de conception personnalisées pour un design de porte exclusif



Economie de papier et préservation de l'environnement : il suffit de flasher le QR-code pour télécharger la brochure en ligne.

HÖRMANN



04



16



40



Sommaire

04 **Les bonnes raisons de choisir Hörmann**

16 **Inspirations**

18 ThermoSafe

20 ThermoSafe Hybrid

26 ThermoPlan Hybrid

28 ThermoCarbon

30 TopComfort

31 TopComfort Portal

32 TopComfort pour immeubles collectifs

34 Portes d'entrée et de garage assorties

36 Confort d'utilisation

38 Entrées adaptées aux PMR

40 **Design, équipement, accessoires**

40 Vue d'ensemble des motifs

44 ThermoSafe / ThermoSafe Hybrid

62 ThermoPlan Hybrid

66 ThermoCarbon

70 TopComfort

72 TopComfort Portal

74 Couleurs MatchColor, standard et préférentielles

76 Construction de panneau de porte

78 Types de portes

80 Equipements de porte

82 Équipements de sécurité

84 Serrures de sécurité

88 Poignées extérieures

91 Béquillages

92 Vitrages

94 Dimensions et données techniques

Responsable depuis des générations

Forte d'une expérience de plus de 85 ans en tant que spécialiste en menuiserie, l'entreprise familiale Hörmann engage sa responsabilité envers les générations présentes et futures. C'est la raison pour laquelle la responsabilité écologique est si importante pour nous. A cet effet, nous élaborons des solutions innovantes pour des produits durables et une protection environnementale intelligente.



« UN NOM SE FORGE PAR LE TRAVAIL. »

August Hörmann

Répondant fièrement aux attentes du fondateur de la société, la marque Hörmann est synonyme d'une véritable qualité et compte parmi les leaders européens avec plus de 20 millions de portes et motorisations vendues. Grâce au vaste réseau de vente et de service, Hörmann se positionne comme votre partenaire international performant pour une menuiserie de qualité.



NOUS PENSONS ET AGISSONS DANS LE RESPECT DE L'ENVIRONNEMENT.

En tant qu'entreprise familiale, nous sommes conscients de notre responsabilité envers les générations futures et proposons tous les produits pour la construction résidentielle de série neutres en carbone. Dans le cadre de sa stratégie de durabilité, Hörmann poursuit l'objectif d'évitement et de réduction des émissions. Nous couvrons 100% de nos besoins énergétiques avec de l'électricité verte provenant d'énergies renouvelables, dans tous les sites de production européens. Par de nombreuses autres mesures, nous réduisons en outre notre consommation et économisons chaque année plus de 75 000 tonnes de CO₂. Nous compensons les émissions restantes par la promotion de projets de protection de l'environnement certifiés en coopération avec ClimatePartner.



Vous trouverez de plus amples informations sur www.hoermann.com/sustainability



Produit certifié
par ClimatePartner
climate-id.com/XNEBKC



CO₂
mesurer
réduire
contribuer

La qualité de marque « made in Germany »



L'entreprise familiale Hörmann offre toutes les menuiseries importantes pour la construction et la rénovation d'une seule source. Elles sont fabriquées dans des usines spécialisées suivant les procédés de fabrication à la pointe de la technologie. En outre, nos collaborateurs travaillent énergiquement à la mise au point de nouveaux produits, à des améliorations de détails et développements constants. Il en résulte de nombreux brevets et avantages commerciaux décisifs.





10 ans de garantie

LONGÉVITE GARANTIE. Entièrement développées par nos soins, nos portes d'entrée sont fabriquées de façon écologique et sont conçues pour une grande longévité. Les tests de longévité menés en conditions réelles assurent des produits élaborés avec rigueur et caractérisés par la qualité HÖRMANN. Grâce à ces tests et à un contrôle de qualité sans compromis, Hörmann vous offre 10 ans* de garantie sur toutes les portes d'entrée en aluminium.

* Retrouvez les conditions de garantie détaillées sur le site www.hoermann.ch/fr



Insonorisation
Jusqu'à 39 dB

CONVAINCANTES DANS TOUTES LES CONCEPTIONS. Nos portes d'entrée en aluminium sont, à bien des égards, de meilleure qualité que les portes synthétiques ou en bois. Grâce à des matériaux parfaitement adaptés et de haute qualité, nous fixons des standards élevés en matière de stabilité, d'insonorisation et d'isolation thermique. Les portes d'entrée ThermoCarbon sont également certifiées par l'ift Rosenheim pour les maisons passives.



Isolation thermique de pointe



ThermoCarbon avec un coefficient U_D maximum de $0,47 \text{ W}/(\text{m}^2\cdot\text{K})$

→ Vous trouverez plus d'informations à partir de la page 12.



Panneau de porte extérieur en acier inoxydable

ThermoSafe Hybrid et ThermoPlan Hybrid

CONSTRUCTION HYBRIDE. Équipées d'une face extérieure en acier inoxydable et d'un revêtement à base de poudre haut de gamme, les portes d'entrée ThermoSafe Hybrid et ThermoPlan Hybrid séduisent particulièrement en cas de situations de montage orientées vers le sud et de couleurs de porte sombres. Cette construction assure une excellente stabilité, même en cas de grandes différences de température entre l'extérieur et l'intérieur, ainsi qu'une meilleure insonorisation.

Une porte design pour les plus exigeants

Quel bel accueil vous réservez à vos invités avec une porte d'entrée en aluminium Hörmann ! Bien sûr, le design raffiné de nos portes vous enchantera également, vous et votre famille. De l'extérieur, nos portes attirent le regard. A l'intérieur, elles s'harmonisent parfaitement avec vos autres portes. Un vrai bijou !

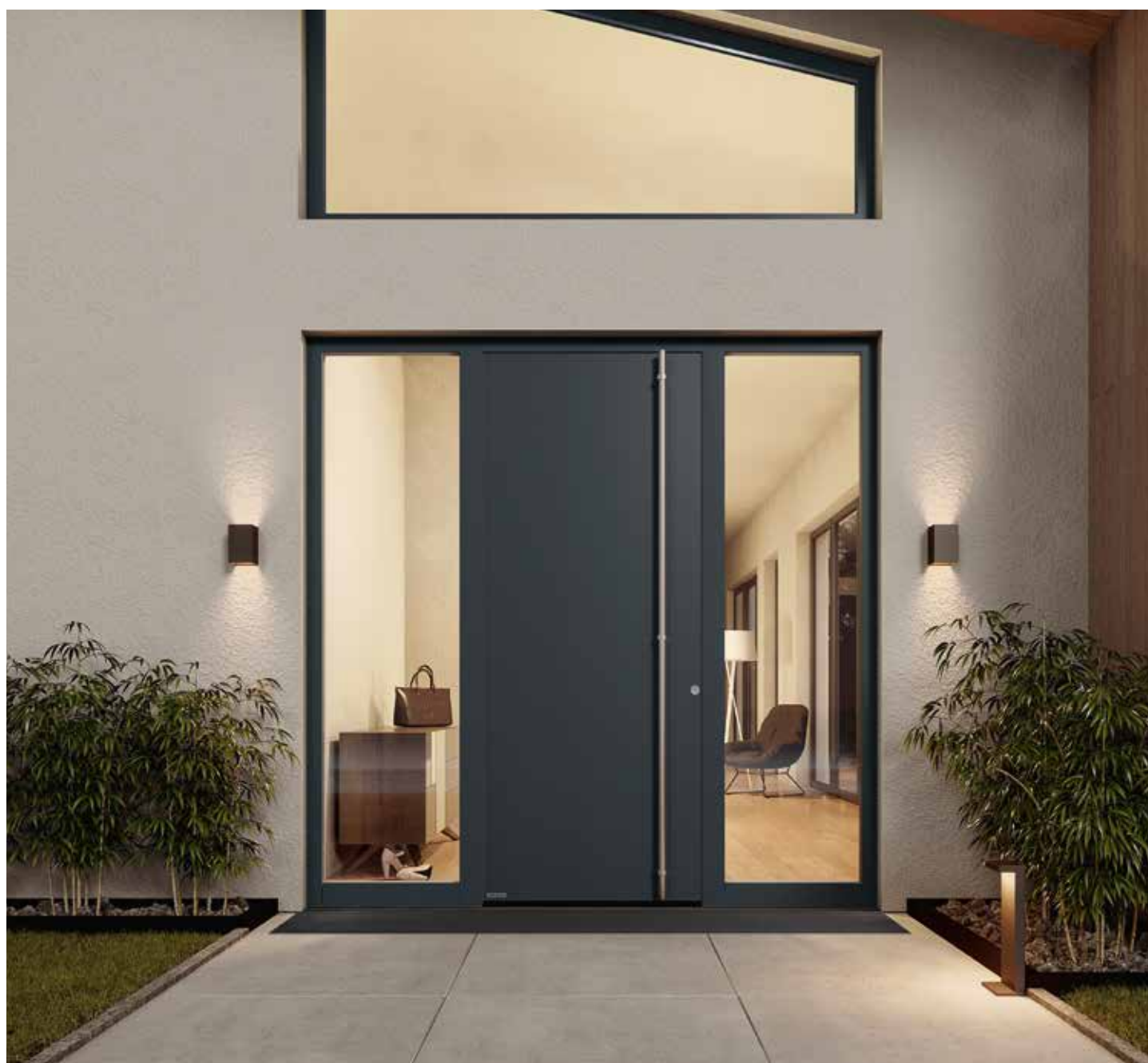

PANNEAU DE PORTE AVEC CADRE OUVRANT LISSE.

Nos portes d'entrée ThermoSafe, ThermoSafe Hybrid, ThermoPlan Hybrid et ThermoCarbon vous réservent un accueil raffiné et exclusif. Leur panneau de porte monobloc avec cadre ouvrant lisse satisfera les plus esthètes, la face intérieure s'accordant parfaitement aux portes d'intérieur de votre maison.



Vue de l'extérieur et de l'intérieur de portes d'entrée ThermoSafe avec cadre ouvrant caché



Portes d'entrée d'autres fabricants vues de l'extérieur et de l'intérieur avec cadre ouvrant visible

PAUMELLES MASQUÉES.

Les paumelles en option sont invisibles de l'extérieur et contribuent à une face intérieure élégante et facile d'entretien, sans éléments gênants.



Protégez-vous des individus indésirables

Un cambriolage a lieu toutes les cinq minutes. Il est d'autant plus important de munir sa porte d'entrée d'un équipement de sécurité élevé. En effet, au bout de 90 secondes de vaines tentatives, le cambrioleur renonce généralement à son effraction.

C'est pourquoi la moitié des tentatives de cambriolage échoue lorsque la porte d'entrée est suffisamment sécurisée.





Exclusivité Hörmann



Sécurité CR3
de série*



Testée et
homologuée

EQUIPEMENT DE SECURITE DE SERIE. Avec nos portes d'entrée, les éventuels cambrioleurs auront beaucoup de mal à s'introduire chez vous. Nous protégeons ainsi votre maison contre tous les visiteurs indésirables. De série, nos portes d'entrée* atteignent la classification la plus élevée possible du label de sécurité (sans système de détection d'effraction). Et contrairement à de nombreuses solutions issues de la concurrence, la solution de sécurité certifiée est très discrète.

→ Vous trouverez plus d'informations à partir de la page 82.

Exclusivité Hörmann



Engagement de
sécurité
de 10 ans

ENGAGEMENT DE SÉCURITÉ DE 10 ANS. Dans le cas peu probable d'un cambriolage par une de nos portes d'entrée en aluminium avec équipement de sécurité CR3 ou CR4, nous vous fournirons **une nouvelle porte d'entrée Hörmann avec le même équipement, montage professionnel inclus par un partenaire commercial Hörmann** ou **CHF 3'000 en espèces (p. ex. si le dommage est couvert par votre assurance habitation).**



Vous trouverez de plus amples informations et une vidéo sur www.hoermann.ch/fr/engagementdesecurite

Une solution adéquate pour chaque exigence

Vous avez des besoins particuliers pour votre nouvelle porte d'entrée ? De ThermoSafe à TopComfort Portal, Hörmann vous propose une multitude d'exécutions de portes d'entrées différentes, parmi lesquelles vous pourrez sélectionner la porte parfaite pour vous. Vous trouverez ainsi la porte qui répond parfaitement à vos souhaits en matière d'isolation thermique, d'insonorisation et d'esthétique.





ThermoSafe / ThermoSafe Hybrid

Gamme exclusive / Grande classe

- ✓ Excellente isolation thermique et bonne insonorisation
- ✓ Face intérieure affleurante
- ✓ Face extérieure en acier inoxydable avec revêtement à base de poudre de haute qualité (ThermoSafe Hybrid)



ThermoPlan Hybrid

Gamme Design

- ✓ Excellente isolation thermique et très bonne insonorisation
- ✓ Face intérieure et extérieure affleurante
- ✓ Face extérieure de la porte en acier inoxydable avec revêtement à base de poudre de haute qualité



ThermoCarbon

Le nec plus ultra

- ✓ Excellente isolation thermique et bonne insonorisation
- ✓ Face intérieure avec exécution à feuillure épaisse
- ✓ Hauteur de porte jusqu'à 3 000 mm



TopComfort

Grand vitrage

- ✓ Bonne isolation thermique et bonne insonorisation
- ✓ Vitrages individuels



TopComfort Portal

Porte d'entrée à 2 vantaux

- ✓ Bonne isolation thermique et bonne insonorisation
- ✓ Jonction affleurante du vantail d'entrée au vantail semi-fixe
- ✓ Face intérieure et extérieure affleurante

Choisissez la porte d'entrée qui correspond à votre mode de vie

La personnalisation fait la différence. Que vous soyez à la recherche d'aspects de porte élégants, de grands vitrages ou d'une commande intelligente de la porte, vous trouverez chez nous la porte de vos rêves. Laissez-vous inspirer par la diversité Hörmann au cours des pages suivantes ou configurez votre nouvelle porte d'entrée sans effort sur Internet.



LA PORTE DE VOS RÊVES EN QUELQUES CLICS. Grâce à notre configurateur de portes, vous pouvez essayer de nombreuses combinaisons de produits et d'options sur votre PC ou votre tablette, confortablement installé chez vous. En quelques clics, configurez la porte de vos rêves en sélectionnant l'exécution de porte, le motif, la teinte et les dimensions. En chargeant une photo de votre maison, vous pourrez voir si votre nouvelle porte d'entrée correspond à vos envies.



Vous trouverez le configurateur Hörmann sur www.hoermann.ch/fr/maitres-doeuvre-et-renovateurs-prives/configurateur







Inspirations

- 18 ThermoSafe / ThermoSafe Hybrid**
Gamme exclusive / Grande classe
- 26 ThermoPlan Hybrid**
Gamme Design
- 28 ThermoCarbon**
Le nec plus ultra
- 30 TopComfort**
Grand vitrage
- 31 TopComfort Portal**
Porte d'entrée à 2 vantaux
- 32 TopComfort**
Immeubles collectifs
- 34** Portes d'entrée et de garage assorties
- 36** Confort d'utilisation
- 38** Entrées adaptées aux PMR

ThermoSafe

GAMME EXCLUSIVE. Avec un choix de plus de 70 motifs, nos portes d'entrée ThermoSafe en aluminium, les plus vendues, satisferont les plus esthètes. La jonction affleurante entre le panneau et le cadre de la porte confère à votre porte un aspect intérieur élégant qui s'harmonise avec les portes d'intérieur à vantail affleurant.

→ Vous trouverez plus d'informations à partir de la page 44.





PAGE 16/17. Porte d'entrée en aluminium ThermoSafe motif 871, poignée en acier inoxydable HOE 620, noir foncé RAL 9005, à structure fine mate ; porte de garage sectionnelle à rainures L, Silkgrain, noir foncé RAL 9005 à structure fine mate

À GAUCHE. Porte d'entrée en aluminium ThermoSafe motif 65, aluminium gris, à structure fine RAL 9007, poignée HOE 600

AU CENTRE. **NOUVEAU.** Poignée Design G 850, poignée noir foncé RAL 9005, à structure fine mate, parement de poignée MatchDecor Rusty Patina

À DROITE. Porte d'entrée en aluminium ThermoSafe motif 860, noir foncé RAL 9005 à structure fine mate, **NOUVEAU.** Poignée Design G 850, poignée noir foncé RAL 9005, à structure fine mate, parement de poignée MatchDecor Rusty Patina



ThermoSafe Hybrid

GRANDE CLASSE. Le panneau extérieur de la porte ThermoSafe Hybrid en tôle d'acier inoxydable avec revêtement à base de poudre de qualité assure une excellente stabilité, même en cas de grandes différences de température entre l'extérieur et l'intérieur, ainsi qu'une meilleure insonorisation.

→ Vous trouverez plus d'informations à partir de la page 44.



À GAUCHE. **NOUVEAU.** Porte d'entrée en aluminium ThermoSafe Hybrid motif 137, poignée en acier inoxydable HOE 500, gris quartz RAL 7039

EN HAUT À DROITE. Poignée en acier inoxydable HOE 701

EN BAS À DROITE. Porte d'entrée en aluminium ThermoSafe Hybrid motif 860, poignée en acier inoxydable HOE 701, gris quartz RAL 7016



Ferrures de porte black.edition

Vous aimez la couleur noire dans votre intérieur ? Dans ce cas, nos portes de la série black.edition sont exactement ce qu'il vous faut. Ces portes se distinguent par leurs poignées extérieures, leurs parements et leurs béquilles intérieures noir foncé raffiné, s'inscrivant ainsi de manière subtile, mais efficace, dans la tendance actuelle.

→ Vous trouverez plus d'informations à partir de la page 88.





À GAUCHE. Porte d'entrée en aluminium ThermoSafe 524 MatchDecor bois de grange, poignée Design G 750 noir foncé RAL 9005 à structure fine mate, parements en noir foncé RAL 9005 à structure fine mate

EN HAUT À DROITE. Porte d'entrée en aluminium ThermoSafe 524 MatchDecor bois de grange, poignée Design G 750 en noir foncé RAL 9005 à structure fine mate, parements noir foncé RAL 9005 à structure fine mate, vitrage en verre noir

EN BAS À DROITE. Béquille en aluminium D-360 avec rosace ronde, black.edition noir foncé RAL 9005 à structure fine mate, intérieur blanc trafic RAL 9016 mat





À GAUCHE. Porte d'entrée en aluminium ThermoSafe motif 421, gris clair RAL 7035 mat, poignée en acier inoxydable HOE 14-2

EN HAUT À DROITE. Porte d'entrée en aluminium ThermoSafe motif 422, blanc trafic RAL 9016, poignée en acier inoxydable 14-2

EN BAS À DROITE. Porte d'entrée en aluminium ThermoSafe motif 891, gris pierre RAL 7030, bouton en acier inoxydable K 117





EN HAUT. Porte d'entrée en aluminium ThermoPlan Hybrid motif 860, poignée en acier inoxydable HOE 710, teinte Hörmann CH 703-AM ; anthracite métallique, à structure fine mate, partie latérale en option

À DROITE. Porte d'entrée en aluminium ThermoPlan Hybrid motif 568, poignée Design G 750 anodisée E6 / EV1, gris anthracite RAL 7016 à structure fine mate, parties latérales en option

ThermoPlan Hybrid

GAMME DESIGN. La particularité de cette porte est son aspect lisse élégant. L'intérieur et l'extérieur du panneau et du cadre de porte ne présentent presque aucune saillie, ni à la vue, ni au toucher. La tôle d'acier inoxydable avec revêtement à base de poudre de qualité à l'extérieur assure une excellente stabilité, même en cas de grandes différences de température, pour un aspect affleurant de votre porte d'entrée comme au premier jour. Vous bénéficiez en outre d'une insonorisation optimale jusqu'à 33 dB.

→ Vous trouverez plus d'informations à partir de la page 62.



À GAUCHE. Porte d'entrée en aluminium ThermoCarbon motif 308, gris anthracite mat RAL 7016, poignée en aluminium blanc RAL 9006

AU CENTRE. Poignée avec réservation concave pour le motif 308

À DROITE. Porte d'entrée en aluminium ThermoCarbon motif 680, gris ardoise mat RAL 7015





ThermoCarbon

LE NEC PLUS ULTRA. Grâce au cadre ouvrant high-tech de 100 mm d'épaisseur en matériau hybride carbone / fibre de verre, nous réalisons des portes d'entrée dont la hauteur peut atteindre 3000 mm. Fortes de leur excellente isolation thermique, les portes d'entrée ThermoCarbon sont également certifiées par l'ift Rosenheim pour les maisons passives. Un équipement anti-effraction particulièrement effectif est en outre disponible en option jusqu'à RC4. Les poignées de porte encastrées de nombreux motifs satisferont, par leur aspect affleurant, les plus exigeants. L'intérieur de la porte, avec sa feuillure épaisse, s'intègre parfaitement à votre décoration intérieure.

→ Vous trouverez plus d'informations à partir de la page 66.

TopComfort

DES ENTRÉES BAIGNÉES DE LUMIÈRE. En plus de leur équipement complet, nos portes d'entrée vitrées TopComfort vous offrent une entrée lumineuse et accueillante – parfait pour les pavillons, les immeubles collectifs ou les entrées de commerces.

→ Vous trouverez plus d'informations à partir de la page 70.





À GAUCHE. Porte d'entrée en aluminium TopComfort motif 100, gris anthracite RAL 7016, verre à motif sur demande avec n° de rue dans la partie latérale

EN HAUT. Porte d'entrée en aluminium TopComfort Portal motif 860 à 2 vantaux gris anthracite RAL 7016, poignée en acier inoxydable 710

TopComfort Portal

LARGEUR DE PASSAGE PLUS GRANDE POUR DES ENTRÉES

MAGISTRALES. Notre porte d'entrée à 2 vantaux avec structure à cadre en aluminium séduit par une jonction affleurante entre le vantail d'entrée et le vantail semi-fixe. Vous avez le choix entre 7 motifs de portes et des dimensions de porte allant jusqu'à 2 600 mm de largeur et 2 500 mm de hauteur.

→ Vous trouverez plus d'informations à partir de la page 72.

À GAUCHE. Porte d'entrée en aluminium TopComfort motif 100, poignée en acier inoxydable HOE 710, teinte Hörmann CH 703 anthracite métallique à structure fine mate, parties latérales en option

À DROITE. Porte d'entrée en aluminium TopComfort motif 100, poignée en acier inoxydable HOE 710, teinte Hörmann CH 703-AM anthracite métallique à structure fine mate, parties latérales en option





Immeubles collectifs avec élément de porte entièrement vitrée

Les entrées d'immeubles collectifs sont empruntées par de nombreuses personnes et revêtent différentes fonctions importantes. Grâce au vitrage de sécurité des portes d'entrée TopComfort et ThermoSafe, les entrées répondent aux exigences les plus strictes en matière de sécurité anti-effraction et de protection contre les accidents. Les grands vitrages confèrent en parallèle une atmosphère claire et inondée de lumière à l'entrée.

Portes d'entrée et de garage assorties

Vous souhaitez harmoniser vos portes à la perfection ? Combinez alors votre nouvelle porte d'entrée avec nos motifs de portes de garage sectionnelles. Nos couleurs MatchColor et nos décors MatchDecor vous permettent en outre de bénéficier de couleurs et de décors identiques pour votre porte d'entrée et votre porte de garage sectionnelle.

→ Vous trouverez plus d'informations à partir de la page 74.





EN HAUT. Porte d'entrée en aluminium ThermoSafe motif 173, poignée en acier inoxydable HOE 300, gris quartz RAL 7039 mat, parties latérales en option ; porte de garage sectionnelle à rainures L Silkgrain gris quartz RAL 7039 mat avec éléments de vitrage Design motif 461

EN BAS A GAUCHE. Porte d'entrée en aluminium ThermoSafe motif 693, béquille en acier inoxydable CARO avec rosace ronde, design intérieur Groove 15 d'aspect identique avec la porte d'intérieur DesignLine Groove 15, laque blanc trafic RAL 9016 mat

EN BAS A DROITE. Porte d'entrée en aluminium ThermoSafe motif 860, vantail de porte en MatchDecor bois de grange, porte de garage sectionnelle à rainures°L, bois de grange gris Duragrain

Confort d'utilisation pour tous les âges

Ouvrez votre porte d'entrée facilement grâce à un système intelligent et intuitif. Vous avez besoin d'un code, d'une empreinte digitale ou d'un smartphone. Avec nos différentes offres de produits de verrouillage, vous trouverez la solution intelligente qui répond à vos besoins. Avec l'unité centrale Smart Home Hörmann homee Brain, vous pouvez commander facilement via une application gratuite votre porte d'entrée, votre porte de garage, votre portail Hörmann, des capteurs climatiques ou une caméra. Et ce, n'importe où et à n'importe quel moment de la journée.

→ Vous trouverez plus d'informations à partir de la page 84.





EN HAUT. Lecteur d'empreinte digitale intégré élégamment au panneau de porte

EN BAS A GAUCHE. Une gâche électrique permet l'ouverture électrique de la serrure de sécurité H5 / H9, par exemple par l'interphone.

EN BAS AU CENTRE. Le microviseur électronique vous permet de voir les visiteurs se trouvant devant votre porte d'entrée.

EN BAS A DROITE. Unité centrale Home Hörmann homee Brain pour tous les domaines de la maison

Entrées adaptées aux PMR

MOTORISATION DE PORTE HDO. Ouvrez et fermez vos portes d'entrée de façon entièrement automatique grâce à la motorisation de porte HDO 250. Pour des entrées accessibles aux PMR, par exemple dans des immeubles collectifs ou des maisons de retraite, nous recommandons une combinaison avec une exécution de porte à seuil plat incluant un joint de sol rétractable. Pour votre sécurité, le capteur plat discret surveille la zone de débattement à l'intérieur et à l'extérieur de la porte.





AIDE À L'OUVERTURE ÉLECTRIQUE

ECTURN. Après avoir déverrouillé la porte, il vous suffit d'appuyer légèrement sur le panneau de votre porte d'entrée pour que celle-ci s'ouvre et se ferme automatiquement. Grâce au fonctionnement basse consommation, il n'y a pas de risques d'écrasement et de collision dangereux. Des dispositifs de sécurité supplémentaires ne sont pas nécessaires. L'aide à l'ouverture est posée en applique ou bien intégrée en toute discrétion dans le panneau de porte et le cadre.

Conseil

Un ferme-porte avec unité de blocage mécanique est recommandé pour bloquer facilement le vantail de porte afin, par exemple, de faire passer des objets par la porte. Vous trouverez plus d'informations à la page 80.



COMMANDE AISÉE. La combinaison avec les serrures automatiques S5 Smart ou Bluetooth vous permet de déverrouiller et d'ouvrir votre porte ou de la fermer et de la verrouiller en même temps. Variante Smart très pratique grâce aux émetteurs BiSecur ou aux boutons sans fil Hörmann.



À GAUCHE. Motorisation HDO 250 avec capteurs de sécurité Flatscan pour l'accès aux PMR

EN HAUT À DROITE. Aide à l'ouverture ECTurn en version men applique

AU CENTRE A DROITE. Aide à l'ouverture ECTurn Inside en version masquée

EN BAS À DROITE. Ouverture de porte facile avec émetteur en combinaison avec la serrure S5 / S7 Smart

Vue d'ensemble des motifs

THERMOSAFE / THERMOSAFE HYBRIDE



Motif 40
Page 51



Motif 45
Page 45



Motif 65
Page 45



Motif 75
Page 48



Motif 110
Page 49



Motif 136
Page 49



**NOUVEAU.
Motif 137**
Page 45



Motif 138
Page 49



Motif 407
Page 55



Motif 413
Page 54



Motif 414
Page 54



Motif 419
Page 55



Motif 420
Page 55



Motif 421
Page 55

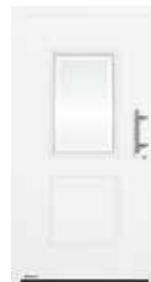

Motif 422*
Page 57



Motif 445
Page 54



Motif 503
Page 48



Motif 504
Page 51



Motif 505
Page 51



Motif 514
Page 53



Motif 524
Page 53

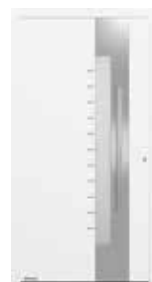

Motif 560
Page 49



Motif 565
Page 47



Motif 568
Page 47



Motif 757
Page 53



Motif 759
Page 53



Motif 777
Page 52



Motif 779
Page 52



Motif 797
Page 52



Motif 799
Page 52



Motif 823
Page 46



Motif 832
Page 47



**Motifs
825 / 845 / 855**
Page 59



**Motifs
875 / 895 / 898**
Page 59



**NOUVEAU.
Motif 878***
Page 44



Motif 879
Page 50



Motif 891*
Page 57

→ Vous trouverez plus d'informations à partir de la page 44.



Motif 140
Page 49



Motif 166
Page 49



Motif 173
Page 61



Motif 177
Page 53



Motif 185
Page 48



Motif 188
Page 60



Motif 189
Page 51



Motif 402
Page 54



Motif 451
Page 56



Motif 453
Page 56



Motif 454*
Page 57



Motif 455
Page 56



Motif 457
Page 56

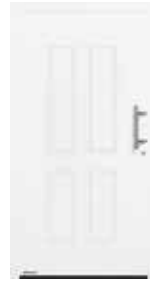

Motif 459*
Page 57



Motif 501
Page 53



Motif 502
Page 52



Motif 650
Page 45



Motif 680
Page 45

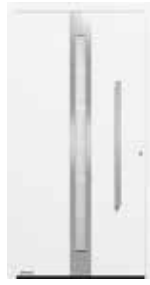

Motif 686
Page 51



Motif 689
Page 50



Motif 693
Page 60



Motif 694
Page 54



Motif 697
Page 50



Motif 723
Page 51



Motif 836
Page 47



Motif 860
Page 45



Motif 861
Page 60



Motif 862
Page 60



Motif 867
Page 50



Motif 871
Page 61



Motif 872
Page 61



Motif 877
Page 50

* Non disponible pour ThermoSafe Hybrid

Vue d'ensemble des motifs

THERMOPLAN HYBRIDE

THERMOCARBON



Motif 138
Page 63

Motif 189
Page 63

Motif 501
Page 63

Motif 502
Page 63

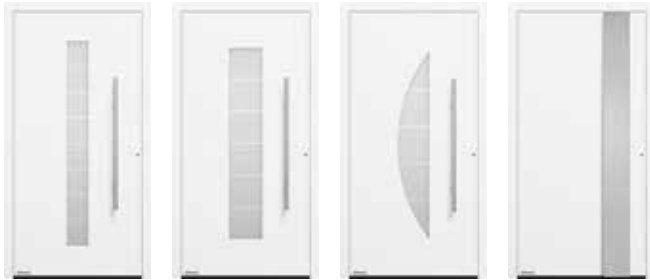

Motif 503
Page 63

Motif 504
Page 63

Motif 505
Page 63

Motif 565
Page 65



Motif 568
Page 65

Motif 686
Page 63

Motif 689
Page 64

Motif 723
Page 65



Motif 823
Page 65

Motif 860
Page 63

Motif 862
Page 64

Motif 867
Page 64



Motif 871
Page 64

Motif 872
Page 64



Motif 189
Page 69

Motif 300
Page 66

Motif 301
Page 67



Motif 305
Page 67

Motif 306
Page 67

Motif 308
Page 67



Motif 312
Page 68

Motif 314
Page 68

Motif 504
Page 69



Motif 650
Page 68

Motif 680
Page 68

Motif 686
Page 69



Motif 862
Page 69

→ Vous trouverez plus d'informations à partir de la page 62.

→ Vous trouverez plus d'informations à partir de la page 66.

TOPCOMFORT

TOPCOMFORT PORTAL



Motif 302
Page 68



Motif 304
Page 68



Motif 100
Page 70



Motif 101
Page 70



Motif 138
Page 73



Motif 501
Page 73



Motif 309
Page 67



Motif 310
Page 67



Motif 100
MG 111
Page 71



Motif 100
MG 112
Page 71

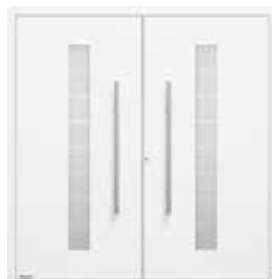

Motif 503
Page 73

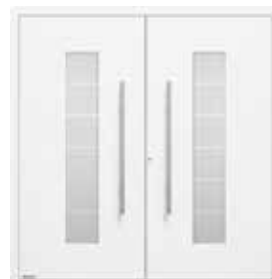

Motif 504
Page 73

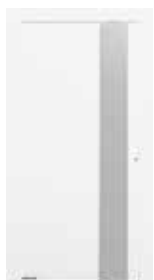

Motif 565
Page 69

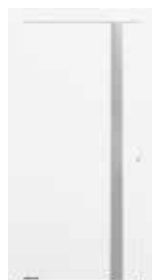

Motif 568
Page 69



Motif 100
MG 113
Page 71



Motif 100
MG 114
Page 71



Motif 565
Page 72



Motif 568
Page 72



Motif 823
Page 69



Motif 860
Page 69



Motif 100
MG 115
Page 71



Motif 100
MG 116
Page 71



Motif 860
Page 72



Motif 100
MG 117
Page 71



Motif 100
Vitrage sur demande
Page 71

→ Vous trouverez plus d'informations à partir de la page 70.

→ Vous trouverez plus d'informations à partir de la page 72.

ThermoSafe / ThermoSafe Hybrid

Gamme exclusive / Grande classe



**Jonction
affleurante**
à l'intérieur



Sécurité CR3
de série pour toutes les portes ThermoSafe
et ThermoSafe Hybrid avec vitrage



Sécurité CR4
de série pour toutes les portes
ThermoSafe Hybrid avec serrure de
sécurité H5 et sans vitrage



Insonorisation
jusqu'à 30 dB (ThermoSafe)
jusqu'à 33 dB (ThermoSafe Hybrid)



**Très bonne
isolation thermique**
Coefficient U_D jusqu'à 0,87 W/(m²·K)



Exclusivité Hörmann



**Face extérieure de la porte
en acier inoxydable avec
revêtement à base de
poudre de haute qualité**
ThermoSafe Hybrid



NOUVEAU. Motif 878



Vue d'ensemble de la porte à l'extérieur (illustration du haut) et à l'intérieur (illustration du bas) ainsi que jonction affleurante entre le vantail et le cadre de la porte à l'intérieur



Motif 650

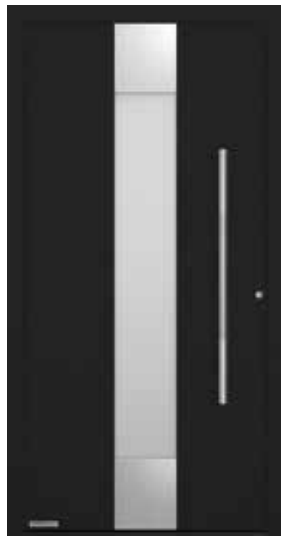

Motif 680

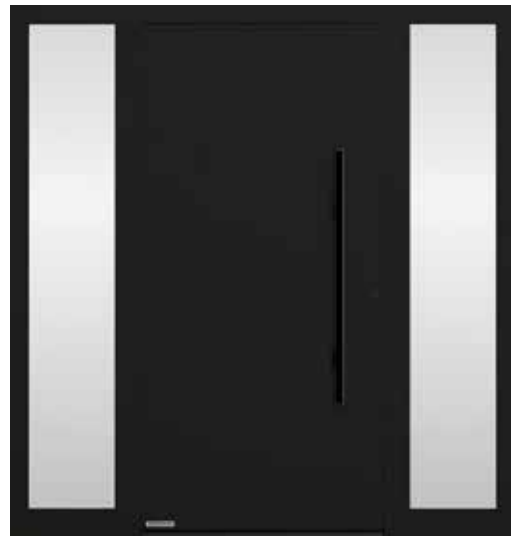

Motif 860

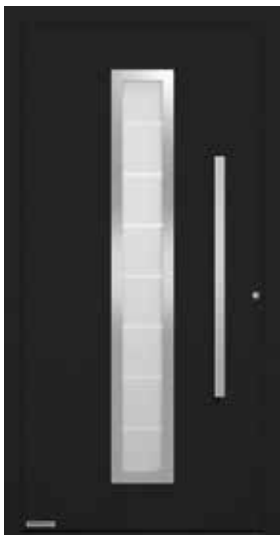

Motif 65

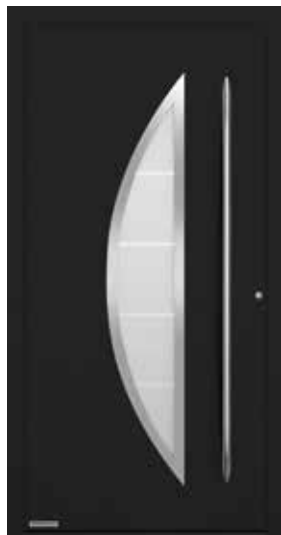

Motif 45



NOUVEAU. Motif 137

THERMOSAFE / THERMOSAFE HYBRIDE

Tous les motifs de porte sur cette page sont en noir foncé RAL 9005, à structure fine mate

Motif 878* poignée en acier inoxydable HOE 501 black.edition en noir foncé RAL 9005 à structure fine mate (en option), parement en MatchDecor bois de grange

Motif 650 poignée en acier inoxydable HOE 700, verre décoratif Float mati

Motif 680 poignée en acier inoxydable HOE 700, verre décoratif Pave blanc

Motif 860 poignée en acier inoxydable HOE 501 black.edition en noir foncé RAL 9005, à structure fine mate (en option), parties latérales avec verre décoratif Float mati

Motif 65 poignée en acier inoxydable HOE 600, verre à motif Float mati avec 7 bandes transparentes

Motif 45 poignée en acier inoxydable HOE 200, verre à motif Parsol gris mati avec 4 bandes transparentes

Motif 137 poignée en acier inoxydable HOE 735, vitrage en verre noir (en option), vitrage des parties latérales en verre noir (en option)

* Non disponible pour ThermoSafe Hybrid

→ Vous trouverez toutes les couleurs et surfaces à partir de la page 74.

ThermoSafe / ThermoSafe Hybrid

Gamme exclusive / Grande classe

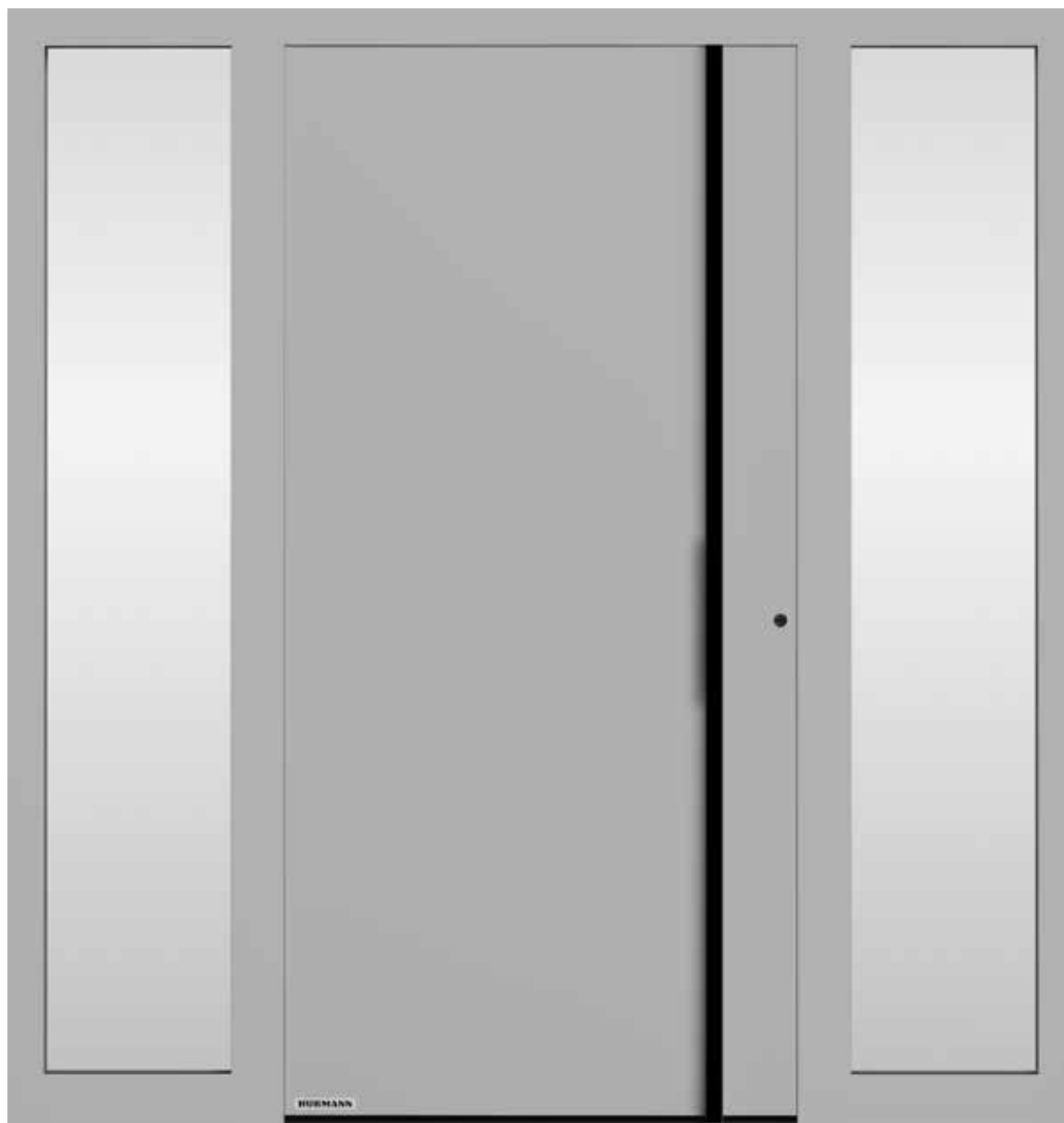

Motif 823

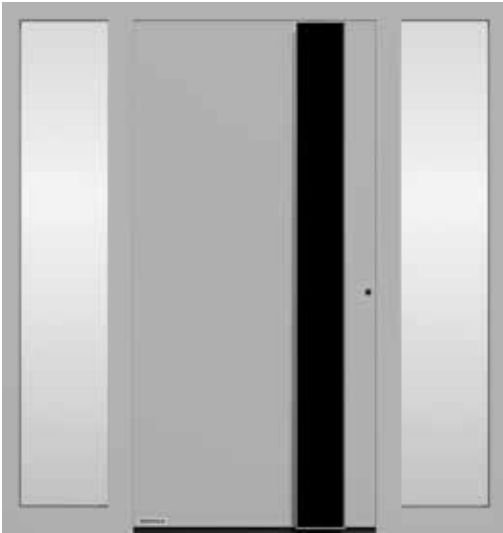

Motif 565

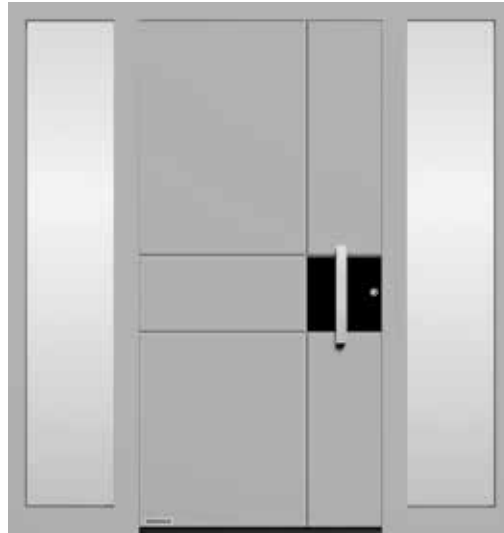

Motif 832

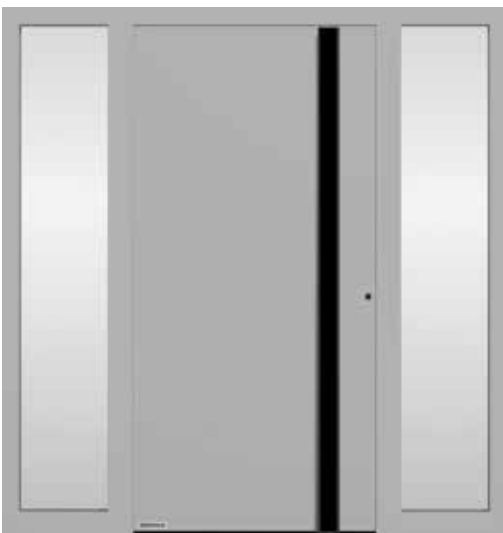

Motif 568

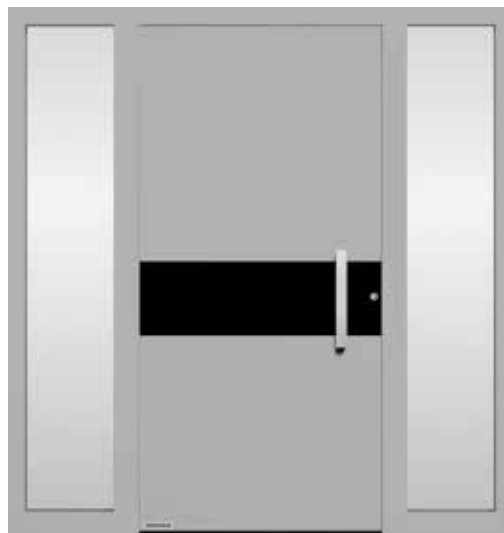

Motif 836

THERMOSAFE / THERMOSAFE HYBRIDE

Tous les motifs de porte sur cette double page en aluminium blanc RAL 9006 satiné brillant

Motif 823 poignée Design G 790 black.edition en noir foncé RAL 9005 à structure fine mate (en option), en option avec barre d'éclairage à LED intégrée, parties latérales avec verre décoratif Float mati

Motif 565 poignée Design G 760 black.edition en noir foncé RAL 9005 à structure fine mate (en option), en option avec barre d'éclairage à LED intégrée, parties latérales avec verre décoratif Float mati

Motif 832 poignée en acier inoxydable HOE 820, parties latérales avec verre décoratif Float mati

Motif 568 poignée Design G 750 black.edition en noir foncé RAL 9005 à structure fine mate (en option), en option avec barre d'éclairage à LED intégrée, parties latérales avec verre décoratif Float mati

Motif 836 poignée en acier inoxydable HOE 820, parties latérales avec verre décoratif Float mati

→ Vous trouverez toutes les couleurs et surfaces à partir de la page 74.

ThermoSafe / ThermoSafe Hybrid

Gamme exclusive / Grande classe



Motif 185

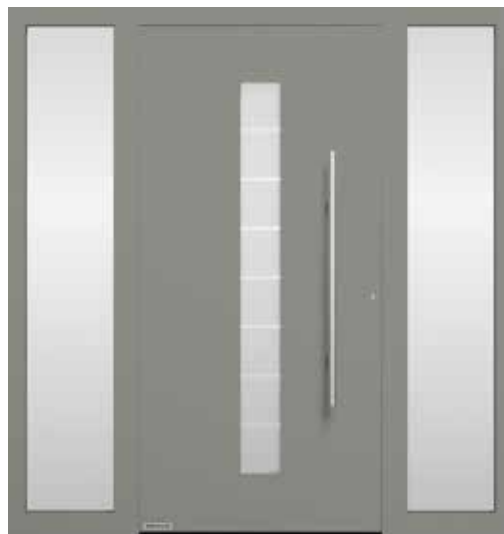

Motif 503



Motif 75

THERMOSAFE / THERMOSAFE HYBRIDE

Tous les motifs de porte sur cette page sont en aluminium gris RAL 9007, à structure fine mate

Motif 185 poignée en acier inoxydable 38-2, verre décoratif Master-Carré blanc

Motif 503 poignée en acier inoxydable HOE 500, verre à motif Float mati avec 7 bandes transparentes, parties latérales avec verre décoratif Float mati

Motif 75 poignée en acier inoxydable 38-1, verre décoratif Float mati, parties latérales avec verre décoratif Float mati

→ Vous trouverez toutes les couleurs et surfaces à partir de la page 74.



Motif 110



Motif 138



Motif 136



Motif 140



Motif 166



Motif 560

THERMOSAFE / THERMOSAFE HYBRIDE

Tous les motifs de porte sur cette page sont en teinte Hörmann CH 703-AM anthracite métallique, à structure fine mate

Motif 110 poignée en acier inoxydable 38-1, verre décoratif Kathedral blanc (en option)

Motif 138 poignée en acier inoxydable HOE 500, verre décoratif Float satiné

Motif 136 poignée en acier inoxydable 38-1, verre à motif avec vitre extérieure partiellement matie et vitre centrale en verre Float satiné avec 7 bandes horizontales maties, partie latérale en verre décoratif mati

Motif 140 poignée en acier inoxydable 38-1, parement en acier inoxydable, verre décoratif Pave blanc

Motif 166 poignée en acier inoxydable 38-1, parement en acier inoxydable, verre à motif avec vitre extérieure partiellement matie et vitre centrale en verre Float satiné avec 7 bandes horizontales maties

Motif 560 poignée en acier inoxydable HOE 600, verre à motif avec vitre extérieure matie et 11 bandes horizontales transparentes et vitre centrale en verre Float satiné, parties latérales avec verre décoratif mati

→ Vous trouverez toutes les couleurs et surfaces à partir de la page 74.

ThermoSafe / ThermoSafe Hybrid

Gamme exclusive / Grande classe



Motif 877



Motif 879



Motif 867



Motif 697



Motif 689

THERMOSAFE / THERMOSAFE HYBRIDE

Tous les motifs de porte sur cette page sont en gris ardoise RAL 7015 mat

Motif 877 poignée en acier inoxydable HOE 610, verre à motif Float mati avec 3 bandes transparentes

Motif 879 poignée Design G 750 en aluminium anodisé E6 / EV 1, verre à motif Float mati avec 3 bandes transparentes

Motif 867 poignée en acier inoxydable HOE 620, verre à motif Float mati avec 7 bandes transparentes

Motif 697 poignée en acier inoxydable HOE 910, verre à motif Parsol gris mati avec 7 bandes transparentes

Motif 689 poignée en acier inoxydable 38-2, verre à motif Parsol gris mati avec 7 bandes transparentes

→ Vous trouverez toutes les couleurs et surfaces à partir de la page 74.



Motif 723



Motif 189



Motif 686



Motif 504



Motif 505



Motif 40

THERMOSAFE / THERMOSAFE HYBRIDE

Tous les motifs de porte sur cette page sont en gris clair RAL 7035 mat

Motif 723 poignée G 790 en aluminium blanc RAL 9006 satiné brillant, consoles de poignée de la couleur de la porte, verre décoratif Float satiné

Motif 189 poignée en acier inoxydable HOE 615, verre à motif Float mat avec 7 bandes transparentes

Motif 686 poignée en acier inoxydable HOE 600, parement en acier inoxydable, verre à motif Float mat avec 7 bandes transparentes, parties latérales avec verre décoratif Float mat

Motif 504 poignée en acier inoxydable HOE 500, verre à motif Float mat avec 5 bandes transversales transparentes

Motif 505 poignée en acier inoxydable HOE 500, verre à motif Float mat avec 4 bandes transparentes

Motif 40 poignée en acier inoxydable HOE 550, verre à motif partiellement mat, parties latérales avec verre décoratif Float mat

→ Vous trouverez toutes les couleurs et surfaces à partir de la page 74.

ThermoSafe / ThermoSafe Hybrid

Gamme exclusive / Grande classe



Motif 502



Motif 797



Motif 799



Motif 777



Motif 779

THERMOSAFE / THERMOSAFE HYBRIDE

Tous les motifs de porte sur cette page sont en blanc trafic RAL 9016 mat

Motif 502 poignée en acier inoxydable HOE 500, vitrage Float satiné

Motif 797 poignée en acier inoxydable HOE 797, verre décoratif Float mati

Motif 799 poignée Design G 750 en aluminium anodisé E6 / EV 1, verre décoratif Float mati

Motif 777 poignée en acier inoxydable HOE 610, verre décoratif Float mati

Motif 779 poignée Design G 750 en aluminium anodisé E6 / EV 1, verre décoratif Float mati

→ Vous trouverez toutes les couleurs et surfaces à partir de la page 74.



Motif 757



Motif 759



Motif 524



Motif 501



Motif 177



Motif 514

THERMOSAFE / THERMOSAFE HYBRIDE

Tous les motifs de porte sur cette page sont en gris quartz RAL 7039, à structure fine mate

Motif 757 poignée en acier inoxydable HOE 797, verre à motif Float mati avec bandes transparentes

Motif 759 poignée Design G 750 en aluminium anodisé E6 / EV 1, verre à motif Float mati avec bandes transparentes

Motif 524 poignée Design G 750 et parements en noir foncé RAL 9005 à structure fine mate (en option), vitrage avec verre noir, parties latérales avec verre noir (en option)

Motif 501 poignée en acier inoxydable HOE 500, vitrage Float satiné

Motif 177 poignée en acier inoxydable HOE 700, verre décoratif Pave blanc

Motif 514 poignée Design G 750 en aluminium blanc RAL 9006 satiné brillant, vitrage Float transparent, parties latérales avec verre décoratif Float sablé

→ Vous trouverez toutes les couleurs et surfaces à partir de la page 74.

ThermoSafe / ThermoSafe Hybrid

Gamme exclusive / Grande classe



Motif 402



Motif 414



Motif 413



Motif 445



Motif 694

THERMOSAFE / THERMOSAFE HYBRIDE

Tous les motifs de porte sur cette page sont en blanc trafic RAL 9016 mat

Motif 402 poignée en acier inoxydable 14-2, cadre décoratif, verre à motif Reflo partiellement mati avec véritable ornementation à rainures polies

Motif 414 poignée en acier inoxydable 14-2, cadre décoratif, verre décoratif Silk

Motif 413 poignée en acier inoxydable 14-2, cadre décoratif, verre décoratif Silk

Motif 407 poignée en acier inoxydable 14-2, rainures fraisées, verre à motif Float mati avec bord transparent

Motif 419 poignée en acier inoxydable 14-2, cadre décoratif, verre à motif avec décor en plomb et verre Baroque sablé Reflo (en option)

Motif 445 poignée en acier inoxydable 38-1, cadre décoratif, verre décoratif Chinchilla

Motif 694 poignée en acier inoxydable HOE 700, cadre décoratif, verre à motif Reflo avec véritable ornementation à rainures polies

Motif 420 poignée en acier inoxydable 14-2, cadre décoratif, verre à motif Reflo sablé avec bord non mati

Motif 421 poignée en acier inoxydable 14-2, cadre décoratif

→ Vous trouverez toutes les couleurs et surfaces à partir de la page 74.



Motif 407



Motif 419



Motif 420



Motif 421

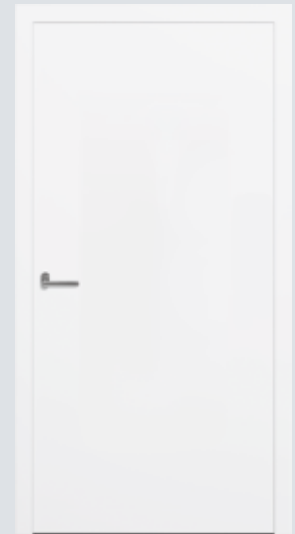

Face intérieure de série avec vantail de porte lisse à l'exemple du motif 421



Face intérieure en option avec motif 421

RAFFINEMENT À L'INTÉRIEUR ET À L'EXTÉRIEUR.

Sur demande, vous pouvez obtenir les mêmes motifs classiques pour la face intérieure de votre porte que pour la face extérieure. De cette façon, votre porte d'entrée s'harmonisera aussi parfaitement avec vos portes d'intérieur classiques.

ThermoSafe / ThermoSafe Hybrid

Gamme exclusive / Grande classe



Motif 453



Motif 451



Motif 455



Motif 457

THERMOSAFE / THERMOSAFE HYBRIDE

Tous les motifs de porte sur cette page sont en gris pierre RAL 7030, à structure fine mate

Motif 453 poignée en acier inoxydable 14-2, cadre décoratif

Motif 451 poignée en acier inoxydable 14-2, cadre décoratif, verre à motif Reflo sablé avec bord non mati

Motif 455 poignée en acier inoxydable 14-2, cadre décoratif, verre à motif Reflo sablé avec bord non mati

Motif 457 poignée en acier inoxydable 14-2, cadre décoratif, parties latérales avec verre décoratif Float satiné

→ Vous trouverez toutes les couleurs et surfaces à partir de la page 74.



Motif 454



Motif 422



Motif 459



Motif 891

THERMOSAFE / THERMOSAFE HYBRIDE

Tous les motifs de porte sur cette page sont en blanc trafic RAL 9016 mat

Motif 454* poignée en acier inoxydable 14-2, rainures fraisées, verre à motif Reflo sablé avec bord non mati

Motif 422* poignée en acier inoxydable 14-2, rainures fraisées, verre à motif Reflo sablé avec bord non mati

Motif 459* poignée en acier inoxydable 14-2, rainures fraisées, motif plein

Motif 891* poignée en acier inoxydable 62-1, parties latérales avec vitrage décoratif Float mati

* Non disponible pour ThermoSafe Hybrid

→ Vous trouverez toutes les couleurs et surfaces à partir de la page 74.

ThermoSafe / ThermoSafe Hybrid

Portes d'entrée et de garage assorties



PORTES D'ENTRÉE ET DE GARAGE

PARFAITEMENT ASSORTIES. Dans la large gamme de produits Hörmann en accord parfait, les rainures de vos portes de garage et d'entrée sont disponibles dans un aspect harmonieux. Cela signifie qu'il n'y a aucun décalage entre les sections. En combinaison avec les couleurs préférentielles MatchColor, réjouissez-vous d'une vue d'ensemble harmonieuse grâce à des couleurs assorties. Vous constaterez par vous-même que ce sont généralement ces détails qui reflètent le mieux la beauté de votre maison.

→ Vous trouverez plus d'informations sur les couleurs préférentielles à la page 74.



Vous trouverez de plus amples informations sur les portes de garage dans la brochure Portes de garage sectionnelles.



Motifs 825 / 845 / 855



Porte de garage sectionnelle
Rainures M en Silkgrain, blanc trafic RAL 9016 mat



Motifs 875 / 895 / 898



Porte de garage sectionnelle
Rainures L en Silkgrain, blanc trafic RAL 9016 mat

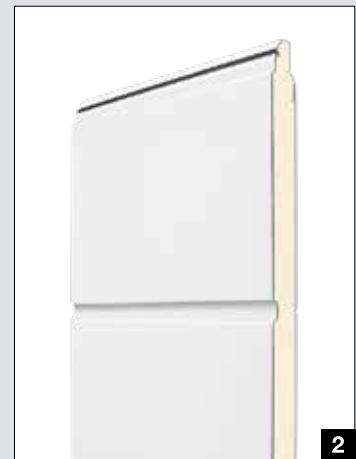

Comme le montrent ces vues en coupe de la porte d'entrée **1** et de la porte de garage **2**, l'aspect rainuré de la porte d'entrée est obtenu grâce aux rainures du panneau, tandis que pour la porte de garage, il est créé par le rainurage des diverses sections et par les jonctions des sections. Cette continuité des lignes est également possible avec différentes hauteurs de pose des portes. Nous adaptons dans ce cas les hauteurs des rainures selon vos besoins, il nous suffit de connaître la différence de hauteur. Pour une parfaite impression d'ensemble, votre distributeur Hörmann se tient à votre disposition pour vous conseiller sur ces motifs spéciaux de portes d'entrée et pour prendre les dimensions sur place.

ThermoSafe / ThermoSafe Hybrid

Portes d'entrée et de garage assorties



Motif 188



Porte de garage sectionnelle
Exécution à rainures L, motif 457, en Silkgrain gris anthracite
RAL 7016 mat



Motif 693



Motif 861



Porte de garage sectionnelle
Exécution à rainures M en Silkgrain gris anthracite RAL 7016 mat



Motif 862

PORTE D'ENTRÉE ET PORTE DE GARAGE ASSORTIES.

Avec des éléments design et agencements de motifs d'aspect identique, vos portes d'entrée assorties aux portes de garage sectionnelles vont attirer tous les regards. Avec ces motifs, les rainures de la porte d'entrée et de la porte de garage ne sont pas exactement alignées.



Motif 871



Motif 173

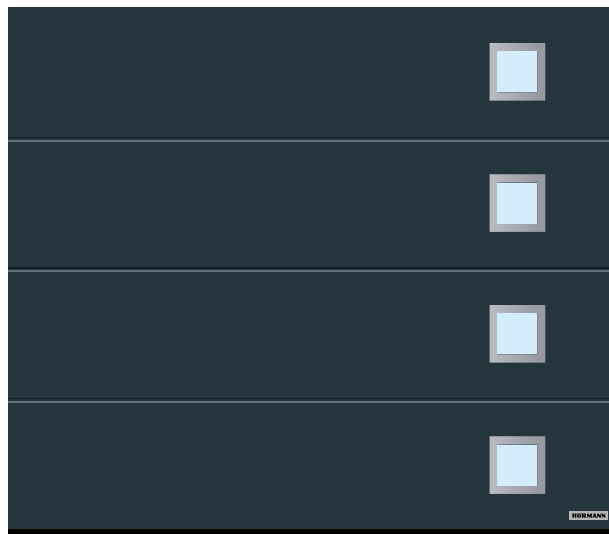

Porte de garage sectionnelle
Exécution à rainures L, motif 461, en Silkgrain gris anthracite RAL 7016 mat



Motif 872



Porte de garage sectionnelle
Exécution à rainures D en Silkgrain gris anthracite RAL 7016 mat

THERMOSAFE / THERMOSAFE HYBRIDE

Tous les motifs de porte sur ces deux pages sont en gris anthracite RAL 7016 à structure fine mate

Motif 188 poignée en acier inoxydable HOE 100, verre à motif Float mati avec 3 bandes transparentes

Motif 693 poignée en acier inoxydable HOE 300

Motif 871 poignée en acier inoxydable HOE 620

Motif 173 poignée en acier inoxydable HOE 300, verre décoratif Float mati en option

Motif 861 poignée en acier inoxydable HOE 700

Motif 862 poignée en acier inoxydable HOE 620

Motif 872 poignée en acier inoxydable HOE 615, parties latérales avec verre décoratif Float mati

→ Vous trouverez toutes les couleurs et surfaces à partir de la page 74.

ThermoPlan Hybrid

Gamme Design



**Jonction
affleurante**
à l'intérieur et à l'extérieur



Sécurité CR3
de série



Insonorisation
Jusqu'à 33 dB



**Très bonne
isolation thermique**
Coefficient U_0 jusqu'à 0,78 W/(m²·K)



Exclusivité Hörmann



**Face extérieure de la porte
en acier inoxydable avec
revêtement à base de
poudre de haute qualité**



Motif 503



Vue d'ensemble de la porte et
jonction affleurante entre le vantail et
le cadre de porte à l'extérieur
(illustration du haut) et à l'intérieur
(illustration du bas).



Motif 189



Motif 860



Motif 501



Motif 502



Motif 138



Motif 504



Motif 505



Motif 686

THERMOPLAN HYBRIDE

Tous les motifs de porte sur cette page sont en gris anthracite RAL 7016, à structure fine mate

Motif 503 poignée en acier inoxydable HOE 500, verre à motif Float mati avec 7 bandes transparentes

Motif 189 poignée en acier inoxydable HOE 615, verre à motif Float mati avec 7 bandes transparentes

Motif 860 poignée en acier inoxydable HOE 700

Motif 501 poignée en acier inoxydable HOE 500, vitrage Float satiné

Motif 502 poignée en acier inoxydable HOE 500, vitrage Float satiné

Motif 138 poignée en acier inoxydable HOE 500, verre décoratif Float satiné

Motif 504 poignée en acier inoxydable HOE 500, verre à motif Float mati avec 5 bandes transparentes

Motif 505 poignée en acier inoxydable HOE 500, verre à motif Float mati avec 4 bandes transparentes

Motif 686 poignée en acier inoxydable HOE 615, verre à motif Float mati avec 7 bandes transparentes

→ Vous trouverez toutes les couleurs et surfaces à partir de la page 74.

ThermoPlan Hybrid

Gamme Design



Motif 689

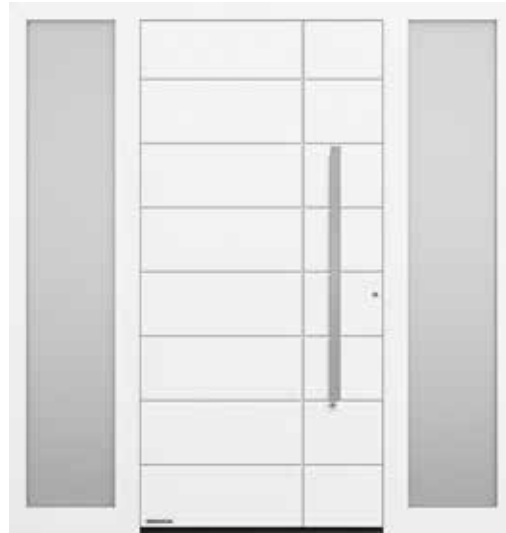

Motif 862



Motif 867



Motif 871



Motif 872

THERMOPLAN HYBRIDE

Tous les motifs de porte sur cette page sont en blanc trafic RAL 9016 mat

Motif 689 poignée en acier inoxydable 38-2, verre à motif Parsol gris mati avec 7 bandes transparentes

Motif 862 poignée en acier inoxydable HOE 620, parties latérales avec verre décoratif Float sablé

Motif 867 poignée en acier inoxydable HOE 620, verre à motif Float mati avec 7 bandes transparentes

Motif 871 poignée en acier inoxydable HOE 620, parties latérales avec verre décoratif Float sablé

Motif 872 poignée en acier inoxydable HOE 615, parties latérales avec verre décoratif Float sablé

→ Vous trouverez toutes les couleurs et surfaces à partir de la page 74.

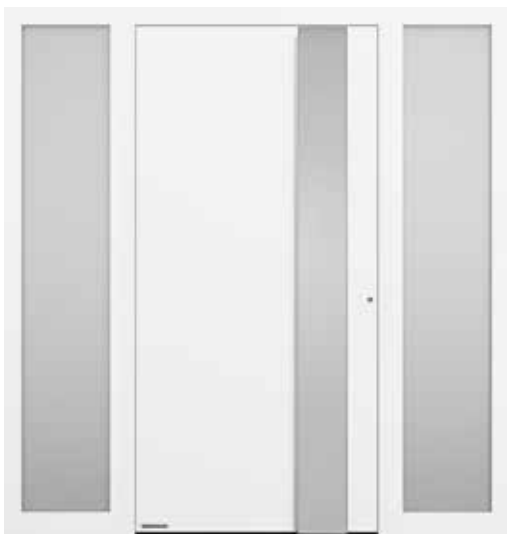

Motif 565



Motif 568



Motif 823



Motif 723

THERMOPLAN HYBRIDE

Tous les motifs de porte sur cette page sont en blanc trafic RAL 9016 mat

Motif 565 poignée Design G 760 en aluminium blanc RAL 9006 satiné brillant, parement de poignée en aluminium blanc RAL 9006 satiné brillant, parties latérales avec verre décoratif Float mati

Motif 568 poignée Design G 750 en aluminium blanc RAL 9006 satiné brillant, parties latérales avec verre décoratif Float mati

Motif 823 poignée G 790 en aluminium blanc RAL 9006 satiné brillant, consoles de poignée assorties à la couleur de la porte, parties latérales en verre décoratif Float mati

Motif 723 poignée G 790 en aluminium blanc RAL 9006 satiné brillant, consoles de poignée assorties à la couleur de la porte, verre décoratif Float mati, parties latérales en verre décoratif Float mati

→ Vous trouverez toutes les couleurs et surfaces à partir de la page 74.

ThermoCarbon

Le nec plus ultra



Structure à feuillure épaisse
à l'intérieur



Sécurité CR3
de série



Sécurité CR4
En option



Insonorisation
Jusqu'à 29 dB



Isolation thermique de pointe

Exclusivité Hörmann

ThermoCarbon avec un coefficient U_D maximum de $0,47 \text{ W}/(\text{m}^2\cdot\text{K})$



Motif 300



Motif 301



Motif 308



Motif 309



Motif 305



Motif 306



Motif 310

THERMOCARBON

Tous les motifs de porte sur cette page sont en teinte Hörmann CH 703-AM anthracite métallique, à structure fine mate

Motif 300 poignée en aluminium blanc RAL 9006 satiné brillant

Motif 301 parement en aluminium affleurant et poignée en aluminium blanc RAL 9006 satiné brillant, parties latérales avec verre décoratif Float mati

Motif 308 poignée et réservation concave en gris anthracite RAL 9005, à structure fine mate

Motif 309 poignée affleurante en aluminium blanc RAL 9006 satiné brillant

Motif 305 parement en aluminium en rouge rubis RAL 3003, mat, réservation concave dans la teinte Hörmann CH 703 anthracite métallique à structure fine mate, poignée affleurante en acier inoxydable, parties latérales avec verre décoratif Micrograin

Motif 306 réservation concave en blanc trafic RAL 9016, mat, poignée affleurante en acier inoxydable, verre décoratif Float mati

Motif 310 poignée affleurante en acier inoxydable, verre décoratif Float mati

→ Vous trouverez toutes les couleurs et surfaces à partir de la page 74.

ThermoCarbon

Le nec plus ultra



Motif 304



Motif 314



Motif 650



Motif 312



Motif 302



Motif 680

THERMOCARBON

Tous les motifs de porte sur cette page sont en blanc trafic RAL 9016 mat

Motif 304 réservation concave en aluminium blanc RAL 9006 satiné brillant, poignée affleurante en acier inoxydable, parties latérales en verre décoratif Float mati

Motif 314 réservation concave en blanc trafic RAL 9016, mat, poignée affleurante en acier inoxydable, verre décoratif Float mati

Motif 650 poignée en acier inoxydable HOE 700, verre décoratif Pave blanc

Motif 312 poignée affleurante en aluminium blanc RAL 9006 satiné brillant, verre à motif Float mati avec une bande transparente verticale, parties latérales avec verre décoratif Float mati (sur toute la surface)

Motif 302 poignée affleurante en aluminium blanc RAL 9006 satiné brillant, verre à motif Float mati avec une bande transparente verticale

Motif 680 poignée en acier inoxydable HOE 700, verre décoratif Pave blanc

→ Vous trouverez toutes les couleurs et surfaces à partir de la page 74.



Motif 860



Motif 565



Motif 568



Motif 823



Motif 504



Motif 686



Motif 189



Motif 862

THERMOCARBON

Tous les motifs de porte sur cette page sont en gris ardoise RAL 7015, à structure fine mate

Motif 860 poignée en acier inoxydable HOE 700

Motif 565 poignée Design G 760 en aluminium anodisé E6 / EV 1, parement de poignée en aluminium anodisé E6 / EV 1

Motif 568 poignée Design G 750 anodisée E6 / EV1

Motif 823 poignée G 790 en aluminium blanc RAL 9006 satiné brillant, consoles de poignée assorties à la couleur de la porte

Motif 504 poignée en acier inoxydable HOE 500, verre à motif Float mati avec 5 bandes transversales transparentes

Motif 686 poignée en acier inoxydable HOE 610, verre à motif Float mati avec 7 bandes transparentes

Motif 189 poignée en acier inoxydable HOE 615, verre à motif Float mati avec 7 bandes transparentes

Motif 862 poignée en acier inoxydable HOE 620

→ Vous trouverez toutes les couleurs et surfaces à partir de la page 74.

TopComfort

Grand vitrage



Sécurité CR2

En option



Sécurité CR3

En option



Insonorisation

jusqu'à 39 dB (selon le type de verre)



**Bonne
isolation thermique**

Coefficient U_f jusqu'à 1,3 W/(m²·K)



Motif 100

Partie latérale avec n° de rue sur demande



Motif 101

Partie latérale

TOPCOMFORT

Tous les motifs de porte sur cette page sont en blanc trafic RAL 9016 mat

Motif 100 poignée en acier inoxydable 38-1, verre décoratif Float mati, parties latérales avec verre décoratif Float mati

Motif 101 poignée en acier inoxydable 38-1, verre décoratif Master-Carré, parties latérales avec verre décoratif Master-Carré

→ Vous trouverez toutes les couleurs et surfaces à partir de la page 74.



Motif 100
Verre à motif ou verre décoratif sur demande

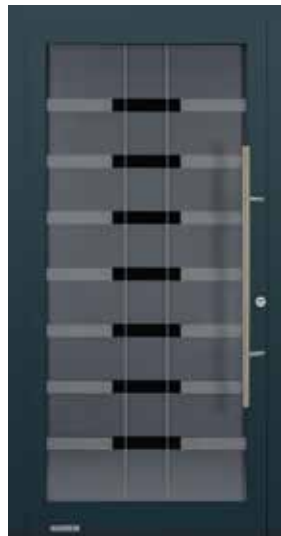

Motif 100 MG 111



Motif 100 MG 112



Motif 100 MG 113

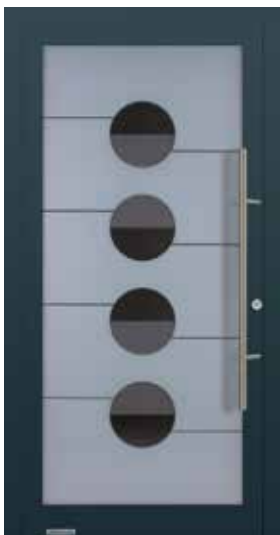

Motif 100 MG 114



Motif 100 MG 115



Motif 100 MG 116

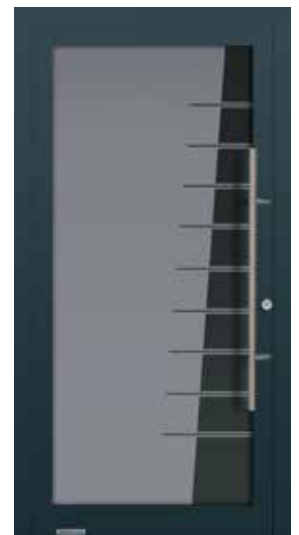

Motif 100 MG 117

TOPCOMFORT

Tous les motifs de porte sur cette page sont en gris anthracite RAL 7016 mat

Motif 100 verre à motif sur demande poignée en acier inoxydable HOE 710, verre à motif Float mat avec 7 bandes transparentes

Motif 100 MG 111 poignée en acier inoxydable 38-2, verre à motif Parsol gris mat avec 7 bandes transparentes continues

Motif 100 MG 112 poignée en acier inoxydable 38-2, verre à motif Micrograin à structure horizontale

Motif 100 MG 113 poignée en acier inoxydable 38-2, verre à motif avec 25 bandes mates

Motif 100 MG 114 poignée en acier inoxydable 38-2, verre à motif mat avec bandes et demi-cercles transparents

Motif 100 MG 115 poignée en acier inoxydable 38-2, verre à motif mat avec rectangles

Motif 100 MG 116 poignée en acier inoxydable 38-2, verre à motif avec arc et bandes mates

Motif 100 MG 117 poignée en acier inoxydable 38-2, verre à motif mat avec 9 bandes transparentes

→ Vous trouverez toutes les couleurs et surfaces à partir de la page 74.

TopComfort Portal

Portes d'entrée à 2 vantaux



Insonorisation

Jusqu'à 29 dB



Bonne isolation thermique

Coefficient U_0 jusqu'à 1,2 W/(m²·K)



Motif 860



Motif 565



Motif 568

TOPCOMFORT PORTAL

Tous les motifs de porte sur cette page en aluminium blanc RAL 9006 satiné

Motif 860 poignée en acier inoxydable HOE 700

Motif 565 poignée Design G 760 en aluminium blanc RAL 9006 satiné brillant, parement de poignée en aluminium blanc RAL 9006 satiné brillant

Motif 568 poignée Design G 750 en aluminium blanc RAL 9006 satiné brillant

→ Vous trouverez toutes les couleurs et surfaces à partir de la page 74.

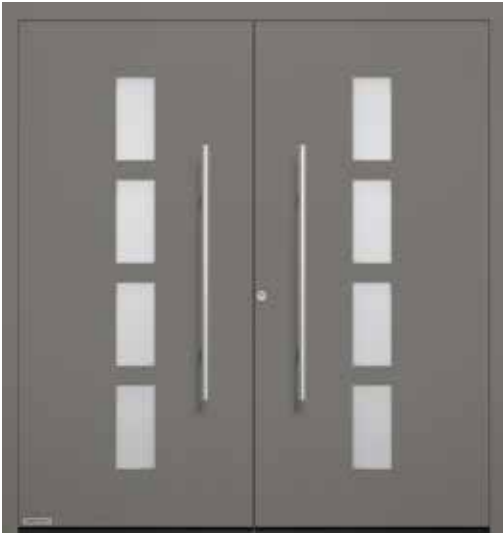

Motif 501



Motif 138

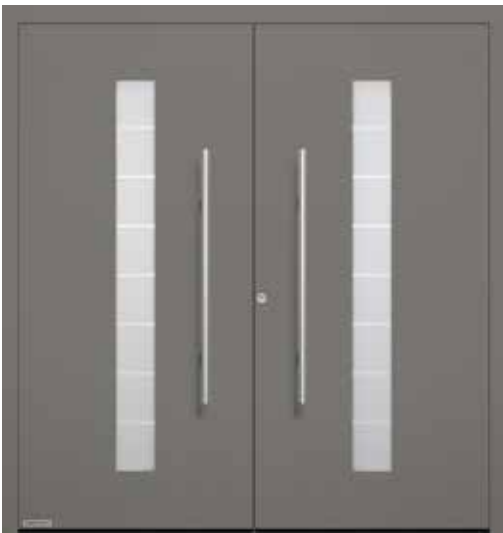

Motif 503



Motif 504

TOPCOMFORT PORTAL

Tous les motifs de porte sur cette page sont en aluminium gris RAL 9007, à structure fine mate

Motif 501 poignée en acier inoxydable HOE 500, verre décoratif Float satiné

Motif 138 poignée en acier inoxydable HOE 500, verre décoratif Float satiné

Motif 503 poignée en acier inoxydable HOE 500, verre à motif Float mati avec 7 bandes transparentes

Motif 504 poignée en acier inoxydable HOE 500, verre à motif Float mati avec 5 bandes transparentes

→ Vous trouverez toutes les couleurs et surfaces à partir de la page 74.

Couleurs MatchColor, standard et préférentielles

Des portes personnalisées



MatchColor

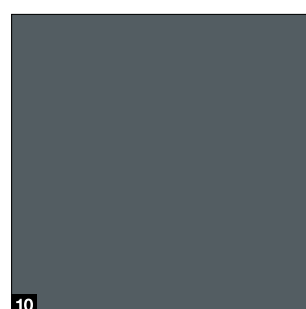
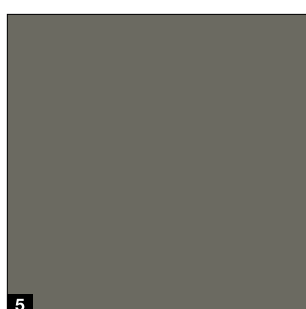
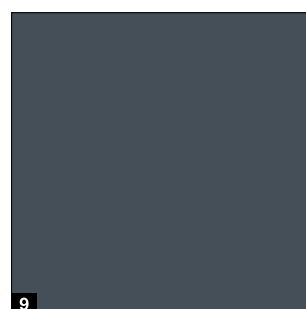
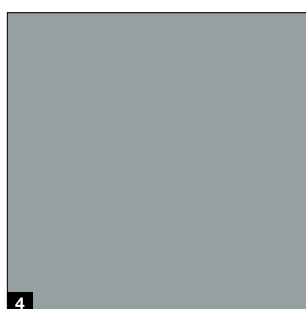
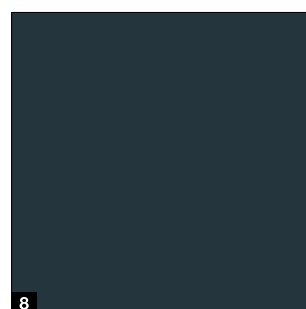
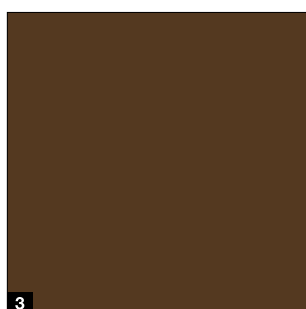
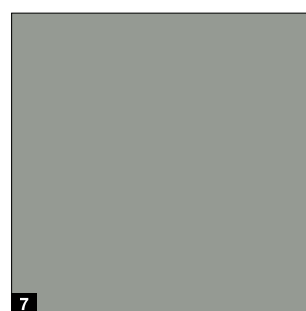
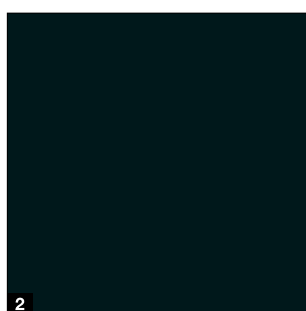
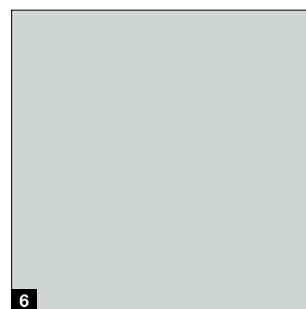
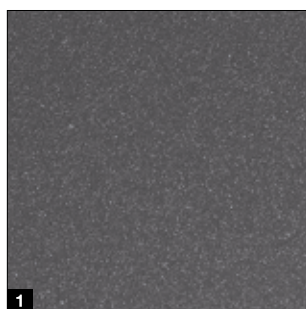

MatchColor

MatchColor

Concevez votre maison dans une parfaite harmonie de couleurs avec les couleurs préférentielles MatchColor pour des portes de garage sectionnelles, portes d'entrée, portillons indépendants et portes en tôle d'acier assortis. Réjouissez-vous d'une vue d'ensemble harmonieuse grâce à des couleurs assorties. C'est aussi ça la qualité Hörmann !

Couleurs standards et préférentielles

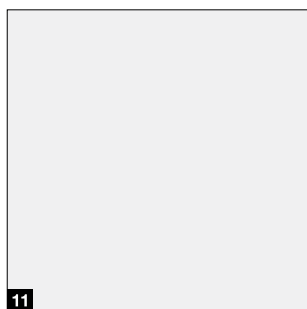

11

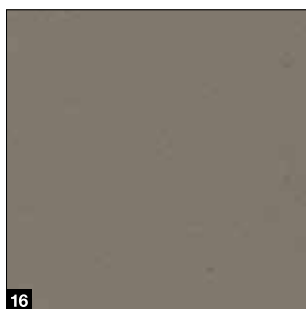

16



21



12



17



22

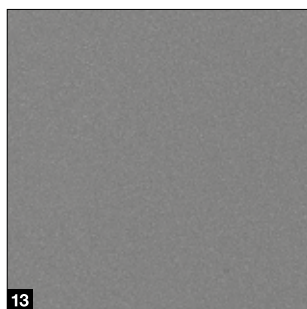

13



18



23

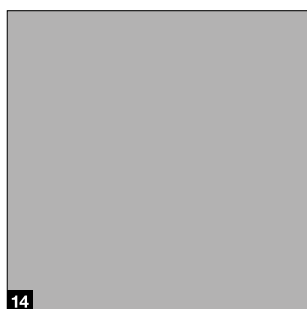

14



19



24



15



20

MatchColor

- 1 CH 703-AM Anthracite métallique à structure fine mate
- 2 RAL 9005 Noir foncé à structure fine mate
- 3 RAL 8028 Brun terre mat
- 4 RAL 7040 Gris fenêtre mat
- 5 RAL 7039 Gris quartz mat
- 6 RAL 7035 Gris clair mat
- 7 RAL 7030 Gris pierre mat
- 8 RAL 7016 Gris anthracite mat
- 9 RAL 7015 Gris ardoise mat
- 10 RAL 7012 Gris basalte mat

Couleur standard

- 11 RAL 9016 Blanc trafic mat

Couleurs préférentielles

- 12 RAL 9016 Blanc trafic brillant
- 13 RAL 9007 Aluminium gris à structure fine mate
- 14 RAL 9006 Aluminium blanc satiné brillant
- 15 RAL 9001 Blanc crème à structure fine mate
- 16 RAL 7039 Gris quartz à structure fine mate
- 17 RAL 7030 Gris pierre à structure fine mate
- 18 RAL 7022 Gris terre d'ombre mat
- 19 RAL 7016 Gris anthracite à structure fine mate
- 20 RAL 7015 Gris ardoise à structure fine mate
- 21 RAL 6009 Vert sapin mat
- 22 RAL 6005 Vert mousse mat
- 23 RAL 3003 Rouge rubis mat
- 24 CH 607 Teintes marron à structure fine mate

A noter :

Toutes les couleurs mentionnées sont comparables aux couleurs RAL respectives. Pour des raisons techniques d'imprimerie, les teintes et surfaces représentées n'ont pas de caractère contractuel.

Demandez conseil à votre partenaire commercial Hörmann.

Couleur RAL au choix

Toutes les portes d'entrée sont disponibles en option dans près de 200 couleurs du nuancier RAL Classic (à l'exception des couleurs perlées et luminescentes), de même qu'en de nombreuses couleurs des nuanciers NCS et DB.

Construction de panneau de porte

Entièrement isolée

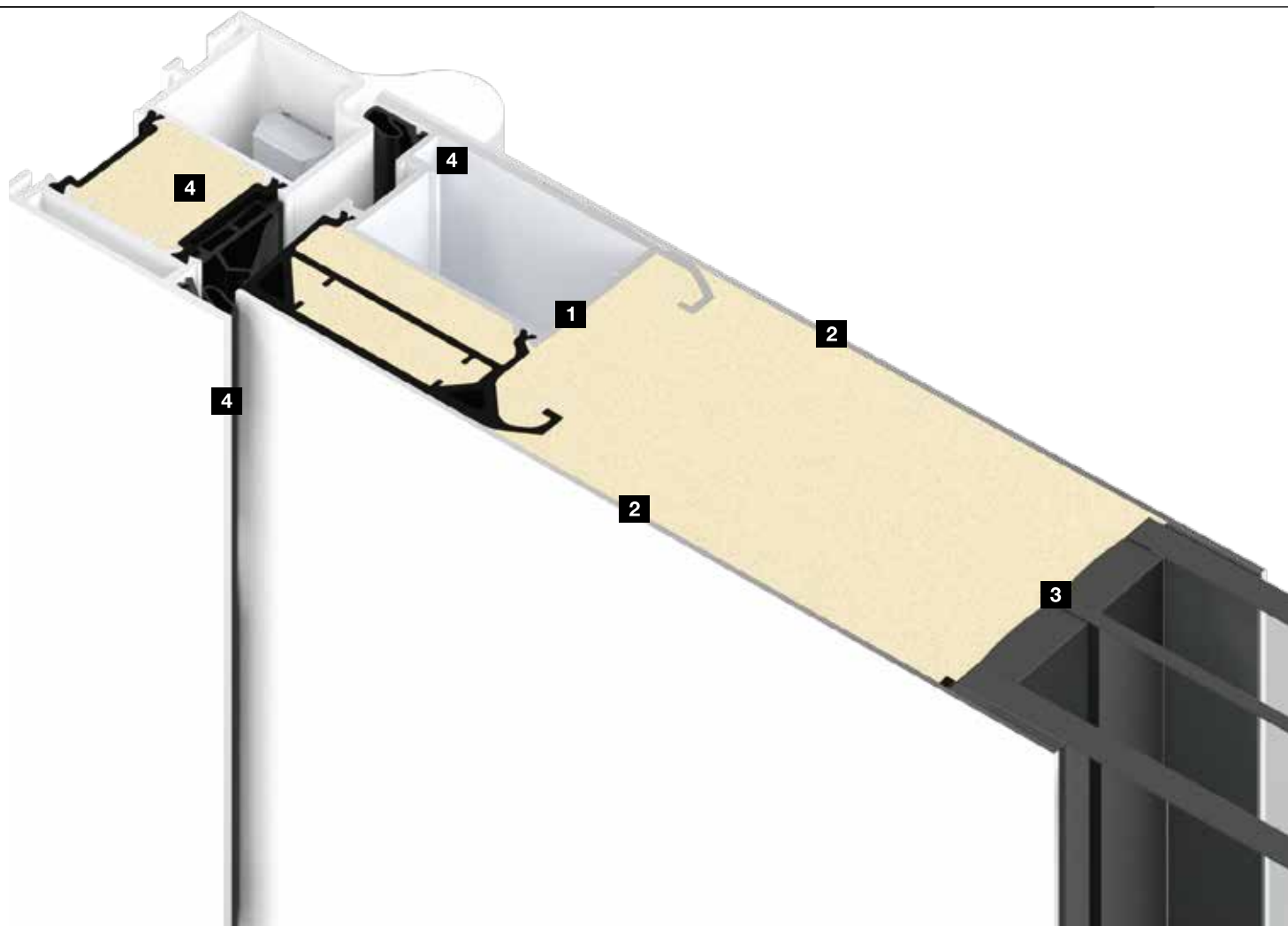

Caractéristiques de performance

ThermoSafe

ThermoSafe Hybrid

Forces de commande selon EN 12217	Jusqu'à classe 5	Jusqu'à classe 5
Durabilité / Contrainte mécanique selon EN 12400	Jusqu'à classe 5	Jusqu'à classe 5
Résistance aux variations climatiques selon EN 12219	Jusqu'à 2d / 2e	Jusqu'à 2d / 2e
Perméabilité à l'air selon EN 12207	Jusqu'à classe 4	Jusqu'à classe 4
Étanchéité à la pluie battante selon EN 12208	Jusqu'à classe 7A	Jusqu'à classe 7A
Résistance à la charge au vent selon EN 12210	Jusqu'à classe C2 / B2	Jusqu'à classe C2 / B2
Résistance aux chocs selon EN 13049	Jusqu'à classe 1	Jusqu'à classe 1
Stabilité mécanique selon EN 1192	Jusqu'à classe 3	Jusqu'à classe 3

Note : les caractéristiques de performance mentionnées décrivent les performances maximales de la porte d'entrée. Ces performances peuvent différer en fonction de l'équipement de la porte d'entrée.

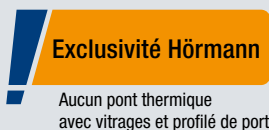

Panneau de porte entièrement isolé.

Avec les portes d'entrée ThermoSafe, ThermoSafe Hybrid, ThermoPlan Hybrid et ThermoCarbon, la mousse PU adhère de manière optimale au profilé de porte **1**, aux tôles intérieure et extérieure **2** et aux vitrages **3**. À la différence d'autres conceptions de portes dont les composants sont uniquement collés entre eux, cette construction élégante se distingue par une grande stabilité et une résistance élevée aux tentatives de cambriolage, ainsi que par une isolation thermique améliorée sans ponts thermiques au niveau des vitrages.

Système d'étanchéité multiple. **4**

Nos joints de haute qualité assurent une étanchéité optimale du vantail, même en cas de différences de température extrêmes. Le joint intérieur se trouve sur tout le pourtour du vantail de porte. Le joint central et le joint extérieur sont insérés sur 3 côtés (en haut et latéralement). Tous nos joints sont continus sur toute la périphérie et, contrairement aux portes d'autres fabricants, ne sont pas interrompus par le système de paumelles. Ce système d'étanchéification est complété par le joint bas qui assure l'étanchéité efficace du seuil. Le joint central séduit par son aspect floqué tout en assurant un glissement aisé du vantail dans le cadre. Cela permet également de garantir une fermeture toujours aisée de la serrure et du cylindre.

ThermoPlan Hybrid	ThermoCarbon	TopComfort	TopComfort Portal
Jusqu'à classe 5	Jusqu'à classe 3	Jusqu'à classe 3	Jusqu'à classe 5
Jusqu'à classe 5	Jusqu'à classe 6	Jusqu'à classe 5	Jusqu'à classe 5
Jusqu'à 2d / 1e	Jusqu'à 2d / 2e	Jusqu'à 2d / 2e	Jusqu'à 2d / 1e
Jusqu'à classe 4	Jusqu'à classe 4	Jusqu'à classe 4	Jusqu'à classe 4
Jusqu'à classe 7A	Jusqu'à classe 7A	Jusqu'à classe 5A	Jusqu'à classe 7A
Jusqu'à classe C2 / B2	Jusqu'à classe C2 / B2	Jusqu'à classe C2	Jusqu'à classe C2 / B2
Jusqu'à classe 1	Jusqu'à classe 5	Jusqu'à classe 1	Jusqu'à classe 1
Jusqu'à classe 3	Jusqu'à classe 3	Jusqu'à classe 3	Jusqu'à classe 3

Types de portes

Le profilé adéquat pour chaque exigence

1 Profilé de porte

2 Épaisseur du panneau de porte

3 Épaisseur du cadre

4 Système d'étanchéification

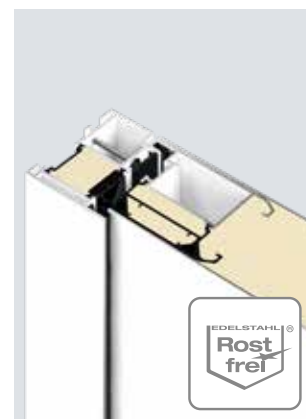
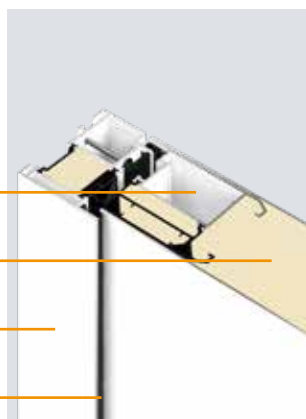

ThermoSafe

ThermoSafe Hybrid

1	Profilé de porte	Intérieur	Intérieur
	Matériau	Aluminium, à rupture de pont thermique	Aluminium, à rupture de pont thermique
2	Épaisseur du panneau de porte	73 mm	73 mm
	Tôle extérieure	Aluminium	Acier inoxydable
	Feuillure extérieure	Avec recouvrement de feuillure	Avec recouvrement de feuillure
	Tôle intérieure	Aluminium	Aluminium
	Feuillure intérieure	Exécution affleurante	Exécution affleurante
3	Épaisseur du cadre	82 mm	82 mm
	Matériau	Aluminium, à rupture de pont thermique	Aluminium, à rupture de pont thermique
	Rainure de montage	De série	De série
4	Système d'étanchéification	Triple	Triple
	Seuil	Polyamide	Polyamide
	Isolation thermique (coefficient U_D)*	Jusqu'à 0,87 W/(m²·K)	Jusqu'à 0,87 W/(m²·K)
	Insonorisation	30 dB	30 dB



RAINURE DE MONTAGE POUR UN VISSAGE INVISIBLE

Nos portes d'entrée à 1 vantail sans parties latérales sont désormais équipées de série avec une rainure de montage **1** qui permet un montage discret sans têtes de vis apparentes. Un listel de couverture de haute qualité **2** recouvre la rainure créant ainsi un bel aspect harmonieux du profilé au niveau de la feuillure.

* En fonction des dimensions de la porte. Valeurs indiquées pour RAM 1 250 x 2 200 mm

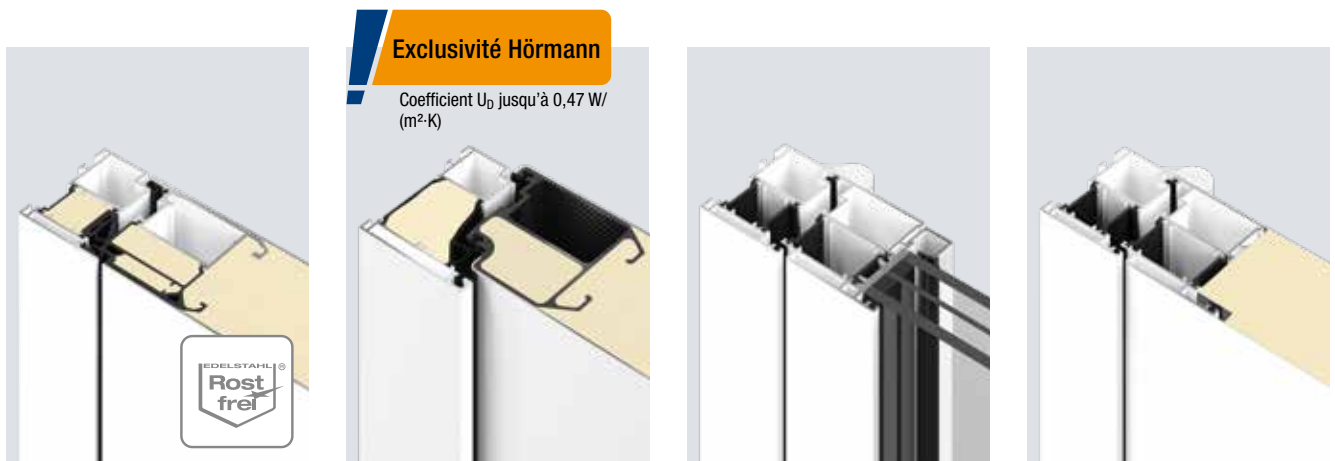

ThermoPlan Hybrid

ThermoCarbon

TopComfort

TopComfort Portal

Intérieur	Intérieur	Cadre de vitrage	Intérieur
Aluminium, à rupture de pont thermique	Carbone, à rupture de pont thermique	Aluminium, à rupture de pont thermique	Aluminium, à rupture de pont thermique
82 mm	100 mm	80 mm	83 mm
Acier inoxydable	Aluminium		Aluminium
Exécution affleurante	Avec recouvrement de feuillure	Exécution affleurante	Exécution affleurante
Aluminium	Aluminium		Aluminium
Exécution affleurante	Avec recouvrement de feuillure	Exécution affleurante	Exécution affleurante
82 mm	111 mm	80 mm	80 mm
Aluminium, à rupture de pont thermique	Aluminium, à rupture de pont thermique	Aluminium, à rupture de pont thermique	Aluminium, à rupture de pont thermique
De série			
Triple	Quadruple	Double	Double
Polyamide	Polyamide	Aluminium / synthétique	Aluminium / synthétique
Jusqu'à 0,78 W/(m²·K)	Jusqu'à 0,47 W/(m²·K)	Jusqu'à 1,3 W/(m²·K)	Jusqu'à 1,2 W/(m²·K)
33 dB	29 dB	29 à 39 dB (selon le type de verre)	29 dB



Seuil

Le seuil de série **1** se compose d'un polyamide de haute qualité et assure un raccordement au sol à rupture de pont thermique. Pour une vue de l'extérieure plus élégante, nous vous recommandons le recouvrement en aluminium en option **2**.

Equipements de porte

Pour une conception de porte élégante et fonctionnelle

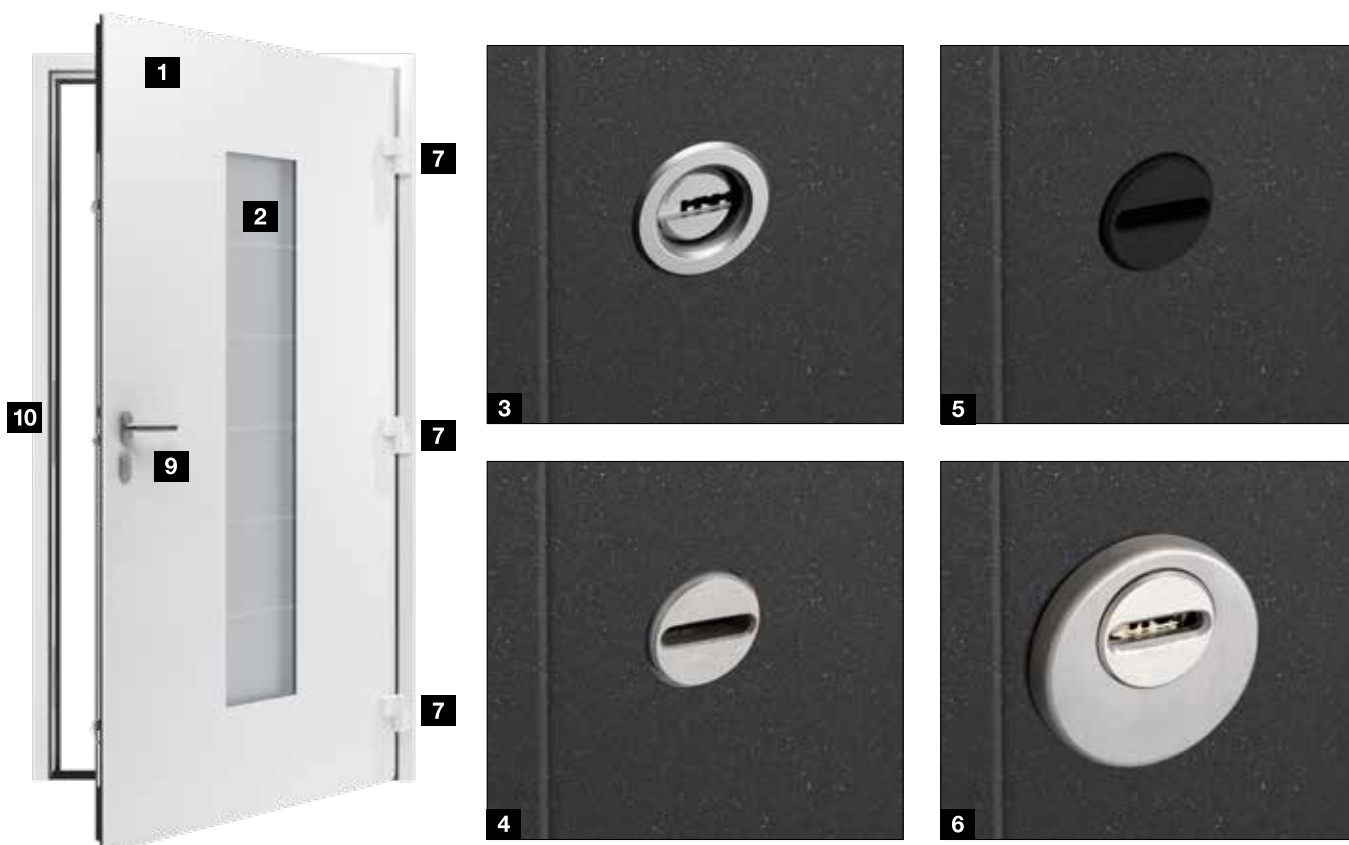

	ThermoSafe	ThermoSafe Hybrid
1 Face intérieure pleine	●	●
2 Verre isolant	Triple vitrage	Triple vitrage
3 NOUVEAU. Cylindre profilé avec rosace en forme d'anneau, acier inoxydable	●	●
4 Cylindre profilé avec rosace de sécurité antiperçage encastrée, acier inoxydable	-	-
5 NOUVEAU. Cylindre profilé avec rosace de sécurité antiperçage encastrée, noir	○	○
6 Cylindre profilé avec rosace de sécurité en applique, acier inoxydable	-	○ ²⁾
7 Paumelles 3D incluant une sécurité antirelevage, blanc trafic RAL 9016	●	●
8 Paumelles masquées	○	○
9 Béquille intérieure	Béquille en acier inoxydable CARO	Béquille en acier inoxydable CARO
10 Gâche en acier inoxydable	●	●
11 Ferme-porte intégré ou ferme-porte HDC 35 (non illustré) avec unité de blocage mécanique	-	-
11 Limiteur d'ouverture (non illustré)	○	○
12 Joint de sol rétractable avec protection contre les intempéries	○	○

● = de série ○ = en option - = non disponible

¹⁾ Motif 310 avec triple vitrage

²⁾ Pour l'exécution s'ouvrant vers l'extérieur

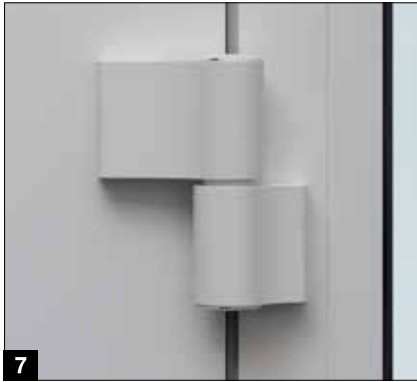

ThermoPlan Hybrid

ThermoCarbon

TopComfort



TopComfort Portal

●	●	●	●
Triple vitrage	Quadruple vitrage ¹⁾	Triple vitrage	Triple vitrage
-	-	-	-
●	●	-	-
○	○	-	-
-	-	●	●
●	-	●	●
○	●	○	○
Béquille en acier inoxydable CARO	Béquille en acier inoxydable CARO	Béquille en aluminium Rondo, blanc trafic RAL 9016	Béquille en aluminium Rondo, blanc trafic RAL 9016
●	● (intégrée dans la feuillure)	●	●
-	-	○	○
○	○	○ avec compas limiteur d'ouverture	○
-	-	○ sans protection contre les intempéries	○ sans protection contre les intempéries

Équipements de sécurité

Équipement de sécurité anti-effraction certifié de série



	ThermoSafe	ThermoSafe Hybrid
 Équipement de sécurité CR2	-	-
 Équipement de sécurité CR3	●	●
 Équipement de sécurité CR4	-	● Pour motifs de porte sans vitrage et avec serrure H5
3 Serrure de sécurité H5 / H9 avec pêne pivotant et verrouillage mécanique	● H5 avec verrouillage 5 points	● H5 avec verrouillage 5 points
Gâche électrique avec position jour / nuit	○	○
Gâche électrique avec position jour / nuit et ouverture permanente	○	○
4 Serrure de sécurité S5 / S7 Automatique avec pêne dormant et verrouillage mécanique	● S5 avec verrouillage 5 points	● S5 avec verrouillage 5 points
4 Serrure de sécurité S5S Automatique avec entrebâilleur supplémentaire	○ S5S avec verrouillage 5 points	○ S5S avec verrouillage 5 points
4 Serrure de sécurité S5 / S7 Comfort / Code / Scan / Smart / BlueSecur avec pêne dormant, verrouillage mécanique automatique et déverrouillage électrique	○ S5 avec verrouillage 5 points	○ S5 avec verrouillage 5 points
5 Passage de câble avec câble spiralé	○	○
6 Passage de câble KÜ 240 avec câble spiralé court et rainure de montage	-	-
Passage de câble avec paumelle à câble et construction monobloc	○	○

● = de série ■ = en option sans supplément ○ = en option - = non disponible



Sécurité CR2
Contrôlé et certifié

Un malfaiteur occasionnel tente de fracturer la porte verrouillée en 3 minutes avec des outils simples.



Sécurité CR3
Contrôlé et certifié

Un malfaiteur tente de fracturer la porte verrouillée en 5 minutes avec des outils, comme un pied-de-biche et une perceuse basique.



Sécurité CR4
Contrôlé et certifié

Un malfaiteur expérimenté tente de fracturer la porte verrouillée en 10 minutes avec des outils, comme un pied-de-biche ainsi qu'un marteau et une perceuse à percussion.



ThermoPlan Hybrid

ThermoCarbon

TopComfort

TopComfort Portal

		<input type="radio"/>	
●	●	<input type="radio"/>	
-	<input type="radio"/>	-	-
● H5 avec verrouillage 5 points	● H9 avec verrouillage 9 points	● H5 avec verrouillage 5 points	● H5 avec verrouillage 5 points
<input type="radio"/>	<input type="radio"/>	<input type="radio"/>	<input type="radio"/>
<input type="radio"/>	<input type="radio"/>	<input type="radio"/>	<input type="radio"/>
● S5 avec verrouillage 5 points	● S7 avec verrouillage 7 points	● S5 avec verrouillage 5 points	● S5 avec verrouillage 5 points
<input type="radio"/> S5S avec verrouillage 5 points	-	<input type="radio"/> S5S avec verrouillage 5 points	<input type="radio"/> S5S avec verrouillage 5 points
<input type="radio"/> S5 avec verrouillage 5 points	<input type="radio"/> S7 avec verrouillage 7 points	<input type="radio"/> S5 avec verrouillage 5 points	<input type="radio"/> S5 avec verrouillage 5 points
<input type="radio"/>	-	<input type="radio"/>	<input type="radio"/>
-	<input type="radio"/>	-	<input type="radio"/>
<input type="radio"/>	-	-	-

Serrures de sécurité

La sécurité d'un équipement intelligent

Serrures standard

Serrure de sécurité H5 / H9 (de série)

- Verrouillage multipoints mécanique avec une clé
- Ouverture / Fermeture par rotation de la clé à un tour
- Ouverture électrique grâce à une gâche électrique en option par bouton-poussoir ou par l'interphone



Ouverture électrique par bouton-poussoir ou par l'interphone grâce à une gâche électrique en option

Serrure de sécurité S5 / S7 Automatique

(au choix, sans supplément)

- Verrouillage multipoints automatique mécanique : à la fermeture, la serrure verrouille automatiquement la porte
- Alternative d'ouverture manuelle par clé ou béquille intérieure
- Non compatible avec une gâche électrique

Serrure de sécurité S5 Automatique

(moyennant supplément)

- Fonctions comme S5 / S7 Automatique
- Entrebâilleur intégré supplémentaire pour ouverture partielle

Serrures confort S5 / S7, classe VdS B (moyennant supplément)

	S5 / S7 Comfort	S5 / S7 Code	S5 / S7 Scan	S5 / S7 BlueSecur	S5 / S7 Smart
Raccordement au système d'interphone	●	●	●	●	●
Clavier à code dans le panneau de porte		●			
Clavier à code dans la poignée de porte		○			
Lecteur d'empreinte digitale dans le panneau de porte			●		
Lecteur d'empreinte digitale dans la poignée de porte			○		
Récepteur Bluetooth pour Hörmann BlueSecur		○	○	●	
Système radio BiSecur		○	○		●

● = de série ○ = en option

S5 = verrouillage 5 points pour ThermoSafe, ThermoSafe Hybrid, ThermoPlan Hybrid

S7 = verrouillage 7 points pour ThermoCarbon

S5 / S7 Comfort

- Verrouillage multipoints automatique mécanique : à la fermeture, la serrure verrouille automatiquement la porte
- **Ouverture électrique par bouton-poussoir ou par l'interphone**
- Alternative d'ouverture manuelle par clé ou béquille intérieure



S5 / S7 Code

- Verrouillage multipoints automatique mécanique : à la fermeture, la serrure verrouille automatiquement la porte
- **Ouverture électrique par code (jusqu'à 20 codes)**
- **Clavier à code (dimensions : 45 x 75 mm) intégré dans le vantail de porte ou dans la poignée de porte HOE 605**
- Alternative d'ouverture manuelle par clé ou béquille intérieure



Acier inoxydable
brossé



Encastré de manière élégante
dans la poignée extérieure HOE 605

Serrures de sécurité

La sécurité d'un équipement intelligent

S5 / S7 Scan

- Verrouillage multipoints automatique mécanique : à la fermeture, la serrure verrouille automatiquement la porte
- Ouverture électrique par empreinte digitale (jusqu'à 80 empreintes digitales programmables)
- **NOUVEAU.** Lecteur d'empreinte digitale (dimensions : 24 x 52 mm) intégré dans le vantail de porte ou dans la poignée de porte **HOE 506-1 / HOE 706-1 / G850**
- **NOUVEAU.** Solution masquée sur la face arrière de la poignée **G850**
- Alternative d'ouverture manuelle par clé ou béquille intérieure



Acier inoxydable brossé

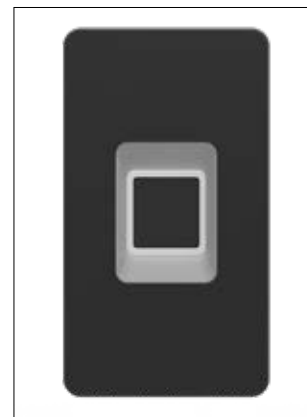

Noir foncé RAL 9005 à structure fine mate



NOUVEAU. Solution masquée sur la face arrière de la poignée G850



Encastré de manière élégante dans la poignée extérieure

S5 / S7 BlueSecur

- Verrouillage multipoints automatique mécanique : à la fermeture, la serrure verrouille automatiquement la porte
- Ouverture électrique par smartphone via l'appli BlueSecur Hörmann
- Récepteur Bluetooth Hörmann BlueSecur intégré dans le cadre de porte
- Alternative d'ouverture manuelle par clé ou béquille intérieure

Application BlueSecur Hörmann

- Interface intuitive
- Transférer les autorisations utilisateur permanentes ou temporaires vers d'autres smartphones

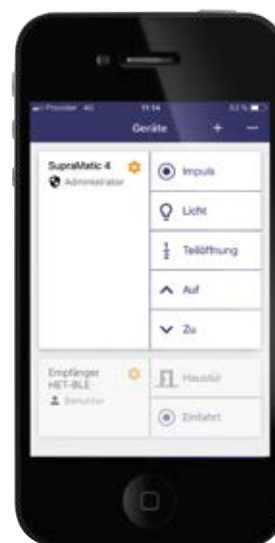

S5 / S7 Smart

- Verrouillage multipoints automatique mécanique : à la fermeture, la serrure verrouille automatiquement la porte
- **Ouverture électrique par émetteur, bouton-poussoir ou par l'unité centrale Smart Home Hörmann homee Brain**
- **Récepteur radio 868 Mhz BiSecur Hörmann intégré dans le cadre de porte**
- **Message de statut par contact sur verrou en option dans la gâche complémentaire**
- Alternative d'ouverture manuelle par clé ou béquille intérieure



Emetteur HS 1 BS
1 touche de fonction, surface structurée noire mate



Lecteur d'empreinte digitale sans fil FFL 25 BS
2 fonctions, jusqu'à 25 empreintes digitales, avec clapet, montage encastré ou en applique possible, boîtier synthétique laqué en aluminium blanc RAL 9006



Bouton-poussoir sans fil FIT 5 BS
4 touches de fonction plus touche d'interrogation pour message de statut, boîtier synthétique en blanc pur RAL 9010



Hörmann homee Brain
Hörmann homee Brain pour commander les motorisations de porte de garage et de portail Hörmann, les serrures de portes d'entrée, les appareils électriques et les systèmes de contrôle d'accès via l'appli Hörmann homee

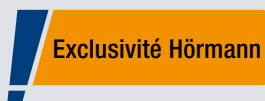

Toutes les serrures automatiques à moteur électrique peuvent être équipées en option du système radio BiSecur. Vous ouvrez ainsi votre porte d'entrée sans effort à l'aide d'un émetteur en option, d'un bouton-poussoir sans fil ou avec l'unité centrale Smart Home Hörmann homee Brain.

Autre avantage : le même émetteur vous permet également de commander votre porte de garage et votre portail Hörmann. Ce système radio extrêmement sécurisé empêche efficacement toute copie de votre signal radio par des tiers. Tous les éléments de commande, récepteurs et motorisations sont parfaitement compatibles avec le système radio BiSecur.



Vous trouverez de plus amples informations dans la brochure Motorisations de porte et Unités centrales Smart Home.

Poignées extérieures

Un design élégant à portée de main



HOE 500
Acier inoxydable
brossé mat
Longueur de la
poignée¹⁾: 1 000 mm

HOE 501 / HOE 739
Acier inoxydable
brossé
Longueur de la
poignée¹⁾: 1 000 mm
(HOE 501), 1 703 mm
(HOE 739)

**HOE 501 / HOE 739
black.edition**
Noir foncé RAL 9005 à
structure fine mate
Longueur de la
poignée¹⁾: 1 000 mm
(HOE 501), 1 703 mm
(HOE 739)

**NOUVEAU. HOE 506-
1**
Acier inoxydable
brossé, préparation
pour intégration d'un
lecteur d'empreinte
digitale
Longueur de la
poignée¹⁾: 1 000 mm

**NOUVEAU. HOE 506-
1
black.edition**
Noir foncé RAL 9005
structure fine mate,
préparation pour
intégration d'un
lecteur d'empreinte
digitale
Longueur de la
poignée 1) : 1 000 mm

HOE 600 / 610 / 615
Acier inoxydable
brossé
Longueurs de
poignée¹⁾: 950 mm
(HOE 600), 1 100 mm
(HOE 615), 1 250 mm
(HOE 610)



NOUVEAU. HOE 730
Acier inoxydable
brossé
Longueur de la
poignée⁷⁾: 1670 mm

HOE 795 / 796
Acier inoxydable
brossé
Longueurs de
poignée²⁾: 1 027 mm
(HOE 795), 627 mm
(HOE 796)

38-1
Acier inoxydable poli
avec partie centrale
décorative
Longueur de la
poignée¹⁾: 1 000 mm

38-2
Acier inoxydable
brossé
Longueur de la
poignée¹⁾: 1 000 mm

HOE 800
Acier inoxydable poli
avec partie centrale
décorative
Longueur de la
poignée³⁾: 330 mm

14-1
Acier inoxydable poli
avec partie centrale
décorative
Longueur de la
poignée³⁾: 330 mm



HOE 605

Acier inoxydable
brossé, avec
préparation pour
intégration d'un
clavier à code
Longueur de la
poignée¹⁾:
1 000 mm

HOE 700

Acier inoxydable
poli avec partie
centrale décorative
Longueur de la
poignée¹⁾:
1 000 mm

HOE 701

Acier inoxydable
avec
partie centrale
décorative
Longueur de la
poignée¹⁾:
1 000 mm

**NOUVEAU.
HOE 706-1**

Acier inoxydable
brossé, préparation
pour intégration
d'un lecteur
d'empreinte digitale
Longueur de la
poignée¹⁾:
1 000 mm

HOE 710

Acier inoxydable
brossé
Longueur de
poignée :
adaptation à la
hauteur de la porte

**HOE 730 /
HOE 735**

Acier inoxydable
brossé
Longueur de la
poignée :
1 878 mm⁶⁾
(HOE 730),
1 640 mm⁸⁾
(HOE 735)

HOE 740

Acier inoxydable
brossé
Longueur de
poignée²⁾ :
adaptation à la
hauteur de la porte

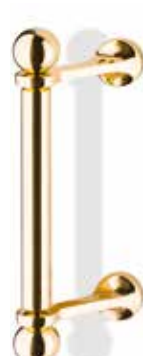

14-2

Acier inoxydable
brossé
Longueur de la
poignée³⁾: 330 mm

14-4

Laiton poli
Longueur de la
poignée³⁾: 330 mm

11-1

Acier inoxydable
brossé
Longueur de la
poignée³⁾: 290 mm

81-1

Laiton poli
Longueur de la
poignée³⁾: 290 mm

92-2

Acier inoxydable
brossé
Longueur de la
poignée⁴⁾ : 350 mm

94-2

Acier inoxydable
brossé
Longueur de la
poignée⁵⁾: 300 mm

Écart entre les fixations :

¹⁾ 1594 mm ou 600 mm

³⁾ 210 mm

⁵⁾ 300 mm

⁷⁾ 1630 mm

²⁾ 980 mm ou 580 mm

⁴⁾ 350 mm

⁶⁾ 1770 mm

⁸⁾ 1530 mm

Poignées extérieures

Poignées Design, adaptation à la hauteur de la porte



Poignée Design G 750

Poignée : aluminium anodisé ou RAL au choix
Longueur de poignée : hauteur de la porte

Poignée Design G 760

Poignée : aluminium anodisé ou RAL au choix
Parement de poignée : aluminium anodisé E6 / EV 1, RAL au choix ou MatchDecor
Longueurs de poignées : hauteur de la porte

NOUVEAU. Poignée Design G 850, 856, 857

Poignée : RAL au choix
Parement de poignée : RAL au choix ou MatchDecor
Longueurs de poignées : hauteur de la porte (G850), 1 000 mm (G857), hauteur de la découpe pour vitrage (G856)

Éclairage dans la poignée en option



Béquillages

Sécurité et style d'une grande élégance



Béquille en acier inoxydable CARO

de série pour ThermoCarbon, ThermoSafe, ThermoSafe Hybrid et ThermoPlan Hybrid et en option pour TopComfort et TopComfort Portal



Béquille en acier inoxydable Okto

en option pour ThermoSafe, ThermoSafe Hybrid, ThermoPlan Hybrid, TopComfort et TopComfort Portal



Béquille en aluminium Rondo

en blanc trafic RAL 9016, de série pour TopComfort et TopComfort Portal



Béquillage en acier inoxydable D-116

en option pour ThermoSafe, ThermoSafe Hybrid, ThermoPlan Hybrid, TopComfort et TopComfort Portal



Béquillage en acier inoxydable D-335

en option pour ThermoSafe, ThermoSafe Hybrid, ThermoPlan Hybrid, TopComfort et TopComfort Portal



Béquille en aluminium D-360

black.edition en noir foncé mat, RAL 9005, structure fine mate, en option pour ThermoSafe, ThermoSafe Hybrid, ThermoPlan Hybrid et ThermoCarbon



Béquille en aluminium D-360

en blanc trafic mat, RAL 9016, en option pour ThermoSafe, ThermoSafe Hybrid, ThermoPlan Hybrid et ThermoCarbon



Béquille en acier inoxydable D-360

en option pour ThermoSafe, ThermoSafe Hybrid, ThermoPlan Hybrid et ThermoCarbon



Béquille en acier inoxydable D-360

en option pour ThermoSafe, ThermoSafe Hybrid, ThermoPlan Hybrid et ThermoCarbon



Béquille de sécurité en aluminium 62-1
en option pour ThermoSafe, ThermoSafe Hybrid, ThermoPlan Hybrid et TopComfort (incompatible avec l'équipement de sécurité CR3) et TopComfort Portal



Béquille de sécurité en acier inoxydable 62-4
en blanc trafic RAL 9016, en option pour ThermoSafe, ThermoSafe Hybrid, ThermoPlan Hybrid et TopComfort (incompatible avec l'équipement de sécurité CR3) et TopComfort Portal



Poignée de sécurité

Évitez les ouvertures de porte par des animaux domestiques : notre poignée de sécurité ne s'ouvre qu'après environ 87° au lieu de 25° comme les béquilles traditionnelles. Il est ainsi inutile de verrouiller la porte. Nos fonctions confort telles que la gâche électrique, le clavier à code ou lecteur d'empreinte digitale sont bien entendu conservées.

→ Disponible pour toutes les portes d'entrée en aluminium



Visionnez notre vidéo sur YouTube ou sur www.hoermann.de/mediacenter

Vitrages

Pour motifs de porte et parties latérales

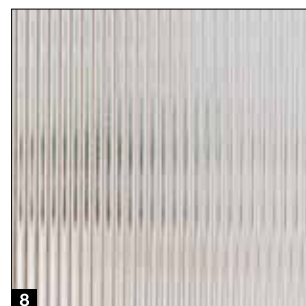
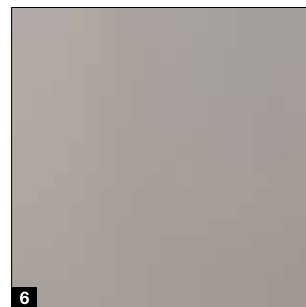

Exclusivité Hörmann

De série avec verre de sécurité feuilleté P5A de 10 mm et verre de sécurité feuilleté 8 mm

Vitrage de sécurité.

En matière de sécurité anti-effraction et de protection contre les accidents, les portes d'entrée Hörmann en aluminium vont satisfaire les plus exigeants. Le verre de sécurité feuilleté (VSG) sur les faces intérieure et extérieure du triple vitrage isolant assure un maximum de sécurité. En cas de bris de verre éventuel, la vitre ne vole pas en éclats et reste maintenue à l'intérieur, éliminant ainsi tout risque de blessure. En outre, ce type de verre offre une sécurité anti-effraction élevée puisqu'il limite tout accès à l'intérieur.

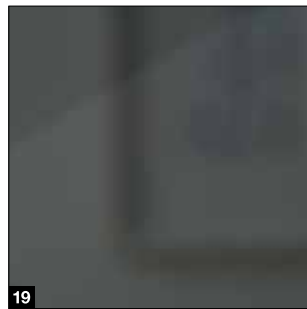
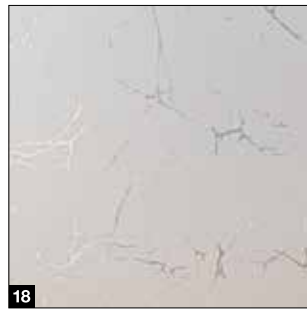
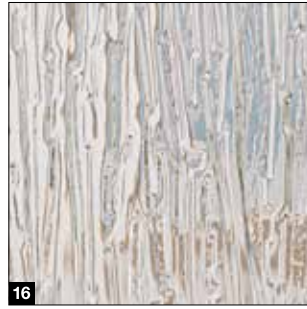
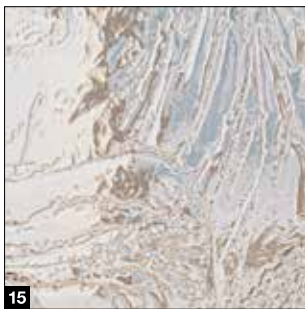
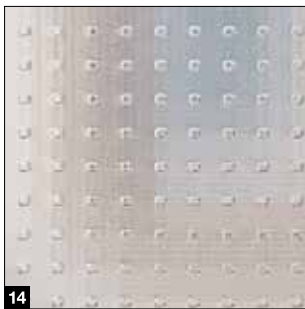
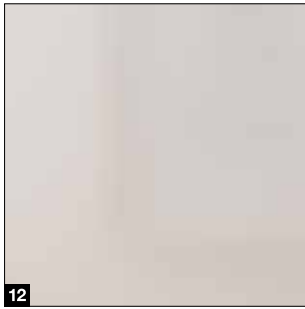

- 1 Float transparent / Verre transparent
- 2 Float mati / sablé
- 3 Float aspect satiné
- 4 Pave blanc
- 5 Parsol gris
- 6 Parsol gris mati
- 7 Verre décoratif 504
- 8 Verre décoratif 553
- 9 Chinchilla
- 10 Micrograin (Madras basic)
- 11 Reflo transparent
- 12 Reflo mati
- 13 Silk
- 14 Master-Carré
- 15 Barock blanc
- 16 Niagara blanc
- 17 Gotik blanc
- 18 Uadi blanc
- 19 Verre noir

Dimensions et données techniques

ThermoSafe / ThermoSafe Hybrid

Dimensions de la porte d'entrée ThermoSafe / ThermoSafe Hybrid

Exécution avec cadre de 70 mm	Dimension hors-tout cadre* (dimension commandée)	Dimension de maçonnerie*	Dimensions de passage libre huisserie
Standard	Max. 1 250 x 2 250	Max. 1 270 x 2 260	Max. 1 110 x 2 180
Grand format	Max. 1 250 x 2 350	Max. 1 270 x 2 360	Max. 1 110 x 2 280
XXL	Max. 1 250 x 2 500	Max. 1 270 x 2 510	Max. 1 110 x 2 430

Dimensions des parties latérales ThermoSafe / ThermoSafe Hybrid

Construction monobloc	Hauteur partie latérale*	Largeur de répartition partie latérale*	Largeur de répartition porte d'entrée*
D'un côté	Max. 3 000	260 – 1600	Max. 1 230
Des 2 côtés	Max. 3 000	260 – 1600	Max. 1 210

Pour des raisons de transport, les dimensions maximales de chargement d'une installation de porte (parties latérales, impostes vitrées et profilés de construction inclus) ne doivent pas dépasser 2 700 mm sur un côté.

Construction à assembler	Hauteur partie latérale*	Largeur de répartition partie latérale*	Largeur de répartition porte d'entrée*
D'un / des 2 côtés	Max. 3 000	300 – 2 500 ²	1250

* Pour un cadre de 110 mm : + 40 mm

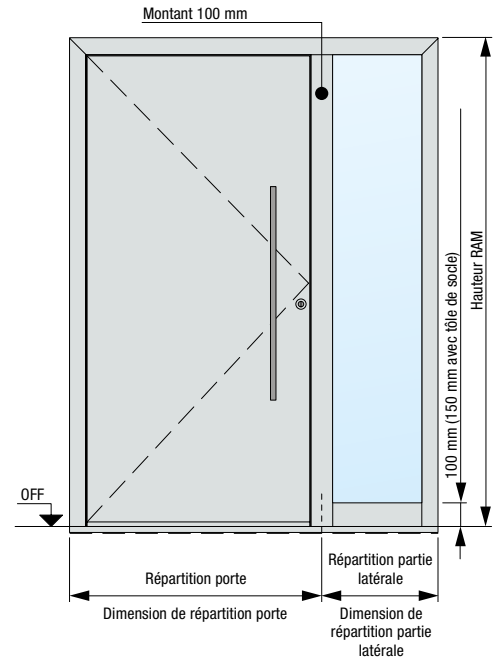

Coupe horizontale de la porte

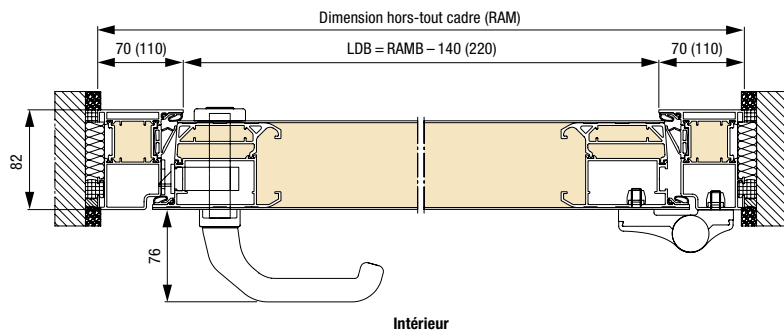

Coupe verticale de la porte

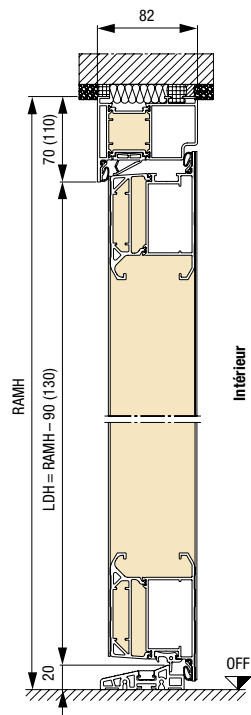

Profilé d'encastrement au sol / Protection de transport

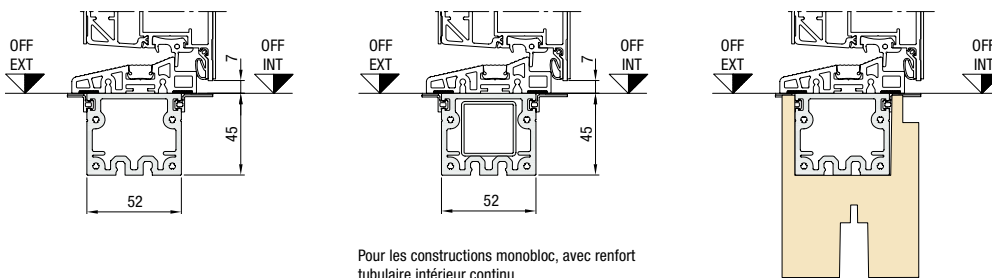

Encastrement au sol Thermo pour une isolation thermique plus élevée au niveau du sol

Dimensions en mm

Dimensions de la porte d'entrée ThermoPlan Hybrid

Exécution avec cadre de 70 mm	Dimension hors-tout cadre* (dimension commandée)	Dimension de maçonnerie*	Dimensions de passage libre huisserie
Standard	Max. 1 250 × 2 250	Max. 1 270 × 2 260	Max. 1 110 × 2 180
Grand format	Max. 1 250 × 2 350	Max. 1 270 × 2 360	Max. 1 110 × 2 280
XXL	Max. 1 250 × 2 500	Max. 1 270 × 2 510	Max. 1 110 × 2 430

Dimensions des parties latérales ThermoPlan Hybrid

Construction monobloc	Hauteur partie latérale*	Largeur de répartition partie latérale*	Largeur de répartition porte d'entrée*
D'un côté	Max. 3 000	260 – 1600	Max. 1 230
Des 2 côtés	Max. 3 000	260 – 1600	Max. 1 210

Pour des raisons de transport, les dimensions maximales de chargement d'une installation de porte (parties latérales, impostes vitrées et profilés de construction inclus) ne doivent pas dépasser 2 700 mm sur un côté.

Construction à assembler	Hauteur partie latérale*	Largeur de répartition partie latérale*	Largeur de répartition porte d'entrée*
D'un / des 2 côtés	Max. 3 000	300 – 2 500 ⁽²⁾	1250

* Pour un cadre de 110 mm : + 40 mm

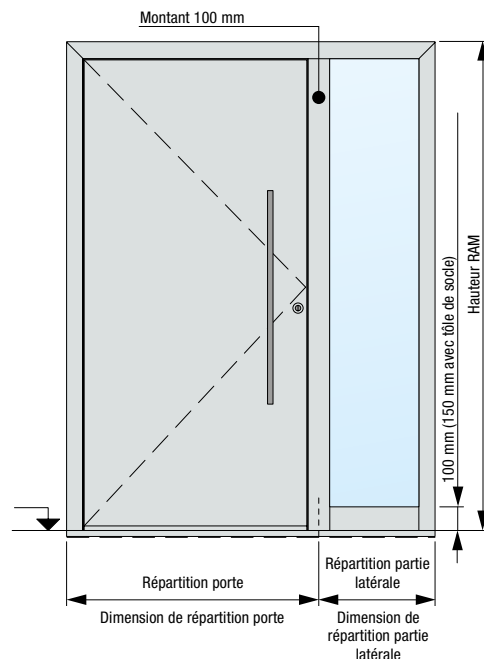

Coupe horizontale de la porte

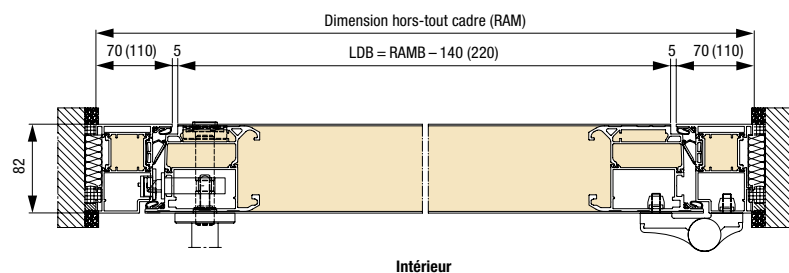

Coupe verticale de la porte

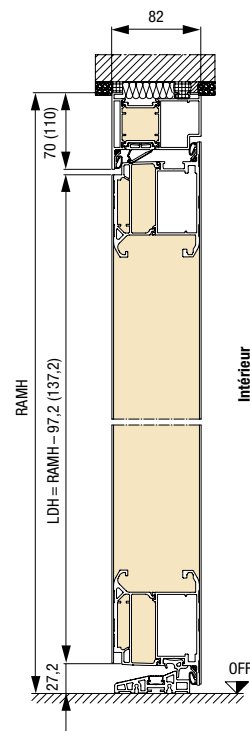

Profilé d'encastrement au sol / Protection de transport

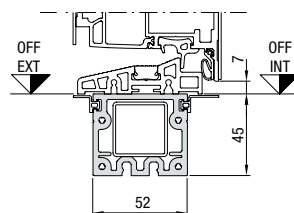
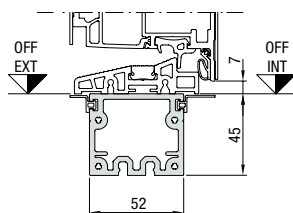

Pour les constructions monobloc, avec renfort tubulaire intérieur continu

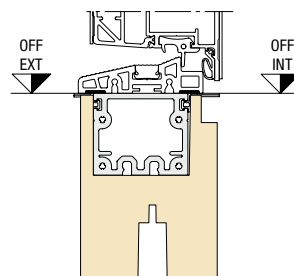

Encastrement au sol Thermo pour une isolation thermique plus élevée au niveau du sol

Dimensions et données techniques

ThermoCarbon

Dimensions de la porte d'entrée ThermoCarbon

Exécution	Dimension hors-tout cadre (dimension commandée)	Dimension de maçonnerie	Dimensions de passage libre huisserie
Standard	Max. 1 340 × 2 350	Max. 1 360 × 2 360	Max. 1 140 × 2 230
XXL	Max. 1 340 × 3 000	Max. 1 360 × 3 010	Max. 1 140 × 2 880

Dimensions parties latérales ThermoCarbon

Construction monobloc	Hauteur partie latérale	Largeur de répartition partie latérale	Largeur de répartition porte d'entrée
D'un côté	Max. 3 000	300 – 1600	Max. 1 300
Des 2 côtés	Max. 3 000	300 – 1600	Max. 1 260

Pour des raisons de transport, les dimensions maximales de chargement d'une installation de porte (parties latérales, impostes vitrées et profilés de construction inclus) ne doivent pas dépasser 2 700 mm sur un côté.

Construction à assembler	Hauteur partie latérale	Largeur de répartition partie latérale	Largeur de répartition porte d'entrée
D'un / des 2 côtés	Max. 3 000	340 – 1600	1340

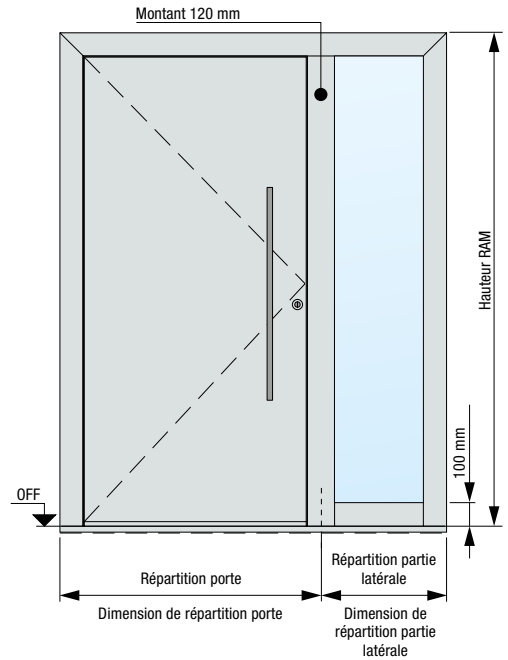

Coupe horizontale de la porte

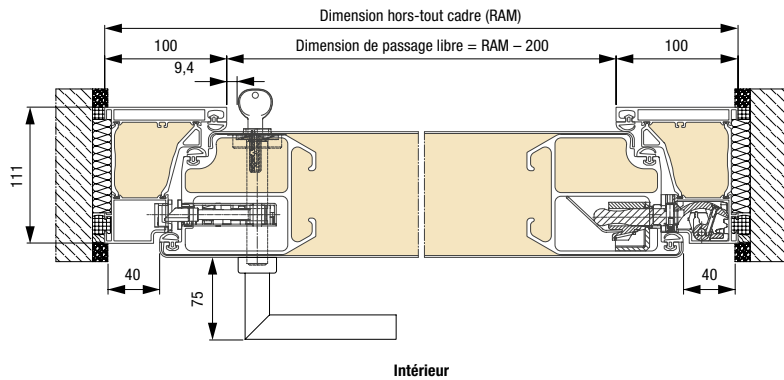

Coupe verticale de la porte

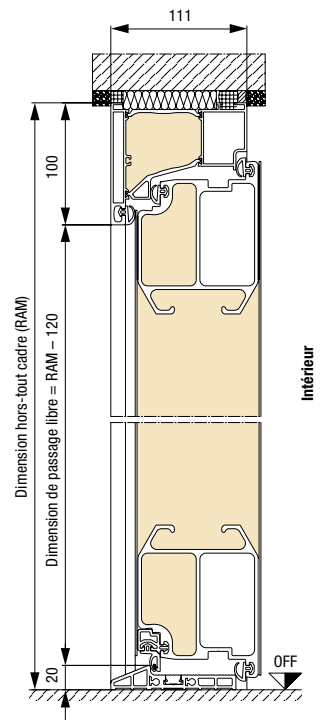

Profilé d'encastrement au sol / Protection de transport

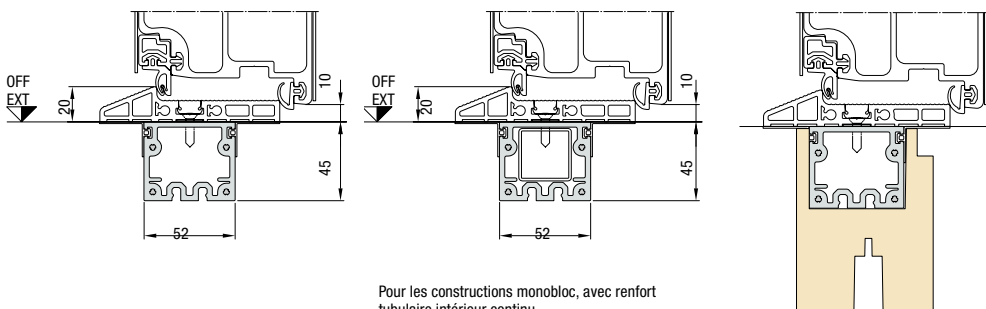

Pour les constructions monobloc, avec renfort tubulaire intérieur continu

Encastrement au sol Thermo pour une isolation thermique plus élevée au niveau du sol

Dimensions en mm

Dimensions de la porte d'entrée TopComfort

Exécution avec cadre de 70 mm	Dimension hors-tout cadre ¹⁾ (dimension commandée)	Dimension de maçonnerie ¹	Dimensions de passage libre huisserie
Standard	Max. 1 300 x 2 500	Max. 1 270 x 2 510	Max. 1 160 x 2 430

Dimensions parties latérales TopComfort

Construction monobloc	Hauteur partie latérale ¹⁾	Largeur de répartition partie latérale ¹⁾	Largeur de répartition porte d'entrée ¹⁾
D'un côté	Max. 3 000	260 – 1600	Max. 1 230
Des 2 côtés	Max. 3 000	260 – 1600	Max. 1 210

Pour des raisons de transport, les dimensions maximales de chargement d'une installation de porte (parties latérales, impostes vitrées et profilés de construction inclus) ne doivent pas dépasser 2 700 mm sur un côté.

Construction à assembler	Hauteur partie latérale ¹⁾	Largeur de répartition partie latérale ¹⁾	Largeur de répartition porte d'entrée ¹⁾
D'un / des 2 côtés	Max. 3 000	300 – 1600	1250

¹⁾ Pour un cadre de 110 mm : + 40 mm

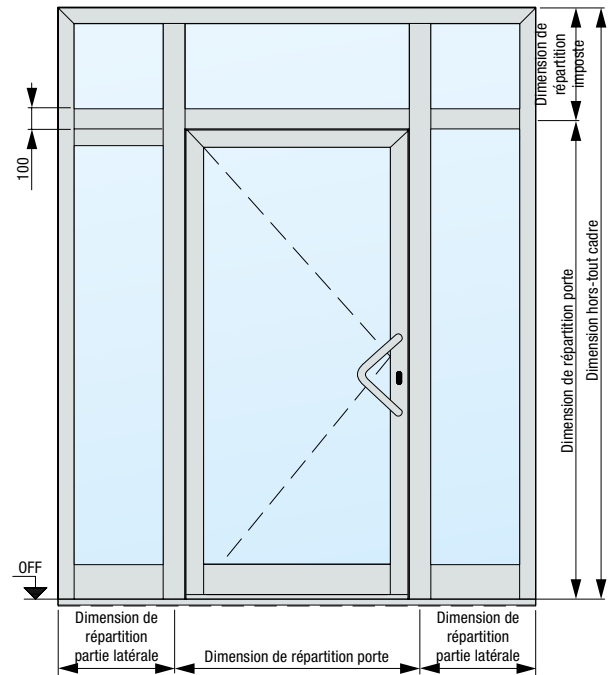

Coupe horizontale de la porte

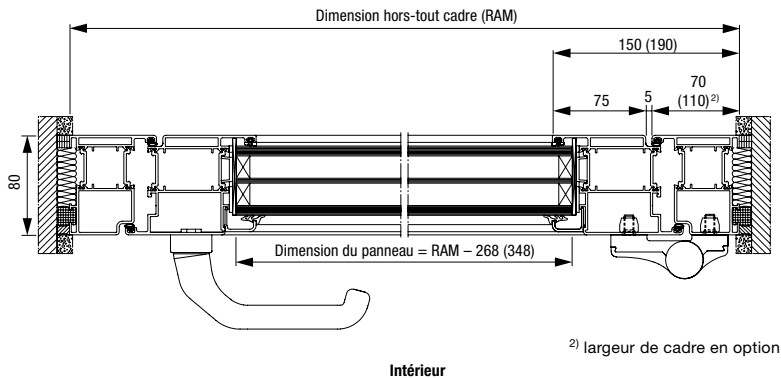

Coupe verticale de la porte

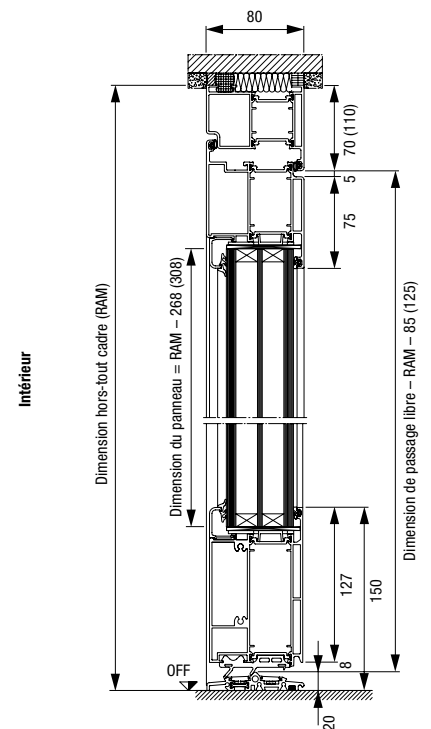

Profilé d'encastrement au sol / Protection de transport

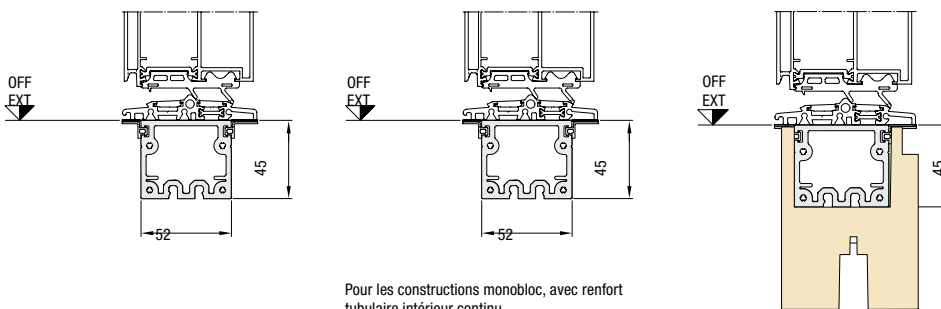

Pour les constructions monobloc, avec renfort tubulaire intérieur continu

Encastrement au sol Thermo pour une isolation thermique plus élevée au niveau du sol

Dimensions et données techniques

TopComfort Portal

Dimensions de la porte d'entrée TopComfort Portal

Exécution	Dimension hors-tout cadre (dimension commandée)	Dimension de maçonnerie	Dimensions de passage libre huisserie
Standard	Max. 2 600 × 2 500	Max. 2 620 × 2 510	Max. 2 400 × 2 400

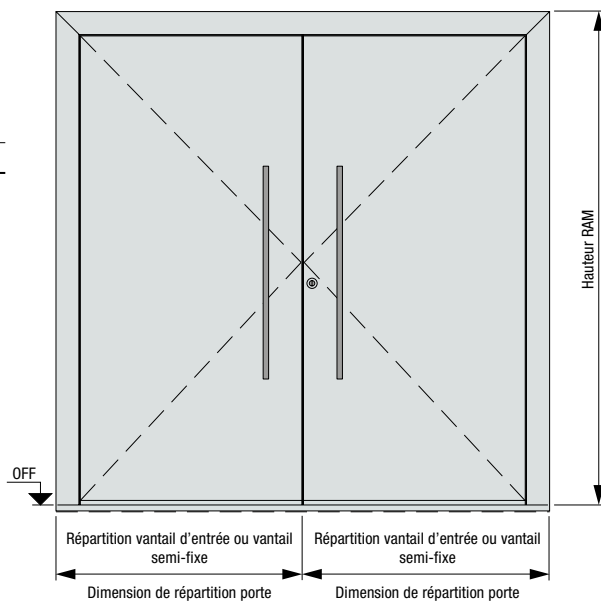

Coupe horizontale de la porte

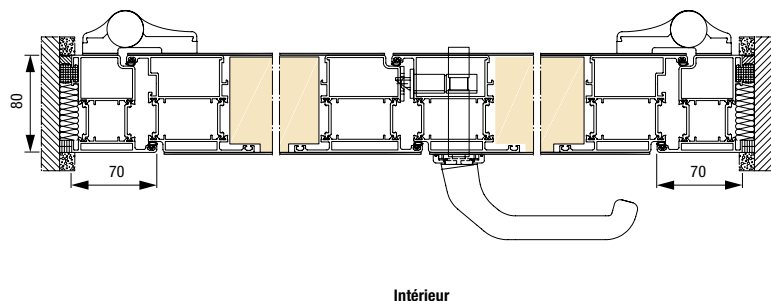

Coupe verticale de la porte

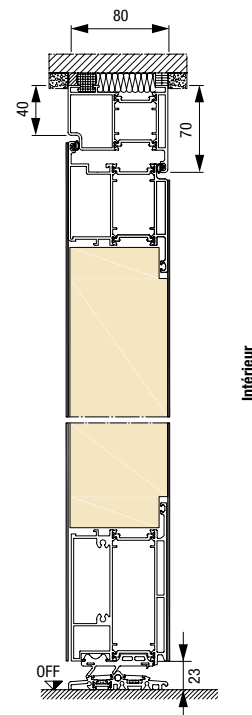

Profilé d'encastrement au sol / Protection de transport

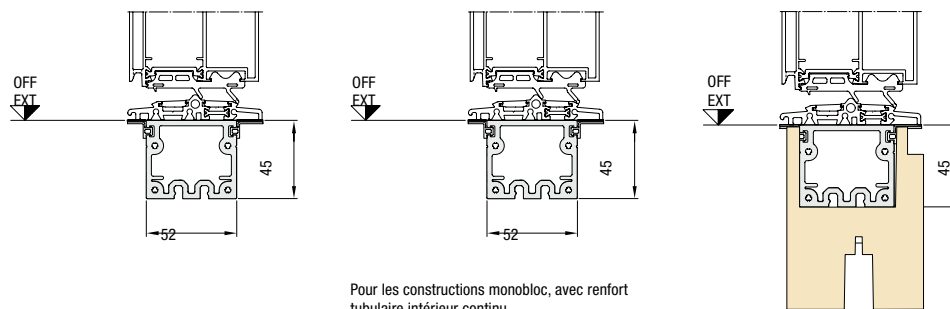

Encastrement au sol Thermo pour une isolation thermique plus élevée au niveau du sol

Dimensions en mm



Hörmann, des produits sûrs pour la vie.

Construire ou moderniser sa maison, c'est aspirer à un lieu empli de joie, de sécurité et de détente. Forts de leur qualité durable et particulièrement robuste, les produits Hörmann deviennent une partie fiable de votre maison – conçus pour traverser les générations.



Pour en savoir plus, il suffit simplement de scanner le QR-code

PORTES DE GARAGE. MOTORISATIONS DE PORTE ET PORTAIL. SYSTÈMES SMART HOME. PORTES D'ENTRÉE. PORTES D'INTÉRIEUR. PORTES DE LOFT. PORTES EN ACIER. HUISSERIES DE PORTE. ESPACES DE RANGEMENT.



Les produits représentés sont parfois dotés d'équipements spéciaux et ne correspondent par conséquent pas toujours à l'exécution standard. Pour des raisons techniques d'imprimerie, les teintes et surfaces représentées n'ont pas de caractère contractuel. Droits d'auteur réservés. Reproduction, même partielle, uniquement avec notre autorisation. Sous réserve de modifications.

HÖRMANN