



SOBNA VRATA

NOVO. Staklena vrata u loft dizajnu, vrata sa furnirom od pravog drveta, vrata u ravni sa štokom sa kontra otvaranjem, štok Zeroline

HÖRMANN





4

Dobri razlozi
za Hörmann
sobna vrata.



14

Motivi vrata.
Inspiracije.



84

Dizajn.
Oprema.
Pribor.

Odgovornost negujemo generacijama

Porodična kompanija Hörmann oslanja se na preko 85 godina iskustva kao stručnjaka za građevinske elemente. To nas obavezuje prema sadašnjim i budućim generacijama. Ekološka odgovornost upravo zbog toga za nas igra tako važnu ulogu. U tu svrhu razvijamo inovativna rešenja za održive proizvode i inteligentnu zaštitu životne sredine.



„DOBRO IME MORA DA SE ZASLUŽI.“

August Hörmann

Brend Hörmann je danas sinonim kvaliteta, što je potpuno u skladu sa vizijom osnivača i sa preko 20 miliona prodatih vrata i motora ubraja se među najuspešnije dobavljače u Evropi. Zahvaljujući širokoj međunarodnoj prodajnoj i servisnoj mreži, Hörmann je Vaš snažan partner za visokokvalitetne građevinske elemente.



MISLIMO I POSLUJEMO ZELENO. Kao porodična kompanija, svesni smo naše odgovornosti za buduće generacije i standardno nudimo sve proizvode za stambenu gradnju kao CO₂ neutralne. Svojom strategijom održivosti, Hörmann sledi cilj smanjenja i izbegavanja emisija. Sve naše potrebe za električnom energijom u svim evropskim proizvodnim lokacijama pokrivamo 100 % sa nabavljenom zelenom strujom iz obnovljivih izvora energije. Pored toga, smanjujemo potrošnju kroz mnoge druge mere i štedimo više od 75000 tona CO₂ godišnje. Preostale emisije kompenzujemo podržavanjem sertifikovanih projekata zaštite klime u saradnji sa kompanijom ClimatePartner.



Više informacija možete naći na
hoermann.com/sustainability



ClimatePartner
sertifikovani proizvod
climate-id.com/XNEBKC



CO₂
izračunati
smanjiti
doprineti

Kvalitet brenda Proizvedeno u Nemačkoj





Porodična kompanija Hörmann nudi sve važne građevinske elemente za izgradnju i modernizaciju na jednom mestu. Građevinski elementi se izrađuju u visokospecijalizovanim pogonima prema najmodernijoj tehnologiji. Osim toga, naši zaposleni intenzivno rade na novim proizvodima, stalnom razvoju i poboljšanju detalja. Tako nastaju patenti i jedinstvena pozicija na tržištu.



GARANTOVANO DUGOTRAJNO. U kompaniji Hörmann sami razvijamo i proizvodimo konstrukciju vrata. Dugoročna testiranja pod realnim uslovima obezbeđuju pouzdane serijske proizvode u Hörmann kvalitetu. Iz ovog razloga i zahvaljujući beskompromisnoj proveri kvaliteta, uživaćete dugo uz Hörmann sobna vrata. Za svoj dom birate „vrata za ceo život“.

IMPRESIVAN KVALITET IZRADE. Za konstrukciju vrata i štoka koristimo samo visokokvalitetne drvene materijale. Spojevi sa zavrtnjima garantuju izvanredno prijanjanje i besprekoran izgled štoka. Ojačanja rama u krilu vrata i stabilni okov za vrata obezbeđuje visoku stabilnost i otpornost. Savremena, sopstvena tehnologija proizvodnje površine Duradecor se ističe konstantno visokim kvalitetom i u proseku 48 % većom otpornošću na udare* u odnosu na testirane CPL površine drugih proizvođača.

  	
KURZBERICHT	
Auftrags-Nr.: 2713082-2013	
Seite 1 von 3	
Auftraggeber (AG):	Hörmann KG Verkaufsgesellschaft Upheider Weg 94 - 98 33803 Steinhagen
Auftrag vom:	11.03.2013
Prüfgegenstand:	6 Türblätter mit CPL-Beschichtung (Variante 1 + 6) verschiedener Hersteller 3 Türblätter mit Duradecor-Beschichtung (Variante 7 - 9) von Hörmann
Probennahme:	Anlieferung durch AG am 14.03.2013
Prüfauftrag:	Durchführung ausgewählter Prüfungen an Türblattoberflächen
Prüfgrundlagen:	<ol style="list-style-type: none"> 1. Bestimmung der Fleckenunempfindlichkeit nach EN 12720/ DIN CEN/TS 16209 2. Bestimmung des Verhaltens bei Stoßbeanspruchung mit einer kleinen Kugel gemäß den Prüfbedingungen der EN 438-2:2005, Abschnitt 20 3. Bestimmung der Kratzfestigkeit gemäß EN 15186 Verfahren B 4. Bestimmung der Tesaftfestigkeit gemäß IHD-W-463 und Beurteilung der Prüfflächen gemäß den Bewertungsstufen 5. Bestimmung des Verhaltens bei Abriebbeanspruchung nach EN 438-2:2005, Abschnitt 10 6. Bestimmung der Lichteinheit gemäß DIN EN 438-2, Pkt. 27 7. Bestimmung des Verhaltens gegenüber Wasserdampf gemäß EN 438-2:2005, Abschnitt 14 8. Bestimmung des Verhaltens gegenüber trockener Hitze gemäß EN 12722/ Klassifizierung nach DIN 68861 Teil 7/ DIN CEN/TS 16209 9. Bestimmung des Verhaltens gegenüber feuchter Hitze gemäß EN 12721/ Klassifizierung nach DIN 68861 Teil 8/ DIN CEN/TS 16209 10. Bestimmung der Haftfestigkeit der Beschichtung in Anlehnung an DIN EN ISO 4624 11. Bestimmung der Wasserdampfdurchlässigkeit mittels Bestimmung der Wasseraufnahme bei einer Lagerung von 14 Tagen bei 20 °C/ 98 % relativer Luftfeuchte, Angabe der Wasseraufnahmemenge in g/m² 12. Bestimmung der Wischbeständigkeit nach IHD-W-471
<small>Der Prüfungsbericht enthält 3 Seiten. Eine auszugsweise Vervielfältigung bedarf der schriftlichen Genehmigung des EPH. Die Prüfergebnisse beziehen sich ausschließlich auf die geprüften Materialien.</small>	

*) izuzev Duradecor ultra mat

Vrhunski kvalitet primetan u formi i dizajnu

Vaš stil uređenja je presudan! Želite sobna vrata koja se harmonično uklapaju u vaš dom? U tom slučaju će Vas visokokvalitetna Duradecor površina impresionirati – sa sjajnim bojama, savršeno reprodukovanim drvenim dekorima ili upečatljivim reljefima. Pored toga, možete birati između mnogih površina sa pravim lakom i furnirom od pravog drveta. Ili dizajnirajte svoja sobna vrata sami, uz pomoć folije. Ne može biti individualnije od toga!





**visoka otpornost
na udarce**

TRAJNO OTPORNO. Sa prosečno 48 % većom otpornošću na udarce, visokokvalitetna površina Duradecor je znatno superiornija u odnosu na CPL površine drugih proizvođača. Osim toga, ona je veoma laka za održavanje, otporna na toplotu i gotovo isto toliko robusna kao i kuhinjska radna ploča.



**nema otisaka
prstiju**

ULTRA MAT. Otisci prstiju na sobnim vratima? Ne sa Duragrain ultra mat! Jer ova površina povezuje veliku otpornost na otiske prstiju i druge vrste nečistoće sa plemenitim, svilenom-mat izgledom u do sada nedostižnom matiranju. I vizuelna i taktilna, ultra mat površina je posebna kategorija!



**sjajno lakiranje
u boji**

SJAJAN EFEKAT BOJE. Lakirana površina naših drvenih vrata izgleda elegantno i kvalitetno. Sa ravnomernim višeslojnim premazom celog elementa – štokova i krila vrata – stvara se ujednačena površina i bešavni prelaz ivica. Bogat i sjajan efekat boje je ubedljiv.

Impresivno i do najsitnijih detalja

Sa našim sobnim vratima želimo da vas oduševimo do najsitnijih detalja. Da biste dugo uživali u svojim Hörmann sobnim vratima tu je pametna oprema, kao što su 4Protect zaštita ivica ili naša nova neprovidna zaptivka, koja sprečava prodiranje svetla iz susedne sobe: za nesmetan i miran san.





**Zaštita ivice
4Protect**

OTPORNNA IVICA. Zaštita ivice 4Protect kod vrata bez falca ističe se svojom otpornošću na udarce, habanje i ogrebotine. Time su mnoga vrata sa površinom Duradecor optimalno zaštićena od opterećenja pri svakodnevnoj upotrebi.

HARMONIČNO BELA. Kod svih vrata sa belom površinom Duradecor ivica falca je specijalno lakirana radi besprekornog izgleda. Pored toga, zaštita ivice 4Protect kod ugaonih ivica vrata obezbeđuje harmoničan prelaz na krilo vrata. Tako možete uživati u potpuno belom izgledu vrata, bez dosadnih vidljivih ivica kao kod uobičajenih vrata.

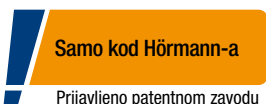

Samo kod Hörmann-a

Prijavljeno patentnom zavodu

NEPROVIDNA BELA ZAPTIVKA. NOVO. Kvalitet brenda Hörmann će vas ubediti detaljima visokog kvaliteta. Na primer, sa novom neprovidnom zaptivkom. Kod vrata koja se zatvaraju u ravni, ne može se videti svetlosni razmak, a svetlost iz susedne sobe više nije smetnja. Ovu zaptivku možete nabaviti kao dodatnu opremu za ugradnju na licu mesta samo u Hörmann-u.

Zaštita ivice 4Protect bešavnog izgleda kod vrata bez falca i kod vrata sa falcom, sa ugaonim ivicama



Opciona neprovidna zaptivka blokira svetlost iz susedne prostorije.

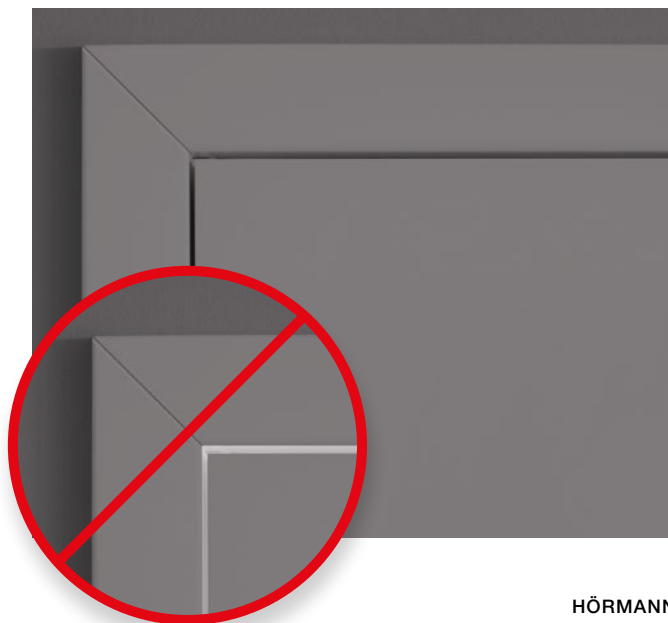

Dugovečni štokovi

Naši visokokvalitetni drveni i čelični štokovi pružaju dvostruko zadovoljstvo u vašem domu: Štokovi su lepo oblikovani i elegantnog izgleda i tako doprinose postizanju atraktivnog ambijenta. Štokovi su istovremeno i veoma dugovečni. Njihova visokokvalitetna i izdržljiva konstrukcija čini ih otpornim i zato dugo ostaju jednostavni za negu.



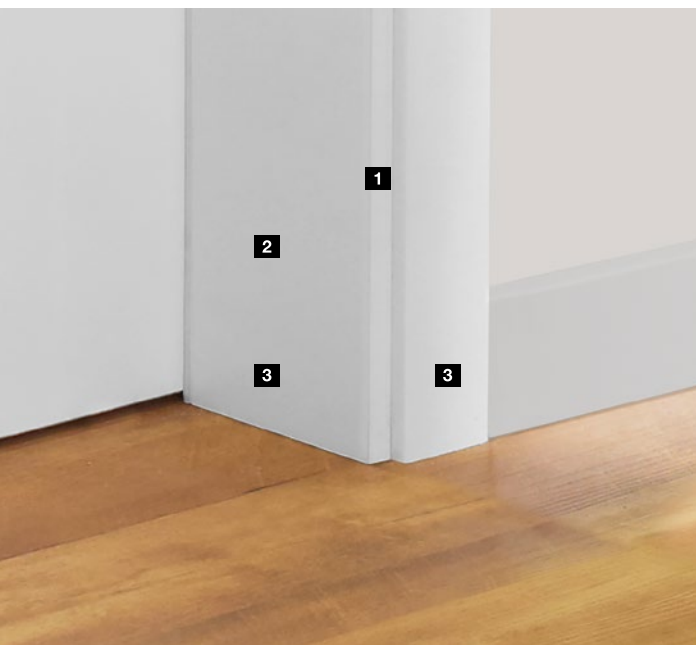

VISOKOKVALITETNI DRVENI ŠTOKOVI.

Lepi oblik radijusa ivice od 3 mm **1** osvaja svojim modernim pravougaonim izgledom i bešavnim završetkom ivice. Vertikalna daska debljine 25 mm **2** obezbeđuje veliku stabilnost oblika, a zahvaljujući visokokvalitetnoj površini Duradecor **3**, ovaj štok je i veoma otporan na udarce i grebanje.

→ Više informacija možete naći od stranice 86.



ROBUSNI ČELIČNI ŠTOK VARIOFIX.

Sva naša sobna vrata možete dobiti i sa plastificiranim čeličnim štokom VarioFix. Spojni uglovi su kvalitetno zavareni i ravno izbrušeni. Time se u području uglova ne vide nikakvi rezovi pod uglom. Robusna konstrukcija štoka može da izdrži sudar sa dečjim autićem ili usisivačem. Zahvaljujući visokokvalitetnom cinkovanju, ni često čišćenje vodom neće oštetiti štok.

→ Više informacija možete naći od str. 105.



MINIMALISTIČKI ŠTOK ZEROLINE. NOVO.

Štok Zeroline **4** osvaja jasnoćom dizajna zahvaljujući svojoj minimalističkoj konstrukciji: zid i krilo vrata su u ravni jedan sa drugim, konstrukcija štoka ostaje gotovo nevidljiva, šarke su skrivene. (Sl. **5** standardni štok sa krilom vrata koje se zatvara u ravni)

→ Više informacija možete naći od str. 106.



Otkrijte viši nivo udobnosti

Da li želite visokokvalitetna sobna vrata u klasičnom ili modernom stilu – sa velikim ostakljenjem, elegantnim akcentima ili u super Loft-dizajnu? Hörmann vam nudi sobna vrata koja odgovaraju vama i vašem uređenju.





16 ProLine



38 DesignLine



52 ClassicLine



60 GlassLine



66 Čelična loft vrata



70 Klizna vrata



76 Specijalna vrata i štokovi



78 Funkcionalna vrata
i vrata za objekte



82 Pribor









ProLine

VANVREMENSKI ELEGANTNO. Važna vam je prijatna atmosfera u vašem domu? Onda ćete sa modelima vrata ProLine napraviti pravi izbor. Krilo vrata u varijanti bez falca ili sa falcom, u kombinaciji sa bojom koju želite ili sa željenim dekorom, stvara atmosferu doma koja poziva na opuštanje. Otkrijte sve mogućnosti na narednim stranicama.

Modeli vrata

-  Sa falcom, sa zaobljenim ivicama
-  Sa falcom, sa ugaonim ivicama
-  Bez falca

→ Više informacija o modelima vrata možete naći na stranici 102.



Sa falcom, jednokrilna



Sa falcom, dvokrilna



Sa falcom, jednokrilna sa ostakljenjem DIN LA



Bez falca, jednokrilna sa ostakljenjem LA 11



Bez falca, jednokrilna



Bez falca, dvokrilna



Bez falca, klizna vrata

STRANICA 16 / 17. Drvena vrata sa falcom ProLine, Duradecor beli lak, kvaka Linea mat nerđajući čelik

LEVO. Drvena vrata sa falcom ProLine, Duradecor beli lak, kvaka Linea mat nerđajući čelik





**Visoka otpornost
na udarce**



**Zaštita ivice
4Protect**

GLATKI DURADDECOR. Kako je maksimalno otporna na udare, površina Duradecor je pravi izbor za vaš dom. Ili prefinjeni beli lak, moderna siva ili jednostavni drveni dekori – ovde ćete sigurno naći sobna vrata po svom ukusu. Vrata bez falca i vrata sa falcom i ugaonim ivicama, sa površinama Duradecor sa belim lakom, svetlosiva, prašnjavo siva, pergament bela i beli jasen, standardno su opremljena kvalitetnom zaštitom ivica 4Protect.

→ Više informacija o površini Duradecor i zaštiti ivica 4Protect naći ćete na stranici 9.

BOJE I DEZENI

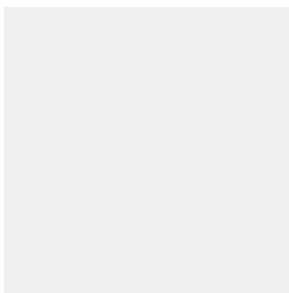

Beli lak RAL 9016

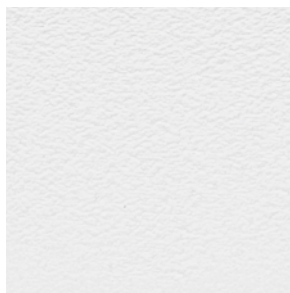

Pergament bela



Svetlosiva RAL 7035

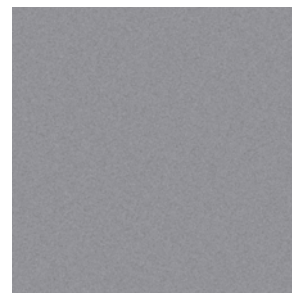

Prašnjavo siva RAL 7037



Beli jasen

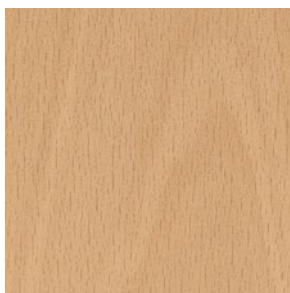

Francuska bukva

Boje i dekori nisu sasvim verno prikazani usled tehnike štampanja. Svi podaci o bojama RAL odnose se na dotičnu boju RAL.
Konsultujte se sa svojim Hörmann distributerom.





Duradecor
visoka otpornost na udarce



Zaštita ivice
4Protect

DURADecor STRUKTURA. Ova površina spaja izgled pravog drveta sa lakoćom održavanja, i to sa stilom. Tekstura drveta je utisnuta u krilo vrata tako da se oseća karakteristična struktura drveta. Vrata bez falca i vrata sa falcom i ugaonim ivicama, sa Duradecor strukturnim površinama četkane bele boje, standardno su opremljena kvalitetnom zaštitom ivica 4Protect.

→ Više informacija o površini Duradecor i zaštiti ivica 4Protect naći ćete na stranici 9.

DEKORI



Sivi hrast*



Divlji hrast*



Četkana bela*



Četkani bor



Četkani slani hrast

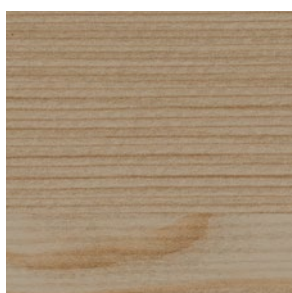

Četkani ariš, svetli* **.NOVO**



Četkani ariš, tamni* **.NOVO**



Alpski hrast* **.NOVO**



Severni hrast* **.NOVO**



Prirodni hrast* **.NOVO**

Dekori nisu sasvim verno prikazani usled tehnike štampanja.
Konsultujte se sa svojim Hörmann distributerom.

*) takođe i kod uzdužne teksture drveta

LEVO. Drvena vrata bez falca ProLine, Duradecor divlji hrast sa uzdužnom teksturom, kontrastna ivica 4Protect u crnoj boji, kvaka Linea Planar black.edition





**Visoka otpornost
na udarce**



**Zaštita ivice
4Protect**



**Nema otisaka
prstiju**

DURADecOR ULTRA MAT. Ova posebno prefinjena satinirana mat površina ostavlja i vizuelni i taktilni utisak na najvišem nivou. Ultra mat povezuje veliku otpornost na otiske prstiju i druge nečistoće sa plemenitim, svilenom mat izgledom u do sada nedostižnom matiranju.

→ Više informacija o površini Duradecor i zaštiti ivica 4Protect naći ćete na stranici 9.

BOJE

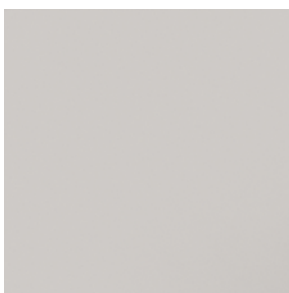

Bela

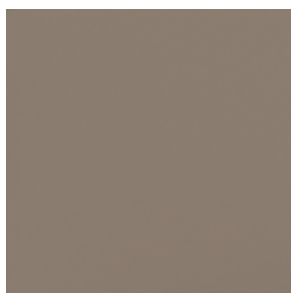

Sivkasto braon



Prašnjavo siva

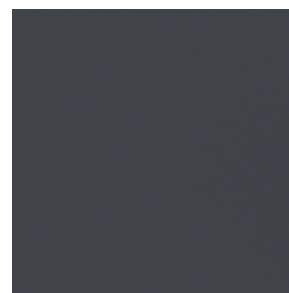

Antracit siva

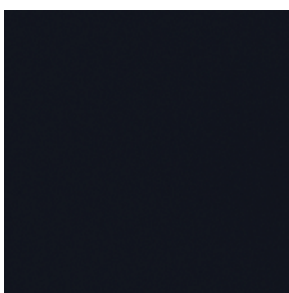

Crna **.NOVO**

Boje i dekori nisu sasvim verno prikazani usled tehnike štampanja. **Konsultujte se sa svojim Hörmann distributerom.**





**Visoka otpornost
na udarce**



**Zaštita ivice
4Protect**

Samo kod Hörmann-a

DURADecor ŠKRILJAC. Ova strukturirana površina preporučuje se za moderan i istovremeno udoban dizajn stambenog prostora. Kontrast svetlosti i senke na reljefnoj strukturi daje veoma prijatnu i prirodnu atmosferu. Ova varijanta je na raspolaganju i za staklena vrata.

→ Više informacija o površini Duradecor i zaštiti ivica 4Protect naći ćete na stranici 9.

BOJE



Bela



Sivkasto braon



Prašnjavo siva

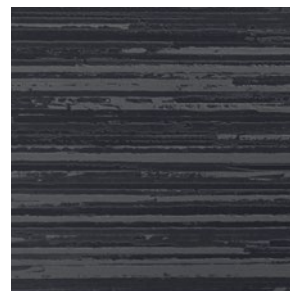

Antracit

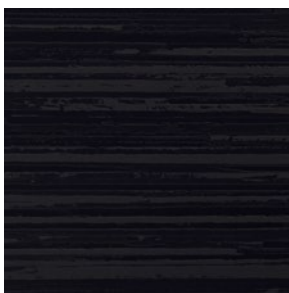

Crna **.NOVO**

Boje i dekori nisu sasvim verno prikazani usled tehnike štampanja.
Konsultujte se sa svojim Hörmann distributerom.



GlassLine škriljac
providno staklo (jednoslojno sigurnosno staklo) sa digitalno štampanim motivom u crnoj, antracit sivoj, golublje sivoj (sl.), sivkasto braon ili beloj boji

LEVO. Drvena vrata bez falca ProLine,
škriljac prašnjavo siva RAL 7037, kvaka Linea black.edition





**Visoka otpornost
na udarce**



**Zaštita ivice
4Protect**

DURADecor LAN. Svojom finom, taktilnom strukturom površina „Lan“ je veoma dobro usklađena sa nijansama drveta i odgovara zahtevnom, rustično-modernom stilu uređenja. Površina je istovremeno izdržljiva i jednostavna za negu. Površina „Lan“ je na raspolaganju kao opcija i za staklena vrata.

→ Više informacija o površini Duradecor i zaštiti ivica 4Protect naći ćete na stranici 9.

BOJE

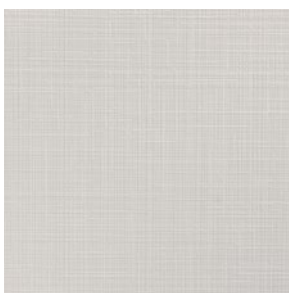

Bela



Sivkasto braon

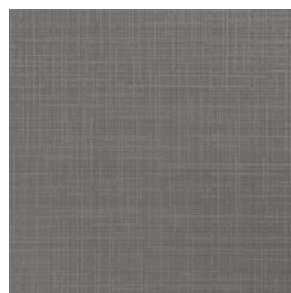

Prašnjavo siva



Antracit

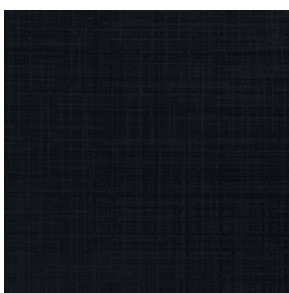

Crna **.NOVO**

Boje i dekori nisu sasvim verno prikazani usled tehnike štampanja.
Konsultujte se sa svojim Hörmann distributerom.



GlassLine lan
providno staklo (jednoslojno sigurnosno staklo) sa digitalno štampanim motivom u crnoj, antracit sivoj, prašnjavo sivoj (sl.), sivkasto braon ili beloj boji

LEVO. Falcovana drvena vrata ProLine, antracit sivi lan, kvaka Karee black.edition





**Sjajno lakiranje
u boji**



RAL po izboru

PRAVI LAK. Lakirane površine sa sjajnim efektom boje čine vaša drvena vrata nečim posebnim. Za vaš dom možete imati Hörmann sobna vrata u bilo kojoj boji RAL po vašem izboru. Ne samo krilo vrata, već i okvir je obojen ravnomerno i ujednačeno, uključujući i bešavni prelaz ivica. Kao rezultat toga, možete se radovati novom blistavom osećaju življenja.

PREFERENCIJALNA BOJA



Saobraćajno bela RAL 9016



Čisto bela RAL 9010



Svetlosiva RAL 7035



Sivkasto braon RAL 7048

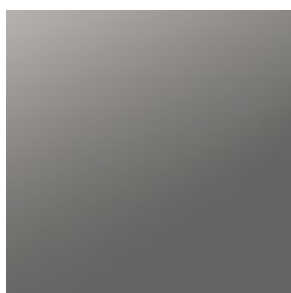

Prašnjavo siva RAL 7037



Antracit siva RAL 7016



Duboko crna RAL 9005

Boje nisu sasvim verno prikazane usled tehnike štampanja. Svi podaci o bojama RAL odnose se na dotičnu boju RAL.
Konsultujte se sa svojim Hörmann distributerom.





**Sjajno lakiranje
u boji**

PRAVI LAK, MAT. Aktuelni trend za kvalitetan dizajn enterijera su drvena vrata sa mat lakiranom površinom. Upravo zbog toga smo razvili naše nove mat lakirane boje po izboru. One oplemenjuju moderan enterijer i obezbeđuju veoma moderan osećaj življenja. Savršeno obrađena površina sa ravnomernom završnom obradom i bešavnim prelazom ivica odiše jednostavnom elegancijom.

BOJE

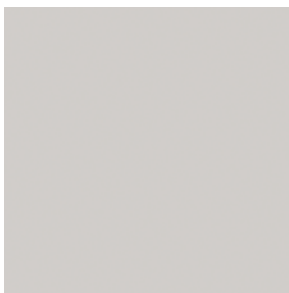

Saobraćajno bela RAL 9016

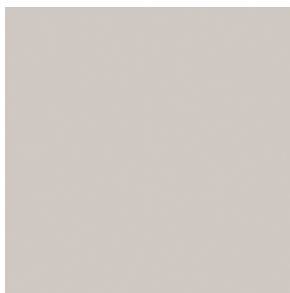

Čisto bela RAL 9010



Svetlosiva RAL 7035

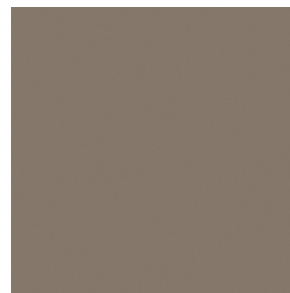

Sivkasto braon RAL 7048



Prašnjavo siva RAL 7037



Antracit siva RAL 7016



Duboko crna RAL 9005

Boje nisu sasvim verno prikazane usled tehnike štampanja. Svi podaci o bojama RAL odnose se na dotičnu boju RAL.
Konsultujte se sa svojim Hörmann distributerom.



FURNIR OD PRAVOG DRVETA. Prirodni, prijatni, jedinstveni – Hörmann furniri od pravog drveta proizvedeni su od kvalitetnih plemenitih drva i pravi su unikati.

FURNIRI .NOVO

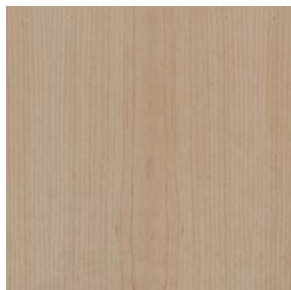

Kan. javor, mat*

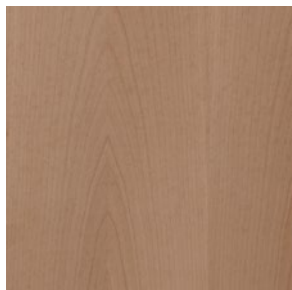

Bukva, mat*

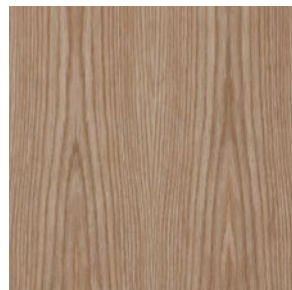

Beli hrast, mat*



Kvirgavi hrast, mat*

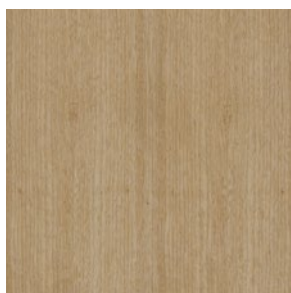

Limba, mat

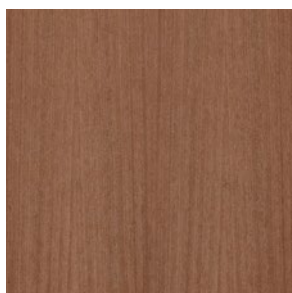

Sapeli, mat*

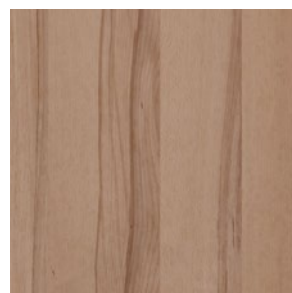

Jezgro bukve, mat*

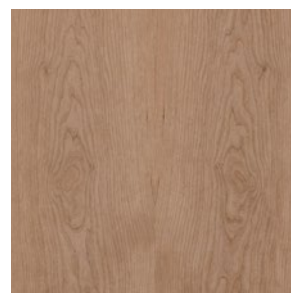

Am. trešnja, mat*

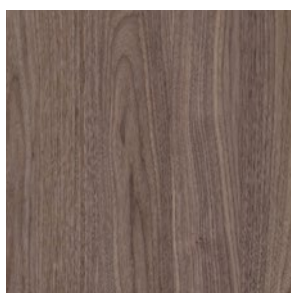

Am. orahovina, mat*

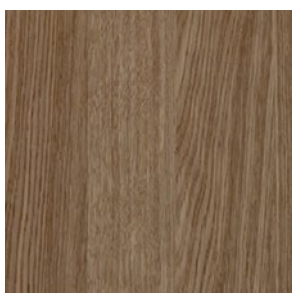

Euro jasen u daskama, mat



Divlji hrast, mat*

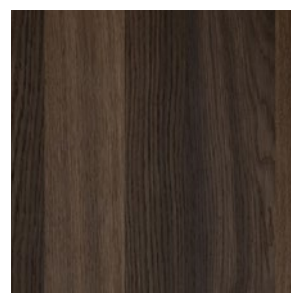

Dimljeni hrast, mat

Furniri nisu sasvim verno prikazani usled tehnike štampanja. **Konsultujte se sa svojim Hörmann distributerom.**



Varijante furnira od pravog drveta .NOVO

Listello

Ovaj poprečni furnir je dostupan kao furnir od pravog drveta beli hrast, mat, am. orahovina, mat, i dimljeni hrast, mat, i izgleda veoma elegantno sa širinom trake od približno 18 – 28 mm.

Quirin

Kombinovanjem poprečnih i uzdužnih šara stvara se stilski izgled vrata. Ova varijanta je dostupna u svim furnirima (izuzev Limba, mat, euro jasen u daskama, mat, i dimljeni hrast, mat).

Modeli

- Q1 sa uzanom uzdužnom teksturom na obe strane i širokom poprečnom strukturom u sredini,
- Q2 sa uzanom uzdužnom teksturom i širokom poprečnom strukturom,
- Q3 sa uzanom poprečnom teksturom i širokom uzdužnom strukturom

Black

Ova tri moderna izgleda vrata su stvorena glodanim fugama u crnoj pokrivnoj ploči. Ova varijanta je dostupna u mat furniru kvrgavog hrasta, sa površinskom završnom obradom od mat prozirnog laka.



Beli hrast, mat, Listello



Am. orahovina, mat, Listello



Dimljeni hrast, mat, Listello



Jezgro bukve, mat, Quirin Q1



Jezgro bukve, mat, Quirin Q2



Jezgro bukve, mat, Quirin Q3



Motiv 15
Kvrgavi hrast, mat, sa horizontalnom teksturom i crnim fugama



Motiv 29
Kvrgavi hrast, mat, sa horizontalnom teksturom i crnim fugama



Motiv 31
Kvrgavi hrast, mat, sa horizontalnom teksturom i crnim fugama

LEVO. Falcovana drvena vrata ProLine, furnir od pravog drveta, beli hrast, mat, Listello



DesignLine Stripe 15

Diskretan, ali značajan dizajn, pruža vam motiv Stripe sa urezanim žlebovima. Vrata bez falca i vrata sa falcom i ugaonim ivicama, standardno su opremljena kvalitetnom zaštitom ivica 4Protect.

→ Više informacija o površinama i bojama naći ćete u poglavlju ProLine od stranice 19.

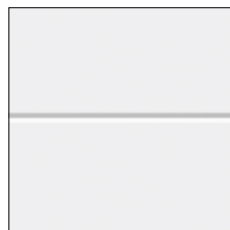

Modeli vrata



Sa falcom, sa ugaonim ivicama



Bez falca



Glatki Duradecor



Beli lak RAL 9016



Prašnjavo siva RAL 7037



Stripe 15
Duradecor
Prašnjavo siva RAL 7037



Stripe 15
Duradecor
Beli lak RAL 9016



Staklena vrata istog izgleda
GrooveGlass 15 / 5
providno staklo (jednoslojno
sigurnosno staklo)
sa matiranim motivom
(sito-štampa), širina trake
5 mm

LEVO. Drvena vrata sa falcom DesignLine Stripe 15, Duradecor beli lak, kvaka Linea mat nerđajući čelik





DesignLine Groove GlassLine GrooveGlass

GROOVE. Zahvaljujući fugama ugraviranim u krilu vrata i visokokvalitetnom laku, motiv Groove je elegantno atraktivan. Za savršenu kombinaciju drvenih i staklenih vrata vam za motive DesignLine Groove nudimo i usklađena staklena vrata.



→ Više informacija o površinama i bojama naći ćete u poglavlju ProLine od stranice 19.

Modeli vrata

-  Sa falcom, sa zaobljenim ivicama
-  Sa falcom, sa ugaonim ivicama
-  Bez falca



Pravi lak / pravi lak, mat

-  Saobraćajno bela RAL 9016
-  Čisto bela RAL 9010
-  Svetlosiva RAL 7035
-  Sivkasto braon RAL 7048
-  Prašnjavo siva RAL 7037
-  Antracit siva RAL 7016
-  Duboko crna RAL 9005
-  RAL po izboru (nije za pravi lak, mat)



Groove 14
Pravi lak
Saobraćajno bela RAL 9016



GrooveGlass 14
matirano staklo (jednoslojno sigurnosno staklo, peskirano) sa providnim motivom



GrooveGlass 14
providno staklo (jednoslojno sigurnosno staklo) sa matiranim motivom (peskirano)

LEVO. Drvena vrata sa falcom DesignLine Groove 85, pravi lak u saobraćajno beloj boji RAL 9016, kvaka Linea, nerđajući čelik, mat



Groove 13

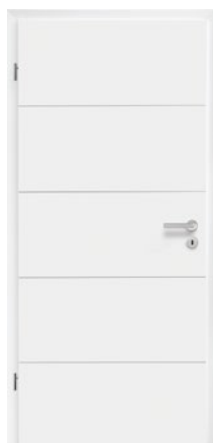

Groove 15



GrooveGlass 15/5
matirano staklo
(jednoslojno sigurnosno
staklo, peskirano) sa
providnim motivom, širina
trake 5 mm



GrooveGlass 15/5
providno staklo
(jednoslojno sigurnosno
staklo) sa matiranim
motivom (sito-štampa),
širina trake 5 mm



Groove 16



Groove 22



Groove 23



Groove 27



Groove 29



GrooveGlass 29
providno staklo
(jednoslojno sigurnosno
staklo) sa matiranim
motivom (peskirano)



Groove 39



Groove 44



Groove 49



Groove 50

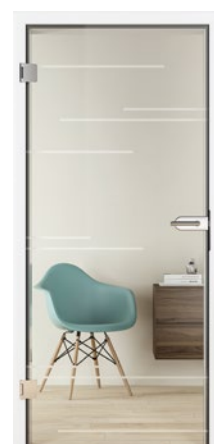

GrooveGlass 50
providno staklo
(jednoslojno sigurnosno
staklo) sa matiranim
motivom (peskirano)

Sva drvena vrata premazana pravim lakom, saobračajno bela RAL 9016



Groove 19



Groove 20



GrooveGlass 20
providno staklo
(jednoslojno sigurnosno
staklo) sa matiranim
motivom (V-žlebovi)



GrooveGlass 20
matirano staklo
(jednoslojno sigurnosno
staklo, peskirano) sa
providnim motivom



Groove 21



GrooveGlass 29
providno staklo
(jednoslojno sigurnosno
staklo) sa matiranim
motivom (peskirano)



**GrooveGlass 29 Black
.NOVO**
providno staklo
(jednoslojno sigurnosno
staklo) sa crnim linijama
(strukturni lak)



Groove 31

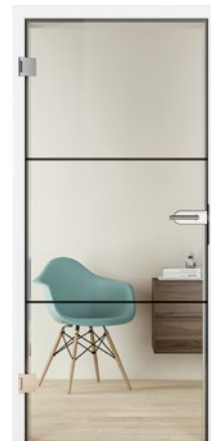

**GrooveGlass 31 Black
.NOVO**
providno staklo
(jednoslojno sigurnosno
staklo) sa crnim linijama
(strukturni lak)



Groove 34



**GrooveGlass 50 Black
.NOVO**
providno staklo
(jednoslojno sigurnosno
staklo) sa crnim linijama
(strukturni lak)



Groove 51



GrooveGlass 51
matirano staklo
(jednoslojno sigurnosno
staklo, sito-štampa) sa
providnim motivom



Groove 53



Groove 54



Groove 56



Groove 78



Groove 85



GrooveGlass 85
matirano staklo
(jednoslojno sigurnosno
staklo, peskirano) sa
providnim motivom



Groove 88



Groove 89



Groove 92



Groove 95 .NOVO



Groove 101 .NOVO



Groove 102 .NOVO



Groove 103 .NOVO



Groove 104 .NOVO



Groove 107 .NOVO

Sva drvena vrata premazana pravim lakom, saobraćajno bela RAL 9016







DesignLine Steel

DesignLine Plain

STEEL. Istaknuti elementi u izgledu nerđajućeg čelika motiva Steel stoje na raspolaganju za moderan dizajn.





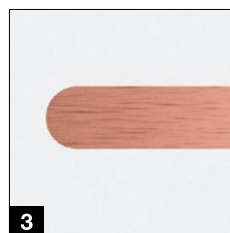
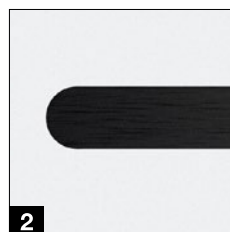
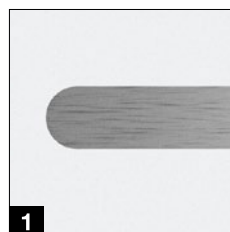

PLAIN. Sa upuštenim elementima, a time i u nivou površine, motiv Plain postavlja elegantne akcente. Za moderan i ekskluzivan dizajn vrata dobijate aplikacije u 4 izgleda: nerđajući čelik **1**, u crnoj **2**, bronzanoj **3** ili zlatnoj **4** boji.

Modeli vrata

-  Sa falcom, sa zaobljenim ivicama
-  Sa falcom, sa ugaonim ivicama
-  Bez falca







Glatki Duradecor

-  Beli lak RAL 9016
-  Pergament bela
-  Svetlosiva RAL 7035
-  Prašnjavo siva RAL 7037
-  Beli jasen
-  Francuska bukva



Ultra mat (samo za DesignLine Steel)

-  Bela
-  Sivkasto braon
-  Prašnjavo siva
-  Antracit siva
-  Crna **.NOVO**



Duradecor sa struktrom

-  Sivi hrast
-  Divlji hrast
-  Četkana bela
-  Četkani bor
-  Četkani slani hrast
-  Četkani ariš, svetli **.NOVO**
-  Četkani ariš, tamni **.NOVO**
-  Alpski hrast **.NOVO**
-  Severni hrast **.NOVO**
-  Prirodni hrast **.NOVO**



Pravi lak / pravi lak, mat

-  Saobraćajno bela RAL 9016
-  Čisto bela RAL 9010
-  Svetlosiva RAL 7035
-  Sivkasto braon RAL 7048
-  Prašnjavo siva RAL 7037
-  Antracit siva RAL 7016
-  Duboko crna RAL 9005
-  RAL po izboru (nije za pravi lak, mat)

→ Više informacija o površinama, bojama i dekorima naći ćete u poglavlju ProLine od str. 19.

LEVO. Drvena vrata bez falca DesignLine Plain 27 – 7, Duradecor beli lak, aplikacije u crnoj boji, kontrastna ivica 4Protect u crnoj boji, kvaka Linea black.edition



Steel 14 / Plain 14 – 7



Steel 16



Steel 20



Steel 23 / Plain 23 – 7



Steel 27 / Plain 27 – 7



Steel 29



Steel 37



Steel 38



Steel 39



Steel 78



Plain 27 – 7
sa crnim aplikacijama,
okov za vrata black.
edition



Staklena vrat istog izgleda
Loft dizajn 1 – 5
providno staklo
(jednoslojno sigurnosno
staklo) sa crnim linijama
(strukturni lak)

Sva drvena vrata Duradecor, beli lak RAL 9016







DesignLine Rail

RAIL. Kombinacija drveta i stakla preporučuje se kao idealna dopuna sa motivima drvenih vrata DesignLine.

→ Više informacija o površinama, bojama i dekorima naći ćete u poglavlju ProLine od str. 19.

Modeli vrata

-  Sa falcom, sa zaobljenim ivicama
-  Sa falcom, sa ugaonim ivicama
-  Bez falca



Rail 1
Providno staklo
Dostupno u vrstama stakla Clear i Clear white

Rail 2
Matirano staklo
Dostupno u vrstama stakla Satinato i sito-štampa, po celoj površini

Rail 1
Staklo sa motivom
Dostupno u motivima stakla Lines, Wave, Gropus, mat, Gropus, providno, Gisa, Jil, Raff, GrooveGlass 15 providno / mat (slika), GrooveGlass 29 providno / mat

→ Više informacija o staklenim vratima naći ćete u poglavlju GlassLine od str. 61.

-  **Glatki Duradecor**
 -  Beli lak RAL 9016
 -  Pergament bela
 -  Svetlosiva RAL 7035
 -  Prašnjavo siva RAL 7037
 -  Beli jasen
 -  Francuska bukva
-  **Ultra mat** (samo za DesignLine Steel)
 -  Bela
 -  Sivkasto braon
 -  Prašnjavo siva
 -  Antracit siva
 -  Crna **.NOVO**
-  **Duradecor sa struktrom**
 -  Sivi hrast
 -  Divlji hrast
 -  Četkana bela
 -  Četkani bor
 -  Četkani slani hrast
 -  Četkani ariš, svetli **.NOVO**
 -  Četkani ariš, tamni **.NOVO**
 -  Alpski hrast **.NOVO**
 -  Severni hrast **.NOVO**
 -  Prirodni hrast **.NOVO**
-  **Pravi lak / pravi lak , mat**
 -  Saobraćajno bela RAL 9016
 -  Čisto bela RAL 9010
 -  Svetlosiva RAL 7035
 -  Sivkasto braon RAL 7048
 -  Prašnjavo siva RAL 7037
 -  Antracit siva RAL 7016
 -  Duboko crna RAL 9005
-  **RAL po izboru** (nije za pravi lak , mat)

Sva vrata Duradecor, beli lak RAL 9016

LEVO. Drvena vrata sa staklom i falcom Rail 1, staklo sa motivom GrooveGlass 15 providno / mat, Duradecor beli lak, kvaka Linea, mat, nerđajući čelik



ClassicLine Carolina

Kasetni štok se formira preciznim profilisanjem u krilu vrata. Zahvaljujući kvalitetnom laku možete uživati u ravnomernoj i sjajnoj površini u boji. Ovi posebno ekonomični motivi u klasičnom stilu dostupni su samo u našim standardnim veličinama.



→ Više informacija o površinama, bojama i dekorima naći ćete u poglavlju ProLine od str. 19.

Modeli vrata

 Sa falcom, sa zaobljenim ivicama

 Pravi lak / pravi lak, mat

 Saobraćajno bela RAL 9016

 Čisto bela RAL 9010

 Svetlosiva RAL 7035

 Sivkasto braon RAL 7048

 Prašnjavo siva RAL 7037

 Antracit siva RAL 7016

 Duboko crna RAL 9005

 RAL po izboru (nije za pravi lak, mat)



Carolina 1



Carolina 1
sa izrezom za svetlo
Lugano



Carolina 2



Carolina 2
sa izrezom za svetlo
LA 2



Carolina 4



Carolina 4
sa izrezom za svetlo LA
prečka 2/3



Carolina 5

Sva vrata premazana lakom, saobraćajno bela RAL 9016

LEVO. Drvena vrata sa falcom ClassicLine Carolina 1, pravi lak u saobraćajno belo boji RAL 9016, kvaka Linea mat nerđajući čelik





ClassicLine Georgia

Kvalitetne profilne lajsne u najboljoj stolarskoj tradiciji se postavljaju u udubljenja na krilu vrata tako da ovi motivi osiguraju veoma elegantan izgled koji se savršeno slaže sa klasičnim stilovima nameštaja.







→ Više informacija o površinama, bojama i dekorima naći ćete u poglavlju ProLine od str. 19.

Modeli vrata

-  Sa falcom, sa zaobljenim ivicama
-  Sa falcom, sa ugaonim ivicama
-  Bez falca



Glatki Duradecor

-  Beli lak RAL 9016
-  Pergament bela
-  Svetlosiva RAL 7035
-  Prašnjavo siva RAL 7037
-  Beli jasen
-  Francuska bukva



Duradecor sa strukturom

-  Sivi hrast
-  Divlji hrast
-  Četkana bela
-  Četkani bor
-  Četkani slani hrast



Pravi lak / pravi lak, mat

-  Saobraćajno bela RAL 9016
-  Čisto bela RAL 9010
-  Svetlosiva RAL 7035
-  Sivkasto braon RAL 7048
-  Prašnjavo siva RAL 7037
-  Antracit siva RAL 7016
-  Duboko crna RAL 9005
-  RAL po izboru (nije za pravi lak, mat)



Georgia 1



Georgia 2
sa izrezom za svetlo



Georgia 3



Georgia 4



Georgia 4
sa izrezom za svetlo



Georgia 5

Sva vrata premazana lakom, saobraćajno bela RAL 9016

LEVO. Drvena vrata sa falcom ClassicLine Georgia 2, pravi lak u braon-sivoj boji RAL 7048, kvaka Vallis mat nerđajući čelik





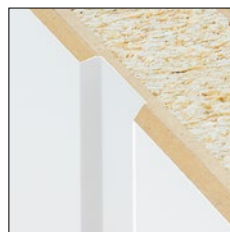

ClassicLine Montana

Visokokvalitetna završna obrada štokova naglašava jednostavnu eleganciju. Redukovani jezik dizajna odgovara i klasičnom i modernom stilu uređenja.

→ Više informacija o površinama, bojama i dekorima naći ćete u poglavlju ProLine od str. 19.



Modeli vrata

-  Sa falcom, sa ugaonim ivicama
-  **Pravi lak / pravi lak, mat**
-  Saobraćajno bela RAL 9016
-  Čisto bela RAL 9010
-  Svetlosiva RAL 7035
-  Sivkasto braon RAL 7048
-  Prašnjavo siva RAL 7037
-  Antracit siva RAL 7016
-  Duboko crna RAL 9005
-  RAL po izboru (nije za pravi lak, mat)



Montana 1
sa izrezom za svetlo



Montana 2



Montana 3



Montana 4
sa izrezom za svetlo



Montana 5



Montana 6
sa izrezom za svetlo

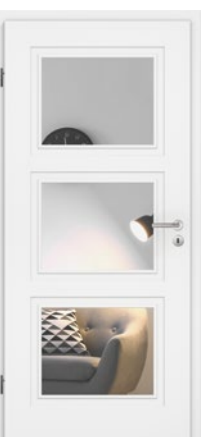

Montana 7
sa izrezom za svetlo



Montana 8

Sva vrata premazana lakom, saobraćajno bela RAL 9016

LEVO. Drvena vrata sa falcom ClassicLine Montana 4, pravi lak u saobraćajno belo boji RAL 9016, kvaka Linea black.edition











ClassicLine Kontura

Krilo vrata debljine 46 mm zahvaljujući konturno brušenim profilima u kombinaciji sa naznačenom klinastom fugom deluju veoma šarmantno i savršeno se uklapa i u modernijim stanovima.



→ Više informacija o površinama, bojama i dekorima naći ćete u poglavlju ProLine od str. 19.

Modeli vrata

-  Sa falcom, sa zaobljenim ivicama
-  **Pravi lak / pravi lak, mat**
-  Saobraćajno bela RAL 9016
-  Čisto bela RAL 9010
-  Svetlosiva RAL 7035
-  Sivkasto braon RAL 7048
-  Prašnjavo siva RAL 7037
-  Antracit siva RAL 7016
-  Duboko crna RAL 9005
-  RAL po izboru (nije za pravi lak, mat)

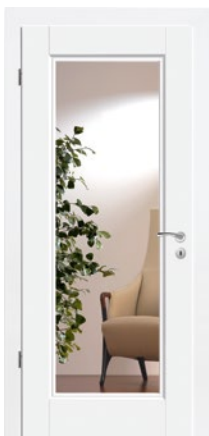

Kontura 1
sa izrezom za svetlo
LA 2 1



Kontura 2



Kontura 3
sa izrezom za svetlo LA



Kontura 4
Prečka 1 / 3



Kontura 5



Kontura 6
sa izrezom za svetlo
LA 2



Kontura 7



Kontura 12

Sva vrata premazana lakom, saobraćajno bela RAL 9016

LEVO. Drvena vrata sa falcom ClassicLine Kontura 4, pravi lak u duboko crnoj boji RAL 9005, kvaka Linea mat nerđajući čelik



GlassLine

VIŠE SVETLA ZA VAŠ DOM. Sa vratima GlassLine uživaćete u brojim prednostima stakla: staklena vrata su elegantna i moderna. Daju vašem domu otvorenost, a svakoj prostoriji poseban šarm. GlassLine osvaja i u pogledu nege: Svi motivi sa peskiranim staklom imaju nano prevlaku. Vaša prednost: Videćete manje otisaka prstiju!

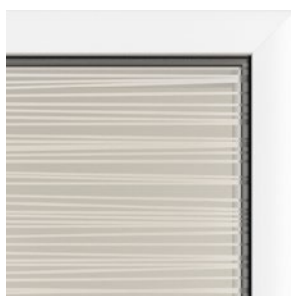

Laserska tehnika

Ova obrada stakla impresionira finim detaljima i nijansiranjima. Efekat dubine odlikuje se fascinantnim detaljima koji su dodatno pojačani sjajem staklenih vrata.



Peskiranje

Ako cenite individualnost: fini motivi se na površini stakla iscrtavaju tehnikom peskiranja. Matirana završna obrada sa nano-prevlakom garantuje manje otisaka prstiju.



Sito-štampa

Ovde se dizajn kombinuje sa vrhunskom završnom obradom: površina je posebno otporna na grebanje, lako se održava i otporna je na prljanje.



Žleb

Žlebovi na staklenim vratima se formiraju finom klinastom fugom. U zavisnosti od željene transparentnosti, koristi se providno ili satinirano staklo. Izbrušeni žlebovi impresioniraju posebnim uzorcima, svojom taktilnom strukturom i izvanrednom igrom svetlosti usled efekta prizme.

Savet manje otisaka prstiju zbog nano prevlake

Savet veoma lako održavanje



Vrsta stakla Clear

Staklena vrata sa ovom vrstom stakla postižu diskretnu i interesantnu kontrast. Zbog oksida gvožđa u staklu nastaje efekat „zelenkastog svetlucanja“.



Vrsta stakla Clear white

Vrsta stakla Clear white impresionira providnošću sa skoro neutralnim prikazom boja.



Jednoslojno sigurnosno staklo ESG

Kod svih vrata sa motivima stavljamo jednoslojno sigurnosno staklo (ESG) debljine 8 mm. Pored toga, ova vrsta stakla je dostupna u toniranim ili potpuno matiranim varijantama, kao i u super loft dizajnu.



Laminirano sigurnosno staklo VSG

Staklo debljine 10 mm sastoji se od 2 ploče koje su čvrsto spojene folijom u boji ili matiranim folijom.

LEVO. Staklena vrata Gropus, set okova Aronda Combi, mat nerđajući čelik, kvaka Linea mat nerđajući čelik



Agesa
 providno staklo
 (jednoslojno sigurnosno
 staklo) sa matiranim
 motivom (laserska tehnika)



Gropus
 providno staklo
 (jednoslojno sigurnosno
 staklo) sa motivom
 (žlebovi)



Gropus
 matirano staklo
 (jednoslojno sigurnosno
 staklo, satinato)
 sa motivom (žlebovi)



Jada
 providno staklo
 (jednoslojno sigurnosno
 staklo) sa matiranim
 motivom (peskirano)



Jil
 providno staklo
 (jednoslojno sigurnosno
 staklo) sa matiranim
 motivom (peskirano)



Jil
 matirano staklo
 (jednoslojno sigurnosno
 staklo, peskirano)
 sa providnim motivom



Liko
 providno staklo
 (jednoslojno sigurnosno
 staklo) sa matiranim
 motivom (peskirano)



Liko
 matirano staklo
 (jednoslojno sigurnosno
 staklo, peskirano)
 sa providnim motivom



Privat
 matirano staklo
 (jednoslojno sigurnosno
 staklo, peskirano)
 sa providnim motivom
 po želji



Raff
 providno staklo
 (jednoslojno sigurnosno
 staklo, peskirano), opciona
 sito-štampa sa matiranim
 motivom



Raff
 matirano staklo
 (jednoslojno sigurnosno
 staklo, peskirano)
 sa providnim motivom



Wave
 providno staklo
 (jednoslojno sigurnosno
 staklo) sa matiranim
 motivom (peskirano)



Wave
 matirano staklo
 (jednoslojno sigurnosno
 staklo, opciono
 sa sito-štampom)
 sa providnim motivom



Škriljac
 providno staklo
 (jednoslojno sigurnosno
 staklo) sa digitalno
 štampanim motivom
 u crnoj, antracit sivoj,
 prašnjavo sivoj, sivkasto
 braon ili beloj boji (sl.)



Lan
 providno staklo
 (jednoslojno sigurnosno
 staklo) sa digitalno
 štampanim motivom
 u crnoj, antracit sivoj,
 prašnjavo sivoj, sivkasto
 braon ili beloj boji (sl.)



Clear
 providno staklo
 (jednoslojno sigurnosno
 staklo ili laminirano
 sigurnosno staklo sa
 unutrašnjom folijom)



Clear bronze
 tonirano staklo
 (jednoslojno sigurnosno
 staklo)



Clear grey
 tonirano staklo
 (jednoslojno sigurnosno
 staklo)



Dark grey
 tonirano staklo
 (jednoslojno sigurnosno
 staklo)



Master-Carré
 Staklo (jednoslojno
 sigurnosno staklo,
 Master-Carré)



**Sito-štampa po celoj
 površini**
 matirano staklo po celoj
 površini (jednoslojno
 sigurnosno staklo,
 sito-štampa)



Satinato
 matirano staklo
 (jednoslojno sigurnosno
 staklo, satinato)



Satinato izgled
 matirano staklo
 (jednoslojno sigurnosno
 staklo ili laminirano
 sigurnosno staklo
 sa unutrašnjom folijom)



White
 Staklo (laminirano
 sigurnosno staklo)
 sa unutrašnjom folijom
 u boji



Black
 Staklo (laminirano
 sigurnosno staklo)
 sa unutrašnjom folijom
 u boji



Loft dizajn 1 – 1 .NOVO
providno staklo
(jednoslojno sigurnosno
staklo) sa crnim rubom



Loft dizajn 1 – 5
providno staklo
(jednoslojno sigurnosno
staklo) sa crnim linijama



Loft dizajn 2 – 5
providno staklo
(jednoslojno sigurnosno
staklo) sa crnim linijama



Loft dizajn 3 – 5 .NOVO
providno staklo
(jednoslojno sigurnosno
staklo) sa crnim linijama



Loft dizajn 1 – 1 .NOVO
matirano staklo (satinato)
sa crnim rubom



Loft dizajn 1 – 5 .NOVO
matirano staklo (Satinato)
sa crnim linijama



Loft dizajn 2 – 5 .NOVO
matirano staklo (Satinato)
sa crnim linijama



Loft dizajn 3 – 5 .NOVO
matirano staklo (Satinato)
sa crnim linijama



Loft dizajn 1 – 1 .NOVO
tonirano staklo Clear grey
(jednoslojno sigurnosno
staklo) sa crnim rubom



Loft dizajn 1 – 5 .NOVO
tonirano staklo Clear grey
(jednoslojno sigurnosno
staklo) sa crnim linijama



Loft dizajn 2 – 5 .NOVO
tonirano staklo Clear grey
(jednoslojno sigurnosno
staklo) sa crnim linijama



Loft dizajn 3 – 5 .NOVO
tonirano staklo Clear grey
(jednoslojno sigurnosno
staklo) sa crnim linijama

DESNO. Staklena vrata loft dizajn 2 – 5, komplet okova Purista Combi black.edition, kvaka Linea black.edition, klizna vrata Slide Compact sa ostakljenim bočnim delom, profil black.edition, školjkasta ručka 6402 black.edition





Čelična loft vrata

INDUSTRIJSKI STIL ZA STAMBENE I RADNE

PROSTORIJE. Volite vanvremensku eleganciju i savremeni minimalizam? Zbog toga su i napravljena naša loft vrata. Ona donose dizajn u vaše zatvorene prostorije usklađen sa čelikom i staklom. Loft vrata ćete dobiti do veličine od 5000 × 4000 mm! Čak i u ovoj veličini vrata izgledaju veoma elegantno zahvaljujući tankom profilu od 76 mm (vrata) i 20 mm (fiksno ostakljenje) i postavljenim letvicama.

Vrata po želji možete da opremite ugaonim lajsnama za staklo ili Slim lajsnama za staklo. Kao okove za vrata birajte između duboko crne boje RAL 9005 ili nerđajućeg čelika.



GORE. Profil sa lajsnom za staklo Slim (standard), širina prikaza 15 mm

SREDINA. Profil sa ugaonom lajsnom za staklo (opciono), širina prikaza 50 mm

DOLE. Kvaka u duboko crnoj boji RAL 9005

LEVO. Dvokrilna čelična loft vrata sa svetlarnikom, duboko crna RAL 9005, ugaone lajsne za staklo, kvaka Ogro-Design model 8155 V, duboko crna RAL 9005



VANVREMENSKI DIZAJN. Loft vratima možete da napravite modernu, svedenu vezu između nekoliko prostorija, a istovremeno da obezbedite puno svetlosti. Filigranski čelični profil daje dizajnu modernu liniju, a istovremeno izgleda lagano; staklo podržava ovaj ukupni efekat elegancije.





GORE LEVO. Dvokrilna obrtna vrata sa opcionim prečkama

GORE DESNO. Jednokrilna obrtna vrata sa bočnim delovima, svetlarnikom i opcionim prečkama

DOLE. Dvokrilna klizna vrata sa bočnim delovima

Klizna vrata

ŠTOKOVI ZA KLIZNA VRATA OD DRVETA. Naša jednokrilna i dvokrilna prostorna majstorija vam otvara nove mogućnosti za optimalno iskorišćenje prostorija. Kod montaže ispred zida, krilo vrata se kreće duž dve šine ugrađene u kutiji kliznih vrata. Štokove za klizna vrata od drveta dobićete u varijantama za modele vrata tipa A, B ili C sa vertikalnim zaustavljanjem. Štok, kutija za klizna vrata i krilo vrata sa površinama Duradecor ultra mat, škriljac, lan, kao i pravi lak ili furnir od pravog drveta, čine harmoničnu celinu. Kod montaže za kretanje u zidu, šine se montiraju u zidu duž predviđenog građevinskog otvora za vrata. Zbog toga nije potrebna kutija kliznih vrata.

→ Više informacija možete naći od stranice 100.

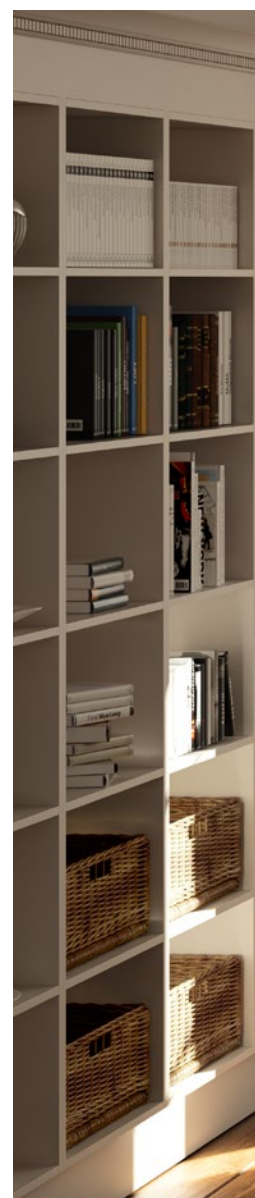

Modeli štoka za klizna vrata od drveta, ispred zida



Dvokrilna klizna vrata tipa A koja se kreću ispred zida



Jednokrilna klizna vrata tipa B koja se kreću ispred zida



Jednokrilna klizna vrata tipa C sa vertikalnim zaustavljanjem, koja se kreću ispred zida

LEVO. Drveni štok tipa C sa vertikalnim zaustavljanjem, krilo vrata koje se kreće ispred zida, Duradecor struktura sivi hrast, ručka u vidu šipke Basic, okrugla, nerđajući čelik

DOLE. Drveni štok tipa C, krilo vrata koje se kreće ispred zida ClassicLine Georgia 1, Duradecor beli lak, ručka u vidu šipke Basic, okrugla, nerđajući čelik





ČELIČNI ŠTOKOVI ZA KLIZNA VRATA. Kompletan element sa vertikalnim zaustavljanjem može da se montira za kretanje ispred zida ili u zidu. Izdržljive štokove možete dobiti i sa visokokvalitetnim praškastim premazom. Za montažu u konstruktivne zidove preporučuje se varijanta u kasetnoj konstrukciji. Kompletan sistem kliznih vrata instalira se kao jedna celina i treba ga samo obložiti gipsanim pločama. Posebno elegantan u modelu HW-SL sa licem štoka od samo 6 mm (slika levo gore).





LEVO. Čelični štok HW-SL u kasetnoj konstrukciji, krilo vrata koje se kreće ispred zida ProLine Duradecor, škriljac, saobračajno bela RAL 9016, ručka u vidu šipke Basic, ugaona, nerđajući čelik

DOLE. Čelični štok, krilo vrata koje se kreće ispred zida ProLine, Duradecor beli lak, šipka za ručku Basic okrugla, nerđajući čelik



SISTEM KLIZNIH VRATA, CORVARA. NOVO.

Svojim markantnim točkicama i stilskim profilom šina, sistem kliznih Corvara vrata interpretira industrijski stil. Odgovarajući elementi pribora, kao što je ravna ručka u black.edition, ističu ekskluzivni ambijent.



GORE LEVO. Klizna vrata Corvara, krilo vrata Duradecor divlji hrast poprečno, ravna ručka Flat black.edition

GORE DESNO. Klizna vrata Slide Compact sa ostakljenim bočnim delom, profil black.edition, krilo vrata Clear grey, ravna ručka Flat black.edition, montaža u otvor

DOLE DESNO. Klizna vrata Slide Compact sa vertikalnim zaustavljanjem, krilo vrata GrooveGlass 85, školjkasta ručka 6402 nerđajući čelik, montaža ispred otvora





SISTEM KLIZNIH VRATA SLIDE COMPACT. Profil kliznih šina u kom klizaju krila vrata dostupan je u mat nerđajućem čeliku, duboko crnoj ili beloj boji. Profil može da se montira ispred zida, ali i u otvoru. Sa ostakljenim bočnim delom ovaj sistem predstavlja transparentno rešenje za uštedu prostora u širokim prolazima. Sistem Slide Compact, sa elementom SafeClose, ugrađuje se za postizanje blagog zatvaranja krila vrata kada težina krila vrata nije veća od 60 kg.

→ Više informacija možete naći od stranice 100.

Posebna vrata i štokovi

VRATA U RAVNI SA ŠTOKOM, SA KONTRA OTVARANJEM. Ovaj dizajn vrata osvaja ravnim prelazom krila vrata i štoka na strani hodnika i istovremeno se otvara kroz štok u prostoriju iza. Na taj način se ne morate odreći pogleda na elegantna vrata u hodniku, kao kod vrata bez falca.

→ Više informacija možete naći od stranice 107.





LEVO. Element vrata koji se otvara unazad, drvena vrata sa lažnim falcom, pravi lak u saobraćajno beloj boji RAL 9016, kvaka Linea, nerđajući čelik, mat

DESNO. Drvena vrata bez falca sa štokom Zeroline, pravi lak u saobraćajno beloj boji RAL 9016, kvaka Linea, nerđajući čelik, mat

ŠTOK ZEROLINE. Štok Hörmann Zeroline je pravi izbor za sve ljubitelje i poznavaoce dizajna. Dobro osmišljen dizajn impresionira svojim minimalizmom: Zid i krilo vrata su u ravni, konstrukcija štoka ostaje gotovo nevidljiva sa licem štoka od samo 2 mm, a šarke su skrivene. Rezultat je kombinacija vrata / štoka koja zadovoljava čak i najviše standarde dizajna.

→ Više informacija možete naći od stranice 106.

Funkcionalna vrata i vrata za objekte

DRVENA VRATA ZA OBJEKTE. Za sve zahteve u komercijalnoj i stambenoj izgradnji, naša drvena vrata se mogu opremiti dodatnim funkcijama, kao što su zaštita od požara, bezbednost ili zvučna izolacija. Vrata u školama, obdaništima, kancelarijama i hotelima su izložena posebnom uticaju. Za vrata za ove svrhe razvili smo našu novu visokokvalitetnu površinu DuraProject: Ona nudi ista svojstva proizvoda kao HPL površina.

→ Više informacija možete naći od stranice 110.

DESNO. Drvena vrata bez falca, DuraProject beli lak, kvaka Lucia Professional

DOLE. Drvena vrata bez falca, DuraProject prašnjavo siva, kvaka Lucia Professional





Pregled funkcija



Zaštita od vatre i dima

Zaštita od požara može da spasi život! Odgovarajuće zaštićena vrata tako mogu da zaštite od prodora plamena (najmanje 30, odn. 90 minuta), ali i od prodora opasnih požarnih gasova. Elementi za zaštitu od vatre i dima isporučuju se kao kompletna jedinica zajedno sa štokom i svim okovima za vrata.



Zvučna izolacija

Vrata sa zvučnom izolacijom se traže tamo gde stanovi ili prostorije za rad mogu biti bučni. Tada je najvažniji spoj između vrata i štoka. To je najvažniji element za garanciju željene zaštite od buke.



Bezbednost

Rizik od provale može znatno da se smanji odgovarajućom specijalnom konstrukcijom. Za ulazna vrata stanova, Hörmann preporučuje klasu otpornosti RC 2 ili bolje RC 3.



Klimatska klasa 3







Vrata ove klase imaju krilo vrata specijalne konstrukcije koja kompenzuje razlike u temperaturi i vlazi između prostorija različite namene, npr. između ostave koja se ne greje i toplog hodnika.



VRATA SA KLIMATSKOM KLASIFIKACIJOM, KAO ULAZNA VRATA ZA STAN. Kod stanova u stambenim zgradama, naša vrata nude visoki nivo zvučne izolacije, pouzdanu funkcionalnost čak i pri različitim temperaturama u stanu i hodniku, kao i sertifikovanu bezbednost. Izaberite jedan od tri paketa opreme po svom ukusu, a dobićete i bezbednost i komfor.

→ Više informacija možete naći od stranice 110.

Vrata sa klimatskom klasifikacijom kao ulazna vrata za stan

	WET sistem 1*	WET sistem 2	WET sistem 3
 Klimatska klasa 3	●	●	●
 Klasa zvučne izolacije 1	●		
 Klasa zvučne izolacije 2		●	
 Klasa zvučne izolacije 3		●	●
 Sigurnosna oprema RC2		○	○
 Sigurnosna oprema RC3			●

● = standardna oprema ○ = opciona oprema

*) samo ProLine



VRATA ZA PROLAZ DO GARAŽE. NOVO. Zaštita od požara od najmanje 30 minuta je zakonski obavezna na prelazu iz garaže u stambeni deo. Standardna zaštita od dima nudi zaštitu od izduvnih gasova, a opciona funkcija zvučne izolacije pomaže protiv neprijatne buke motora. Vrata za povezivanje garaže serijski su opremljena sigurnosnom opremom RC2. Još sigurnije rešenje je opciona oprema sa RC3.

→ Više informacija možete naći od stranice 110.

LEVO. Ulazna vrata za stan sa falcom WET 3 ProLine, Duradecor, beli lak, sigurnosni okov, nerđajući čelik, mat

DOLE. Vrata za povezivanje garaže sa falcom, Duradecor, beli lak, kvaka Linea, nerđajući čelik, mat



Pribor

MOTOR ZA VRATA PORTAMATIC. Otvaranje i zatvaranje vaših sobnih vrata je jednostavno automatski uz pomoć daljinskog upravljača ili dugmeta. Bez obzira da li ste osoba sa invaliditetom ili jednostavno želite više komfora – ova tehnika će vam olakšati svakodnevicu. Motor za vrata PortaMatic ne ubeduje samo brojnim funkcijama i mogućnostima podešavanja, već i minimalnom potrošnjom struje. Uz to je PortaMatic do 25 % povoljniji od drugih motora za vrata i može se sa do 100 % subvencionisati preko osiguranja za pružanje nege.





POGON ZA BRAVU ZA VRATA SMARTKEY. Otvarajte bravu svojih vrata jednostavno pritiskom tastera na daljinskom upravljaču, bežičnim unutrašnjim tasterom ili direktno preko senzorskog polja na SmartKey-u. Tako više nećete morati da spuštate stvari kada se vraćate iz kupovine kako biste otvorili vrata svoje kuće ili stana. Na taj način ste u mogućnosti da sa invalidskim ili dečijim kolicima mnogo jednostavnije uđete u stambenu zgradu ili svoj stan jer ćete moći da otvorite vrata na daljinu. Zaključavanje se vrši ili pritiskom na taster ili automatski posle određenog vremena. Vaša vrata su na taj način sigurno zaključana i pružaju maksimalnu zaštitu od provale.

→ Više informacija možete naći od str. 111.



86



90



100



Dizajn. Oprema. Pribor.

- 86 Konstrukcija vrata i štoka
- 88 Okov za vrata
- 90 Okov za vrata black.edition
- 91 Garniture kvaka za drvena vrata
- 96 Okov i kvake za staklena vrata
- 98 Izrezi za svetlo, bočni delovi, svetlarnici
- 100 Okov i garniture kvake za klizna vrata
- 102 Modeli vrata i štokova
- 105 Čelični štok VarioFix
- 106 Štok Zeroline
- 107 Drvena vrata Reverse
- 108 Zbirna tabela
- 110 Funkcionalna vrata i vrata za objekte
- 112 Dimenzije i tehnička uputstva

Konstrukcija vrata i štoka*

Visokokvalitetna stolarija za velika naprezanja



Lepog izgleda zahvaljujući odgovarajućim ugaonim spojevima koji se lako montiraju **1**

Vertikalna daska

- Navojni ugaoni spojevi za povezivanje sa ispunom
- Dobre karakteristike naknadnog podešavanja
- Velika sposobnost prijanjanja

Maska

- Metalni vijak
- Odlično prijanjanje
- Raspodela direktnog pritiska na spojne površine
- Bez vidljivih rupa u maski

Velika stabilnost oblika zahvaljujući robusnoj konstrukciji štoka **2**

- Vertikalna daska debljine 25 mm
- Vertikalna daska sa površinom Duradecor
- Suprotni deo sa melaminskom prevlakom
- Maske od MDF-a

A Radijus ivice 3 mm

B Savijanja na strani zida
16 mm
23 mm (opciono)

C Širine maske
60 mm
70 mm (opciono Duradecor,
beli lak)
80 mm

*) kod modela ProLine, DesignLine, ClassicLine i GlassLine

Trajno tiho zatvaranje zahvaljujući kvalitetnom zaptivanju ³

- Dvokomorni sistem
- Čisto naleganje na krilo vrata
- Dobre izolacione karakteristike

Veća bezbednost zahvaljujući otpornom standardnom limu za jezičak brave ⁴

- Pokretna zadnja ispuna
- Zašrafljeno u 6 tačaka
- Dvokružno zatvaranje
- Mogu se isporučiti kompleti za modifikaciju

Nema spuštanja vrata zahvaljujući hibridnom džepu za šarku ⁵

- Nosivost 80 kg
- Ojačani metalno-plastični prihvat
- Zašrafljeno u 4 tačaka u vertikalnoj dasci
- Vodeće čaure do maske za prednju ivicu
- Za drvena i staklena vrata

Velika stabilnost zbog krila vrata sa konstrukcijom rama ⁶

- Unutrašnja vrata sa konstrukcijom rama od 70 mm
- Na strani šarke i na strani brave

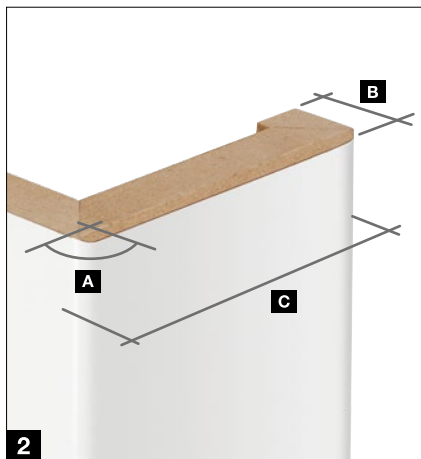

Okov za vrata

za krila vrata sa falcom

Okov za krila vrata sa falcom



BB-brava klase I, čelna ploča brave u nikl srebrnoj boji (standardno)



Dvodielna šarka V 3420 WF (standardno)



Dvodielna šarka V 3420 WF black.edition u duboko crnoj boji (opciono)



Trodelna šarka V 4426 WF (opciono)



Trodelna šarka V 4426 WF black.edition u duboko crnoj boji (opciono)



3D šarka VX 160-18 (opciono)



Pokrivena šarka Pivota FX 2 60 3D (opciono)

Okov za krila vrata bez falca



BB-brava klase I, čeonu ploču brave u nikl srebrnoj boji (standardno)



Brava sa magnetnim jezičkom za blago i tiho zatvaranje vrata (opciono)



Brava sa magnetnim jezičkom black.edition za blago i tiho zatvaranje vrata (opciono)



Brava sa magnetnim jezičkom, sa kratkom čeonom pločom brave za diskretan izgled vrata (opciono)



Pokrivena Euro šarka 3D AN (opciono)



Pokrivena 3D šarka DX 61 (opcija)



Brava sa magnetnim jezičkom black.edition, sa kratkom čeonom pločom brave za diskretan izgled vrata (opciono)



Pokrivena Euro šarka 3D AN black.edition u duboko crnoj boji (opciono)



Pokrivena 3D šarka DX 61 u duboko crnoj boji (opciono) .NOVO

Okov za vrata black.edition

U elegantnoj duboko crnoj

Ljubiteljima dizajna preporučujemo okove za vrata u elegantnoj dubokoj crnoj boji. Za razliku od belih ili sivih površina, naš black.edition daje vašim vratima veoma ekskluzivnu notu.

Samo kod Hörmann-a

Sva oprema za vrata
u black.edition

Kontrastna ivica 4Protect

→ Više informacija možete naći od stranice 103.

Zaptivka štoka

Šarke za vrata

→ Više informacija možete naći od stranice 88.

Garnitura kvake

→ Više informacija možete naći od stranice 91.

Prihvatna ploča i čeona ploča brave

→ Više informacija možete naći od stranice 88.

Okov za klizna vrata



Okov za staklena vrata



→ Više informacija možete naći od stranice 100.



Garniture kvaka

za drvena vrata



Euro kvaka, okrugla .NOVO
Nerđajući čelik, mat



Euro kvaka, okrugla .NOVO
Nerđajući čelik, mat,
sa Fastlock-om



Euro kvaka, okrugla .NOVO
Duboko crna, mat



Euro kvaka, okrugla .NOVO
Duboko crna, mat,
sa sa Fastlock-om



Euro kvaka, ugaona .NOVO
Nerđajući čelik, mat



Euro kvaka, ugaona .NOVO
Nerđajući čelik, mat,
sa Fastlock-om



Euro kvaka, ugaona .NOVO
Duboko crna, mat



Euro kvaka, ugaona .NOVO
Duboko crna, mat,
sa sa Fastlock-om

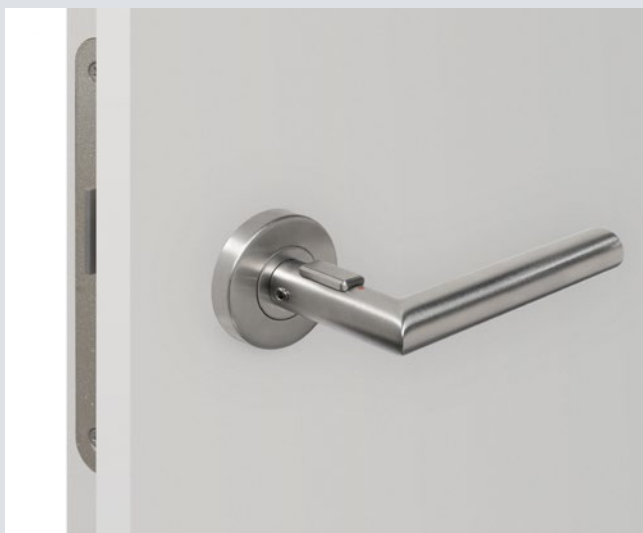

Zaključavanje Fastlock

Za minimalistički izgled vrata, ovu seriju ručki isporučujemo bez ključaonice i bez opcije zaključavanja. Svi modeli su uz doplatu dostupni i sa zaključavanjem Fastlock. Pri tome je mehanika za zatvaranje je elegantno integrisana u kvaku i lako može se zaključati i otključati jednom rukom.

Garniture kvaka

za drvena vrata



Ala
Nerđajući čelik, mat
S P



Area .NOVO
Nerđajući čelik, mat
S P



Area .NOVO
Duboko crna, mat
S P



Apart
Nerđajući čelik, mat
S P



Basica 2
Nerđajući čelik, mat
S P



Cuneus .NOVO
Duboko crna, mat
S P



Dee
Nerđajući čelik, mat
S P

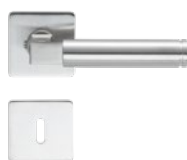

Dee
Nerđajući čelik, mat
S



Indra
Plemeniti čelik, mat,
polirani
S F



Karee
Nerđajući čelik, mat
S

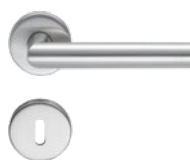

Linea
Nerđajući čelik, mat
S F P



Linea
Nerđajući čelik, polirani
F

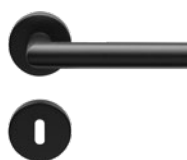

Linea black.edition
Duboko crna, mat
S F P



Linea
Nerđajući čelik, mat
S F



Luba
Nerđajući čelik, mat
S P

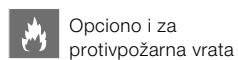



Basica 3
Nerđajući čelik, mat
S P



Cuneus .NOVO
Nerđajući čelik, mat
S P



Karee black.edition
Duboko crna, mat
S F



Lilet
Polirani nerđajući čelik,
ručka od porcelana, bela
S



Vallis
Nerđajući čelik, mat
S P



Vento
Nerđajući čelik, mat
S P

Varijante za rozete za kvake i rozete za brave

Garniture kvake i brave su elementi koji ostavljaju utisak u ukupnom izgledu vrata vaše sobe. Hörmann nudi različite varijante prikazanih garnitura kvaka:

S STANDARDNA ROZETA. Rozete za kvake i brave debljine 10 mm se postavljaju na krilo vrata.

F RAVNA ROZETA. Ravan oblik rozete dodaje još samo 3 mm i daje elegantan izgled vrata.

P PLANAR. Apsolutno ravne rozete Planar su savršeno upuštene u krilo vrata i impresioniraju posebnom orijentacijom na dizajn.

Kako da dobijete prefinjen izgled: bez rozete dizajn deluje još svedeniji i elegantniji.



S



F



P

Garniture kvaka

za drvena vrata

Bicolor sistem 162



Crna mat / bronza, mat

F



Crna mat / zlatna, mat

F

Bicolor sistem 250



Crna mat / bronza, mat

F



Crna mat / zlatna, mat

F

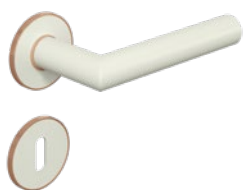

Bela mat / bronza, mat

F

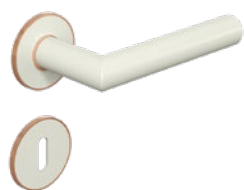

Bela mat / zlatna, mat

F

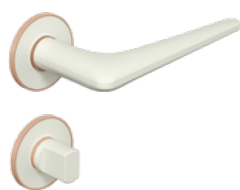

Bela mat / bronza, mat

F



Bela mat / zlatna, mat

F



Antracit / nerđajuci čelik, mat

F



Antracit / nerđajuci čelik, mat

F

Varijanta ravne rozete **F** dodaje još samo 3 mm i daje elegantan izgled vrata.
→ Više informacija možete naći od str. 93.



Garniture kvaka Bicolor

Svojim drvenim vratima možete dati još veću individualnost zahvaljujući kvakama za vrata iz našeg Bicolor sistema. Ovde su kvake u boji na veoma elegantan način kombinuju sa rozetama u kontrastnom izgledu. Izvanredan element dizajna kojim možete postići bolji efekat.



Leaf Light

Kašmir siva (vidi sl.) ili boja nerđajućeg čelika, mat

S



Remote

Kašmir siva (vidi sl.) ili boja nerđajućeg čelika, mat

S



Avus One

Kašmir siva (vidi sl.) ili nerđajući čelik, mat, bez rozete, opciono sa sistemom Smart2Lock za zaključavanje vrata na ručki

S

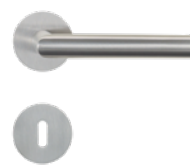

Lucia

Nerđajući čelik, mat (vidi sl.) ili duboko crna, mat (samo Lucia Professional), opciono sa sistemom Smart2Lock za zaključavanje vrata na ručki

S Lucia Professional

F Lucia PiattaS

S Standardna rozeta

F Ravna rozeta

→ Više informacija možete naći od str. 93.



Zaključavanje Smart2Lock

Mehanika za zatvaranje je elegantno integrisana u kvaku i može se zaključati i otključati jednom rukom. Kada su vrata zaključana, kvaka više ne može da se pritisne ni sa spoljne ni sa unutrašnje strane. Zahvaljujući ovoj pametnoj tehnologiji zaključavanja, rozeta ključaonice više nije potrebna, a vrata vaše sobe izgledaju još svedenija i elegantnija. Ovo zaključavanje je dostupno kao opcija za modele Avus One i Lucia.

Okov za vrata i garniture kvake

za staklena vrata



Linea
Mat nerđajući čelik, polirani
nerđajući čelik ili EV1



Basica 3
Mat nerđajući čelik ili EV1



Apart
Mat nerđajući čelik ili polirani
nerđajući čelik / mat



Dee
Mat nerđajući čelik, polirani
nerđajući čelik ili EV1



Komplet okova Aronda Combi
Mat nerđajući čelik, polirani
nerđajući čelik ili EV1



Komplet okova Purista Combi
Mat nerđajući čelik, polirani
nerđajući čelik ili EV1



Komplet okova Conica Combi
Mat nerđajući čelik ili EV1



Komplet okova Mina Combi
Mat nerđajući čelik, potreban
specijalni model staklenih vrata



Linea, black.edition
Duboko crna, mat



Karee, black.edition
Duboko crna, mat



**Komplet okova Purista Combi,
black.edition**
Mat duboko crna, uklj. magnetnu
bravu sa jezičkom

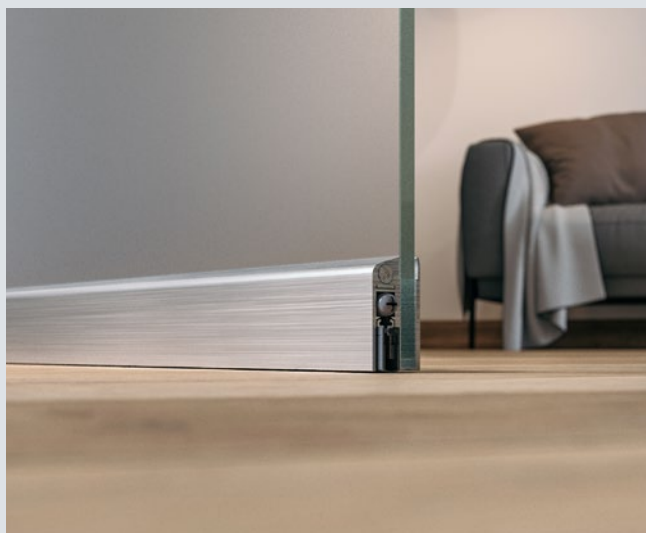

Povećana zvučna izolacija

Želite miran i svetao prostor za život i rad? U tom slučaju vam preporučujemo opcionu opremu za staklena obrtna vrata Clear i Satinato, sa laminiranim sigurnosnim staklom od 11 mm i upuštenom podnom zaptivkom. Upoznajte vrata sa zvučnom izolacijom do 32 dB (odgovara klasi zvučne izolacije SK 1).



Komplet okova Puristo S

Kašmir siva (vidi sl.) ili nerđajući čelik, mat, bez rozete, opciono sa sistemom Smart2Lock za zaključavanje vrata na ručki

Zaključavanje Smart2Lock

Mehanika za zatvaranje je elegantno integrisana u okovu vrata i može se zaključati i otključati jednom rukom. Kada su vrata zaključana, kvaka više ne može da se pritisne ni sa spoljne ni sa unutrašnje strane. Ovom inteligentnom tehnologijom zaključavanja, staklena vrata se mogu zaključati bez ključa.



Avus One

Kašmir siva (vidi sl.) ili boja nerđajućeg čelika



Leaf Light

Kašmir siva (vidi sl.) ili boja nerđajućeg čelika



Remote

Kašmir siva (vidi sl.) ili boja nerđajućeg čelika

Šarke za klateća vrata .NOVO



Agita

Matirani nerđajući čelik, sa pneumatskom funkcijom zatvaranja, maksimalna težina krila vrata 60 kg



Agita black.edition

Duboko crna RAL 9005, sa pneumatskom funkcijom zatvaranja, maksimalna težina krila vrata 60 kg



Agita Ultra

Matirani nerđajući čelik sa hidrauličnom funkcijom zatvaranja, sa podesivom težinom krila vrata, maksimalna težina krila vrata 100 kg



Agita Ultra black.edition

Duboko crna RAL 9005, sa hidrauličnom funkcijom zatvaranja, sa podesivom težinom krila vrata, maksimalna težina krila vrata 100 kg



Šarke za klateća vrata .NOVO

Za sva staklena vrata opciono možete dobiti i šarke za klateća vrata. One omogućavaju otvaranje vrata na obe strane. Ovo je posebno praktično kod uskih prostora. Montaža šarki za klateća vrata je moguća u prohodnom štoku ili direktno na zidu.

Izrezi za svetlo, bočni delovi, svetlarnici

za drvena vrata

Izrezi za staklo za drvena vrata ProLine



DIN

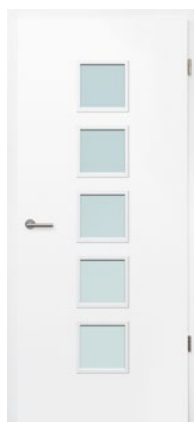

LA 5



LA 9

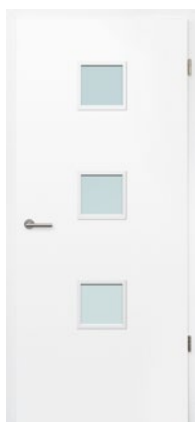

LA 10

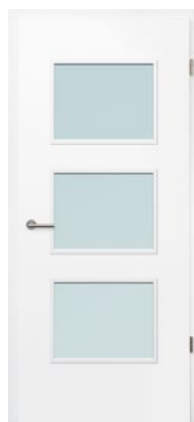

LA 11



LA 24 u sredini



LA 27



LA-Pure

Bočni delovi (u visini grede)



Jednokrilna, 1 bočni deo



Jednokrilna, 2 bočna dela

Svetlarnici (u visini plafona)

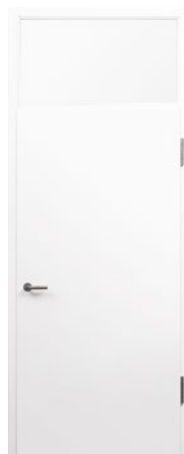

Jednokrilna, 1 gornji deo, alternativno i sa nadsvetlom



Dvokrilna, 1 svetlarnik

Ostakljenja za nadsvetla

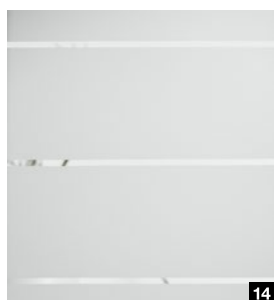
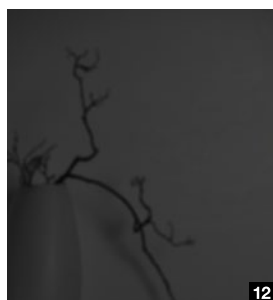
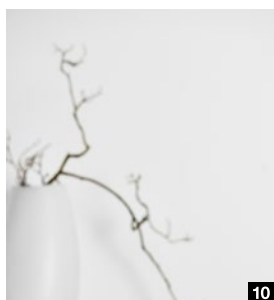
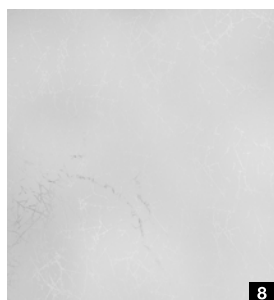
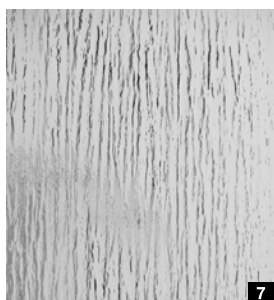
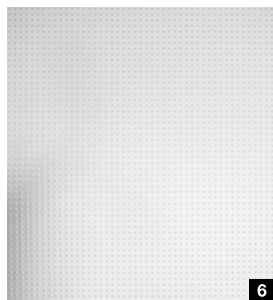
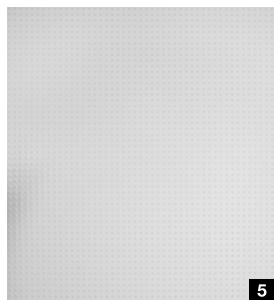
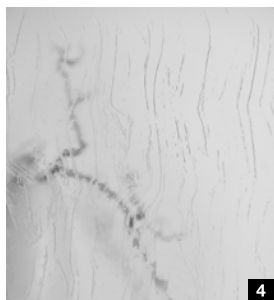
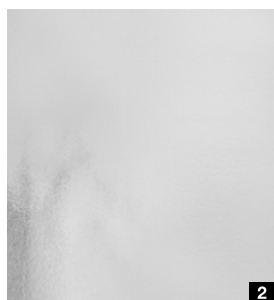

Vrste stakala

- 1 Artista, providno
- 2 Chinchilla, belo
- 3 Sa dezenom ledenih cvetova, belo
- 4 Gothik, belo
- 5 Pave, belo
- 6 Master-Carré
- 7 Silvit 178, bele boje
- 8 Uadi, bele boje
- 9 Laminirano sigurnosno staklo, Clear
- 10 Laminirano sigurnosno staklo, Clear white
- 11 Clear grey
- 12 Dark grey
- 13 Clear bronze
- 14 GrooveGlass 15 / 10, motiv, providno
- 15 GrooveGlass 15 / 10, motiv, mat

Okov za vrata i garniture kvake

za klizna vrata

Sistem kliznih vrata Slide Compact



Profil sistema kliznih vrata Slide Compact standardno ćete dobiti u mat nerđajućem čeliku (sl. levo) i opciono u mat duboko crnoj (sl. sredina) ili beloj boji (sl. desno).

Sistem kliznih vrata Slide Compact sa dodatnim vertikalnim graničnikom (boje nerđajućeg čelika) za jednokrilna vrata koja se kreću ispred zida

Sistem kliznih vrata u štoku



Sa standardnom četkom za čišćenje na krilu vrata (slika levo) i ulaznoj zaptivki u štoku (slika desno), klizna vrata koja se kreću ispred zida, sa štokom tipa C, predstavljaju optimalnu zaštitu od mirisa, buke i promaje – i time ćete su u svoja četiri zida osećati još bolje.

Kod kliznih vrata koja se kreću u zidu, krilo vrata koje je kompletno ušlo u zid pomoću opružne ručke možete ponovo izvući pritiskom na dugme i tako zatvoriti vrata.

Školjkasta ručka za drvena i staklena vrata



Školjkasta ručka 6402, samo za drvena vrata, okrugla, mat nerđajući čelik



Školjkasta ručka 6403 samo za staklena vrata, ugaona, boje nerđajućeg čelika ili black.edition u duboko crnoj boji



Dizajnerska školjkasta ručka 3649 samo za drvena vrata, ovalna, mat nerđajući čelik



Dizajnerska školjkasta ručka 3648 samo za drvena vrata, pravougaona, nerđajući čelik, mat ili black.edition u duboko crnoj boji **.NOVO**



Školjkasta ručka FSB 4212, ovalna, mat nerđajući čelik ili aluminijum



Školjkasta ručka FSB 4251, pravougaona, fiksiranje za utiskivanje, nerđajući čelik, mat



Školjkasta ručka FSB 4250, pričvršćenje za utiskivanje, samo za drvena vrata, mat nerđajući čelik



Školjkasta ručka FSB 4252, okrugla, pričvršćenje za utiskivanje, mat nerđajući čelik



Školjkasta ručka FSB 4253, kvadratna, pričvršćenje za utiskivanje, mat nerđajući čelik



Školjkasta ručka Norma 3657, ovalna, nerđajući čelik, mat ili black.edition u duboko crnoj boji **.NOVO**



Školjkasta ručka Rondell 3659, okrugla, mat niklovana ili black.edition u duboko crnoj boji **.NOVO**

Ručke u vidu šipke za drvena i staklena vrata



Par ručki u vidu šipke Basic, okrugle, nerđajući čelik, mat, ili black.edition u duboko crnoj

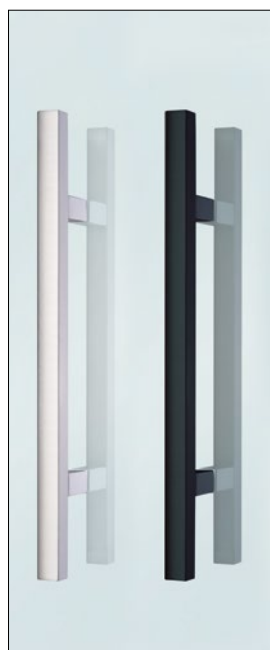

Par ručki u vidu šipke Basic, ugaone, nerđajući čelik, mat, ili black.edition u duboko crnoj

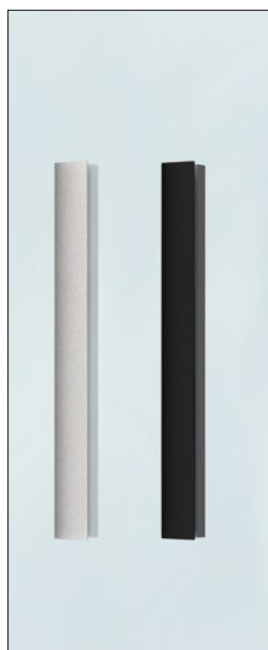

Flat ravna ručka, nerđajući čelik, mat ili black.edition u duboko crnoj boji



Par ručki u vidu šipke U-Grip, okrugle, nerđajući čelik, mat

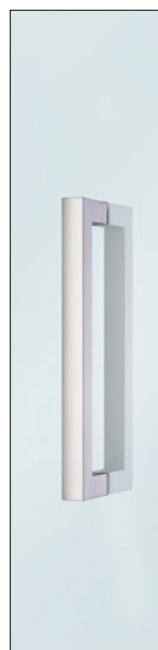

Par ručki u vidu šipke U-Grip, ugaone, nerđajući čelik, mat



Kombinacija ručki u vidu šipke Combi, ravna ručka

Modeli vrata i štokova

Individualni po dizajnu i funkciji



Model sa falcom i zaobljenim ivicama

Ako vodite računa o tome da sve bude usklađeno, napravićete pravi izbor sa ovom varijantom: krilo vrata naleže na štok i impresionira usklađenim zaobljenim ivicama krila vrata. Izgled vrata sa falcom i zaobljenim ivicama je standardan za sva drvena vrata, osim za modele DesignLine Stripe i ClassicLine Montana.

Model sa falcom i ugaonim ivicama

Ako želite posebno pravolinijski izgled, tada vam preporučujemo ovu varijantu. Krilo vrata naleže i ima lepu ugaonu ivicu. Na raspolaganju je za sva drvena vrata, osim za ClassicLine Carolina. Ova varijanta sa površinama Duradecor i zaštitom ivice 4Protect i lakiranim površinama impresionira savršenim bešavnim izgledom.

Model bez falca

Da li u svom domu želite da imate vrata koja ekskluzivno izgledaju sa skoro neprimetnim prelazom prema štoku? Onda vam preporučujemo krilo vrata bez falca koje je veoma dobro usklađeno sa modernim stilom uređenja. Ova varijanta je na raspolaganju za sva drvena vrata, osim za ClassicLine Carolina. Ova varijanta sa površinama Duradecor i zaštitom ivice 4Protect i površinama sa pravim lakom impresionira savršenim bešavnim izgledom.



Zaštita ivice
4Protect



Zaštita ivice
4Protect

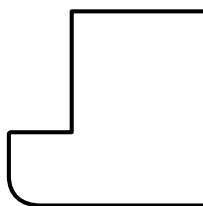

Horizontalni presek
krila vrata

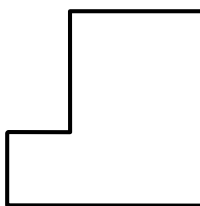

Horizontalni presek
krila vrata

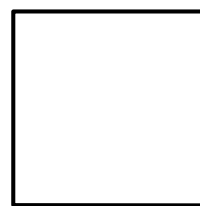

Horizontalni presek
krila vrata



Zaštita ivice 4Protect

Četvorostruka zaštita ivica osvaja zadivljujućim karakteristikama:

1. Velika otpornost na udare
2. Velika otpornost na trenje
3. Velika otpornost na grebanje
4. Bešavni izgled, odnosno bez bilo čega što bi kod uobičajenih vrata učinilo da vidljiva ivica pokvari kvalitetan izgled vrata.

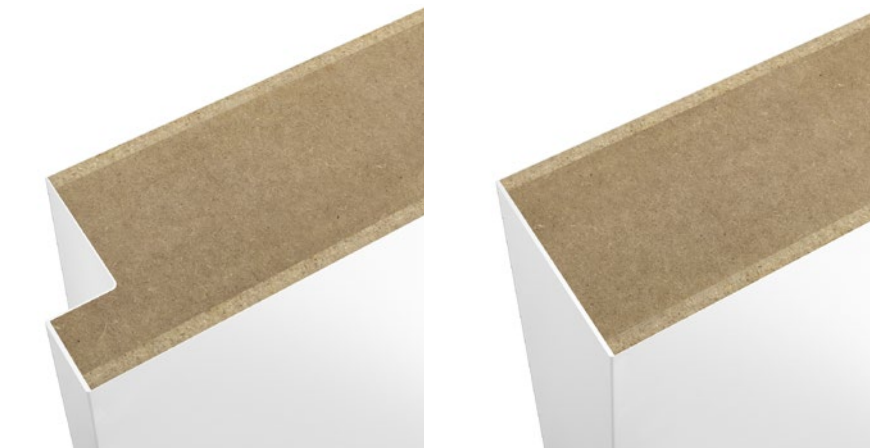

Model sa falcom i ugaonim ivicama

Model bez falca

Kontrastna ivica 4Protect

Za poseban akcentat kod drvenih vrata sa Duradecor površinom brine se kontrastna ivica 4Protect u 6 boja.



Crna

Antracit

Prašnjavo siva



Bela

Svetlosiva

Sivkasto braon

Modeli vrata i štokova

Individualni po dizajnu i funkciji

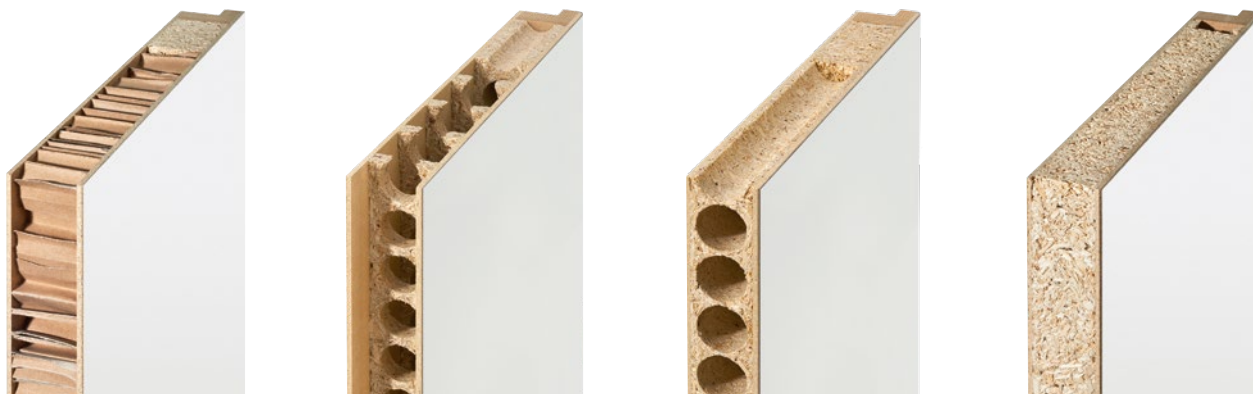

Ispuna od kartonskog sača
Saćem dobijate umetak za vrata stabilnog oblika koji impresionira svojim odnosom cene i kvaliteta.

Cevasta armatura
Ovaj umetak za vrata se sastoji od pojedinačnih kanala koji su međusobno optimalno raspoređeni. Zbog toga je krilo vrata veoma stabilno i pogodno za velika naprezanja.

Cevasta iverica
Neprekidna tabla sa horizontalnim cevima daje krilima vrata veliku stabilnost površine. Ova kvalitetna sobna vrata su pogodna za još veća naprezanja.

Puna iverica
Kvalitetna krila vrata od masivne iverice poseduju najbolju čvrstoću krila, a posebno su pogodna za velika naprezanja. Vrata sa izrezima za svetlo standardno se isporučuju sa ispunom od pune iverice.



Obuhvatni štok
sa zaobljenim ivicama

Obuhvatni štok
sa uglastim ivicama
(samo za lakirane površine)

Obuhvatni štok
sa profilom za ClasicLine
Georgia i Carolina

Štok u obliku bloka
za montažu u otvor ili okvirna
maska za montažu ispred zida



ŠTOK VRATA 90°

Ako cenite posebno linearan izgled vrata, preporučujemo vam naš štok za vrata od 90°. Za razliku od štokova ukrojenih pod uglom, ovde maska štoka ima vertikalne prislonjene ivice. Ovo rezultira harmoničnim ukupnim izgledom, posebno u kombinaciji sa klasičnim motivima vrata. Za drvena vrata bez falca i za drvena vrata sa falcom, sa sjajnom površinom od pravog laka, možete ih dobiti i sa visokokvalitetnom pokrivnom pločom od nerđajućeg čelika.

Čelični štok VarioFix

Savršena kombinacija dizajna, izdržljivosti i dugovečnosti

Visokokvalitetan dizajn

Čelični štok VarioFix je kvalitetno zavaren u spojnim uglovima i ravno izbrušen tako da se u području uglova ne vide nikakvi rezovi pod uglom. Kod vrata bez falca stabilna konstrukcija garantuje ujednačeni zazor, jer se vrata više ne uvijaju nakon ugradnje.

Savršena kombinacija

Sa licem štoka od 55 mm sa obe strane, ovaj čelični štok savršeno je usklađen sa drugim drvenim štokovima. U skladu sa našim krilima vrata u belom laku Duradecor i pravom laku saobraćajno bele boje, štok VarioFix možete dobiti u saobraćajno beloj boji RAL 9016, sa belim zaptivnim profilom, kao i u RAL boji po izboru. Ovaj štok se može kombinovati sa krilima vrata od stakla ili drveta.

Izuzetno dugovečan

Zahvaljujući visokokvalitetnom praškastom premazu, štok može da podnese sudar sa dečijim autićem ili usisivačem, a površinska oštećenja se lako mogu popraviti. Ni voda za pranje ni temeljno čišćenje ne mogu ovom štoku ništa.

Brza montaža

Čelični štok VarioFix može da se montira na sve vrste zidova kao drveni štok, bez navojnih spojeva, uz pomoć dvokomponentne pene. To donosi uštedu vremena do 50 % tokom ugradnje u odnosu na uobičajene čelične štokove. Tolerancije zida do 20 mm nisu nikakav problem za čelični štok VarioFix. Različite debljine zidova se prilikom renoviranja ili u novogradnji lako izjednačavaju podesivim ukrasnim falcom.



Štok Zeroline .NOVO

Jasan jezik dizajna za moderne koncepte životnog prostora

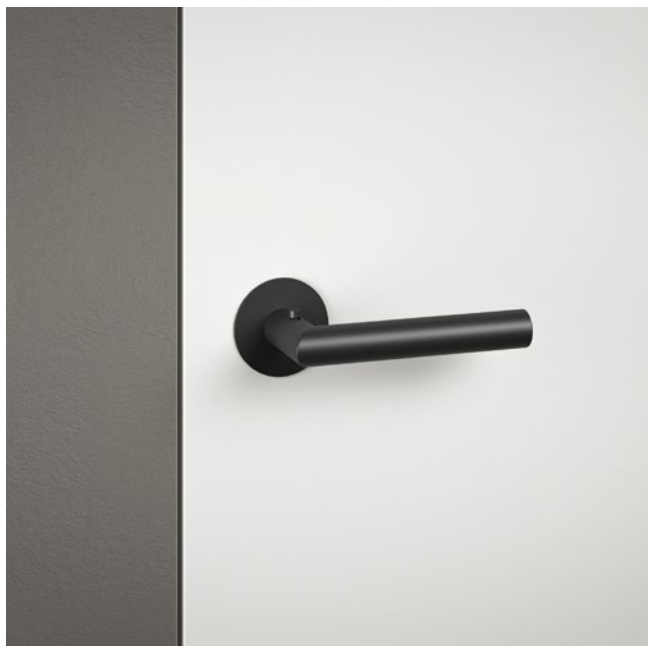

Lepota nevidljivog

Ako volite jasan jezik dizajna i cenite moderan, čist dizajn, napravili ste pravi izbor sa štokom Zeroline. Minimalistički izgled je osvaja: Zid i krilo vrata su u ravni, konstrukcija štoka ostaje gotovo nevidljiva sa licem štoka od samo 2 mm, a čak i šarke su skrivene. Ova kombinacija krila vrata / štoka savršeno odgovara zahtevnim željama dizajna.

Štok sa standardnom trakom od tkanine

Štok je standardno opremljen sa trakom od tkanine preko koje se malteriše, čime se sprečava pucanje. Na taj način se štok kompletno integriše u zid.

Lajsne sokle ravne sa površinom

Uz štok sobijate odgovarajuće lajsne sokle na koje se direktno nanosi malter. Lajsne sokle se mogu integrisati u zid ravno sa površinom.

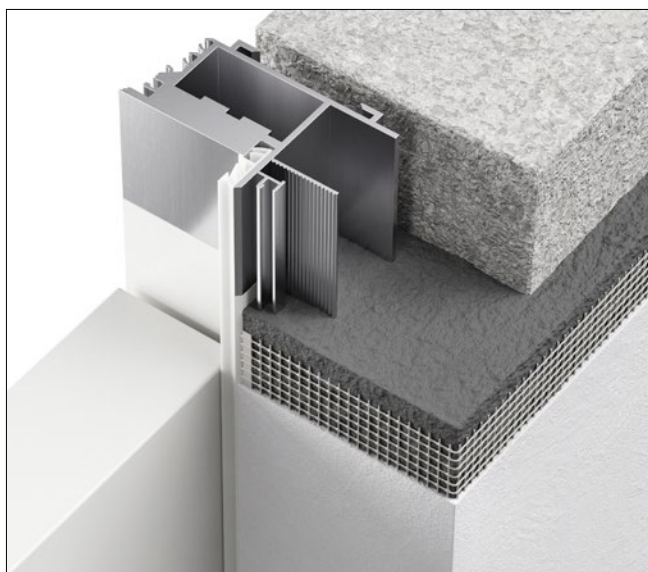

Dodatnom primenom fleksibilne trake od tkanine sprečava se pojava pucanja maltera.

Karakteristike opreme

- Krilo vrata bez preklopa
- Debljina krila vrata 45 mm
- Sakriveno postavljene šarke
- Magnetna brava sa jezičkom

Građevinske dimenzije

Maks. visina: 2250 mm

Maks. širina: 1250 mm

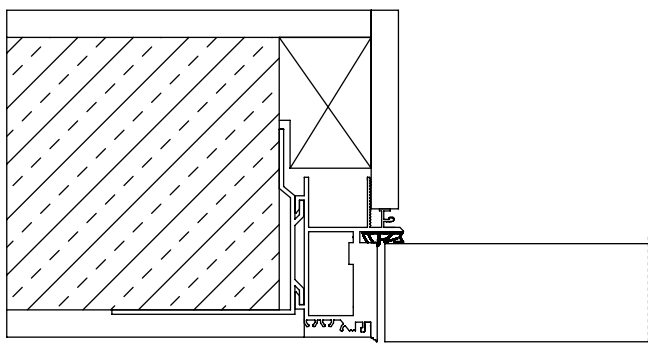

Horizontalni presek vrata koja se zatvaraju u ravni

Drvena vrata Reverse .NOVO

Za izgled vrata u ravni sa štokom

Otvaraju se kroz štok u susednu prostoriju

Ako vam je potreban odgovarajući ravan pogled na vrata iz hodnika i želite da se vrata otvaraju u prostoriju iza njih – a ne u hodnik kao obično – onda preporučujemo naša vrata u ravni sa štokom, sa kontra otvaranjem (vidi sliku ispod desno).

Elegantna optika

Sakriveno postavljene šarke naglašavaju minimalistički moderan izgled vrata.

Dobra mogućnost kombinovanja

Zbog činjenice da krilo i okvir izgledaju isto sa prelazom u ravni sa površinom, vrata u ravni sa štokom, sa kontra otvaranjem mogu se veoma dobro kombinovati sa vratima koja se zatvaraju u ravni u istoj prostoriji ili hodniku. Ovo rezultira harmoničnim i domaćim ambijentom.

Karakteristike opreme

- Krilo vrata bez falca sa lažnim falcom
- Debljina krila vrata 40 mm
- Sakriveno postavljene šarke
- Magnetna brava sa jezičkom
- Graničnik otvaranja

Građevinske dimenzije

Maks. visina: 2489 mm

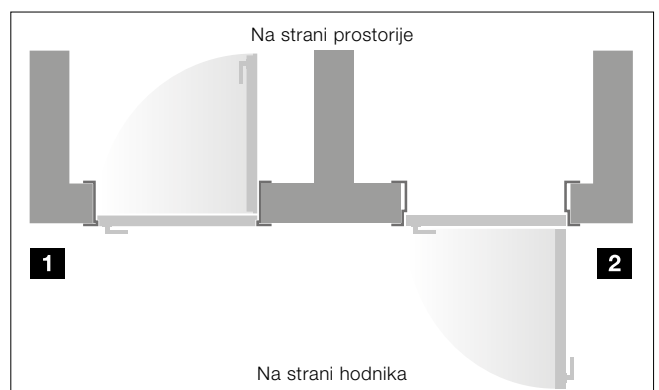

Maks. širina: 1174 mm



Vrata u ravni sa štokom, sa kontra otvaranjem (DIN levo), otvaraju se u prostoriju **1**, a vrata bez falca koja se otvaraju normalno (DIN desno), otvaraju se u hodnik **2**

Zbirna tabela

za drvena vrata

		Motivi vrata					
		ProLine	DesignLine Stripe 15	DesignLine Groove	DesignLine Steel	DesignLine Plain	DesignLine Rail
Površine							
Duradecor							
sa falcom, pod uglom		●	○	-	●	●	●
sa falcom, zaobljena		●	-	-	●	●	●
bez falca, ugaona		●	○	-	●	●	●
Duradecor sa strukturo							
sa falcom, pod uglom		●	-	-	●	●	●
sa falcom, zaobljena		●	-	-	●	●	●
bez falca, ugaona		●	-	-	●	●	●
Ultra mat							
sa falcom, pod uglom		-	-	-	●	-	-
sa falcom, zaobljena		-	-	-	●	-	-
bez falca, ugaona		-	-	-	●	-	-
Škriljac							
sa falcom, pod uglom		-	-	-	●	●	-
bez falca, ugaona		-	-	-	●	●	-
Lan							
sa falcom, pod uglom		-	-	-	●	●	-
sa falcom, zaobljena		-	-	-	●	●	-
bez falca, ugaona		-	-	-	●	●	-
Pravi lak / pravi lak, mat							
sa falcom, pod uglom		●	-	●	●	●	●
sa falcom, zaobljena		●	-	●	●	●	●
bez falca, ugaona		●	-	●	●	●	●
Furnir od pravog drveta							
sa falcom, pod uglom		●	-	-	-	-	○
bez falca, ugaona		●	-	-	-	-	○

● = može se isporučiti za sve dekore / boje ○ = ne može se isporučiti za sve dekore / boje







Ispuna vrata

ClassicLine Carolina	ClassicLine Georgia	ClassicLine Montana	ClassicLine Kontura	Ispuna od kartonskog saća	Cevasta armatura	Cevasta iverica	Puna iverica
-	●	-	-	●	●	●	●
-	●	-	-	●	●	●	●
-	●	-	-	-	-	●	●
-	○	-	-	●	●	●	●
-	○	-	-	●	●	●	●
-	○	-	-	-	-	●	●
-	-	-	-	-	-	●	●
-	-	-	-	-	-	●	●
-	-	-	-	-	-	●	●
-	-	-	-	-	-	●	●
-	-	-	-	-	-	●	●
-	-	-	-	-	-	●	●
-	-	-	-	-	-	●	●
-	-	-	-	-	-	●	●
-	-	-	-	-	-	●	●
-	●	-	-	●	-	●	●
○	●	○	○*	-	●	●	●
-	●	-	-	-	●	●	●
-	-	-	-	-	-	●	●
-	-	-	-	-	-	●	●

Funkcionalna vrata i vrata za objekte











za više bezbednosti i komfora

Vrata sa klimatskom klasifikacijom kao ulazna vrata za stan

	WET sistem 1 ¹⁾	WET sistem 2	WET sistem 3
Debljina vrata oko	40 mm	46 mm	52 mm
maks. dimenzije	2110 × 985 mm	2235 × 1110 mm	2485 × 1235 mm ²⁾
Polužni zatvarač vrata	○	○	○
Zatvarač vrata sa kliznom šinom	○	○	○
Štok VarioFix	○	○	○
 Klimatska klasa 3	●	●	●
 Klasa zvučne izolacije 1	●	-	-
 Klasa zvučne izolacije 2	-	●	-
 Klasa zvučne izolacije 3	-	●	●
 Sigurnosna oprema RC2	-	○	○
 Sigurnosna oprema RC3	-	-	●

● = standardna oprema ○ = opciona oprema

Protivpožarna vrata / vrata sa protivdimnom zaštitom

	Dimootporna vrata ³⁾	T30 / EI ₂ 30 vatrootporna vrata ⁴⁾	T30 vrata za povezivanje garaže	T90 / EI ₂ 90 vatrootporna vrata ⁵⁾
Debljina vrata oko	46 mm	50 mm	70 mm	70 mm
maks. dimenzije	2235 × 1110 mm	2235 × 1235 mm	2235 × 1235 mm	2485 × 1235 mm
Polužni zatvarač vrata	○	●	○	●
Zatvarač vrata sa kliznom šinom	●	○	●	○
 T30 / EI ₂ 30 sprečava širenja vatre	-	●	●	-
 T90 / EI ₂ 90 otpornost na vatru	-	-	-	●
 Zaštita od dima	●	○	●	○
 Klimatska klasa 2	-	●	-	●
 Klimatska klasa 3	○	○	●	○
 Klasa zvučne izolacije 1	○	○	●	○
 Klasa zvučne izolacije 2	●	○	○	○
 Klasa zvučne izolacije 3	○	○	○	-
 Sigurnosna oprema RC2	○	○	●	○
 Sigurnosna oprema RC3	-	-	○	○

● = standardna oprema ○ = opciona oprema

¹⁾ U zavisnosti od širine vrata i položaja montaže

²⁾ kod RC3: 2235 × 1110 mm

³⁾ samo ProLine, ostali modeli vrata na zahtev

⁴⁾ samo za ProLine, Groove, Steel, Plain kao i ClassicLine Kontura

⁵⁾ samo za ProLine Duradecor



Špijunka 1

Kroz opcionu špijunku uvek vidite ko stoji u hodniku ispred vaših vrata, a da ih ne morate otvarati.

E-otvarač 2

Pomoću opcionog električnog otvarača možete jednostavno otvoriti vrata u stanu koristeći prekidač.

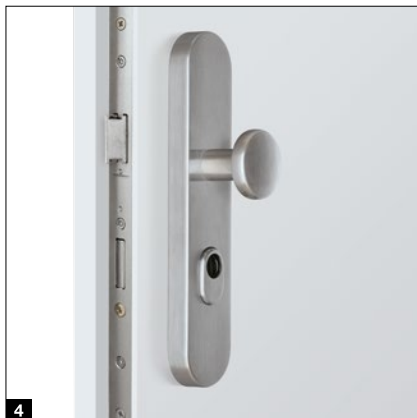

Oprema brave 3

opciono kao samozaključavajuća automatska brava ili motorna brava

Sigurnosno-zaštitni okov 4

opciono kao dugi štit / rozeta ES 1 ili dugi štit / rozeta ES 2

Polužni zatvarač vrata 5

standardno ili opciono kod jednokrlnih vrata (u zavisnosti od verzije)



Zatvarač vrata sa kliznom šinom 6

standardno ili opciono kod jednokrlnih i dvokrlnih vrata (u zavisnosti od verzije)

Protivpožarna kvaka 7

(profilni cilindar nije sadržan u standardnoj opremi) standardno kao crna plastika ili opciono kao čelična kvaka (vidi na str. 92).



Pogon za bravu za vrata

SmartKey 8

Dostupno u beloj ili srebrnoj boji, uključujući daljinski upravljač HSE 4 SK BS sa obeleženim tasterima.

Dimenzije i tehnička uputstva

za drvena vrata

Krilo vrata

- oko 40 mm ili 45 mm debljine (kod vrata sa furnirom od pravog drveta)
- Konstrukcija rama od punog drveta / drvenog materijala sa dodatnim ojačanjem rama, koja se može skratiti odozdo za 25 mm
- Kod dvokrilnih vrata: sa suprotnim falcom ¹⁾
- Klimatska klasa I, kategorija opterećenja N do S (u zavisnosti od modela)
- spremna za postavljanje prema DIN 18101
- odgovara za drvene obuhvatne ili za standardne štokove

Štok

- Podešava se prema debljini zida – 5 mm / + 15 mm, odnosno – 5 / + 10 mm (kod vrata sa furnirom od pravog drveta)
- Dichtung navučen fabrički, ukrojen pod uglom

Dimenzije štoka

- A** Radijus ivice 3 mm
- B** Savijanja na strani zida
 - 16 mm
 - 23 mm
- C** Širine maske
 - 60 mm
 - 70 mm ²⁾
 - 80 mm
 - 100 mm
- D** Vertikalna daska
 - debljine 25 mm

²⁾ Dostupno samo sa savijanjem na strani zida od 23 mm

Vertikalni presek

sa falcom

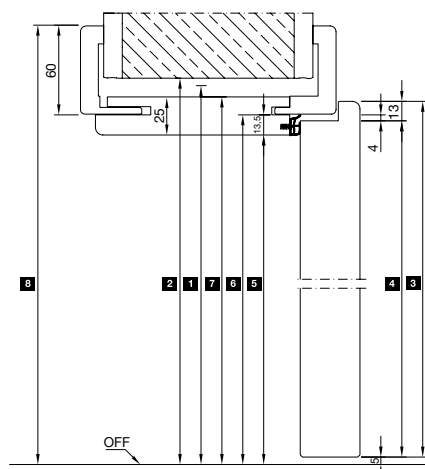

bez falca

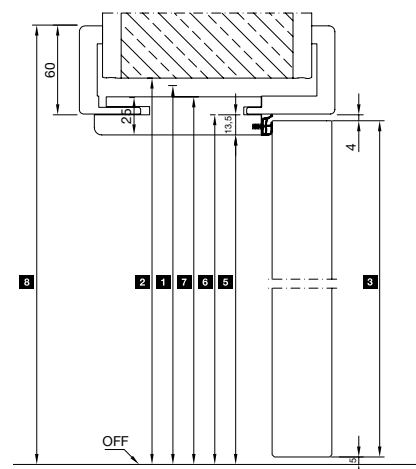

		1875	2000	2125	2250	
1	Građevinska visina					
2	Otvor u zidu	1880	2005	2130	2255	
3	Spoljna dimenzija krila vrata	sa falcom	1860	1985	2110	2235
		bez falca	1847	1972	2097	2222
4	Dimenzija falca krila vrata	1847	1972	2097	2222	
5	Čista prolazna dimenzija	1843	1968	2093	2218	
6	Dimenzija falca štoka	1856	1981	2106	2231	
7	Spoljna dimenzija ispune	1868	1993	2118	2243	
8	Spoljna dimenzija maske kod maske od 60 mm (kod maske od 80 mm + 20 mm)	1916	2041	2166	2291	

Verzije štoka

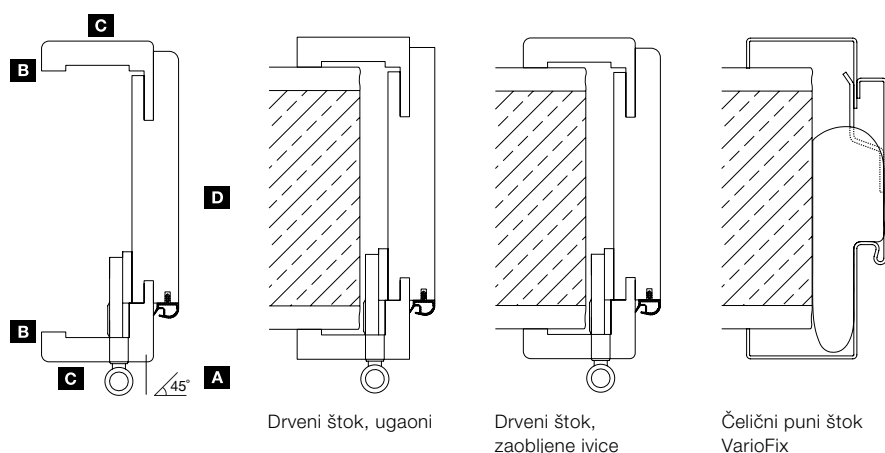

Dimenzije u mm

Horizontalni presek – jednokrilna sa falcom

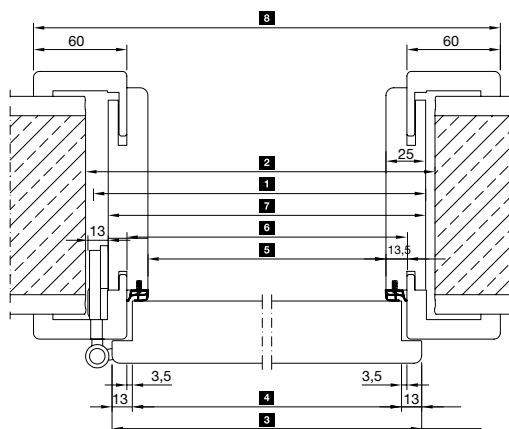

bez falca

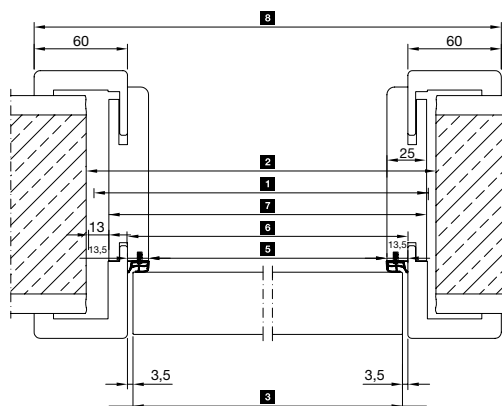

1	Građevinska širina		625	750	875	1000	1125	1250
2	Otvor u zidu		635	760	885	1010	1135	1260
3	Spoljna dimenzija krila vrata	sa falcom	610	735	860	985	1110	1235
		bez falca	584	709	834	959	1084	1209
4	Dimenzija falca krila vrata		584	709	834	959	1084	1209
5	Čista prolazna dimenzija		564	689	814	939	1064	1189
6	Dimenzija falca štoka		591	716	841	966	1091	1216
7	Spoljna dimenzija ispune		614	739	864	989	1114	1239
8	Spoljna dimenzija maske		711	836	961	1086	1211	1336

Horizontalni presek – dvokrilna sa falcom

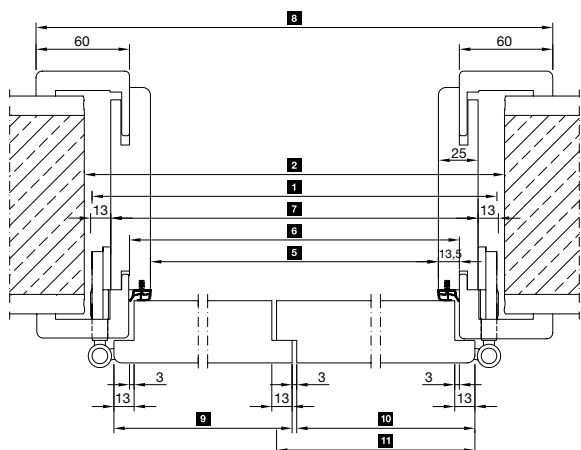

bez falca

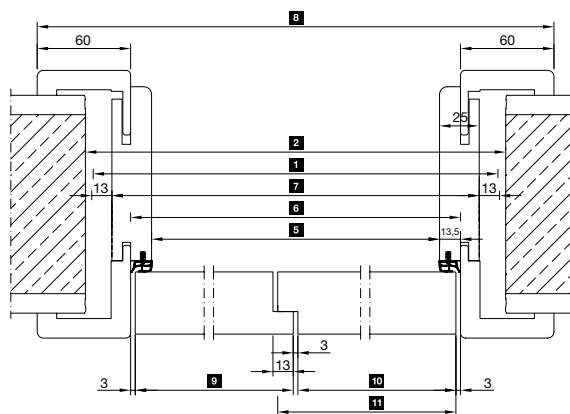

1	Građevinska širina		1250	1375	1500	1750	1875	2000	2250	2500
2	Otvor u zidu		1260	1385	1510	1760	1885	2010	2260	2510
5	Čista prolazna dimenzija		1176	1301	1426	1676	1801	1926	2176	2426
6	Dimenzija falca štoka		1203	1328	1453	1703	1828	1953	2203	2453
7	Spoljna dimenzija ispune		1226	1351	1476	1726	1851	1976	2226	2476
8	Spoljna dimenzija maske		1323	1448	1573	1823	1948	2073	2323	2573
3	Spoljna dimenzija krila vrata Pokretno krilo	sa falcom	610	735	735	860	985	985	1110	1235
		bez falca	597	722	722	847	972	972	1097	1222
3	Spoljna dimenzija krila vrata Fiksno krilo sa udarnom lajsnom ³⁾	sa falcom	610	610	735	860	860	985	1110	1235
		bez falca	597	597	722	847	847	972	1097	1222
3	Spoljna dimenzija krila vrata Fiksno krilo sa kontra-falcom	sa falcom	623	623	748	873	873	998	1123	1248
		bez falca	610	610	735	860	860	985	1110	1235

Dimenzije u mm

³⁾ Samo kod motiva za vrata Carolina

Dimenzije i tehnička uputstva

Štok Zeroline

Vertikalni presek krila vrata bez falca

Horizontalni presek krila vrata bez falca

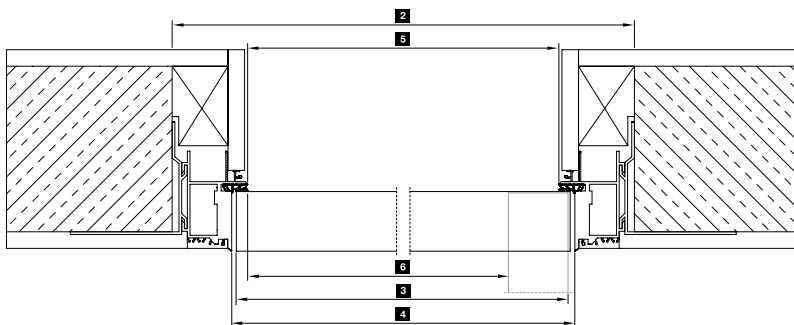
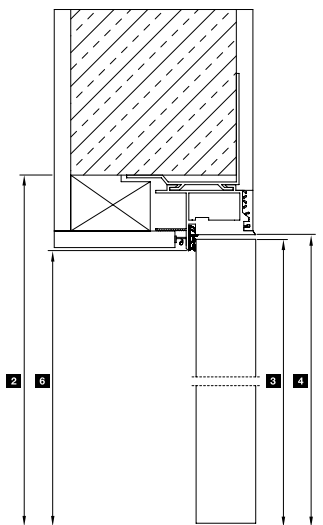

Vertikalni presek krila vrata bez falca, koje se otvara unazad

Horizontalni presek krila vrata bez falca, koje se otvara unazad

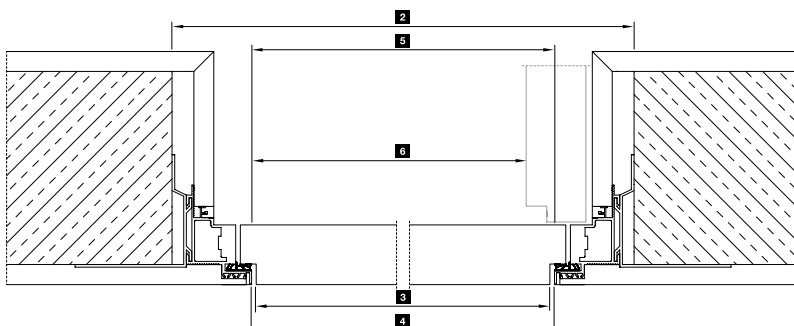
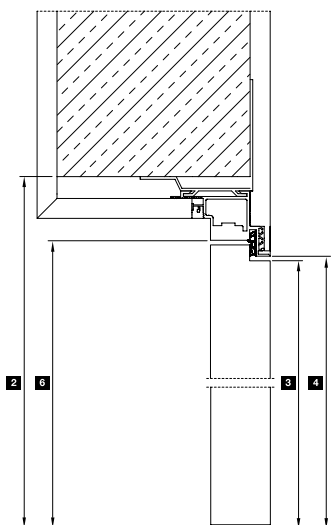

Dimenzije štoka Zeroline

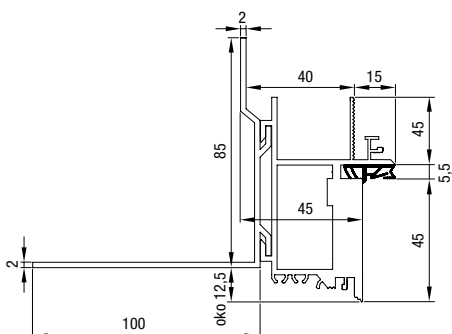

1	Građevinska širina	750	875	1000	1125	921	1045
2	Otvor u zidu	760	885	1010	1135	931	1055
3	Spoljna dimenzija krila vrata ¹⁾	663	788	913	1038	834	958
4	Dimenzija falca štoka ¹⁾	670	795	920	1045	841	965
5	Čista dimenzija štoka ¹⁾	646	771	896	1021	817	941
6	Čista prolazna dimenzija ¹⁾	610	735	860	985	781	905
1	Građevinska visina	2000	2125	2250	2026	2151	
2	Otvor u zidu do OFF	2005	2130	2255	2031	2156	
3	Spoljna dimenzija krila vrata ²⁾	1949	2074	2199	1975	2100	
4	Dimenzija falca štoka do OFF ²⁾	1960	2085	2210	1986	2111	
5	Čista prolazna dimenzija do OFF ²⁾	1948	2073	2198	1974	2099	

Sve dimenzije štoka Zeroline sa krilom vrata bez falca

¹⁾ kod štoka Zeroline sa krilom vrata koje se otvara unazad – 6 mm

²⁾ kod štoka Zeroline sa krilom vrata koje se otvara unazad – 3 mm

Sve dimenzije u mm

Dimenzije i tehnička uputstva

Vrata u ravni sa štokom, sa kontra otvaranjem

Vertikalni presek

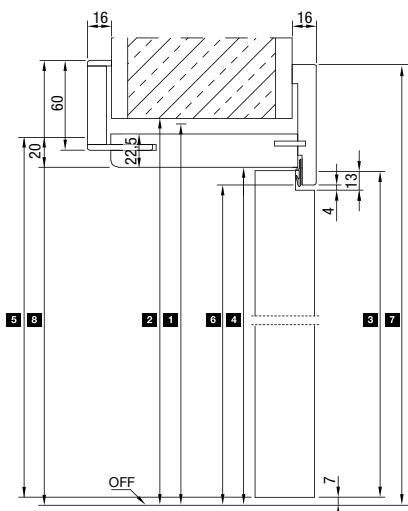

Horizontalni preseki

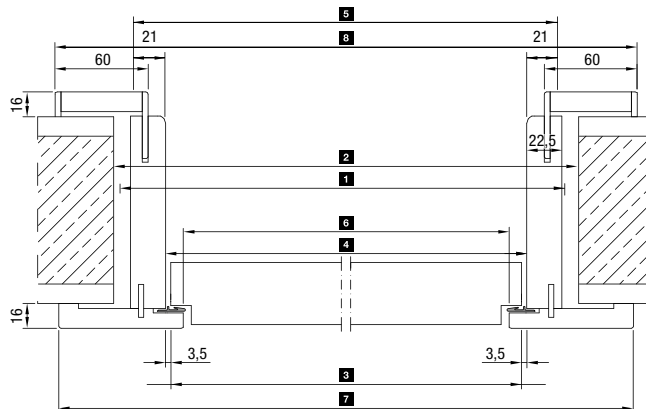

Zatvoreno

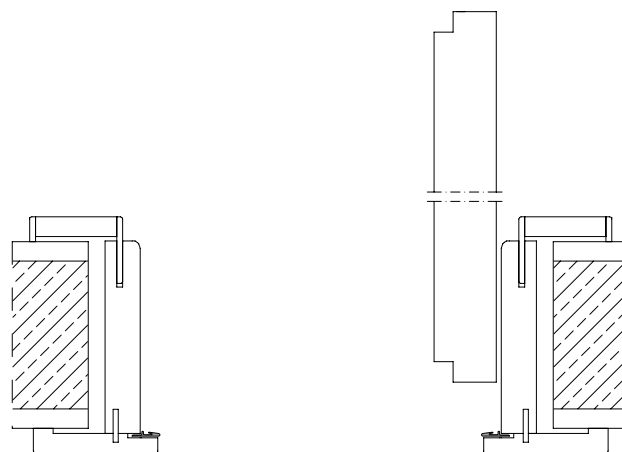

Otvoreno
(DIN levo)

	min.					maks.
1 Građevinska širina	674	750	875	1000	1125	1174
2 Otvor u zidu	684	760	885	1010	1135	1184
3 Spoljna dimenzija krila vrata	610	686	811	936	1061	1110
4 Dimenzija falca štoka	617	693	818	943	1068	1117
5 Dimenzija štoka	659	735	860	985	1110	1159
6 Čista prolazna dimenzija	594	670	795	920	1045	1094
7 Spoljna dimenzija maske na vidljivoj strani	754	830	955	1080	1205	1254
8 Spoljna dimenzija maske na strani otvaranja	760	836	961	1086	1211	1260
1 Građevinska visina	1875	2000	2125	2250	2489	
2 Otvor u zidu do OFF	1880	2005	2130	2255	2494	
3 Spoljna dimenzija krila vrata	1835	1960	2085	2210	2449	
4 Dimenzija falca štoka do OFF	1847	1972	2097	2222	2461	
5 Dimenzija štoka	1860	1985	2110	2235	2474	
6 Čista prolazna dimenzija do OFF	1836	1961	2086	2211	2450	
7 Spoljna dimenzija maske na vidljivoj strani	1916	2041	2166	2291	2530	
8 Spoljna dimenzija maske na strani otvaranja	1919	2044	2169	2294	2533	
					maks.	

Iskusite Hörmann kvalitet kod nove gradnje i modernizacije

Hörmann-ovi proizvodi osvajaju dugovečnošću i visokom funkcionalnošću. Na taj način možete planirati svoju novogradnju, ali i svoju modernizaciju, na najbolji mogući način. Pažljivo usklađena rešenja čine vaš dom lepšim, sigurnijim i udobnijim.

GARAŽNA VRATA. MOTORI ZA KAPIJE I VRATA. KUĆNA VRATA. SOBNA VRATA. ČELIČNA VRATA. ŠTOKOVI. SISTEMI ZA PROSTORIJE ZA SKLADIŠTENJE.

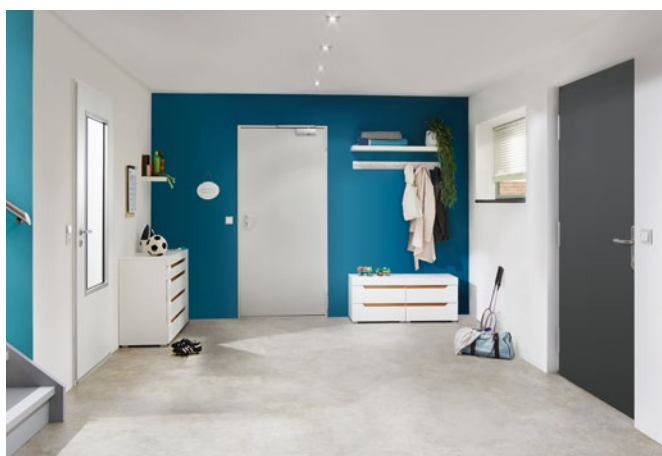

Prikazani proizvodi su delimično opremljeni posebnom opremom i ne odgovaraju uvek standardnoj verziji. Boje i površine nisu sasvim verno prikazane usled tehnike štampanja. Zaštićeno autorskim pravima. Doštampavanje, čak i u delovima, samo uz naše odobrenje. Zadržavamo pravo na izmene.