



DRZWI POKOJOWE

NOWOŚĆ. Drzwi stalowe w stylu industrialnym i drzwi pełnoszklane w stylu loftowym

HÖRMANN





4

Powody, dla których
warto wybrać markę
Hörmann



12

Inspiracje



72

Design
Wyposażenie
Akcesoria

Wskazówka: przedstawione w prospekcie produkty lub wersje wykonania nie zawsze mogą być zastosowane na rynku polskim. Z tego względu przed zastosowaniem produktu należy skontaktować się z Hörmann Polska lub z naszym partnerem handlowym.

Odpowiedzialność od pokoleń

Nasze rodzinne przedsiębiorstwo Hörmann od ponad 85 lat specjalizuje się w produkcji stolarki budowlanej, przez co czujemy się zobowiązani wobec wcześniejszych, obecnych i przyszłych pokoleń. Właśnie dlatego odpowiedzialność za środowisko naturalne jest dla nas bardzo ważna — w trosce o nie projektujemy innowacyjne rozwiązania związane z produkcją wyrobów zgodnych z zasadami zrównoważonego rozwoju oraz inteligentną ochroną środowiska.



„DOBRA MARKĘ TRZEBA SOBIE WYPRACOWAĆ”

August Hörmann

Zgodnie z ideą założyciela firmy marka Hörmann jest symbolem i gwarancją najwyższej jakości. To sprawia, że jest ona liderem branży stolarki budowlanej w Europie. Rozbudowana międzynarodowa sieć dystrybucji i serwisu czyni firmę Hörmann solidnym partnerem w zakresie stolarki budowlanej, której jakość nie dopuszcza żadnych kompromisów.

ZRÓWNOWAŻONA GOSPODARKA LEŚNA. Przy pozyskiwaniu surowców drzewnych dużą wagę przywiązujemy do tego, by drewno pochodziło z lasów zarządzanych w sposób zrównoważony. Dbamy o to, by ten ekologiczny i odnawialny surowiec, jakim jest drewno, był dostępny w wystarczającej ilości również dla przyszłych pokoleń, a lasy mogły spełniać swoje ekologiczne i społeczne funkcje.

W 100% NEUTRALNE DLA KLIMATU. Firma Hörmann jest przykładem dla innych. Do produkcji naszych drzwi w Niemczech wykorzystujemy energię elektryczną pochodzącą całkowicie ze źródeł odnawialnych. W połączeniu z inteligentnym i certyfikowanym systemem zarządzania energią, procedurą przesyłania informacji pocztą bez wpływu na emisję CO₂ oraz recyklingiem surowców wtórnych firma ogranicza rocznie emisję ponad 40 000 t CO₂. Dodatkowo 100% nieuniknionych emisji związanych z produkcją naszych drzwi pokojowych kompensujemy poprzez promowanie energii wiatrowej i projektów zalesiania we współpracy z ClimatePartner. Dlatego wszystkie nasze drzwi pokojowe są oznakowane etykietą „neutralne dla klimatu”.



Więcej informacji znajdą Państwo na stronie
www.hormann.pl/przedsiębiorstwo/srodowisko

Niemiecka jakość marki



Rodzinne przedsiębiorstwo Hörmann oferuje wszystkie istotne elementy stolarki budowlanej od jednego producenta. Produkowane są one w wysoko wyspecjalizowanych zakładach, zgodnie z najnowszymi osiągnięciami techniki. Ponadto nasi pracownicy stale pracują nad rozwojem nowych produktów, udoskonalaniem starych i dopracowywaniem szczegółowych rozwiązań. W ten sposób powstają na rynku patenty i jedyne w swoim rodzaju rozwiązania.



GWARANCJA DŁUGIEJ ŻYWOTNOŚCI. Cała konstrukcja drzwi jest zaprojektowana i produkowana przez firmę Hörmann. Produkty seryjne poddawane są próbom wytrzymałościowym, co pozwala na osiągnięcie najwyższej jakości marki Hörmann. Dzięki doskonałym rozwiązaniom technicznym i bezkompromisowemu systemowi zapewnienia jakości drzwi pokojowe marki Hörmann cieszą użytkowników przez wiele lat, a decydując się na ich zakup, Klient wybiera „drzwi na całe życie”.

NAJWYŻSZA JAKOŚĆ DZIĘKI RZEMIEŚLNICZEJ PRECYZJI. Do produkcji drzwi i ościeżnic stosujemy tylko najwyższej jakości materiały drewnopochodne. Połączenia na wkręty gwarantują doskonałe dopasowanie ościeżnic bez widocznych spoin. Wzmocnienia ramy w płycie drzwiowej i stabilne okucia zapewniają dobrą stabilność i odporność skrzydła na obciążenia mechaniczne. Dzięki własnej, nowoczesnej technologii produkcji gwarantujemy niezmiennie wysoką jakość powierzchni Duradecor i odporność na uderzenia średnio o 48 % wyższą od badanych powierzchni z laminatu CPL w wyrobach innych producentów.

Zauważalnie wysoka jakość formy i wzornictwa

Decydujący jest Państwa styl! Marzycie Państwo o drzwiach, które będą harmonijnie komponować się z wnętrzem domu? W takim razie idealnym rozwiązaniem jest wysokiej jakości powierzchnia Duradecor – nasycone kolory, wyraziste przetłoczenia lub okleiny doskonale imitujące drewno. Nasza oferta obejmuje wiele powierzchni pokrytych lakierem lub fornirem z naturalnego drewna. Możecie Państwo również zdecydować się na drzwi pokojowe powlekane folią gruntującą nadającą się do malowania.

To jedyne takie spersonalizowane drzwi na rynku!





Duradecor
wysoka odporność
na uderzenia

TRWALE ODPORNA. Wysokiej jakości powierzchnia Duradecor wyróżnia się średnio o 48% wyższą odpornością na uderzenia od powierzchni z laminatu CPL w wyrobach innych producentów. Ponadto jest wyjątkowo łatwa w pielęgnacji, odporna na działanie wysokich temperatur i niemal tak wytrzymała jak roboczy blat kuchenny.



**Zabezpieczenie
krawędzi
4Protect**

ODPORNA KRAWĘDŹ. Zabezpieczenie krawędzi 4Protect w drzwiach bezprzylgowych i przylgowych z prostymi krawędziami charakteryzuje się dużą odpornością na uderzenia, ścieranie i zarysowania. Dzięki temu chroni wiele drzwi z powierzchnią Duradecor przed obciążeniami związanymi z codziennym użytkowaniem.

JEDNOLICIE BIAŁE. We wszystkich drzwiach z białą powierzchnią Duradecor krawędź przylgi jest specjalnie lakierowana dla uzyskania jednolitego wyglądu. Dodatkowo, w drzwiach z prostymi krawędziami, zabezpieczenie 4Protect eliminuje widoczne spoiny na styku z płytą drzwiową. Widok białych drzwi o gładkiej powierzchni pozbawionej nieestetycznych krawędzi (w przeciwieństwie do tradycyjnych rozwiązań) naprawdę cieszy oko.

→ Więcej informacji na temat zabezpieczenia krawędzi 4Protect znajdą Państwo na stronie 87.

Zabezpieczenie krawędzi 4Protect w drzwiach bezprzylgowych oraz w drzwiach z przylgą i prostymi krawędziami



Wytrzymała rama

Nasze wysokiej jakości ościeżnice drewniane i stalowe cieszą podwójnie: przez swój piękny kształt i elegancki wygląd podkreślają ciepły nastrój wnętrz mieszkalnych. Wysokiej jakości wytrzymała konstrukcja sprawia, że są odporne na uszkodzenia i zawsze łatwe w pielęgnacji.





WYSOKIEJ JAKOŚCI DREWNIANA

OŚCIEŻNICA. Pięknie wyprofilowany 3 mm promień krawędzi **1** charakteryzuje się nowoczesnym wyglądem i estetycznym, bezspoinowym zakończeniem krawędzi. Oszewka ościeżnicy o grubości 25 mm **2** gwarantuje dużą sztywność całej konstrukcji, a wysokiej jakości powierzchnia Duradecor **3** sprawia, że ościeżnica jest szczególnie odporna na uderzenia i zarysowania.

→ Więcej informacji znajdą Państwo od strony 74.



WYTRZYMAŁA STALOWA OŚCIEŻNICA

VARIOFIX. Wszystkie drzwi pokojowe firmy Hörmann oferowane są, oprócz standardowych ościeżnic drewnianych, również z malowaną proszkowo stalową ościeżnicą VarioFix. Naroża ościeżnicy są spawane, a następnie szlifowane do uzyskania gładkiej i płaskiej powierzchni. Dzięki tym wysokiej jakości zabiegom łączenia naroży pod kątem 45 stopni są niewidoczne. Taka konstrukcja ościeżnicy wytrzymuje nawet najpoważniejsze „kolizje” z samochodem dziecięcym czy odkurzaczem, a ponadto zapewnia zachowanie z każdej strony równej szczeliny między bezprzyłgowym skrzydłem drzwiowym a ościeżnicą, która nie wypacza się po zamontowaniu. Wysokiej jakości powłoka cynkowa skutecznie zabezpiecza ościeżnicę przed działaniem wody podczas mycia podłóg.

→ Więcej informacji znajdą Państwo na stronie 89.





Nowy sposób na stworzenie przytulnego wnętrza

Szukają Państwo wysokiej jakości drzwi pokojowych? Klasyczne czy nowoczesne, z dużymi przeszkleniami, eleganckimi aplikacjami czy w modnym stylu industrialnym? Firma Hörmann oferuje drzwi idealnie dopasowane do stylu każdego wnętrza.



14 BaseLine



26 Concepto DesignLine



30 DesignLine



44 ClassicLine



52 GlassLine



58 Drzwi stalowe w stylu industrialnym
■ **NOWOŚĆ**



62 Drzwi przesuwne



68 Drzwi techniczne i akcesoria









BaseLine

PONADczasowa ELEGANCJA. Jeśli liczy się dla Państwa przytulny charakter wnętrza, modele BaseLine będą doskonałym wyborem. Skrzydło drzwiowe z przylgą lub bez, malowane w wymarzonej kolorze lub powlekane wymarzoną okleiną, stwarza we wnętrzach przytulną i odprężającą atmosferę. Na kolejnych stronach prezentujemy wszystkie możliwości aranżacji.

Wersje drzwi

-  Z przylgą i zaokrąglonymi krawędziami
-  Z przylgą i prostymi krawędziami
-  Bez przyłgi

→ Więcej informacji o wersjach wykonania drzwi znajdą Państwo na stronie 86.



Z przylgą, 1-skrzydłowe



Z przylgą, 2-skrzydłowe



Z przylgą, 1-skrzydłowe,
z przeszkleniem DIN LA



Bez przyłgi,
1-skrzydłowe,
z przeszkleniem LA 11



Bez przyłgi,
1-skrzydłowe



Bez przyłgi, 2-skrzydłowe



Bezprzyłgowe drzwi przesuwne





Duradecor
wysoka odporność
na uderzenia



**Zabezpieczenie
krawędzi
4Protect**

DURADECOR POWIERZCHNIA GŁADKA. Najbardziej odporna na uderzenia powierzchnia Duradecor to dobry wybór dla Państwa domu. Powlekane szlachetnym białym lakierem, w modnym szarym kolorze lub wykończone ciepłymi okleinami z drewna – tutaj z pewnością znajdą Państwo drzwi pokojowe odpowiadające Państwa gustom i upodobaniom. Drzwi bezprzylgowe oraz drzwi z przylgą i prostymi krawędziami z powierzchnią Duradecor: lakier biały, jasnoszary, popielaty, biała lub jasnoszara powierzchnia strukturalna i jesion biały są standardowo wyposażone w wysokiej jakości zabezpieczenie krawędzi 4Protect.

→ Więcej informacji na temat powierzchni Duradecor i zabezpieczenia krawędzi 4Protect znajdą Państwo na stronie 9.

KOLORY I RODZAJE OKLEIN

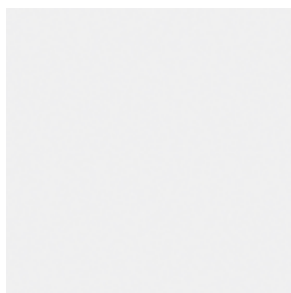

Lakier RAL 9016 (biały)

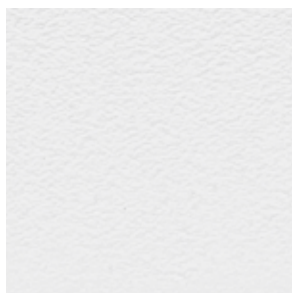

Biała powierzchnia strukturalna

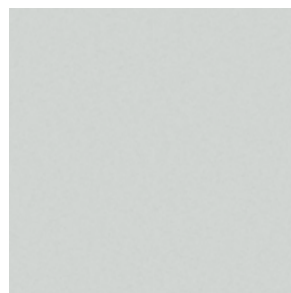

RAL 7035 (jasnoszary)

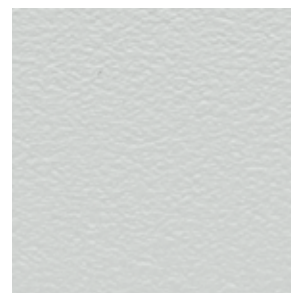

Jasnoszara powierzchnia strukturalna

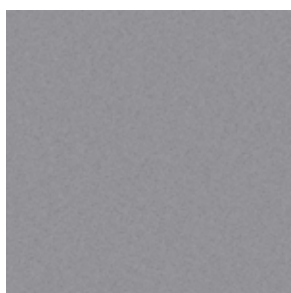

RAL 7037 (popielaty)
■ **NOWOŚĆ**

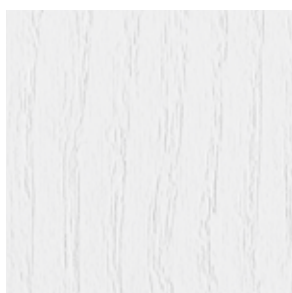

Jesion biały



Klon kanadyjski

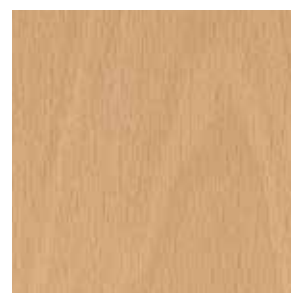

Buk francuski

Przedstawione kolory i okleiny nie są wiążące z przyczyn technicznych związanych z drukiem.





Duradecor
wysoka odporność
na uderzenia



**Zabezpieczenie
krawędzi
4Protect**

DURADECOR POWIERZCHNIA STRUKTURYZOWANA.

Powierzchnia ta w stylowy sposób łączy wrażenie wykonania z prawdziwego drewna z wygodą pielęgnacji drzwi. Rysunek drewnianych słoików wytłaczany w płycie drzwiowej sprawia, że wyczuwalna jest charakterystyczna faktura drewna. Drzwi bezprzylgowe oraz drzwi z przylgą i prostymi krawędziami ze strukturyzowaną powierzchnią Duradecor (szczotkowany biały) są standardowo wyposażone w wysokiej jakości zabezpieczenie krawędzi 4Protect.

→ Więcej informacji na temat powierzchni Duradecor i zabezpieczenia krawędzi 4Protect znajdą Państwo na stronie 9.

OKLEINY



Dąb szary*



Dąb biały*



Dąb sękaty*



Dąb surowy*



Szczotkowany biały*

■ **NOWOŚĆ**



Szczotkowana pinia



Akacja włoska



Dąb szary szczotkowany



Dąb hiszpański*



Orzech

Przedstawione okleiny nie są wiążące z przyczyn technicznych związanych z drukiem.

* Dostępny również podłużny układ słoików.

Z LEWEJ. Bezprzylgowe drzwi drewniane BaseLine, Duradecor dąb sękaty z podłużnym uslojeniem, kontrastowa krawędź 4Protect w kolorze czarnym, klamka Linea Planar black.edition





Powierzchnia lakierowana



RAL do wyboru

POWIERZCHNIA LAKIEROWANA. Drzwi drewniane pokryte lakierem charakteryzują się wysoką jakością i eleganckim wyglądem. Powłoka lakierowana wykonana na całym zestawie drzwiowym (ościeżnicy i skrzydle) z białą płytą podstawową Duradecor zapewnia gładką powierzchnię, bezspoinowy wygląd łączenia krawędzi oraz znakomity efekt nasyconych barw. Dostępna paleta wszystkich kolorów RAL umożliwia wykonanie drzwi pokojowych na indywidualne zamówienie. Zaaranżuj swój dom tak jak zechcesz!

KOLORY PREFEROWANE

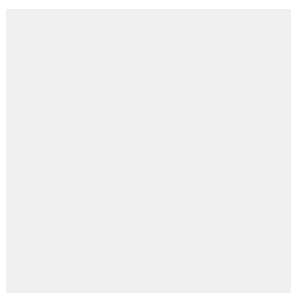

RAL 9016 (biały)



RAL 9010 (biały)



RAL 7035 (jasnoszary)



RAL 7048 (brązowoszary)
■ **NOWOŚĆ**



RAL 7037 (popielaty)
■ **NOWOŚĆ**

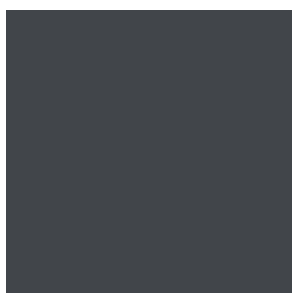

RAL 7016 (antracytowy)

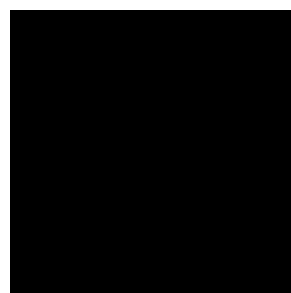

RAL 9005 (czarny)
■ **NOWOŚĆ**

Przedstawione kolory nie są wiążące z przyczyn technicznych związanych z drukiem.



NATURALNA OKLEINA DREWNIANA. Naturalne, przyjemne, niepowtarzalne – okleiny drewniane firmy Hörmann produkowane są ze szlachetnych gatunków drewna i stanowią prawdziwe unikaty.

FORNIRY



Klon*



Buk*



Dąb amerykański*



Dąb sękaty*



Orzech amerykański*



Jesion



Limba



Limba nadająca się do malowania



Dąb górski



Dąb alpejski, lakier matowy



Postarzały dąb olejowany

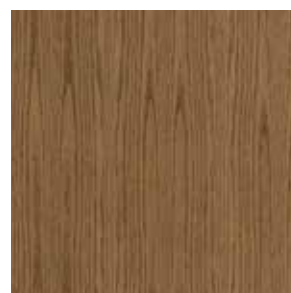

Dąb bejcowany



Macore



Mahoń

Przedstawione forniry nie są wiążące z przyczyn technicznych związanych z drukiem.

* Dostępny również podłużny układ stojów.

Z LEWEJ. Drewniane drzwi BaseLine z przylgą, naturalna okleina drewniana dąb sękaty z podłużnym ustojeniem, klamka Linea stal nierdzewna matowa



Concepto DesignLine



Duradecor
wysoka odporność
na uderzenia



**Zabezpieczenie
krawędzi
4Protect**

Drzwi Concepto DesignLine są idealnym rozwiązaniem do mieszkań urządzonych w nowoczesnym stylu. Do trzech eleganckich powierzchni Duradecor oferujemy pięć modnych kolorów. Dzięki nim mogą Państwo realizować stylowe i spersonalizowane koncepcje wystroju wnętrz. Wszystkie wersje drzwi są standardowo wyposażone w wysokiej jakości zabezpieczenie krawędzi 4Protect.

Wersje drzwi



Z przylgą i zaokrąglonymi krawędziami



Z przylgą i prostymi krawędziami



Bez przyłgi

→ Więcej informacji na temat powierzchni Duradecor i zabezpieczenia krawędzi 4Protect znajdują Państwo na stronie 9.

WYKOŃCZENIE POWIERZCHNI

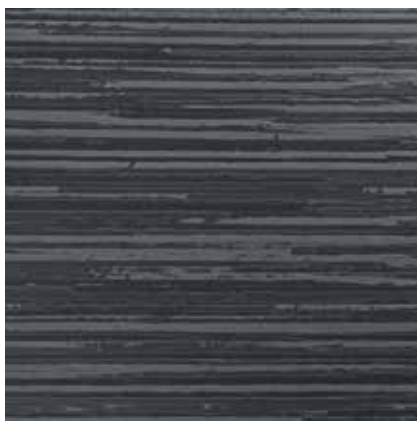
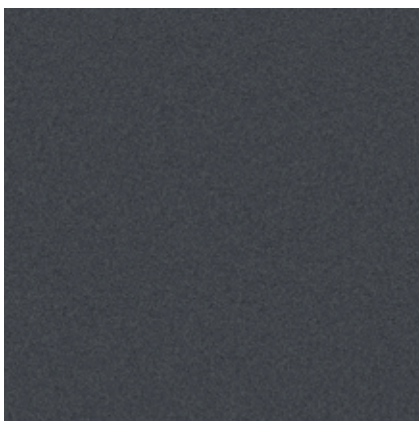

Tylko w firmie Hörmann

Powierzchnia ultramatowa

Wyjątkowa, półmatowa powierzchnia jest doskonała zarówno pod względem wyglądu, jak i faktury. Łączy wysoką odporność na zabrudzenia i ślady palców z nieosiągalnym dotychczas stopniem matowości.

Powierzchnia o strukturze łupka

Tę strukturyzowaną powierzchnię polecamy szczególnie do nowoczesnych i przytulnych wnętrz. Kontrast pomiędzy matem a połyskiem struktury reliefowej pozwala uzyskać efekt naturalnej gry kolorów. Ten wariant jest dostępny również jako drzwi pełnoszkłane.

Powierzchnia o strukturze lnu

Powierzchnia o strukturze lnu charakteryzuje się delikatną, wyczuwalną w dotyku fakturą, bardzo dobrze komponuje się z różnymi kolorami drewna i pasuje do wyrafinowanych wnętrz łączących styl rustykalny z nowoczesnym. Powierzchnia drzwi jest jednocześnie wytrzymała i łatwa w pielęgnacji. Powierzchnię Len oferujemy również do drzwi pełnoszkłanych.

Z LEWEJ. Bezprzyłgowe drzwi drewniane DesignLine Concepto, powierzchnia w strukturze łupka, kolor RAL 7037 (popielaty), klamka Linea black.edition

Przedstawione rodzaje powierzchni nie są wiążące z przyczyn technicznych związanych z drukiem.

Biały



Concepto DesignLine
Powierzchnia ultramatowa



Concepto DesignLine
Powierzchnia
o strukturze łupka



Concepto DesignLine
Powierzchnia
o strukturze Inu



ConceptoGlass
Powierzchnia
o strukturze łupka



ConceptoGlass
Powierzchnia
o strukturze Inu

Jasnoszary



Concepto DesignLine
Powierzchnia ultramatowa



Concepto DesignLine
Powierzchnia
o strukturze łupka



Concepto DesignLine
Powierzchnia
o strukturze Inu



ConceptoGlass
Powierzchnia
o strukturze łupka



ConceptoGlass
Powierzchnia
o strukturze Inu

Popielaty ■ NOWOŚĆ



Concepto DesignLine
Powierzchnia ultramatowa



Concepto DesignLine
Powierzchnia
o strukturze łupka



Concepto DesignLine
Powierzchnia
o strukturze Inu



ConceptoGlass
Powierzchnia
o strukturze łupka



ConceptoGlass
Powierzchnia
o strukturze Inu

Z PRAWEJ. Drewniane drzwi DesignLine Concepto z przylgą, powierzchnia Len, antracyt, klamka Karee black.edition oraz drzwi pełnoszklane ConceptoGlass, powierzchnia Len, kolor antracytowy, zestaw okuć Purista black.edition

Antracytowy



Concepto DesignLine
Powierzchnia ultramatowa



Concepto DesignLine
Powierzchnia
o strukturze łupka



Concepto DesignLine
Powierzchnia
o strukturze Inu



ConceptoGlass
Powierzchnia
o strukturze łupka



ConceptoGlass
Powierzchnia
o strukturze Inu

Brazowoszary



Concepto DesignLine
Powierzchnia ultramatowa



Concepto DesignLine
Powierzchnia
o strukturze łupka



Concepto DesignLine
Powierzchnia
o strukturze Inu



ConceptoGlass
Powierzchnia
o strukturze łupka



ConceptoGlass
Powierzchnia
o strukturze Inu

Przedstawione rodzaje powierzchni i kolory nie są wiążące z przyczyn technicznych związanych z drukiem.







DesignLine Stripe 15

Subtelny, a zarazem wyjątkowy design zapewnia wzór Stripe z wytłaczanymi rowkami. Drzwi bezprzylgowe oraz drzwi z przylgą i prostymi krawędziami są standardowo wyposażone w wysokiej jakości zabezpieczenie krawędzi 4Protect.

→ Więcej informacji na temat powierzchni i kolorów znajdują Państwo w rozdziale BaseLine na stronie 19.

Wersje drzwi

-  Z przylgą i prostymi krawędziami
-  Bez przylgi



Duradecor powierzchnia gładka



Lakier RAL 9016 (biały)



RAL 7037 (popielaty)

■ **NOWOŚĆ**

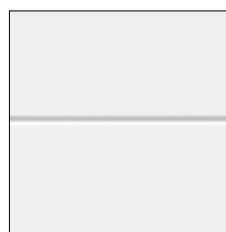

Stripe 15
Duradecor
RAL 7037 (popielaty)
■ **NOWOŚĆ**



Stripe 15
Duradecor
lakier RAL 9016 (biały)



**Pasujące wizualnie
drzwi pełnoszkłane
GrooveGlas 15/5**
przezroczysta tafła szklana
(pojedyncze szkło bezpieczne)
z matowionym wzorem
(w technologii sitodruku)

Z LEWEJ. Drewniane drzwi DesignLine Stripe 15 z przylgą,
Duradecor biały lakier, klamka Linea stal nierdzewna matowa





DesignLine Groove

GROOVE. Szczeliny frezowane w płycie drzwiowej i wysokiej jakości powłoka lakierowana sprawiają, że drzwi we wzorze Groove przyciągają wzrok swoją elegancją. Oferta drzwi pełnoszkłanych pasujących wizualnie do wzorów z linii DesignLine Groove pozwala uzyskać perfekcyjne zestawienia drzwi szklanych z drewnianymi.







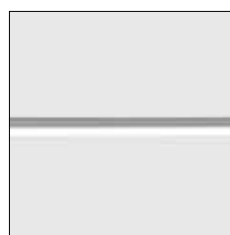

→ Więcej informacji na temat powierzchni i kolorów znajdą Państwo w rozdziale BaseLine na stronie 23.

Wersje drzwi

-  Z przylgą i zaokrąglonymi krawędziami
-  Z przylgą i prostymi krawędziami
-  Bez przyłgi



Powierzchnia lakierowana

-  RAL 9016 (biały)
-  RAL 9010 (biały)
-  RAL 7035 (jasnoszary)
-  RAL 7048 (brązowoszary)
-  ■ **NOWOŚĆ**
RAL 7037 (popielaty)
-  ■ **NOWOŚĆ**
RAL 7016 (antracytowy)
-  ■ **NOWOŚĆ**
RAL 9005 (czarny)
-  ■ **NOWOŚĆ**
-  RAL do wyboru



Groove 14
Powierzchnia lakierowana
RAL 9016 (biały)



GrooveGlas 14
matowiona tafla szklana
(pojedyncze szkło bezpieczne,
piaskowane) z przezroczystym
wzorem



GrooveGlas 14
przezroczysta tafla szklana
(pojedyncze szkło bezpieczne)
z matowionym wzorem
(piaskowane)

Z LEWEJ. Drewniane drzwi DesignLine Groove 50 z przylgą, powierzchnia lakierowana w kolorze RAL 9005 (czarny), klamka Linea stal nierdzewna matowa



Groove 3



Groove 13



GrooveGlas 13
przezroczysta tafla szklana
(pojedyncze szkło bezpieczne)
z matowionym wzorem
(piaskowane)



Groove 15



GrooveGlas 15/5
matowiona tafla szklana
(pojedyncze szkło
bezpieczne, piaskowane)
z przezroczystym wzorem



Groove 20



GrooveGlas 20
przezroczysta tafla szklana
(pojedyncze szkło bezpieczne)
z matowionym wzorem
(piaskowane)



GrooveGlas 20
matowiona tafla szklana
(pojedyncze szkło
bezpieczne, piaskowane)
z przezroczystym wzorem



Groove 21



Groove 22



GrooveGlas 29
przezroczysta tafla szklana
(pojedyncze szkło bezpieczne)
z matowionym wzorem
(piaskowane)



GrooveGlas 29
przezroczysta tafla szklana
(pojedyncze szkło bezpieczne)
z matowionym wzorem
(piaskowane)



Groove 31



Groove 34



Groove 39

Wszystkie drzwi drewniane lakierowane w kolorze RAL 9016 (biały)



GrooveGlas 15/5
przezroczysta tafla szklana
(pojedyncze szkło bezpieczne)
z matowionym wzorem
(w technologii sitodruku)



Groove 16



GrooveGlas 16
przezroczysta tafla szklana
(pojedyncze szkło bezpieczne)
z matowionym wzorem
(piaskowane)



Groove 18



Groove 19



Groove 23



GrooveGlas 23
przezroczysta tafla szklana
(pojedyncze szkło bezpieczne)
z matowionym wzorem
(piaskowane)



GrooveGlas 23
matowiona tafla szklana
(pojedyncze szkło
bezpieczne, piaskowane)
z przezroczystym wzorem



Groove 27



Groove 29



Groove 44



Groove 49



Groove 50



GrooveGlas 50
przezroczysta tafla szklana
(pojedyncze szkło bezpieczne)
z matowionym wzorem
(piaskowane)



Groove 51



GrooveGlas 51
matowiona tafła szklana
(pojedyncze szkło
bezpieczne, piaskowane)
z przezroczystym wzorem



Groove 53



Groove 54



Groove 55



Groove 56



Groove 78



Groove 85



GrooveGlas 85
matowiona tafła szklana
(pojedyncze szkło
bezpieczne, piaskowane)
z przezroczystym wzorem



Groove 86



Groove 87



Groove 88



Groove 89



Groove 92



Groove 93

Wszystkie drzwi drewniane lakierowane w kolorze RAL 9016 (biały)

Z PRAWEJ. Drewniane drzwi DesignLine Groove 85 z przylgą, powierzchnia lakierowana w kolorze RAL 9016 (biały), klamka Linea stal nierdzewna matowa







DesignLine Steel

DesignLine Plain

STEEL. Nawierzchniowe aplikacje imitujące stal nierdzewną eksponują nowoczesny design wzoru Steel.

PLAIN. Aplikacje zagłębione w płycie drzwiowej Plain i tworzące z nią jedną płaszczyznę podkreślają elegancki charakter drzwi. Aplikacje oferowane w 4 wariantach wykonania: ze stali nierdzewnej **1** w kolorze czarnym **2**, brązu **3** i złota **4** nadają drzwiom nowoczesny i wyjątkowy wygląd.

Wersje drzwi

-  Z przylgą i zaokrąglonymi krawędziami
-  Z przylgą i prostymi krawędziami
-  Bez przyłgi

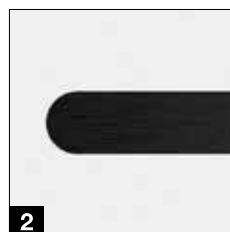

-  **Duradecor powierzchnia gładka**
 -  Lakier RAL 9016 (biały)
 -  Biała powierzchnia strukturalna
 -  RAL 7035 (jasnoszary)
 -  Jasnoszara powierzchnia strukturalna
 -  RAL 7037 (popielaty)
 -  **■ NOWOŚĆ**
 -  Jesion biały
 -  Klon kanadyjski
 -  Buk francuski
-  **Duradecor powierzchnia ultramatowa** (tylko do DesignLine Steel)
 -  RAL 9016 (biały)
 -  RAL 7035 (jasnoszary)
 -  RAL 7037 (popielaty)
 -  **■ NOWOŚĆ**
 -  RAL 7016 (antracytowy)
 -  RAL 7048 (brązowoszary)
 -  **■ NOWOŚĆ**
-  **Duradecor powierzchnia strukturyzowana**
 -  Dąb szary
 -  Dąb biały
 -  Dąb sycaty
 -  Dąb surowy
 -  Szczotkowany biały
 -  Szczotkowana pinia
 -  Akacja włoska
 -  Dąb szary szczotkowany
 -  Dąb hiszpański
 -  Orzech
-  **Powierzchnia lakierowana**
 -  RAL 9016 (biały)
 -  RAL 9010 (biały)
 -  RAL 7035 (jasnoszary)
 -  RAL 7048 (brązowoszary)
 -  **■ NOWOŚĆ**
 -  RAL 7037 (popielaty)
 -  **■ NOWOŚĆ**
 -  RAL 7016 (antracytowy)
 -  RAL 9005 (czarny)
 -  **■ NOWOŚĆ**
 -  RAL do wyboru

→ Więcej informacji na temat powierzchni, kolorów i oklein znajdą Państwo w rozdziale BaseLine od strony 19.

Z LEWEJ. Bezprzylgowe drzwi drewniane DesignLine Plain 27-7, Duradecor biały lakier, aplikacje w kolorze czarnym, kontrastowa krawędź 4Protect w kolorze czarnym, klamka Linea Planar black.edition



Steel 14 / Plain 14-7



Steel 16



Steel 20



Steel 23 / Plain 23-7



Steel 27 / Plain 27-7



Steel 29



Steel 37



Steel 38



Steel 39



Steel 78



Plain 27-7
z czarnymi aplikacjami,
okucia do drzwi black.
edition



Pasujące wizualnie drzwi pełnoszklane
Loft-Design 1-5 ■ NOWOŚĆ
przezroczysta tafła szklana
(pojedyncze szkło bezpieczne)
z czarnym wzorem

Wszystkie drzwi drewniane z powierzchnią Duradecor biały lakier







DesignLine Rail

RAIL. Połączenie drewna ze szkłem, będące idealnym uzupełnieniem wzorów drewnianych drzwi DesignLine.

→ Więcej informacji na temat powierzchni, kolorów i oklein znajdują Państwo w rozdziale BaseLine od strony 19.

Wersje drzwi

-  Z przylgą i zaokrąglonymi krawędziami
-  Z przylgą i prostymi krawędziami
-  Bez przyłgi



Rail 1
Szkle przezroczyste
Dostępne w wersji Clear i Clear White

Rail 2
Szkle matowione
Dostępne w wersji Satinato i zdobione na całej powierzchni w technologii sitodruku

Rail 1
Szkle ze wzorem
Dostępne we wzorach: Lines, Wave, Gropus matowe, Gropus przezroczyste, Gisa, Jil, Raff, GrooveGlas 15 przezroczyste / matowe (na ilustracji), GrooveGlas 29 przezroczyste / matowe

→ Więcej informacji o rodzajach szklanych tafli znajdują Państwo w rozdziale GlassLine od strony 19.





Wszystkie drzwi z powierzchnią Duradecor lakier RAL 9016 (biały)

Z LEWEJ. Drzwi Rail 1 z przylgą, szkło ze wzorem GrooveGlas 15 przezroczyste/matowe, Duradecor biały lakier, klamka Linea stal nierdzewna matowa

Duradecor powierzchnia gładka

-  Lakier RAL 9016 (biały)
-  Biała powierzchnia strukturalna
-  RAL 7035 (jasnoszary)
-  Jasnoszara powierzchnia strukturalna
-  RAL 7037 (popielaty) **■ NOWOŚĆ**
-  Jesion biały
-  Klon kanadyjski
-  Buk francuski







Duradecor powierzchnia ultramatowa

-  RAL 9016 (biały)
-  RAL 7035 (jasnoszary)
-  RAL 7037 (popielaty) **■ NOWOŚĆ**
-  RAL 7016 (antracytowy)
-  RAL 7048 (brązowoszary) **■ NOWOŚĆ**

Duradecor powierzchnia strukturyzowana

-  Dąb szary
-  Dąb biały
-  Dąb sękaty
-  Dąb surowy
-  Szczotkowany biały
-  Szczotkowana pinia
-  Akacja włoska
-  Dąb szary szczotkowany
-  Dąb hiszpański
-  Orzech

Powierzchnia lakierowana

-  RAL 9016 (biały)
-  RAL 9010 (biały)
-  RAL 7035 (jasnoszary)
-  RAL 7048 (brązowoszary) **■ NOWOŚĆ**
-  RAL 7037 (popielaty) **■ NOWOŚĆ**
-  RAL 7016 (antracytowy)
-  RAL 9005 (czarny) **■ NOWOŚĆ**

 RAL do wyboru



ClassicLine Carolina

Ramy kasetonów powstają dzięki profilom wytłaczanym w płycie drzwiowej. Wysokiej jakości powłoka lakierowana gwarantuje gładką powierzchnię oraz równy i błyszczący kolor. Te klasyczne wzory drzwi oferujemy tylko w naszych wymiarach znormowanych w wyjątkowo korzystnych cenach.

→ Więcej informacji na temat powierzchni, kolorów i oklein znajdują Państwo w rozdziale BaseLine na stronie 23.

Wersje drzwi

 Z przylgą i zaokrąglonymi krawędziami



Powierzchnia lakierowana



RAL 9016 (biały)



RAL 9010 (biały)



RAL 7035 (jasnoszary)



RAL 7048 (brązowoszary)

■ **NOWOŚĆ**



RAL 7037 (popielaty)

■ **NOWOŚĆ**



RAL 7016 (antracytowy)



RAL 9005 (czarny)

■ **NOWOŚĆ**



RAL do wyboru



Carolina 1



Carolina 1
Z wycięciem pod przeszklenie LA, szczelina 2/3



Carolina 1
Z wycięciem pod przeszklenie Lugano, szczelina 2/3



Carolina 2



Carolina 3



Carolina 4



Carolina 4
Z wycięciem pod przeszklenie LA, szczelina 2/3



Carolina 5

Wszystkie drzwi lakierowane w kolorze RAL 9016 (biały)

Z LEWEJ. Drewniane drzwi ClassicLine Carolina 1 z przylgą, lakierowane w kolorze RAL 9016 (biały), klamka Linea stal nierdzewna matowa





ClassicLine Georgia

Zgodnie z tradycyjną sztuką stolarską w zagłębieniu płyty drzwiowej umieszcza się wysokiej jakości listwę profilową, dzięki czemu drzwi uzyskują bardzo elegancki wygląd doskonale pasujący do wnętrz urządzonych w klasycznym stylu.

→ Więcej informacji na temat powierzchni, kolorów i oklein znajdą Państwo w rozdziale BaseLine od strony 19.

Wersje drzwi

-  Z przylgą i zaokrąglonymi krawędziami
-  Z przylgą i prostymi krawędziami
-  Bez przyłgi



Georgia 1



Georgia 2
Z wycięciem
pod przeszklenie



Georgia 3



Georgia 4



Georgia 4
Z wycięciem
pod przeszklenie



Georgia 5



Duradecor powierzchnia gładka

-  Lakier RAL 9016 (biały)
-  Biała powierzchnia strukturalna
-  RAL 7035 (jasnoszary)
-  Jasnoszara powierzchnia strukturalna
-  RAL 7037 (popielaty)
-  ■ **NOWOŚĆ**
-  Jesion biały
-  Klon kanadyjski
-  Buk francuski













Duradecor powierzchnia strukturyzowana

-  Dąb biały
-  Dąb sękaty
-  Szczotkowany biały
-  Szczotkowana pinia
-  Dąb szary szczotkowany



Powierzchnia lakierowana

-  RAL 9016 (biały)
-  RAL 9010 (biały)
-  RAL 7035 (jasnoszary)
-  RAL 7048 (brązowoszary)
-  ■ **NOWOŚĆ**
-  RAL 7037 (popielaty)
-  ■ **NOWOŚĆ**
-  RAL 7016 (antracytowy)
-  RAL 9005 (czarny)
-  ■ **NOWOŚĆ**



RAL do wyboru

Wszystkie drzwi lakierowane w kolorze RAL 9016 (biały)

Z LEWEJ. Drewniane drzwi ClassicLine Georgia 2 z przylgą, lakierowane w kolorze RAL 7048 (brązowoszary), klamka Vallis stal nierdzewna matowa



ClassicLine Montana





Wysokiej jakości ramy podkreślają prostą elegancję tych drzwi. Prosta forma pasuje zarówno do klasycznego, jak i nowoczesnego stylu wnętrza.

→ Więcej informacji na temat powierzchni, kolorów i oklein znajdą Państwo w rozdziale BaseLine na stronie 23.

Wersje drzwi

 Z przylgą i zaokrąglonymi krawędziami



-  **Powierzchnia lakierowana**
-  RAL 9016 (biały)
 -  RAL 9010 (biały)
 -  RAL 7035 (jasnoszary)
 -  RAL 7048 (brązowoszary)
 -  ■ **NOWOŚĆ**
RAL 7037 (popielaty)
 -  ■ **NOWOŚĆ**
RAL 7016 (antracytowy)
 -  ■ **NOWOŚĆ**
RAL 9005 (czarny)
 -  RAL do wyboru



Montana 1
Z wycięciem pod przeszklenie



Montana 2



Montana 3



Montana 4
Z wycięciem pod przeszklenie



Montana 5



Montana 6
Z wycięciem pod przeszklenie



Montana 8



Montana 7
Z wycięciem pod przeszklenie

Wszystkie drzwi lakierowane w kolorze RAL 9016 (biały)

Z LEWEJ. Drewniane drzwi ClassicLine Montana 4 z przylgą, lakierowane w kolorze RAL 9016 (biały), klamka Linea black.edition



ClassicLine Kontura

Płyta drzwiowa o grubości 46 mm nabiera szczególnego uroku dzięki frezowanym konturowo profilom w połączeniu z delikatnym rowkiem w kształcie litery V. Takie wzornictwo pasuje nie tylko do mieszkań w starym budownictwie.

→ Więcej informacji na temat powierzchni, kolorów i oklein znajdą Państwo w rozdziale BaseLine na stronie 23.

Wersje drzwi

Z przylgą i zaokrąglonymi krawędziami



Powierzchnia lakierowana



RAL 9016 (biały)



RAL 9010 (biały)



RAL 7035 (jasnoszary)



RAL 7048 (brązowoszary)

■ **NOWOŚĆ**



RAL 7037 (popielaty)

■ **NOWOŚĆ**



RAL 7016 (antracytowy)



RAL 9005 (czarny)

■ **NOWOŚĆ**



RAL do wyboru



Kontura 1
Z wycięciem pod przeszklenie LA 2 1



Kontura 2



Kontura 3
Z wycięciem pod przeszklenie LA,



Kontura 4
Szczelbina 1/3,



Kontura 5



Kontura 6
z wycięciem pod przeszklenie LA 2



Kontura 7



Kontura 12

Wszystkie drzwi lakierowane w kolorze RAL 9016 (biały)

Z LEWEJ. Drewniane drzwi ClassicLine Kontura 4 z przylgą, lakierowane w kolorze RAL 9005 (czarny), klamka Linea stal nierdzewna matowa



GlassLine

DOM PEŁEN ŚWIATŁA. Zalety drzwi serii GlassLine są widoczne na pierwszy rzut oka: drzwi szklane wyglądają elegancko i szykownie. Nadają przestrzeni mieszkalnej otwarty charakter, wprowadzając do każdego wnętrza szczególną atmosferę. Drzwi GlassLine nie mają sobie równych pod względem komfortu pielęgnacji – wszystkie wzory z piaskowaną szybą posiadają nanopowłokę, która zabezpiecza powierzchnię przed śladami palców!



Technologia laserowa

Ta metoda zdobienia pozwala uzyskać delikatne detale i cieniowania. Efekt głębi wywołuje niezwykle wrażenia potęgowane przez wyjątkowy wygląd drzwi pełnoszklanych.



Piaskowanie

Jeżeli cenią Państwo indywidualność: technologia zdobienia szkła przez piaskowanie pozwala uzyskać delikatne wzory na szklanej tafli. Uszlachetniona, matowiona powierzchnia z nanopowłoką zabezpiecza przed śladami palców.



Sitodruk

Połączenie designu z wysokiej jakości uszlachetnioną powłoką – powierzchnia jest wyjątkowo odporna na zarysowania, łatwa w pielęgnacji i odporna na zanieczyszczenia.



Szlif rowkowy

Szlif rowkowy na powierzchni szklanych drzwi powstaje przez wykonanie delikatnego rowka w kształcie litery V. W zależności od wymaganego stopnia przejrzystości stosuje się szkło przezroczyste lub satynowane. Szlif rowkowy przekonuje wyjątkowymi wzorami, wyczuwalną w dotyku fakturą i niezwykle grą światła dzięki zjawisku odbicia światła w pryzmacie.



Tafla szklana Clear

Ten rodzaj szkła odpowiada za dyskretne, ciekawe kontrasty w szklanych drzwiach. Zawarty w szkłe tlenek żelaza powoduje, że tafla mieni się delikatnym „zielonym połyskiem”.



Tafla szklana Clear White

Szkło Clear White przekonuje niemal neutralną kolorystycznie przejrzystością.



Pojedyncze szkło bezpieczne

Wszystkie drzwi pełnoszklane z wzorami są wykonane z pojedynczego szkła bezpiecznego (ESG) o grubości 8 mm. Ten rodzaj szklanej tafli oferujemy ponadto w barwionej lub matowionej na całej powierzchni wersji wykonania, a także w modnym stylu industrialnym Loft-Design.



Zespolone szkło bezpieczne

Rodzaj szkła o grubości 10 mm jest wykonany z 2 szyb zespolonych ze sobą za pomocą kolorowej lub matowionej folii.

Z LEWEJ. Drzwi pełnoszklane Gropus, zestaw okuć Aronda Combi, stal nierdzewna matowa, klamka Linea stal nierdzewna matowa



Agesa
przezroczysta tafła szklana
(pojedyncze szkło bezpieczne)
z matowionym wzorem
(w technologii laserowej)



Amra
przezroczysta tafła szklana
(pojedyncze szkło bezpieczne)
z matowionym wzorem
(piaskowane)



Batista
przezroczysta tafła szklana
(pojedyncze szkło bezpieczne)
z matowionym wzorem
(w technologii sitodruku)



Corbus
przezroczysta tafła szklana
(pojedyncze szkło bezpieczne)
z matowionym wzorem
(piaskowane)



Corbus
matowiona tafła szklana
(pojedyncze szkło
bezpieczne, piaskowane)
z przezroczystym wzorem



Jada
przezroczysta tafła szklana
(pojedyncze szkło bezpieczne)
z matowionym wzorem
(piaskowane)



Jil
przezroczysta tafła szklana
(pojedyncze szkło bezpieczne)
z matowionym wzorem
(piaskowane)



Jil
matowiona tafła szklana
(pojedyncze szkło
bezpieczne, piaskowane)
z przezroczystym wzorem



Liko
przezroczysta tafła szklana
(pojedyncze szkło bezpieczne)
z matowionym wzorem
(piaskowane)



Liko
matowiona tafła szklana
(pojedyncze szkło
bezpieczne, piaskowane)
z przezroczystym wzorem



Milton
przezroczysta tafła szklana
(pojedyncze szkło bezpieczne)
z matowionym wzorem
(piaskowane)



Milton
matowiona tafła szklana
(pojedyncze szkło
bezpieczne, piaskowane)
z przezroczystym wzorem



Nubia
matowiona tafła szklana
(pojedyncze szkło
bezpieczne, piaskowane)
z przezroczystym wzorem



Pinta
przezroczysta tafła szklana
(pojedyncze szkło bezpieczne)
z matowionym wzorem
(piaskowane)



Privat
matowiona tafła szklana
(pojedyncze szkło
bezpieczne, piaskowane)
z przezroczystym wzorem
wzór na życzenie klienta



Cube
przezroczysta tafła szklana
(pojedyncze szkło bezpieczne)
z matowionym wzorem
(piaskowane)



Graphic
przezroczysta tafła szklana
(pojedyncze szkło bezpieczne)
z matowionym wzorem
(piaskowane)



Graphic
matowiona tafła szklana
(pojedyncze szkło
bezpieczne, piaskowane)
z przezroczystym wzorem



Gropus
przezroczysta tafła szklana
(pojedyncze szkło bezpieczne)
ze wzorem (szlif rowkowy)



Gropus
matowiona tafła szklana
(pojedyncze szkło bezpieczne)
Satinato ze szlifem rowkowym



Lines
przezroczysta tafła szklana
(pojedyncze szkło bezpieczne)
z matowionym wzorem
(w technologii laserowej)



Lito
przezroczysta tafła szklana
(pojedyncze szkło bezpieczne)
z matowionym napisem
(w technologii laserowej)



Meda
matowiona tafła szklana
(pojedyncze szkło
bezpieczne, piaskowane)
z przezroczystym wzorem



Memory
przezroczysta tafła szklana
(pojedyncze szkło bezpieczne)
z matowionym wzorem
(piaskowane)



Memory
matowiona tafła szklana
(pojedyncze szkło
bezpieczne, piaskowane)
z przezroczystym wzorem



Raff
przezroczysta tafła szklana
(pojedyncze szkło bezpieczne,
piaskowane, opcjonalnie
w technologii sitodruku)
z matowionym wzorem



Raff
matowiona tafła szklana
(pojedyncze szkło
bezpieczne, piaskowane)
z przezroczystym wzorem



Rika
przezroczysta tafła szklana
(pojedyncze szkło bezpieczne)
z matowionym wzorem
(w technologii sitodruku)



Wave
przezroczysta tafła szklana
(pojedyncze szkło bezpieczne)
z matowionym wzorem
(piaskowane)



Wave
matowiona tafła szklana
(pojedyncze szkło bezpieczne,
piaskowane, opcjonalnie
w technologii sitodruku)
z przezroczystym wzorem



Wildlife
przezroczysta tafła szklana
(pojedyncze szkło bezpieczne)
z matwionym wzorem
(piaskowane)



Wildlife
matwiona tafła szklana
(pojedyncze szkło
bezpieczne, piaskowane)
z przezroczystym wzorem



Yoko
matwiona tafła szklana
(pojedyncze szkło bezpieczne)
z przezroczystym wzorem
(w technologii sitodruku)



Clear
przezroczysta tafła szklana
(pojedyncze szkło bezpieczne
lub zespolone szkło bezpieczne,
wewnątrz folia)



Clear Bronze
barwiona tafła szklana
(pojedyncze szkło bezpieczne)



Clear grey
barwiona tafła szklana
(pojedyncze szkło bezpieczne)



Dark grey
barwiona tafła szklana
(pojedyncze szkło bezpieczne)



Master-Carré
tafła szklana
(pojedyncze szkło
bezpieczne, Master-Carré)



Sitodruk,
na całej powierzchni
tafła szklana matwiona
na całej powierzchni
(pojedyncze szkło bezpieczne,
technologia sitodruku)



Satinato
matwiona tafła szklana
(pojedyncze szkło
bezpieczne, Satinato)



Wygląd Satinato
matwiona tafła szklana
(zespolone szkło bezpieczne,
wewnątrz folia)



White
tafła szklana
(zespolone szkło bezpieczne),
wewnątrz barwiona folia



Black
tafła szklana
(zespolone szkło bezpieczne),
wewnątrz barwiona folia



Loft-Design 1-5
■ NOWOŚĆ
przezroczysta tafła szklana
(pojedyncze szkło bezpieczne)
z czarnym wzorem



Loft-Design 2-5
■ NOWOŚĆ
przezroczysta tafła szklana
(pojedyncze szkło bezpieczne)
z czarnym wzorem

Z PRAWEJ. Drzwi pełnoszklane Loft-Design 2-5, zestaw okuć Purista Combi black.edition, klamka Linea black.edition, drzwi przesuwne Slide Compact z przeszklonym elementem bocznym, profil black.edition, uchwyty muszolkowy 6402 black.edition





Drzwi stalowe w stylu industrialnym

■ NOWOŚĆ

**STYL INDUSTRIALNY DO POMIESZCZEŃ
MIESZKALNYCH I BIUROWYCH.** Cenicie Państwo
ponadczasową elegancję i nowoczesny minimalizm?
W takim przypadku idealnym produktem dla Państwa
są nasze drzwi loftowe. Kwintesecją industrialnego
wzornictwa tych drzwi wewnętrznych jest harmonijne
połączenie stali i szkła. Drzwi loftowe oferujemy
w zestawach o maksymalnych wymiarach
5000 × 4000 mm! Nawet tak duże drzwi wyglądają
bardzo elegancko dzięki wąskim profilom o szerokości
zaledwie 76 mm (drzwi) i 20 mm (przeszklenie stałe)
oraz nawierzchniowym szczeblinom.

Drzwi można wyposażyć do wyboru w kątowne listwy
przyszybowe lub listwę przyszybową typu Slim.
Okucia do drzwi mogą być malowane w kolorze RAL 9005
(czarny) lub wykonane ze stali nierdzewnej. Nowoczesne
i subtelne drzwi loftowe oddzielają poszczególne
pomieszczenia przy zachowaniu jednocześnie dużej
ilości światła we wnętrzach. Podstawą tego modnego
wzornictwa są smukłe profile stalowe nadające
konstrukcji wrażenie lekkości oraz szklane tafle,
które podkreślają elegancki charakter całości.

→ Więcej informacji znajdą Państwo od strony 96.



U GÓRY. Profil z listwą przyszybową typu Slim
(standardowo), szerokość 15 mm
NA ŚRODKU. Profil z kątowną listwą przyszybową
(opcjonalnie), szerokość 50 mm
U DOŁU. Kłamek w kolorze RAL 9005 (czarny)



1-skrzydłowe, listwa przyszybowa typu Slim

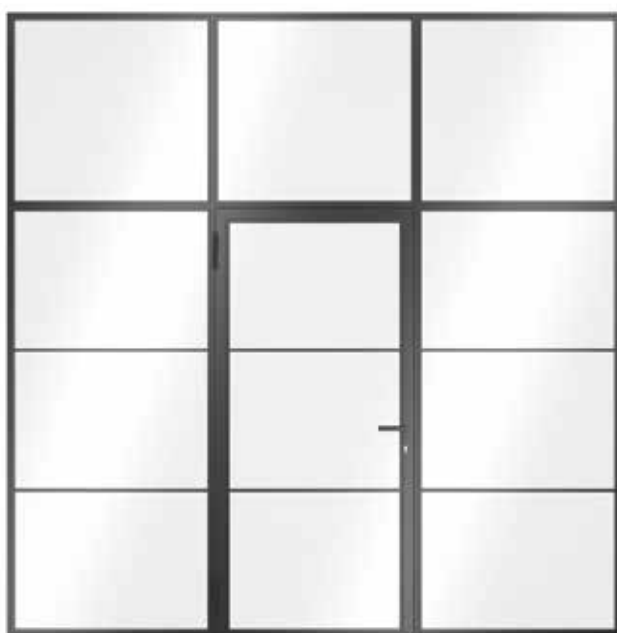

1-skrzydłowe z elementami bocznymi i naświetlami górnymi, listwa przyszybowa typu Slim



2-skrzydłowe, kątowna listwa przyszybowa



Wersje drzwi / wymiary

1-skrzydłowe drzwi loftowe

LFT 01 Slim

szerokość* 750 – 1500 mm

wysokość* 2000 – 3000 mm

2-skrzydłowe drzwi loftowe

LFT 02 Slim

szerokość* 1500 – 2500 mm

wysokość* 2000 – 3000 mm

Naświetle górne

LFVG-OL

szerokość* 500 – 5000 mm

wysokość* 400 – 1000 mm

Element boczny

LFVG-ST

szerokość* 500 – 1250 mm

wysokość* 2000 – 3000 mm

* Wymiar zewnętrzny ramy

Kolor standardowy

■ RAL 9005 (czarny)

■ **NOWOŚĆ**

Kolory preferowane

■ RAL 7016 (antracytowy)

■ RAL 9006 (białe aluminium)

■ RAL 9007 (szare aluminium)

■ RAL 9016 (biały)

■ RAL 3000 (czerwony)

■ RAL do wyboru

Kolory specjalne

NCS, kolory strukturalne i perłowe

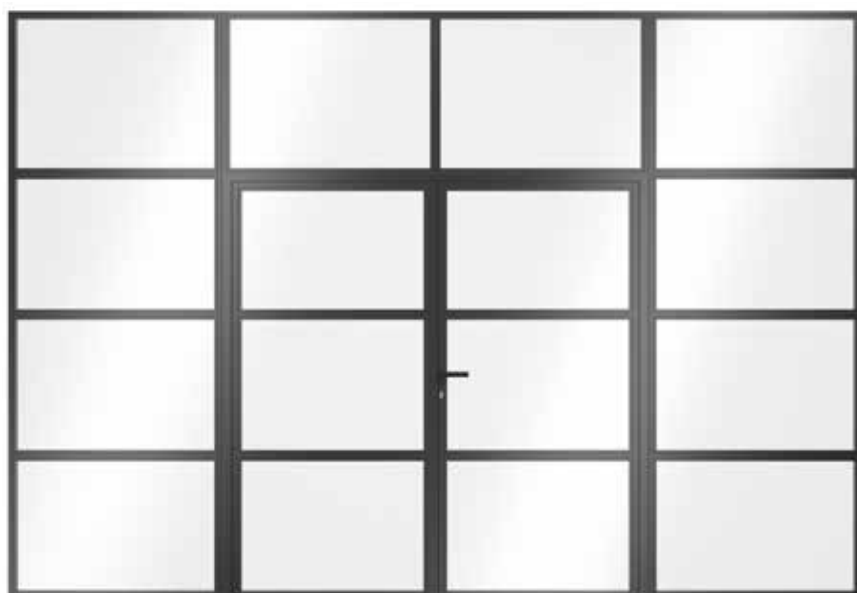

2-skrzydłowe z elementami bocznymi i naświetlami górnymi, kątowna listwa przyszybowa



Drzwi przesuwne

Te praktyczne drzwi stwarzają całkowicie nowe możliwości optymalnej aranżacji przestrzeni. Firma Hörmann proponuje rozwiązania drzwi przesuwnych 1- i 2-skrzydłowych do wszystkich drzwi serii BaseLine, DesignLine, ClassicLine i GlassLine.

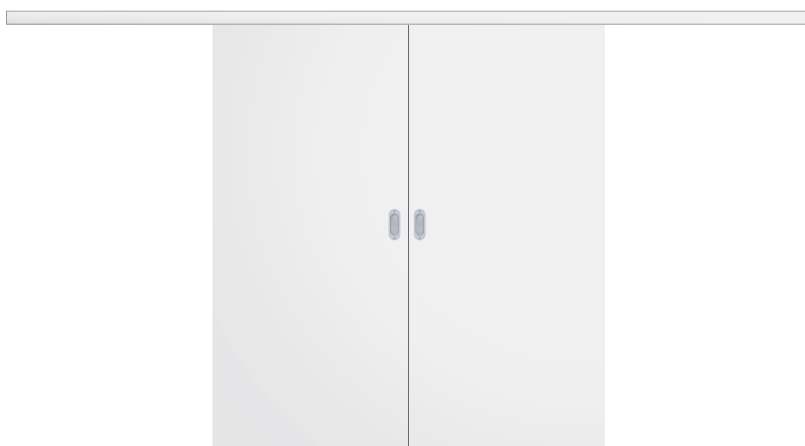

2-skrzydłowe drzwi przesuwne typu A prowadzone przed ścianą



1-skrzydłowe drzwi przesuwne typu B prowadzone przed ścianą



1-skrzydłowe drzwi przesuwne typu C prowadzone przed ścianą

Z LEWEJ. Drewniana ościeżnica typu C, skrzydło prowadzone przed ścianą, Duradecor powierzchnia strukturyzowana szary dąb, pochwyt Basic o przekroju okrągłym, stal nierdzewna



DREWNIANE OŚCIEŻNICE DO DRZWI PRZESUWNYCH.

W drzwiach przesuwnych montowanych przed ścianą skrzydło drzwiowe porusza się na dwóch prowadnicach wbudowanych w kasetę drzwiowej. Drewniane ościeżnice do drzwi przesuwnych są oferowane w wariantach typu A, B i C z pionowym ogranicznikiem. Ościeżnica, kasetka drzwi przesuwnych i płyta drzwiowa z powierzchnią Duradecor, lakierowane lub wykończone fornirem z naturalnego drewna, tworzą harmonijną całość. W drzwiach przesuwnych prowadzonych w ścianie prowadnice montuje się w kasecie wykonanej w ścianie przez inwestora. Ta wersja wykonania nie wymaga zastosowania kasetki drzwiowej.

STALOWE OŚCIEŻNICE DO DRZWI PRZESUWNYCH.

Kompletny system z pionowym ogranicznikiem może być montowany przed ścianą lub w ścianie. Wytrzymałe ościeżnice są lakierowane wysokiej jakości farbą proszkową. Do montażu w ścianach gipsowo-kartonowych polecamy wersję wykonania z kasetką. Kompletny system drzwi przesuwnych jest montowany jako całość i wymaga jedynie obudowania płytą gipsowo-kartonową. Wyjątkowo eleganckim rozwiązaniem jest wariant HW-SL z licem ościeżnicy o szerokości zaledwie 6 mm (ilustracja u góry z lewej).

→ Więcej informacji znajdą Państwo od strony 84.



U GÓRY Z LEWEJ. Ościeżnica stalowa HW-SL konstrukcja z kasetą, skrzydło prowadzone w ścianie, płyta drzwiowa DesignLine Concepto w strukturze łupka, RAL 9016 (biały), pochwyt Basic o przekroju prostokątnym, stal nierdzewna

U GÓRY Z PRAWEJ. Ościeżnica stalowa, skrzydło prowadzone przed ścianą, płyta drzwiowa BaseLine Duradecor biały lakier, pochwyt Basic o przekroju okrągłym, stal nierdzewna

U DOŁU Z PRAWEJ. Ościeżnica drewniana typu C, skrzydło prowadzone przed ścianą, płyta drzwiowa ClassicLine Georgia 1 Duradecor biały lakier, pochwyt Basic o przekroju okrągłym, stal nierdzewna



SYSTEM DRZWI PRZESUWNYCH ROTAN.

W tym systemie drzwi przesuwnych utrzymanych w modnym stylu industrialnym skrzydła drzwiowe są zamontowane na konsolach, które przesuwają się na rolkach po prowadnicy drążkowej. Prowadnicę ze stali nierdzewnej montuje się do ściany.

→ Więcej informacji znajdą Państwo od strony 84.



U GÓRY Z LEWEJ. Drzwi przesuwne Rotan, płyta drzwiowa Satinato, pochwyt Basic o przekroju prostokątnym, stal nierdzewna

U GÓRY Z PRAWEJ. Drzwi przesuwne Slide Compact z przeszklonym elementem bocznym, płyta drzwiowa GrooveGlas 15-5, uchwyt muszelkowy 6402 stal nierdzewna, montaż w ościeżu

U DOŁU Z PRAWEJ. Drzwi przesuwne Slide Compact z pionowym ogranicznikiem, płyta drzwiowa GrooveGlas 85, uchwyt muszelkowy 6402 stal nierdzewna, montaż przed ościeżem





SYSTEM DRZWI PRZESUWNYCH SLIDE COMPACT.

Profil szyny bieżnej, w której przesuwa się skrzydło drzwiowe, może być wykonany z matowej stali nierdzewnej bądź malowany w kolorze czarnym lub białym. Profil może być montowany zarówno przed ścianą, jak i w ościeżu. Cały system z przeszklonym elementem bocznym montowany w szerokich przejściach tworzy transparentne i nieograniczające przestrzeni rozwiązanie. System Slide Compact do drzwi o maks. ciężarze płyty 60 kg jest wyposażony w mechanizm SafeClose, zapewniający łagodne zamykanie skrzydła drzwiowego.

→ Więcej informacji znajdą Państwo od strony 84.









Drzwi techniczne i akcesoria

WIĘKSZY KOMFORT I BEZPIECZEŃSTWO. Drzwi wejściowe do mieszkań zapewniają bezpieczeństwo potwierdzone odpowiednimi dokumentami dopuszczającymi, wysoką izolacyjność akustyczną oraz niezawodne działanie nawet przy różnicy temperatur między wnętrzem a korytarzem. Oferujemy trzy pakiety wyposażenia do wyboru – dla Państwa bezpieczeństwa i komfortu. Drzwi przeciwpożarowe w różnych klasach odporności ogniowej mogą w zależności od wymagań pełnić dodatkowe funkcje: dymoszczelną, dźwiękoszczelną lub zabezpieczającą przed włamaniem. Codzienny komfort zwiększają takie innowacyjne rozwiązania, jak sterowany drogą radiową napęd SmartKey do zamków drzwiowych lub napęd PortaMatic do drzwi.

→ Więcej informacji znajdą Państwo na str. 92 – 93.

Drzwi typu Klima i drzwi wejściowe do mieszkań

	WET System 1*	WET System 2	WET System 3
 Klasa klimatyczna 3	●	●	●
 Izolacyjność akustyczna klasa 1	●		
 Izolacyjność akustyczna klasa 2		●	
 Izolacyjność akustyczna klasa 3		●	●
 Wyposażenie w klasie przeciwwłamaniowej RC 2		○	○
 Wyposażenie w klasie przeciwwłamaniowej RC 3			●

● = wyposażenie standardowe ○ = wyposażenie opcjonalne

* Tylko BaseLine.

Z LEWEJ. Drzwi wejściowe z przylgą WET 3 BaseLine, Duradecor biały lakier, okucie zabezpieczające stal nierdzewna matowa



NAPĘD SMARTKEY DO ZAMKÓW DRZWIOWYCH. Zamek drzwiowy można otwierać przez naciśnięcie przycisku na nadajniku radiowym, za pomocą wewnętrznego sterownika radiowego lub bezpośrednio przez panel sensoryczny napędu SmartKey. Nie trzeba już nawet odstawiać zakupów, aby otworzyć drzwi do domu lub mieszkania. Napęd SmartKey ułatwia też dostęp osobom na wózkach inwalidzkich, korzystającym z balkoników lub pchającym wózek dziecięcy – drzwi do domu lub mieszkania można otworzyć już z daleka. Zamek rygluje się po uruchomieniu przycisku lub automatycznie po upływie ustawionego czasu – zamek w drzwiach jest bezpiecznie zaryglowany i zabezpiecza przed włamaniem.

→ Więcej informacji znajdą Państwo na stronie 93.



NAPĘD PORTAMATIC DO DRZWI. Napędy umożliwiają automatyczne otwieranie i zamykanie drzwi pokojowych za pomocą nadajnika radiowego lub sterownika. Zastosowana technologia zwiększa komfort życia osób niepełnosprawnych fizycznie. Napęd PortaMatic posiada wiele różnych funkcji i możliwości ustawień, a przede wszystkim zapewnia minimalne zużycie prądu. Jest także korzystniejszy cenowo od porównywalnych napędów do drzwi nawet o 25%.



Więcej informacji znajdą Państwo w prospekcie „Napęd PortaMatic do drzwi wewnętrznych”.





76



86

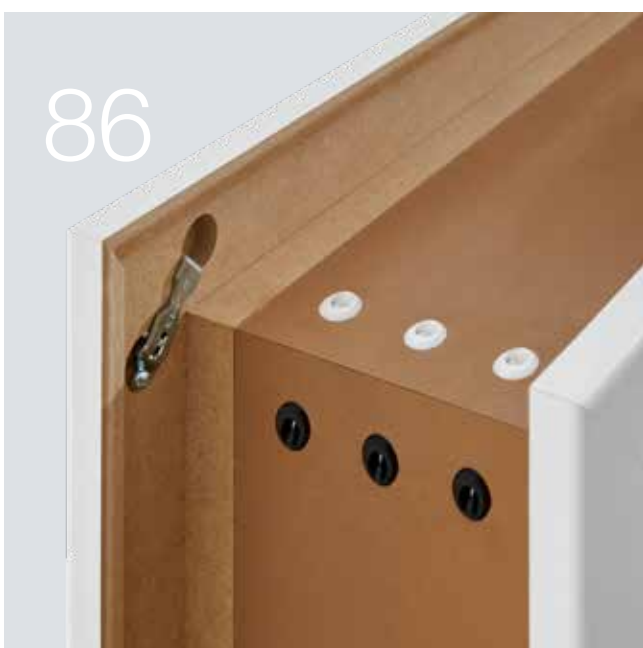

96



Design Wyposażenie Akcesoria

- 74 Konstrukcja drzwi i ościeżnicy
- 76 Okucia do drzwi black.edition
- 77 Okucia i komplety klamek do drzwi drewnianych
- 82 Okucia i komplety klamek do drzwi pełnoszkłanych
- 83 Wycięcia pod przeszklenie, elementy boczne, naświetla górne
- 84 Okucia i komplety klamek do drzwi przesuwnych
- 86 Wersje wykonania drzwi i ościeżnic
- 89 Stalowa ościeżnica VarioFix
- 90 Zestawienie oferty
- 92 Drzwi techniczne
- 94 Wymiary i dane montażowe drzwi drewnianych
- 96 Komplety klamek i pochwyty do stalowych drzwi loftowych
- 97 Wymiary i dane montażowe stalowych drzwi loftowych

Konstrukcja drzwi i ościeżnicy

Najwyższa jakość i odporność



Estetyczny wygląd dzięki dopasowanym połączeniom narożników ¹

Oszewka ościeżnicy

- Łączenia narożników skręcane z oszewką
- Możliwość dobrej regulacji
- Duża trwałość łączenia

Opaska ościeżnicy

- Łączniki śrubowe w całości wykonane z metalu
- Doskonała trwałość łączenia
- Bezpośredni rozkład sił nacisku na powierzchnie łączone
- Brak widocznych otworów w opasce

Dobra sztywność dzięki wytrzymałej konstrukcji ościeżnicy ²

- Grubość oszewki 25 mm
- Oszewka z powierzchnią Duradecor
- Spodnia powierzchnia powlekana melaminą
- Opaski ościeżnicy wykonane z MDF
- Zagięcie krawędzi przyściennej 23 mm
- Opaska 60 mm lub opcjonalnie 70 mm

Trwale ciche zamykanie drzwi dzięki uszczelce wysokiej jakości ³

- System dwukomorowy
- Estetyczne przyleganie do płyty drzwiowej
- Dobre właściwości amortyzujące

Większe bezpieczeństwo zapewnia odporny zaczep standardowy ⁴

- Ruchoma podkładka
- Sześciopunktowe mocowanie na wkręty
- Zamykanie przez dwukrotny obrót klucza
- Dostępne zestawy do przebudowy

Hybrydowa kieszeń zawiasu zapobiega opadaniu skrzydła drzwiowego ⁵

- Nośność 80 kg
- Wzmocnione jarzmo z metalu i tworzywa sztucznego
- 4-punktowe mocowanie na wkręty w oszewce
- Tuleje prowadzące sięgające do przedniej krawędzi opaski
- Do drzwi drewnianych i szklanych

Dobra sztywność płyty drzwiowej dzięki wzmocnieniu ramy ⁶

- Drzwi wewnętrzne ze wzmocnieniem ramy o szerokości 80 mm
- Po stronie zawiasów i zamka



Okucia do drzwi black.edition

W eleganckim czarnym kolorze

Dla miłośników dobrego designu polecamy okucia do drzwi w eleganckim czarnym kolorze. Nasza seria **black.edition** nadaje drzwiom bardzo ekskluzywny charakter w kontraście z białymi lub szarymi powierzchniami.

Tylko w firmie Hörmann

Wszystkie okucia do drzwi z serii black.edition

Kontrastowa krawędź 4Protect

→ Więcej informacji znajdą Państwo na stronie 86.

Uszczelka ościeżnicy

Zawiasy drzwiowe

→ Więcej informacji znajdą Państwo na stronie 77.

Komplety klamek

→ Więcej informacji znajdą Państwo od strony 78.

Blacha zaczepowa i czoło zamka

→ Więcej informacji znajdą Państwo na stronie 77.

Okucia do drzwi przesuwnych



Okucia do drzwi szklanych

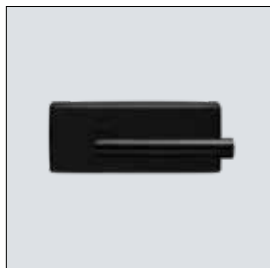

→ Więcej informacji znajdą Państwo od strony 82.



Okucia do drzwi z przylgą



Standardowy zamek na zwykły klucz piórowy klasa I, czoło zamka z mosiądzu wysokoniklowego (dostępny standardowo)

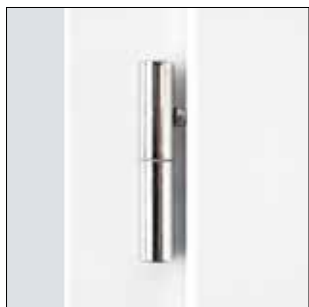

2-częściowy zawias V 3420 WF (dostępny standardowo)



2-częściowy zawias V 3420 WF black.edition w kolorze czarnym (dostępny opcjonalnie)



3-częściowy zawias V 4426 WF (opcjonalnie)



3-częściowy zawias V 4426 WF black.edition w kolorze czarnym (dostępny opcjonalnie)



Zawiasy 3D VX 160-18 (opcjonalnie)



Ukryty zawias Pivota FX 2 60 3D (dostępny opcjonalnie)

Okucia do drzwi bezprzylgowych



Standardowy zamek na zwykły klucz piórowy klasa I, czoło zamka z mosiądzu wysokoniklowego (dostępny standardowo)



Zamek z zapadką magnetyczną zapewnia miękkie i ciche zamykanie drzwi (dostępny opcjonalnie)



Zamek z zapadką magnetyczną i krótkim czołem nadaje drzwiom subtelny wygląd (dostępny opcjonalnie) ■ **NOWOŚĆ**



Zamek z zapadką magnetyczną black.edition w kolorze czarnym, dostępny także jako zamek z zapadką magnetyczną i krótkim czołem (oba zamki dostępne opcjonalnie) ■ **NOWOŚĆ**



Ukryty zawias Euro 3D (dostępny opcjonalnie)



Ukryty zawias Euro 3D z serii black.edition w kolorze czarnym (dostępny opcjonalnie) ■ **NOWOŚĆ**



Ukryte zawiasy 3D DX 61 (opcjonalnie)



3-częściowy rolkowy zawias drzwiowy V 7888 WF 3D (dostępny opcjonalnie, tylko do ościeżnicy drewnianej)

Komplety klamek

do drzwi drewnianych



Ala
stal nierdzewna matowa
S P



Apart
stal nierdzewna matowa
S P



Arundo
stal nierdzewna matowa
S P



Basica 2
stal nierdzewna matowa
S P



Basica 3
stal nierdzewna matowa
S P



Indra
stal nierdzewna matowa,
polerowana
S F



Indra
stal nierdzewna matowa,
polerowana
S F



Karee
stal nierdzewna matowa
S



Lilet
stal nierdzewna
polerowana, uchwyt
porcelanowy biały
S

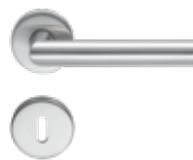

Linea
stal nierdzewna matowa
S F P
 Dostępne opcjonalnie
również do drzwi
przeciwpożarowych



Luba
stal nierdzewna matowa
S P



Quadriga
stal nierdzewna matowa
S



Tento
stal nierdzewna matowa
S P



Vallis
stal nierdzewna matowa
S P



Vento
stal nierdzewna matowa
S P



Karee black.edition
kolor czarny matowy
S F



Karee Planar black.edition
kolor czarny matowy
P



Linea black.edition
kolor czarny matowy
S F P

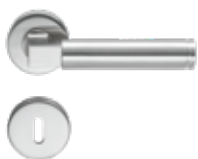

Dee
stal nierdzewna matowa
S P



Dee
stal nierdzewna matowa
S



Linea
Stal nierdzewna,
polerowana
F



Linea
stal nierdzewna matowa
S F

Warianty rozet do klamek i zamków

Klamki i zamki są elementami decydującymi o wyglądzie całych drzwi pokojowych. Firma Hörmann ma w swojej ofercie najróżniejsze warianty prezentowanych kompletów klamek:

S STANDARDOWA ROZETA. Rozety do klamek i zamków o grubości ok. 10 mm są montowane na powierzchni skrzydła drzwiowego.

F PŁASKA ROZETA. Ta rozeta o płaskim kształcie ma grubość zaledwie 3 mm i nadaje drzwiom elegancki wygląd.

P PLANAR. Rozeta Planar jest doskonale zlicowana z powierzchnią skrzydła drzwiowego i zachwyca wszystkich miłośników dobrego designu.

Innym ciekawym rozwiązaniem jest rezygnacja z otworu na klucz, co pozwoliło uzyskać efekt uproszczonego, a tym samym bardziej wyszukanego wzornictwa.



S



F



P

Komplety klamek

do drzwi drewnianych

System Bicolor 162 ■ NOWOŚĆ



czarny matowy / brąz



czarny matowy / złoty

System Bicolor 250 ■ NOWOŚĆ



czarny matowy / brąz



czarny matowy / złoty

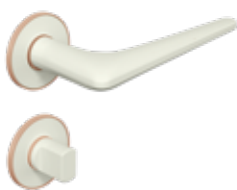

biały matowy / brąz



biały matowy / złoty



biały matowy / brąz

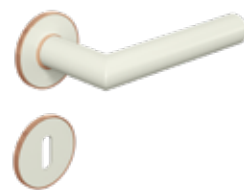

biały matowy / złoty



antracytowy / stal nierdzewna



antracytowy / stal nierdzewna



Komplety klamek Bicolor

Drewniane drzwi wyposażone w klamki z naszego systemu Bicolor zyskują na indywidualności. Szczególnie efektowe są połączenia klamek drzwiowych z rozetami w kontrastowych kolorach. Niezwykły element dekoracyjny dla podkreślenia wyjątkowego charakteru drzwi.

Komplety klamek

do drzwi drewnianych i szklanych

Drzwi drewniane



Leaf Light ■ NOWOŚĆ
kolor szary (na ilustracji)
lub stal nierdzewna



Remote ■ NOWOŚĆ
kolor szary (na ilustracji)
lub stal nierdzewna



Avus One ■ NOWOŚĆ
kolor szary (na ilustracji) lub stal
nierdzewna, opcjonalnie w wersji
Smart2Lock z blokadą w klamce

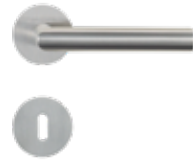

Lucia ■ NOWOŚĆ
stal nierdzewna matowa
(patrz ilustracja) lub kolor czarny
matowy, do wyboru w wersji
Professional lub Piatta S z płaską
rozetą (tylko stal nierdzewna
matowa), opcjonalnie w wersji
Smart2Lock z blokadą w klamce

Drzwi szklane



Zestaw Puristo S ■ NOWOŚĆ
kolor szary (na ilustracji)
lub stal nierdzewna, opcjonalnie
w wersji Smart2Lock z blokadą
w klamce



Leaf Light ■ NOWOŚĆ
kolor szary (na ilustracji)
lub stal nierdzewna



Remote ■ NOWOŚĆ
kolor szary (na ilustracji)
lub stal nierdzewna



Avus One ■ NOWOŚĆ
kolor szary (na ilustracji)
lub stal nierdzewna



Ryglowanie Smart2Lock

Mechanizm zamykania jest elegancko zintegrowany z klamką drzwiową i można go obsługiwać jedną ręką. Po zaryglowaniu klamki nie można nacisnąć ani od zewnątrz ani od wewnątrz. To inteligentne rozwiązanie eliminuje konieczność stosowania rozety pod klucz i sprawia, że drzwi pokojowe wyglądają jeszcze bardziej minimalistycznie.

Okucia i komplety klamek

do drzwi szklanych



Zestaw okuć Aronda Combi
stal nierdzewna matowa, stal
nierdzewna polerowana lub EV1



Zestaw okuć Purista Combi
stal nierdzewna matowa, stal
nierdzewna polerowana lub EV1



Zestaw okuć Conica Combi
stal nierdzewna matowa lub EV1



Zestaw okuć Mina Combi
stal nierdzewna matowa,
wymagana specjalna wersja
wykonania drzwi szklanych



Apart
stal nierdzewna matowa lub stal
nierdzewna polerowana / matowa



Basica 3
stal nierdzewna matowa lub EV1



Belis
stal nierdzewna matowa



Dee
stal nierdzewna matowa, stal
nierdzewna polerowana lub EV1



Linea
stal nierdzewna matowa, stal
nierdzewna polerowana lub EV1



Nala
stal nierdzewna matowa lub stal
nierdzewna polerowana



Quadriga
stal nierdzewna matowa



**Zestaw okuć Purista Combi,
black.edition**
kolor czarny matowy, z zamkiem
z zapadką magnetyczną



Linea, black.edition
kolor czarny matowy



Karee, black.edition
kolor czarny matowy



Lepsza izolacyjność akustyczna ■ NOWOŚĆ

Państwa mieszkanie i miejsce do pracy ma być jasne i ciche? W takim razie polecamy opcjonalne wyposażenie do drzwi pełnoszklanych Clear i Satinato z zespolonego szkła bezpiecznego o grubości 11 mm z opadającą uszczelką progową. Zaskoczy Państwa wysoka izolacyjność akustyczna tych drzwi na poziomie nawet 32 dB (odpowiada klasie izolacyjności akustycznej SK 1).

Wycięcia pod przeszlenie, elementy boczne, naświetla górne

do drzwi drewnianych

Wycięcia pod przeszlenia w drzwiach drewnianych BaseLine i DesignLine Concepto



DIN



LA 5



LA 9



LA 10



LA 11



LA 24 na środku



LA 27



LA Pure

Elementy boczne

(zestawy odpowiadają wysokości do nadproża)



1-skrzydłowe, 1 element boczny



1-skrzydłowe, 2 elementy boczne

Naświetla górne

(zestawy odpowiadają wysokości kondygnacji)



1-skrzydłowe,
1 element górny,
możliwość montażu
naświetla górnego



2-skrzydłowe, 1 naświetle górne

Okucia i komplety klamek

do drzwi przesuwnych

System drzwi przesuwnych Slide Compact



Profil systemu drzwi przesuwnych Slide Compact oferujemy standardowo wykonany z matowej stali nierdzewnej (ilustracja po lewej) i opcjonalnie w matowym kolorze czarnym (ilustracja środkowa) lub białym (ilustracja po prawej).

System drzwi przesuwnych Slide Compact prowadzonych przed ścianą z dodatkowym pionowym ogranicznikiem dla drzwi 1-skrzydłowych

System drzwi przesuwnych w ościeżnicy



Dzięki zastosowaniu szczotek na płycie drzwiowej (ilustracja z lewej) i uszczelek wpustowych w ościeżnicy (ilustracja z prawej) drzwi przesuwne z ościeżnicą typu C zapewniają optymalną ochronę przed zapachami, hałasem i przeciągami – dzięki temu poczują się Państwo jeszcze przytulniej we własnych czterech kątach.

Uchwyt chowany pozwala na całkowite ukrycie drzwi przesuwnych w ścianie. Naciśnięcie przycisku umożliwia ponowne wysunięcie skrzydła drzwiowego i zamknięcie drzwi.

Uchwyty muszelkowe drzwi drewnianych i szklanych



Uchwyt muszelkowy 6402 tylko do drzwi drewnianych, okrągły, stal nierdzewna matowa lub black.edition w kolorze czarnym



Uchwyt muszelkowy Design 3649 tylko do drzwi drewnianych, owalny, stal nierdzewna matowa



Uchwyt muszelkowy Design 3648 tylko do drzwi drewnianych, prostokątny, stal nierdzewna matowa



Uchwyt muszelkowy FSB 4212, owalny, stal nierdzewna matowa lub aluminium



Uchwyt muszelkowy FSB 4251, prostokątny, mocowany przez wciśnięcie, stal nierdzewna matowa



Uchwyt muszelkowy FSB 4250, mocowany przez wciśnięcie, tylko do drzwi drewnianych, stal nierdzewna matowa



Uchwyt muszelkowy FSB 4252, okrągły, mocowany przez wciśnięcie, stal nierdzewna matowa



Uchwyt muszelkowy FSB 4253, kwadratowy, mocowany przez wciśnięcie, stal nierdzewna matowa



Uchwyt muszelkowy Norma 3657, owalny, stal nierdzewna matowa



Uchwyt muszelkowy Rondell 3659, okrągły, matowany nikielowy

Pochwyty do drzwi drewnianych i szklanych



Para okrągłych pochwytyłów Basic, stal nierdzewna matowa



Para okrągłych pochwytyłów U-Grip, stal nierdzewna matowa



Kombinacja pochwytyłów Combi, płaski uchwyt

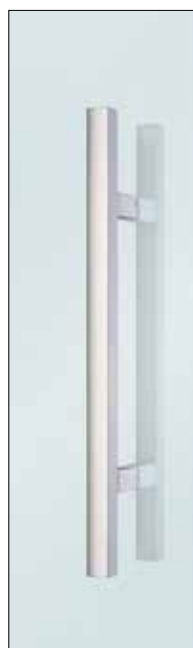

Para prostokątnych pochwytyłów Basic, stal nierdzewna matowa



Para prostokątnych pochwytyłów U-Grip, stal nierdzewna matowa



Płytkę uchwytyłową, black.edition w kolorze czarnym

Wersje wykonania drzwi i ościeżnic

Indywidualne wzornictwo i funkcja



Wersja z przylgą i zaokrąglonymi krawędziami

Ta wersja wykonania będzie trafnym wyborem dla osób, które cenią harmonijny wygląd: skrzydło drzwi przylega do ościeżnicy i przekonuje zaokrąglonymi krawędziami. Wszystkie drzwi drewniane są oferowane w wersji z przylgą i zaokrąglonymi krawędziami (z wyjątkiem DesignLine Stripe i ClassicLine Montana).

Wersja z przylgą i prostymi krawędziami

Tę wersję wykonania polecamy dla osób ceniących prostoliniowy design. Skrzydło drzwiowe z prostą krawędzią o pięknym kształcie przylega do ościeżnicy. Oferowana do wszystkich drzwi drewnianych, z wyjątkiem ClassicLine Carolina. Powierzchnie Duradecor pokryte białym lakierem i posiadające zabezpieczenie krawędzi 4Protect urzekają wysoką jakością wykonania bez widocznych spoin.

Wersja bezprzylgowa

Marzą Państwo o wyjątkowych drzwiach do swojego domu, tworzących niemal jedną płaszczyznę z ościeżnicą? W takim przypadku polecamy drzwi z bezprzylgowym skrzydłem, które szczególnie dobrze komponuje się z wnętrzem w nowoczesnym stylu. W tej wersji wykonania oferujemy wszystkie drzwi drewniane, z wyjątkiem ClassicLine Carolina. Powierzchnie Duradecor pokryte lakierem i posiadające zabezpieczenie krawędzi 4Protect urzekają wysoką jakością wykonania bez widocznych spoin.



Zabezpieczenie krawędzi 4Protect



Zabezpieczenie krawędzi 4Protect

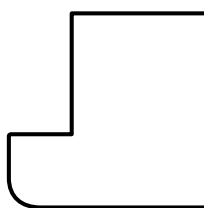

Przekrój poziomy skrzydła drzwiowego

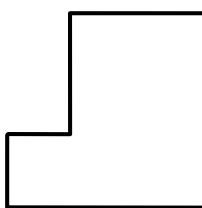

Przekrój poziomy skrzydła drzwiowego

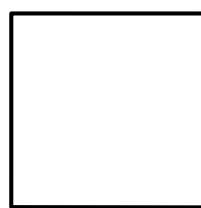

Przekrój poziomy skrzydła drzwiowego



Zabezpieczenie krawędzi 4Protect

Poczwórna ochrona krawędzi ma wyjątkowe właściwości:

1. Duża odporność na uderzenia
2. Duża odporność na ścieranie
3. Duża odporność na zarysowania
4. Gładka powierzchnia bez widocznych spoin spełnia nawet najwyższe wymagania pod względem estetyki wykończenia



Wersja z przylgą i prostymi krawędziami



Wersja bezprzylgowa

Kontrastowa krawędź 4Protect ■ NOWOŚĆ

Kontrastowa krawędź 4Protect dostępna w 6 kolorach pozwala zaakcentować niepowtarzalny styl drewnianych drzwi z powierzchnią Duradecor.



Czarny



Antracytowy



Popielaty



Biały



Jasnoszary



Brązowoszary

Wersje wykonania drzwi i ościeżnic

Indywidualne wzornictwo i funkcja

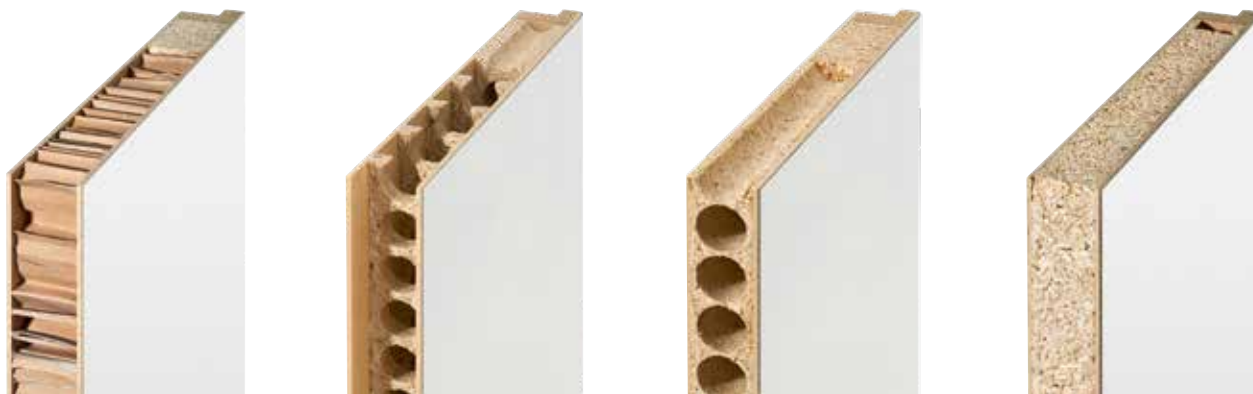

Wkład węzowy (plaster miodu)

Wkład węzowy pozwala uzyskać stabilną płytę drzwiową, zapewniając przy tym doskonały stosunek ceny do jakości.

Przekładki z otworowanej płyty wiórowej

Wkład drzwiowy składa się z pojedynczych przekładek, ułożonych optymalnie względem siebie. Dzięki temu płyta drzwiowa jest bardzo stabilna i może być intensywnie użytkowana.

Otworowana płyta wiórowa

Płyta na całej powierzchni drzwi z otworami przebiegającymi w poziomie doskonale stabilizuje płytę drzwiową. Takie wysokiej jakości drzwi pokojowe nadają się do jeszcze intensywniejszego użytkowania.

Pełna płyta wiórowa

Wysokiej jakości płyty drzwiowe wykonane z pełnej płyty wiórowej zapewniają najlepszą sztywność skrzydła i mogą być użytkowane bardzo intensywnie. Drzwi z wycięciami pod przeszklenia oferowane są standardowo z pełnymi płytami wiórowymi.



Ościeznica obejmująca

z zaokrąglonymi krawędziami

Ościeznica obejmująca

z prostymi krawędziami (tylko do lakierowanej powierzchni)

Ościeznica obejmująca

Profilowana ościeznica do ClassicLine Georgia i Carolina

Ościeznica blokowa

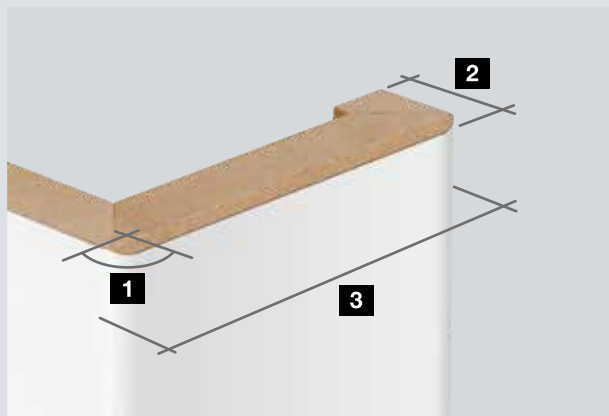

Wymiary ościeżnicy

- 1 Promień krawędzi 3 mm
- 2 Zagięcie krawędzi przyściennej
 - 16 mm
 - 23 mm ■ **NOWOŚĆ**
- 3 Szerokości opaski
 - 60 mm
 - 70 mm* ■ **NOWOŚĆ**
 - 80 mm
 - 100 mm

* Dostępne tylko z zagięciem krawędzi przyściennej 23 mm

Stalowa ościeżnica VarioFix

Perfekcyjne połączenie wzornictwa, trwałości i żywotności

Design wysokiej jakości

Stalowa ościeżnica VarioFix jest łączona w narożach w procesie spawania, a następnie szlifowana do uzyskania gładkiej i płaskiej powierzchni. Dzięki tym wysokiej jakości zabiegom łączenia naroży pod kątem 45 stopni są niewidoczne. Taka konstrukcja zapewnia zachowanie z każdej strony równej szczeliny między bezprzylgowym skrzydłem drzwiowym a ościeżnicą, która nie wypacza się po zamontowaniu.

Perfekcyjne połączenie

Lico tej stalowej ościeżnicy ma z obu stron szerokość 55 mm, dzięki czemu idealnie komponuje się z ościeżnicami drewnianymi. Ościeżnica VarioFix jest oferowana w kolorze RAL 9016 (biały) z białą uszczelką lub innym dowolnym kolorze wg palety RAL pasującym do naszych płyt drzwiowych z powierzchnią Duradecor biały lakier oraz lakierowanych w kolorze białym. Ościeżnicę można łączyć ze szklanymi i drewnianymi skrzydłami drzwiowymi.

Szczególnie trwałe

Dzięki wysokiej jakości powłoce z farby proszkowej ościeżnica wytrzymuje nawet najpoważniejsze „kolizje” z samochodem dziecięcym czy odkurzaczem, a uszkodzenia powierzchni można łatwo naprawić. Powłoka skutecznie zabezpiecza ościeżnicę przed działaniem wody podczas mycia podłóg.

Szybki montaż





















Stalową ościeżnicę VarioFix można montować do ścian każdego typu w taki sam sposób jak ościeżnicę drewnianą – przez przykręcanie, z zastosowaniem 2-komponentowej pianki. Ta metoda pozwala skrócić czas montażu nawet o 50% w porównaniu do tradycyjnych ościeżnic stalowych. Dla ościeżnicy stalowej VarioFix tolerancje w wymiarach ściany do 20 mm nie stanowią żadnego problemu. Regulowana przyłga ozdobna pozwala łatwo zniwelować różnice w grubościach ściany zarówno w nowych, jak i remontowanych budynkach.



Zestawienie oferty

Drzwi drewniane

Wzory drzwi

	BaseLine	DesignLine Concepto	DesignLine Stripe15	DesignLine Groove	DesignLine Steel	DesignLine Plain	DesignLine Rail	DesignLine Pure
Rodzaje powierzchni								
Duradecor								
z przylgą i prostą krawędzią 	●	-	○	-	●	●	●	●
z przylgą i zaokrągloną krawędzią 	●	-	-	-	●	●	●	●
bez przyłgi, z prostymi krawędziami 	●	-	○	-	●	●	●	●
Duradecor powierzchnia strukturyzowana								
z przylgą i prostą krawędzią 	●	-	-	-	●	●	●	●
z przylgą i zaokrągloną krawędzią 	●	-	-	-	●	●	●	●
bez przyłgi, z prostymi krawędziami 	●	-	-	-	●	●	●	●
Naturalna okleina drewniana								
z przylgą i prostą krawędzią 	●	-	-	-	-	-	●	-
z przylgą i zaokrągloną krawędzią 	○	-	-	-	-	-	○	-
bez przyłgi, z prostymi krawędziami 	●	-	-	-	-	-	●	-
Powierzchnia lakierowana								
z przylgą i prostą krawędzią 	●	-	-	●	●	●	●	●
z przylgą i zaokrągloną krawędzią 	●	-	-	●	●	●	●	●
bez przyłgi, z prostymi krawędziami 	●	-	-	●	●	●	●	●
Powierzchnia ultramatowa								
z przylgą i prostą krawędzią 	-	●	-	-	●	-	-	-
z przylgą i zaokrągloną krawędzią 	-	●	-	-	●	-	-	-
bez przyłgi, z prostymi krawędziami 	-	●	-	-	●	-	-	-
Powierzchnia o strukturze łupka								
z przylgą i prostą krawędzią 	-	●	-	-	●	●	-	-
bez przyłgi, z prostymi krawędziami 	-	●	-	-	●	●	-	-
Powierzchnia o strukturze lnu								
z przylgą i prostą krawędzią 	-	●	-	-	●	●	-	-
z przylgą i zaokrągloną krawędzią 	-	●	-	-	●	●	-	-
bez przyłgi, z prostymi krawędziami 	-	●	-	-	●	●	-	-

● = dostępna do wszystkich oklein / kolorów ○ = dostępna do niektórych oklein / kolorów *) z płytą drzwiową o grubości 46 mm

Wkład płyty drzwiowej

ClassicLine Carolina	ClassicLine Georgia	ClassicLine Montana	ClassicLine Kontura	Wkład węzowy (plaster miodu)	Przekładki z otworowanej płyty wiórowej	Otworowana płyta wiórowa	Pełna płyta wiórowa
-	●	-	-	●	-	●	●
-	●	-	-	-	●	●	●
-	●	-	-	-	-	●	●
-	○	-	-	●	-	●	●
-	○	-	-	-	●	●	●
-	○	-	-	-	-	●	●
-	○	-	-	-	●	●	●
-	○	-	-	-	○	○	○
-	○	-	-	-	●	●	●
-	●	-	-	●	-	●	●
○	●	○	○*	-	●	●	●
-	●	-	-	-	●	●	●
-	-	-	-	-	-	●	●
-	-	-	-	-	-	●	●
-	-	-	-	-	-	●	●
-	-	-	-	-	-	●	●
-	-	-	-	-	-	●	●
-	-	-	-	-	-	●	●
-	-	-	-	-	-	●	●
-	-	-	-	-	-	●	●
-	-	-	-	-	-	●	●

Drzwi techniczne

Większy komfort i bezpieczeństwo



Klasa klimatyczna 3

Drzwi w tej klasie mają specjalną konstrukcję skrzydła, która wyrównuje różnice temperatur i wilgotności pomiędzy pomieszczeniami o różnym przeznaczeniu, np. między nieogrzewaną piwnicą a ciepłym przedpokojem.



Izolacyjność akustyczna

Montaż drzwi dźwiękoszczelnych zalecany jest w mieszkaniach lub pracowniach, gdzie może występować duże natężenie hałasu. Decydujące jest przy tym połączenie drzwi i ościeżnicy, które jest niezbędnym elementem zapewniającym pożądaną izolacyjność akustyczną.



Bezpieczeństwo

Poprzez odpowiednio dobrane specjalne funkcje można znacznie ograniczyć ryzyko włamania. Firma Hörmann zaleca wykonanie drzwi wejściowych do mieszkań w klasie odporności na włamanie RC 2 lub wyższej, RC 3.



Ochrona przeciwpożarowa

Ochrona przeciwpożarowa może uratować życie! Odpowiednio wyposażone drzwi mogą chronić przed przedostaniem się płomieni (przez co najmniej 30 lub 60 minut), ale mogą również zapobiegać przenikaniu niebezpiecznych gazów pożarowych. Drzwi przeciwpożarowe / dymoszczelne są oferowane wyłącznie jako kompletne zestawy drzwiowe, razem z ościeżnicą i wszystkimi okuciami.

¹ Tylko BaseLine.

² W RC 3: 2235 × 1110 mm.

³ Tylko BaseLine, inne warianty wykonania drzwi na zapytanie.

⁴ Tylko do BaseLine, DesignLine Concepto, Groove, Steel, Plain i ClassicLine Kontura.

⁵ Tylko do BaseLine Duradecor.

Drzwi typu Klima i drzwi wejściowe do mieszkań

	WET System 1 ¹	WET System 2	WET System 3
Grubość drzwi ok.	40 mm	46 mm	52 mm
Wymiary maks.	2110 × 985 mm	2235 × 1110 mm	2485 × 1235 mm ²
Samozamykacz drzwiowy z ramieniem	○	○	○
Samozamykacz drzwiowy z szyną ślizgową	○	○	○
Ościeżnica VarioFix	○	○	○
Klasa klimatyczna 3	●	●	●
Izolacyjność akustyczna klasa 1	●		
Izolacyjność akustyczna klasa 2		●	
Izolacyjność akustyczna klasa 3		●	●
Wyposażenie w klasie przeciwwłamaniowej RC 2		○	○
Wyposażenie w klasie przeciwwłamaniowej RC 3			●

● = wyposażenie standardowe ○ = wyposażenie opcjonalne

Drzwi przeciwpożarowe / drzwi dymoszczelne

	Drzwi dymoszczelne ³	Drzwi ppoż. EI ₂ 30 ⁴	Drzwi ppoż. EI ₂ 60 ⁵
Grubość drzwi ok.	46 mm	50 mm	70 mm
Wymiary maks.	2235 × 1110 mm	2235 × 1235 mm	2485 × 1235 mm
Samozamykacz drzwiowy z ramieniem	○	●	●
Samozamykacz drzwiowy z szyną ślizgową	●	○	○
EI ₂ 30 ogniodporne		●	
EI ₂ 60 ogniodporne			●
Dymoszczelność	●	○	○
Klasa klimatyczna 2		●	●
Klasa klimatyczna 3	○	○	○
Izolacyjność akustyczna klasa 1	○	○	○
Izolacyjność akustyczna klasa 2	●	○	○
Izolacyjność akustyczna klasa 3	○	○	○
Wyposażenie w klasie przeciwwłamaniowej RC 2	○	○	○
Wyposażenie w klasie przeciwwłamaniowej RC 3			○

● = wyposażenie standardowe ○ = wyposażenie opcjonalne

**1****2****Wizjer drzwiowy ¹**

Opcjonalny wizjer drzwiowy pozwoli w każdej chwili sprawdzić, kto stoi przed drzwiami, bez konieczności ich otwierania.

Elektrozaczep ²

Opcjonalna elektryczna zapadka umożliwia wygodne otwieranie drzwi od wewnątrz za pomocą przełącznika.

**3****4****Wyposażenie zamka ³**

Opcjonalnie jako samoryglujący się zamek automatyczny lub zamek elektryczny.

Okucie przeciwwłamaniowe ⁴

opcjonalnie w wersji z długim szyldem / rozetą ES 1 lub długim szyldem / długim szyldem ES 2

Samozamykacz**drzwiowy z ramieniem ⁵**

Montowany standardowo lub opcjonalnie w drzwiach 1-skrzydłowych (w zależności od wersji wykonania)

**5****6****Samozamykacz drzwiowy z szyną ślizgową ⁶**

Montowany standardowo lub opcjonalnie w drzwiach 1- i 2-skrzydłowych (w zależności od wersji wykonania)

Klamka przeciwpożarowa ⁷

(profilowa wkładka patentowa dostępna za dopłatą)

Standardowo wykonana z tworzywa sztucznego w kolorze czarnym bądź opcjonalnie ze stali nierdzewnej.

**7****8****Napęd SmartKey do zamków drzwiowych sterowany drogą radiową ⁸**

Oferowany w kolorze białym lub srebrnym, w komplecie z nadajnikiem radiowym HSE 4 SK BS i opisanymi przyciskami.

Wymiary i dane montażowe

do drzwi drewnianych

Płyta drzwiowa

- Grubość ok. 40 mm
- Konstrukcja ramy z pełnego drewna / materiału drewnopochodnego z dodatkowym wzmocnieniem, możliwość skrócenia od dołu o 25 mm
- W drzwiach 2-skrzydłowych: wykonana przylgą przeciwną*
- Klasa klimatyczna I klasa obciążenia mechanicznego N do S (zależnie od wersji)
- Gotowa do zawieszania zgodnie z DIN 18101
- Pasuje do drewnianych ościeżnic obejmujących lub stalowych ościeżnic znormalizowanych

Ościeznica

- Okładzina przylgii / opaska ozdobna 16 × 60 mm, przycięta pod kątem 45° i trwale sklejona z belką ościeżnicy. Na życzenie: 16 × 100 mm, 23 × 60 mm, 23 × 70 mm, 28 × 80 mm
- Rdzeń ościeżnicy z płyty wiórowej 25 mm, okładzina przylgii i opaska ozdobna z płyty MDF 12 mm
- Regulacja w zależności od grubości ściany -5 mm / +15 mm
- Profil amortyzujący zamontowany fabrycznie, przycięty pod kątem 45°

Przekrój pionowy z przylgą

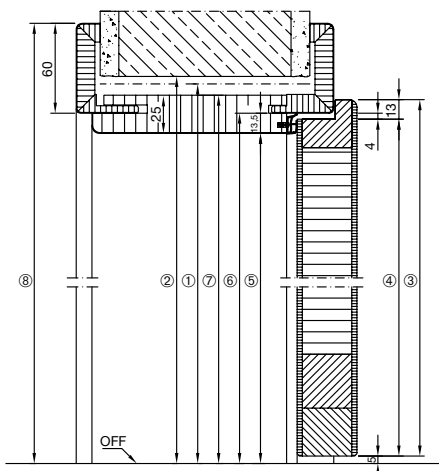

bez przylgii

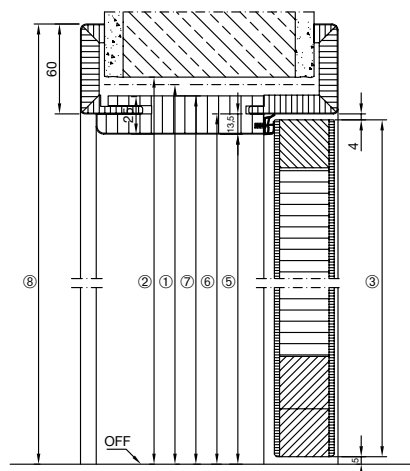

	1875	2000	2125	2250
1 Wysokość zestawca				
2 Otwór w ścianie	1880	2005	2130	2255
3 Wymiar zewnętrzny płyty drzwiowej	z przylgą	1860	1985	2110
	bez przylgii	1847	1972	2097
4 Wymiar na przyldzie płyty drzwiowej	1847	1972	2097	2222
5 Wymiar światła przejścia	1843	1968	2093	2218
6 Wymiar na przyldzie ościeżnicy	1856	1981	2106	2231
7 Wymiar zewnętrzny oszewki	1868	1993	2118	2243
8 Wymiar zewnętrzny opaski dla opaski 60 mm (dla opaski 80 mm + 20 mm)	1916	2041	2166	2291

Warianty ościeżnic

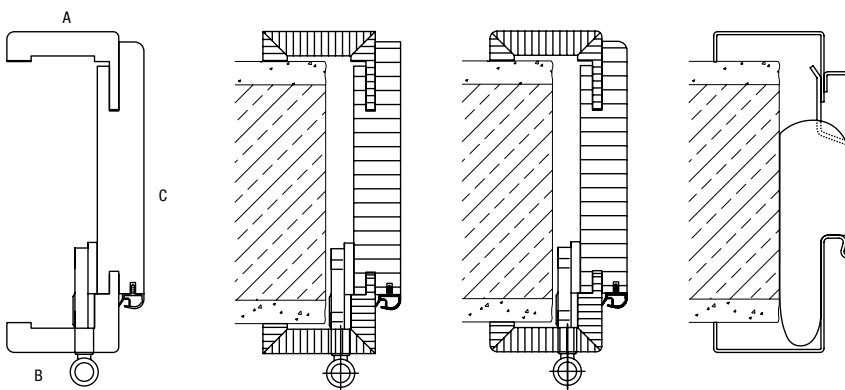

A: Opaska ozdobna
B: Okładzina przylgii
C: Rdzeń ościeżnicy

Ościeznica drewniana, krawędzie prostokątne

Ościeznica drewniana, krawędzie zaokrąglone

Ościeznica stalowa VarioFix

Wymiary w mm

Przekrój poziomy

Drzwi 1-skrzydłowe z przylgą

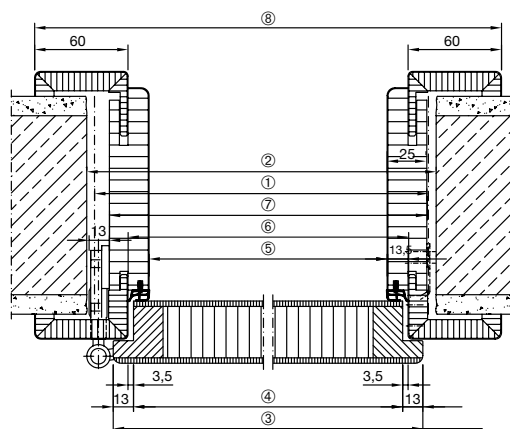

bez przylgi

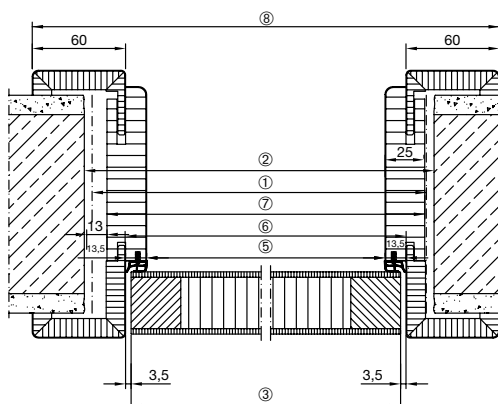

1	Szerokość zestawcza		625	750	875	1000	1125	1250
2	Otwór w ścianie		635	760	885	1010	1135	1260
3	Wymiar zewnętrzny płyty drzwiowej	z przylgą	610	735	860	985	1110	1235
		bez przylgi	584	709	834	959	1084	1209
4	Wymiar na przyldze płyty drzwiowej		584	709	834	959	1084	1209
5	Wymiar światła przejścia		564	689	814	939	1064	1189
6	Wymiar na przyldze ościeżnicy		591	716	841	966	1091	1216
7	Wymiar zewnętrzny oszewki		614	739	864	989	1114	1239
8	Wymiar zewnętrzny opaski		711	836	961	1086	1211	1336

Przekrój poziomy

Drzwi 2-skrzydłowe z przylgą

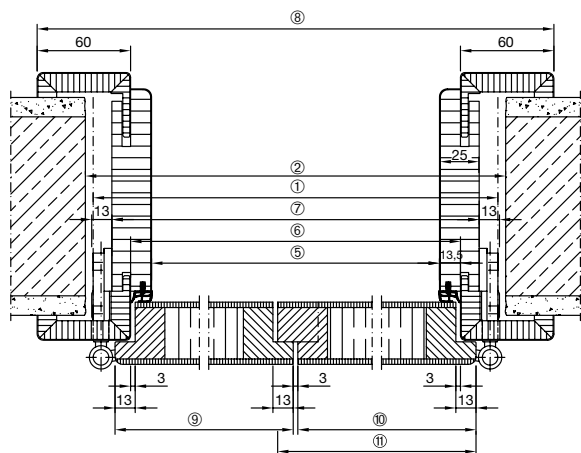

bez przylgi

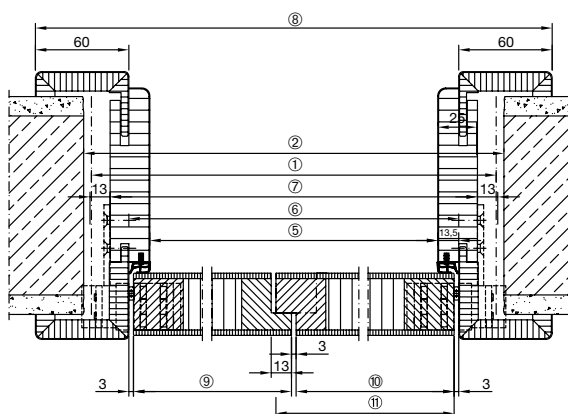

1	Szerokość zestawcza		1250	1375	1500	1750	1875	2000	2250	2500
2	Otwór w ścianie		1260	1385	1510	1760	1885	2010	2260	2510
5	Wymiar światła przejścia		1176	1301	1426	1676	1801	1926	2176	2426
6	Wymiar na przyldze ościeżnicy		1203	1328	1453	1703	1828	1953	2203	2453
7	Wymiar zewnętrzny oszewki		1226	1351	1476	1726	1851	1976	2226	2476
8	Wymiar zewnętrzny opaski		1323	1448	1573	1823	1948	2073	2323	2573
3	Wymiar zewnętrzny płyty drzwiowej Skrzydło przechodnie	z przylgą	610	735	735	860	985	985	1110	1235
		bez przylgi	597	722	722	847	972	972	1097	1222
3	Wymiar zewnętrzny płyty drzwiowej Skrzydło stałe z listwą przymykową*	z przylgą	610	610	735	860	860	985	1110	1235
		bez przylgi	597	597	722	847	847	972	1097	1222
3	Wymiar zewnętrzny płyty drzwiowej Skrzydło stałe z przylgą przeciwną	z przylgą	623	623	748	873	873	998	1123	1248
		bez przylgi	610	610	735	860	860	985	1110	1235

Wymiary w mm

* Wyłącznie dla wzorów drzwi Carolina.

Komplety klamek i pochwyty drzwiowe

do stalowych drzwi loftowych ■ **NOWOŚĆ**



Ogro-Design model 8100 A
stal nierdzewna lub RAL 9005
(czarny)



Ogro-Design model 8100 V
stal nierdzewna lub RAL 9005
(czarny)



Ogro-Design model 8140 A
stal nierdzewna lub RAL 9005
(czarny)



Ogro-Design model 8907 A
stal nierdzewna lub RAL 9005
(czarny)



Ogro-Design model 8907 V
stal nierdzewna lub RAL 9005
(czarny)



Ogro-Design model 8906 A
stal nierdzewna lub RAL 9005
(czarny)



Ogro-Design model 8906 V
stal nierdzewna lub RAL 9005
(czarny)



Ogro-Design model 8155 V
stal nierdzewna lub RAL 9005
(czarny)



Ogro-Design model 8940
stal nierdzewna lub RAL 9005
(czarny)



Ogro-Design model 8928 A
stal nierdzewna lub RAL 9005
(czarny)



Pochwyt HL G-06
W kolorze drzwi, montaż do poziomej szczeliny (wymagane min. 2 szczeliny), długość pochwyty zależy od podziału szczeliny



Pochwyt HL G-07
W kolorze drzwi, montaż do profilu drzwiowego, dostępne długości pochwyty: 300, 500, 700, 900, 1100 mm



Pochwyt HL G-08
W kolorze drzwi, montaż do profilu drzwiowego, dostępne długości pochwyty: 300, 500, 700, 900, 1100 mm



Pochwyt HL G-09
W kolorze drzwi, montaż do profilu drzwiowego, dostępne długości pochwyty: 300, 500, 700, 900, 1100 mm

Wymiary i dane montażowe

Stalowe drzwi loftowe

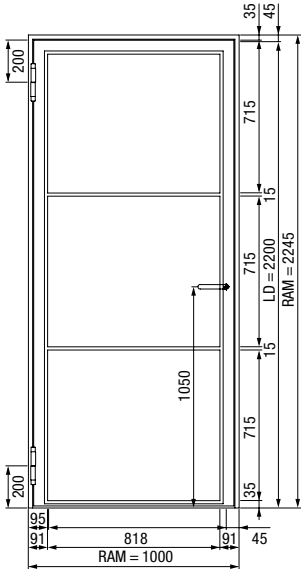

1-skrzydłowe stalowe drzwi loftowe

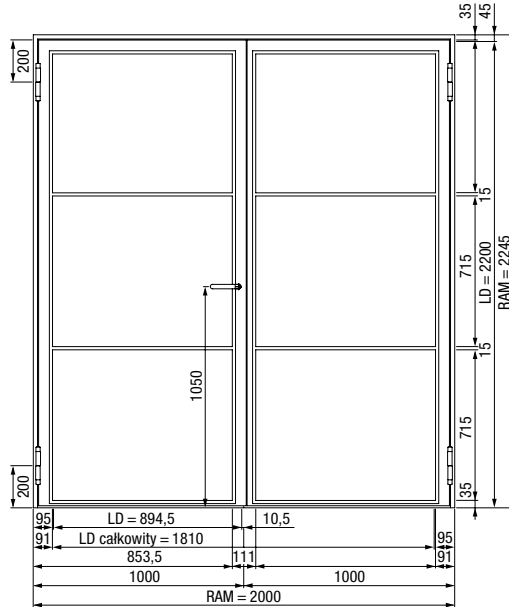

2-skrzydłowe stalowe drzwi loftowe

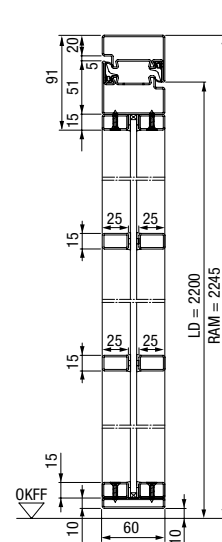

Przekrój pionowy
1-skrzydłowe stalowe drzwi loftowe

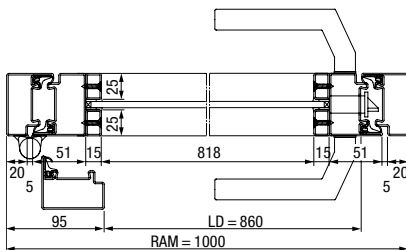

Przekrój poziomy
1-skrzydłowe stalowe drzwi loftowe

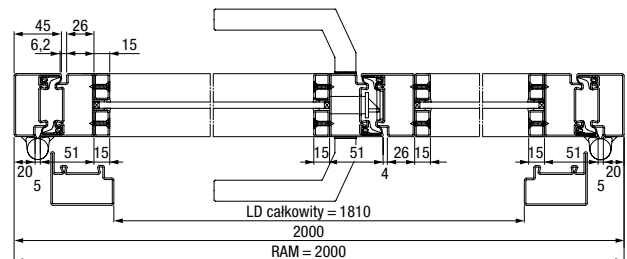

Przekrój poziomy
2-skrzydłowe stalowe drzwi loftowe

Wersje wykonania / wymiary

1-skrzydłowe drzwi loftowe

LFT 01 Slim

szerokość* 750 – 1500 mm

wysokość* 2000 – 3000 mm

2-skrzydłowe drzwi loftowe

LFT 02 Slim

szerokość* 1500 – 2500 mm

wysokość* 2000 – 3000 mm

* Wymiar zewnętrzny ramy RAM

Wymiary i dane montażowe

Stalowe drzwi loftowe

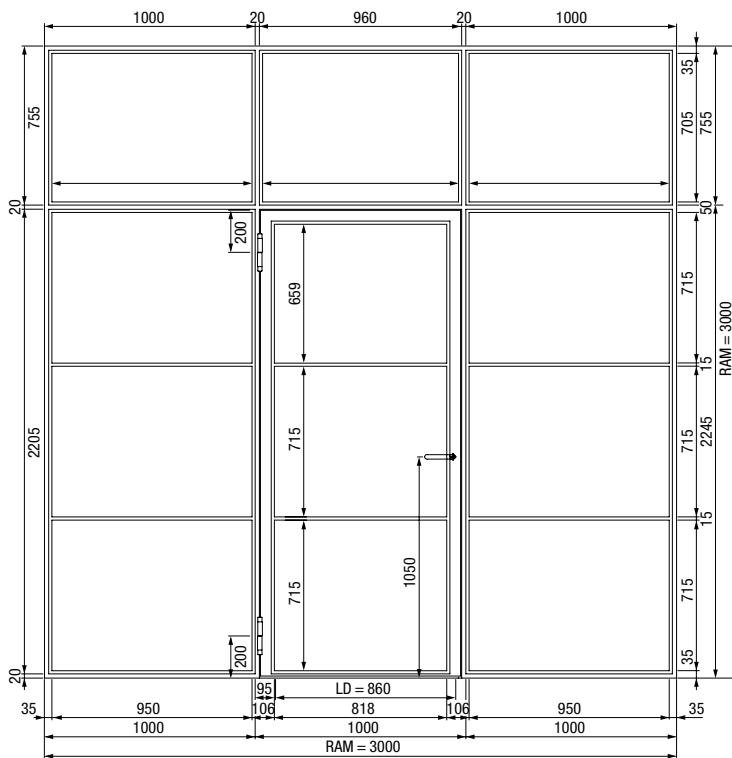

1-skrzydłowe stalowe drzwi loftowe
z elementami bocznymi i naświetlem górnym

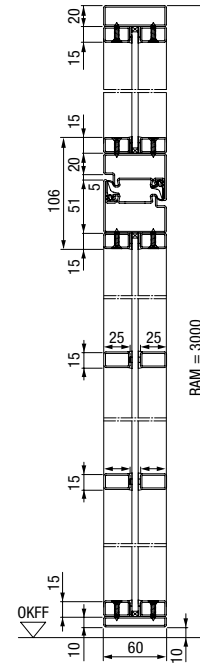

Przekrój pionowy
1-skrzydłowe stalowe drzwi loftowe
z elementami bocznymi i naświetlem górnym

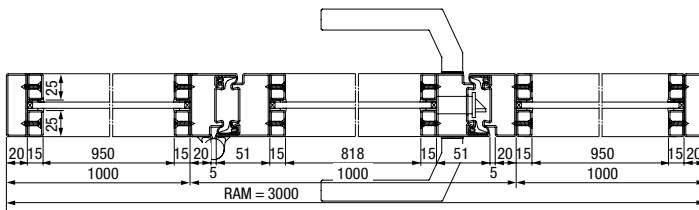

Przekrój poziomy
1-skrzydłowe stalowe drzwi loftowe
z elementami bocznymi i naświetlem górnym

Wersje wykonania / wymiary

1-skrzydłowe drzwi loftowe LFT 01 Slim

szerokość* 750 – 1500 mm
wysokość* 2000 – 3000 mm

Naświetle górne LFVG-OL

szerokość* 500 – 5000 mm
wysokość* 400 – 1000 mm

Element boczny LFVG-ST

szerokość* 500 – 1250 mm
wysokość* 2000 – 3000 mm

* Wymiar zewnętrzny ramy RAM

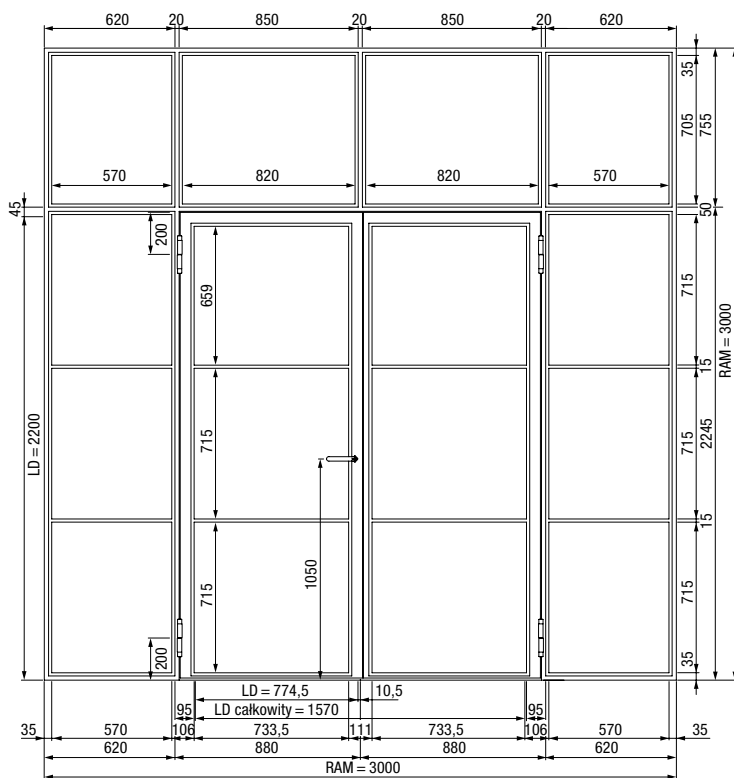

2-skrzydłowe stalowe drzwi loftowe
z elementami bocznymi i naświetlem górnym

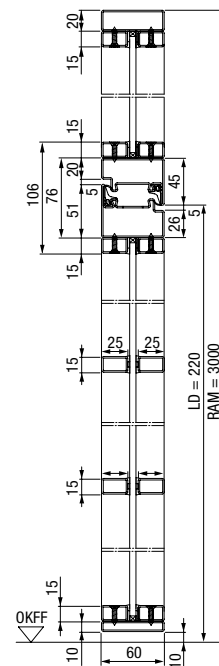

Przekrój pionowy
2-skrzydłowe stalowe drzwi loftowe
z elementami bocznymi i naświetlem górnym

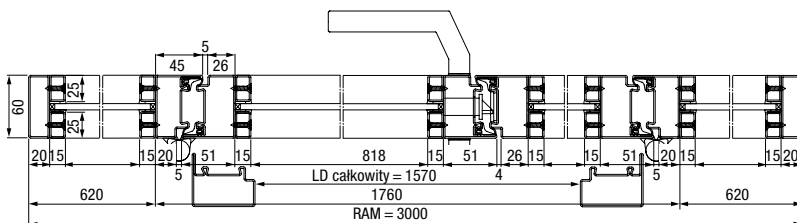

Przekrój poziomy
2-skrzydłowe stalowe drzwi loftowe
z elementami bocznymi i naświetlem górnym

Wersje drzwi / wymiary

2-skrzydłowe drzwi loftowe LFT 02 Slim

szerokość* 1500 – 2500 mm

wysokość* 2000 – 3000 mm

Naświetle górne

LFVG-OL

szerokość* 500 – 5000 mm

wysokość* 400 – 1000 mm

Element boczny

LFVG-ST

szerokość* 500 – 1250 mm

wysokość* 2000 – 3000 mm

* Wymiar zewnętrzny ramy RAM

Poznajcie Państwo jakość produktów marki Hörmann do nowych i modernizowanych budynków

Z firmą Hörmann mogą Państwo realizować swoje najlepsze plany. Bardzo funkcjonalne, wysokiej jakości produkty stanowią starannie dobrane rozwiązania do wszystkich segmentów budownictwa.

BRAMY GARAŻOWE NAPĘDY DO BRAM I DRZWI ZEWNĘTRZNE DRZWI WEJŚCIOWE DRZWI POKOJOWE DRZWI STALOWE OŚCIEŻNICE



Prezentowane drzwi i bramy posiadają częściowo wyposażenie specjalne i nie zawsze odpowiadają wersji standardowej. Przedstawione rodzaje powierzchni i kolory nie są wiążące z przyczyn technicznych związanych z drukiem. Chronione prawem autorskim. Powielanie, także częściowe, wyłącznie po uzyskaniu naszej zgody. Zmiany zastrzeżone.