



Berry billenőkapuk

Európa legnépszerűbb garázskapuja

HÖRMANN



Egyedi kapukialakítás

A 905 jelű motívummal a garázsfrontot teljesen a saját elképzelései, és az Önnek tetsző építészeti stílus szerint alakíthatja. A helyszíni burkoláshoz előkészített acél kapulapkeret-konstrukció egy műszaki alapot kínál a deszkázat fogadásához. Saját ízlésének megfelelően döntheti el, hogy milyen típusú burkolatot választ. Így garázkapuját a legharmonikusabban integrálhatja a ház homlokzatába.

A 902 és 905 jelű motívumok praktikus személybejáróval is kaphatók, így anélkül juthat a garázsba, hogy a kaput teljesen ki kellene nyitnia.

◀ 905 jelű motívum helyszíni burkolattal

◀ 902 jelű motívum, RAL 7040 szürke, személybejáró-ajtóval

▼ 914 jelű motívum, RAL 9016 fehér



Színek igény szerint

Acélkapuk porszórt színes poliészter alapozással. A horganyzott kapu- és ajtólapok, a vágott éllel együtt, optimális védelemben részesülnek az időjárás hatásaival és a korrózióval szemben. Az acélmotívumok alapkivitelben az igen kedvező árú fehér színben, 7 azonos árú színben, valamint kereken 200 egyedi RAL-színben kaphatók.

Gyűjtőgarázkapuk

A Berry billenőkapuk alkalmasak gyűjtőgarázsokban lévő beállóhelyek biztonságos lezárására is. A szellőzőnyílások (a kapufelület kb. 30%-a) mindig biztosítják az optimális szellőzést.

Acélkapuk

Motívum	902	905	914
Fehér RAL 9016, 7 kedvező árú szín, egyedi RAL-szín	•		•
Személybejáró-ajtó és mellékajtó kapható	•	•	
Optimális mély- és gyűjtőgarázsokhoz			•
Max. szélesség (mm)	3250 (5000*)	3000 (5000*)	3000
Max. magasság (mm)	2750	2500	2750

* N500-as Berry billenőkapuként 405 illetve 402-es motívumban
További információt a Gyűjtőgarázsok című prospektusban talál.



1 Becsípődés elleni védelem

A kapulap és a tok közötti flexibilis műanyag vezetőlécek (nincs fém a fémen), valamint az emelőkarokra szerelt kiegészítő védősapkák szolgálják a hatékony becsípődés elleni védelmet.

Hörmann szabadalom



2 Többrugós biztonsági rendszer

Ha egyszer az egyik rugó eltörne, a többi ép rugó még biztosítja a kaput. A rugómenetek közti távolság olyan minimális, hogy még a gyermekek ujjai sem tudnak becsípődni



3 Kényelmes zárás

A speciális alakú emelőkar záraskor a kaput önmagától behúzza zárt állapotba.



4 Betörésgátló reteszelés az egyedülálló forgónyelves zárnak köszönhetően

Ezzel a reteszelési móddal a kapulap sarkai a tokhoz rögzülnek, így a kiemelés gyakorlatilag lehetetlenné válik. Kiegészítésként, egy utólag egyszerűen felszerelhető készlettel, a kapu felül is reteszelhető.

Hörmann szabadalom

N 80 kapu mérettartománya

2750						
2625						
2500						
2375						
2250						
2125						
2000						
1875						
	2000	2250	2500	2625	3000	3250
	Kapuszélesség (BRB)					

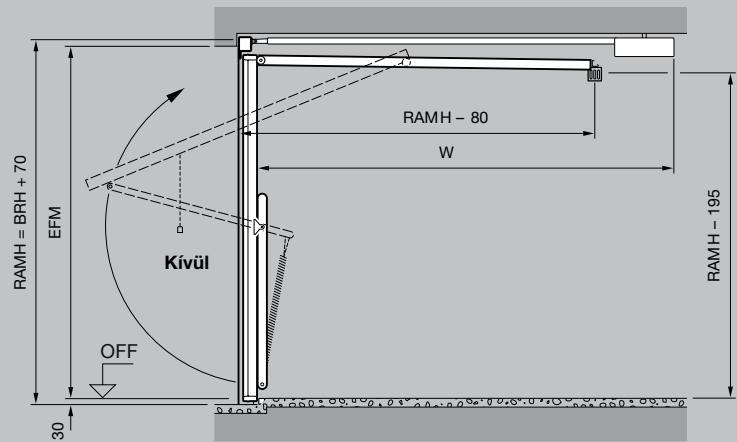

N 80 típus szabványos méretei egybeállós garázsokhoz *

Rendelési méret		Keretkülméret		Szabad áthajtóméret**		Beépítés a nyílás mögé		Beépítés a nyílásba			
BRB	BRH	RAMB	RAMH	LDB	LDH	EFM szélesség (EBB)	x	EFM magasság (EBH)	EFM szélesség	x	EFM magasság
2250	1920	2355	1990	2110	1800	2250 (2215-2340)	x	1920 (1890-1950)	2375	x	1970
	2000	2355	2070	2110	1880	2250 (2215-2340)	x	2000 (1970-2030)	2375	x	2050
	2075	2355	2145	2110	1955	2250 (2215-2340)	x	2075 (2045-2105)	2375	x	2125
	2125	2355	2195	2110	2005	2250 (2215-2340)	x	2125 (2095-2155)	2375	x	2175
2375	1920	2480	1990	2235	1800	2375 (2340-2465)	x	1920 (1890-1950)	2500	x	1970
	2000	2480	2070	2235	1880	2375 (2340-2465)	x	2000 (1970-2030)	2500	x	2050
	2075	2480	2145	2235	1955	2375 (2340-2465)	x	2075 (2045-2105)	2500	x	2125
	2125	2480	2195	2235	2005	2375 (2340-2465)	x	2125 (2095-2155)	2500	x	2175
	2250	2480	2320	2235	2130	2375 (2340-2465)	x	2250 (2220-2280)	2500	x	2300
2500	2375	2480	2445	2235	2255	2375 (2340-2465)	x	2375 (2345-2405)	2500	x	2425
	1920	2605	1990	2360	1800	2500 (2465-2590)	x	1920 (1890-1950)	2625	x	1970
	2000	2605	2070	2360	1880	2500 (2465-2590)	x	2000 (1970-2030)	2625	x	2050
	2075	2605	2145	2360	1955	2500 (2465-2590)	x	2075 (2045-2105)	2625	x	2125
	2125	2605	2195	2360	2005	2500 (2465-2590)	x	2125 (2095-2155)	2625	x	2175
2625	2250	2605	2320	2360	2130	2500 (2465-2590)	x	2250 (2220-2280)	2625	x	2300
	2375	2605	2445	2360	2255	2500 (2465-2590)	x	2375 (2345-2405)	2625	x	2425
	2500	2605	2570	2360	2380	2500 (2465-2590)	x	2500 (2470-2530)	2625	x	2550
	2750	2605	2820	2360	2630	2500 (2465-2590)	x	2750 (2720-2780)	2625	x	2800
	2625	2125	2730	2195	2485	2005	2625 (2590-2715)	x	2125 (2095-2155)	2750	x
2750	2000	2855	2070	2610	1880	2750 (2715-2840)	x	2000 (1970-2030)	2875	x	2050
	2125	2855	2195	2610	2005	2750 (2715-2840)	x	2125 (2095-2155)	2875	x	2175
3000	2000	3105	2070	2860	1880	3000 (2965-3090)	x	2000 (1970-2030)	3125	x	2050
	2125	3105	2195	2860	2005	3000 (2965-3090)	x	2125 (2095-2155)	3125	x	2175

Információk az N500 típusú billenőkapukról max. 5000 mm szélességig és egyéb kapumotívumokról a Dupla- és gyűjtőgaráskapuk prospektusban található.

N 80 kaputípus egybeállós garázsokhoz

Vízszintes metszet Beépítés a nyílás mögé

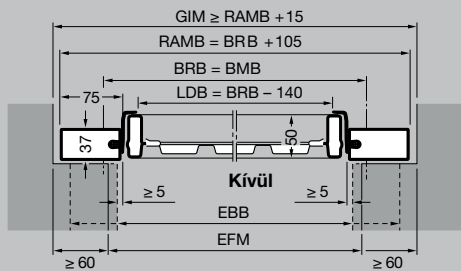

Függőleges metszet Kapu küszöbvel

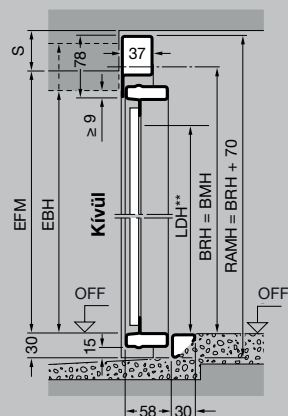

Függőleges metszet, küszöb nélküli kapu

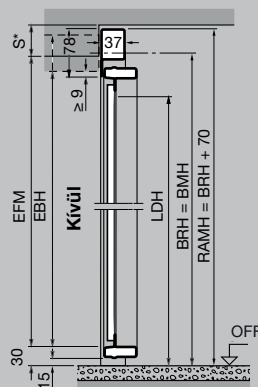

Vízszintes metszet Beépítés a nyílásba

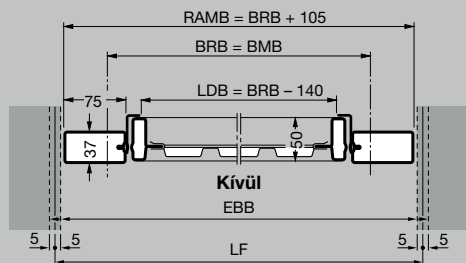

Függőleges metszet Kapu küszöbvel

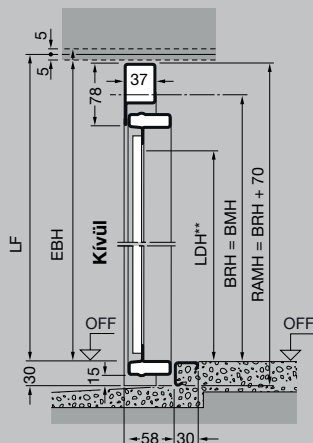

Függőleges metszet, küszöb nélküli kapu

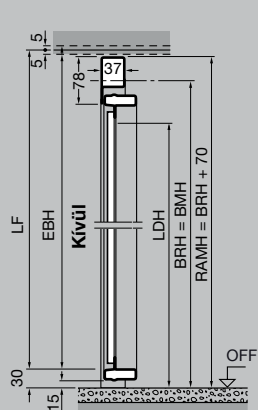

Méretetek mm-ben

Magyarázatok

BMB	Rendelési szélesség
BMH	Rendelési magasság
BRB	Névleges szélességi méret
BRH	Névleges magassági méret
RAMB	Szélességi keretkülméret
RAMH	Magassági keretkülméret
LDB	Szabad áthajtószélesség
LDH	Szabad áthajtómagasság
GIM	Garázsbelméret
EFM	Ajánlott kész nyílásméret
LF	Szabad készméret
FM	Kész nyílásméret
EBB	Szélességi mérettartomány
EBH	Magassági mérettartomány
OFF	Kész padlószint felső síkja
W	SupraMatic / ProMatic meghajtás teljes hossza
	3200 mm
	max. 2500 mm-es kapumagasságig
	3450 mm
	max. 2750 mm-es kapumagasságig
S	Szemöldökmagasság acélburkolattal ≥ 50 mm
	905, 941 jelű motívum ≥ 65 mm
	faburkolatú kapuk ≥ 65 mm

Kapuk felújítási blendével

A kész falnyílás-szélesség max. 10 mm-rel lehet kisebb. A kész falnyílás-magasság, küszöbös beépítés esetén, maximum 10 mm-rel lehet kisebb. Átmenő aljzatnál (tok a kész aljzaton) 30 mm-t kell a kész magassági nyílásmérethez hozzáadni.

Kérjük, vegye figyelembe:

- * A kapumotívumtól függően
- ** Szabad áthajtóméret küszöbvel rendelkező kapuk esetén

Szabványos méret F80 készgarázsokhoz*

Rendelési méret		Keretkülméret		Szabad áthajtóméret**		Szabad falnyílásméret* (beépítési tartomány)		
BRB	BRH	RAMB	RAMH	LDB	LDH	Szélesség	x	Magasság
2325	1905	2459	2008	2185	1785	2399 – 2439	x	1948 – 1968
2350	1935	2484	2038	2210	1815	2424 – 2464	x	1978 – 1998
2375	2045	2509	2148	2235	1925	2449 – 2489	x	2088 – 2108
2375	2075	2509	2178	2235	1955	2449 – 2489	x	2118 – 2138
2425	2075	2559	2178	2285	1955	2499 – 2539	x	2118 – 2138
2455	1905	2589	2008	2315	1785	2529 – 2569	x	1948 – 1968
2480	1935	2614	2038	2340	1815	2554 – 2594	x	1978 – 1998
2485	2045	2619	2148	2345	1925	2559 – 2599	x	2088 – 2108
2500	2075	2634	2178	2360	1955	2574 – 2614	x	2118 – 2138
2500	2100	2634	2203	2360	1980	2574 – 2614	x	2143 – 2163
2560	2125	2694	2228	2420	2005	2634 – 2674	x	2168 – 2188
2570	2125	2704	2228	2430	2005	2644 – 2684	x	2168 – 2138
2590	2075	2724	2178	2450	1955	2664 – 2704	x	2118 – 2138
2590	2125	2724	2228	2450	2005	2664 – 2704	x	2168 – 2188
2705	2125	2839	2228	2565	2005	2779 – 2819	x	2168 – 2188
2715	2075	2849	2178	2575	1955	2789 – 2829	x	2118 – 2138
2720	2200	2854	2303	2580	2080	2794 – 2834	x	2243 – 2263
2730	2125	2864	2228	2590	2005	2804 – 2844	x	2168 – 2188

Horgonyok elrendezése

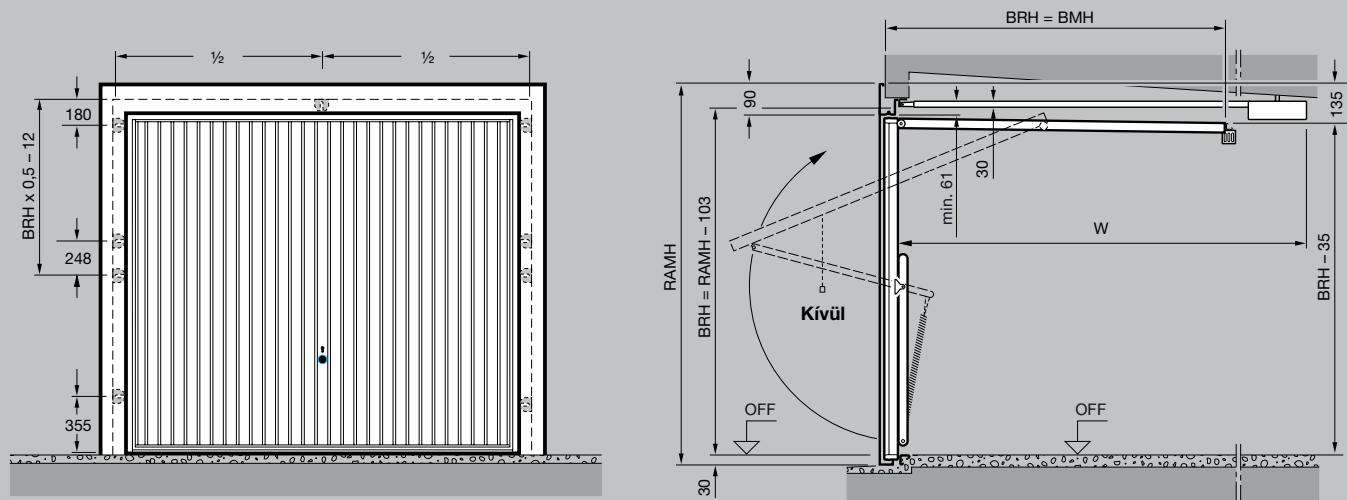

Tiplis rögzítés

(min. 75 mm nyílásmélység)

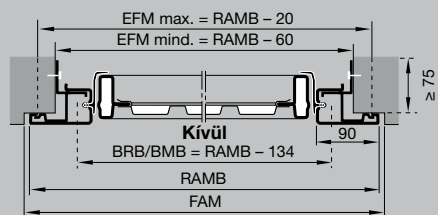

Tiplis rögzítés küszöbvel rendelkező kapuk esetén

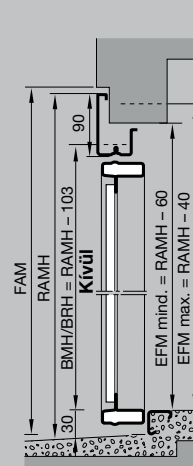

Tiplis rögzítés küszöb nélküli kapuknál

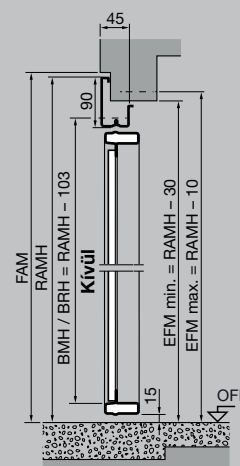

Szorítópófas beépítés küszöb nélkül

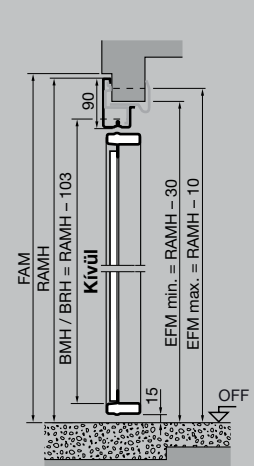

Szorítópófas beépítés

(min. 50 mm, max. 100 mm nyílásmélység)

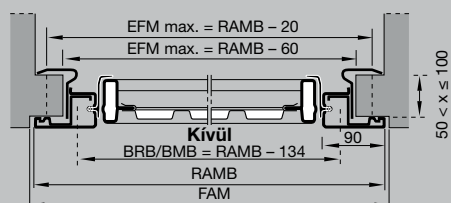

Saroktokos 1-szárnyú mellékajtó

Függőleges metszet Ajtó küszöbbel

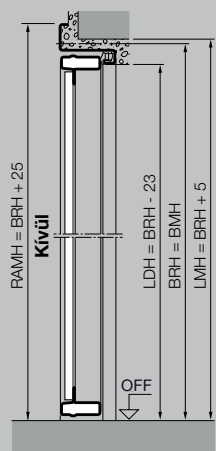

Vízszintes metszet

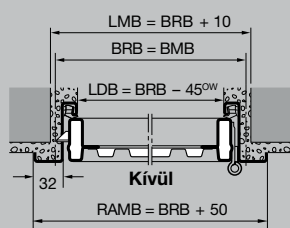

Saroktokos 2-szárnyú mellékajtó

Függőleges metszet Ajtó küszöbbel

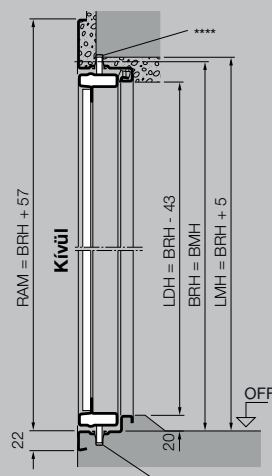

Vízszintes metszet

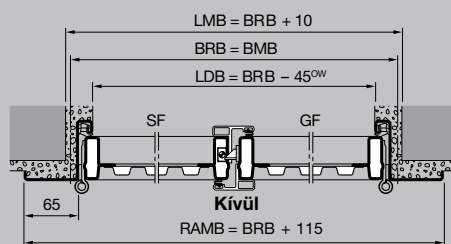

1-szárnyú, saroktokos mellékajtók szabványos méretei

Rendelési méret		Szabad falnyílásméret		Szabad átjáróméret küszöbvel***		Kilincsmagasság (kb.)
BRB	BRH	LMB	LMH	LDB	LDH	OFF-tól
875	1875	885	1880	830	1837	990
	2000	885	2005	830	1962	1050
	2125	885	2130	830	2087	1115
1000	2000	1010	2005	955	1962	1050
	2125	1010	2130	955	2087	1115

Egyedi méretek és egyedi kivitelek külön ajánlatra. Maximális mérettartomány (BR): 1250 x 2375 mm.

Az acélburkolatú és a helyszíni burkoláshoz előkészített szabványos méretek alapkivitelben kifelé nyílnak. A vasalatok átcsavarozásával befelé nyíló változat is lehetséges. A szárnykeretre felfekvő faburkolatú motívumoknál csak kifelé nyíló változat lehetséges.

2-szárnyú, saroktokos mellékajtók mérettartománya

Szélesség (BRB) 1300 - 2500 mm
Magasság (BRH) 1750 - 2250 mm

Alapkivitelben kifelé nyíló, jobbos nyílászárnyal. A befelé nyíló, ill. a balos nyílászárnyú változatot rendeléskor külön adja meg!

Magyarázatok

BMB	Rendelési szélesség
BMH	Rendelési magasság
BRB	Névleges szélességi méret
BRH	Névleges magassági méret
LMB	Falnyílás szabad szélessége
LMH	Falnyílás szabad magassága
RAMB	Szélességi keretkülméret
RAMH	Magassági keretkülméret
LDB	Szabad áthajtószélesség / Szabad áthajtómagasság
LDH	Szabad áthajtómagasság / Szabad átjárómagasság
	A szabad átjárószélesség csökken, ha a nyitásszög kisebb, mint 180°.
W	SupraMatic / ProMatic meghajtás teljes hossza
	3200 mm max. 2500 mm-es kapumagasságig
OFF	Kész padlószint felső síkja
OW	Nyitásszög 180°
RSL	Esővető
SF	Állószárny
GF	Nyílőszárny

Kérjük, vegye figyelembe:

- * A kapumotívumtól függően
- ** LDH küszöb nélküli kapuknál +30 mm
- *** Mellékajtó LDH, 1-szárnyú, küszöb nélküli +15 mm, 2-szárnyú + 20mm
- **** az alsó retesz fészket a helyszínen kell kialakítani

Mellékajtók beépítési variációi

Külső szerelésű, kifelé nyíló

1-szárnyú

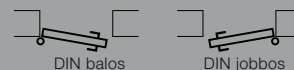

2-szárnyú

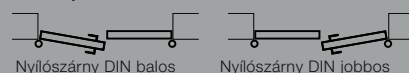

Belső szerelésű, befelé nyíló

1-szárnyú

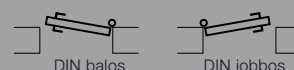

2-szárnyú

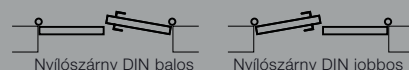

Befelé nyíló ajtó esetében a küszöböt ill. a szállítási távtartót el kell távolítani, és gondoskodni kell a víz kifelé történő elvezetéséről. Az időjárás hatásainak kitett ajtókat érdemes kifelé nyílóvá beépíteni.

1-szárnyú mellékajtó
65 mm-es blokkokkal

Függőleges metszet, küszöb nélküli ajtó

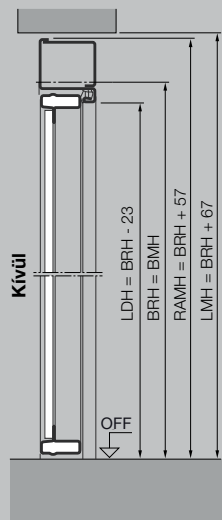

2-szárnyú mellékajtó 65 mm-es
blokkokkal

Függőleges metszet Ajtó küszöbvel

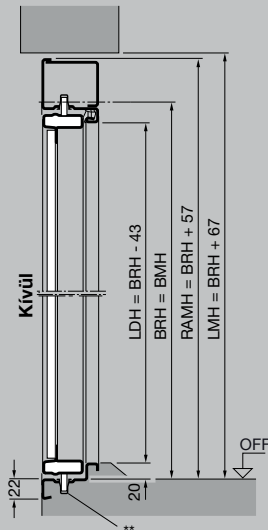

Vízszintes metszet

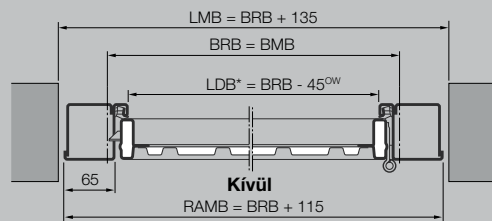

Vízszintes metszet

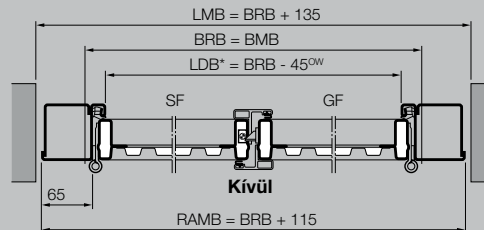

Szabványos méretek, 1-szárnyú mellékajtó 65 mm-es blokkokkal

Rendelési méret		Szabad falnyílásméret		Szabad átjáróméret küszöbvel*		Kilincsmagasság (kb.)
BRB	BRH	LMB	LMH	LDB	LDH	OFF-tól
875	1875	1010	1942	830	1837	990
	2000	1010	2067	830	1962	1050
	2125	1010	2192	830	2087	1115
1000	2000	2135	2067	955	1962	1050
	2125	2135	2192	955	2087	1115

Egyedi méretek és egyedi kivitelek külön ajánlatra. Maximális mérettartomány (BR): 1250 x 2375 mm.

Az acélburkolatú és a helyszíni burkoláshoz előkészített szabványos méretek alap kivitelben kifelé nyílnak. A vasalatok átcsavazásával befelé nyíló változat is lehetséges. A szárnykeretre felfekvő faburkolatú motívumoknál csak kifelé nyíló változat lehetséges.

2-szárnyú mellékajtók mérettartománya, 65 mm-es blokkokkal

Szélesség (BRB) 1300 - 2500 mm
Magasság (BRH) 1750 - 2250 mm

Alap kivitelben kifelé nyíló, jobbos nyílószárnyal. A befelé nyíló, ill. a balos nyílószárnyú változatot rendeléskor külön adja meg!

1-szárnyú mellékajtó 32 mm-es blokkokkal

Függőleges metszet Ajtó küszöbbel

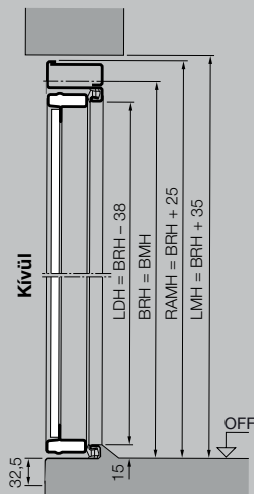

1-szárnyú mellékajtó szorítópozás tokkal

Függőleges metszet Ajtó küszöbbel

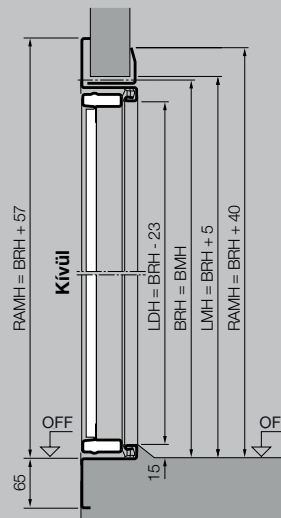

Vízszintes metszet

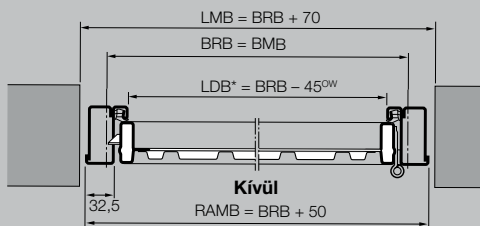

Vízszintes metszet

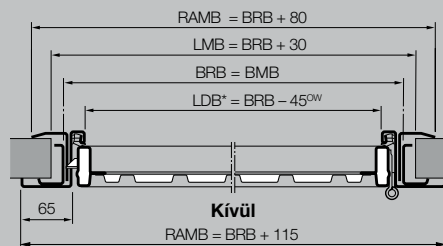

Szabványos méretek, 1-szárnyú mellékajtó 32 mm-es blokkokkal / szorítópozás tokkal

Rendelési méret		Szabad falnyílásméret		Szabad átjáróméret küszöbbel*		Kilincsmagasság (kb.)
BRB	BRH	LMB	LMH	LDB	LDH	OFF-tól
875	1875	945	1910	830	1837	990
	2000	945	2035	830	1962	1050
	2125	945	2160	830	2087	1115
1000	2000	1070	2035	955	1962	1050
	2125	1070	2160	955	2087	1115

Egyedi méretek és egyedi kivitelek külön ajánlatra. Maximális mérettartomány (BR): 1250 × 2375 mm.

Az acélburkolatú és a helyszíni burkoláshoz előkészített szabványos méretek alapkivitelben kifelé nyílnak. A vasalatok átcsavarozásával befelé nyíló változat is lehetséges. A szárnykeretre felfekvő faburkolatú motívumoknál csak kifelé nyíló változat lehetséges.

Magyarázatok

BMB	Rendelési szélesség
BMH	Rendelési magasság
BRB	Névleges szélességi méret
BRH	Névleges magassági méret
LMB	Falnyílás szabad szélessége
LMH	Falnyílás szabad magassága
LDB	Szabad áthajtószélesség / Szabad áthajtómagasság
LDH	Szabad áthajtómagasság / Szabad átjárómagasság
A szabad átjárószélesség csökken, ha a nyitásszög kisebb, mint 180°.	
OFF	Kész padló szint felső síkja
OW	Nyitásszög 180°
SF	Állószárny
GF	Nyílószárny

Kérjük, vegye figyelembe:

- * Mellékajtó LDH, 1-szárnyú, küszöb nélküli +15 mm, 2-szárnyú +20mm
- ** az alsó retesz fészkét a helyszínen kell kialakítani

Mellékajtók beépítési variációi

Külső szerelésű, kifelé nyíló

1-szárnyú

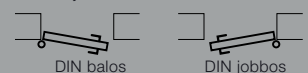

2-szárnyú



Belső szerelésű, befelé nyíló

1-szárnyú

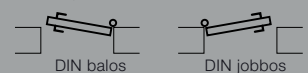

2-szárnyú



Befelé nyíló ajtó esetében a küszöböt ill. a szállítási távtartót el kell távolítani, és gondoskodni kell a víz kifelé történő elvezetéséről. Az időjárás hatásainak kitétt ajtókat érdemes kifelé nyílóvá beépíteni.



HORMANN

Tapasztalja meg a Hörmann minőséget új építésnél és felújításnál egyaránt

A Hörmann-nal mindig biztosra mehet. Gondosan egymásra hangolt megoldásokat kínálunk Önnek magas funkcionalitású, kiváló minőségű termékekkel.

- **Garázskapuk**

Harmonizálva az egyéni építészeti stílussal: billenő- vagy szekcionált kapu, acélból vagy fából.

- **Kapu- és ajtómeghajtások**

Élvezze a magas fokú kényelmet és a betörésgátlás biztonságát Hörmann garázskapu- és udvarikapu-meghajtásokkal. A Hörmann ajtómeghajtásokkal otthonában is élvezheti ezt a kényelmet.

- **Bejárati ajtók**

Minden szükséglethez és igényhez megtalálja átfogó bejáratiajtó-programunkban a kívánságának megfelelő ajtómotívumot.

- **Acélajtók**

Megbízható ajtók a ház minden helyiségéhez, a pincétől a padlásig.

- **Tokok**

Válasszon átfogó programunkból új építéshez, bővítéshez és felújításhoz.



Garázskapuk és kapumeghajtások



Thermo65 / Thermo46 házbejárati-ajtó



Acélajtók

Hörmann: Minőség kompromisszumok nélkül



Hörmann KG Amshausen, Németország



Hörmann KG Antriebstechnik, Németország



Hörmann KG Brandis, Németország



Hörmann KG Brockhagen, Németország



Hörmann KG Dissen, Németország



Hörmann KG Eckelhausen, Németország



Hörmann KG Freisen, Németország



Hörmann KG Ichtshausen, Németország



Hörmann KG Werne, Németország



Hörmann Alkmaar B.V., Hollandia



Hörmann Legnica Sp. z o.o., Lengyelország



Hörmann Beijing, Kína



Hörmann Tianjin, Kína



Hörmann LLC, Montgomery IL, USA



Hörmann Flexon LLC, Burgettstown PA, USA



Shakti Hörmann Pvt. Ltd., India

A nemzetközi piacon egyedülállóan a Hörmann cég az, amely a fontosabb nyílászárók teljes palettáját kínálja. A termékeket szakosodott gyáregységekben, a legújabb műszaki megoldásokat alkalmazva gyártják. A sűrű európai értékesítési- és szervizhálózatnak, továbbá az amerikai és ázsiai képviselőnek köszönhetően mindenütt az Önök megbízható, nemzetközi partnerei vagyunk a nyílászárók piacán. Jelszavunk: Minőség kompromisszumok nélkül.

GARÁZSKAPUK
MOZGATÓK
IPARI KAPUK
RAKODÁSTECHNIKA
AJTÓK
TOKOK

HÖRMANN