



На
49%*
улучшенная
теплоизоляция

Функциональные двери для строительства объектов

Дверь многоцелевого назначения с термическим разделением MZ Thermo65

HÖRMANN





- 4 Фирменное качество Hörmann
- 6 Экологически чистое производство
- 7 Внутренние и наружные двери Hörmann
- 8 Межкомнатная дверь ZK
- 10 Внутренняя дверь OIT 40
- 12 Огнестойкая дверь с защитой от взлома WAT 40
- 14 Внутренняя дверь AZ 40
- 16 Внутренняя дверь ES 50
- 18 Наружная дверь TC 80
- 20 Наружная дверь многоцелевого назначения MZ Thermo46 / MZ Thermo65
- 22 Наружная дверь с защитой от взлома KSI Thermo46
- 24 Цвета и варианты декоративной отделки поверхности
- 25 Дополнительное оснащение
- 28 Соотношение размеров / стандартные размеры
- 34 Ассортимент продукции компании Hörmann

* Теплоизоляция двери MZ Thermo65 улучшена на макс. 49 % по сравнению с обычной дверью многоцелевого назначения / дверью с защитой от взлома

Рисунок слева:

Внутренние двери OIT 40 с отделкой поверхности под бук и коробкой из нержавеющей стали

В силу технических причин, связанных с полиграфией, возможны отклонения от изображенных на рисунках цветов и внешнего вида поверхности.

Авторские права защищены. Перепечатка, даже части материала, только с нашего разрешения. Право на внесение изменений сохраняется.

Фирменное качество Hörmann

Для максимальной безопасности и надежности



Здание Keller & Kalmbach GmbH (г. Хильпольцштайн) с продукцией компании Hörmann



Собственная разработка изделий

Возрастающие и меняющиеся требования к функциональности и надежности вызывают необходимость в постоянных новых разработках и усовершенствованиях конструкции и оснащения именно подвижных строительных компонентов, таких как ворота и двери. Наши квалифицированные разработчики снова и снова подтверждают свою высокую компетентность.



Производство на самом высоком уровне

Компания Hörmann использует только самое современное технологическое оборудование на своих специализированных заводах. Компьютерное управление на всех этапах производства гарантирует изготовление элементов с точным соблюдением размеров, с идеальной посадкой всей фурнитуры и функциональных деталей.



Будучи ведущим европейским производителем ворот, дверей, коробок и приводов, мы отвечаем за высокое качество продукции и сервиса. Именно мы задаем стандарты на международном рынке.

Высокотехнологичные заводы разрабатывают и производят конструктивные элементы, отличающиеся качеством, функциональной надежностью и долгим сроком службы.

Благодаря нашим представительствам в важнейших экономических регионах мира мы являемся надежным и прогрессивным партнером в области объектного и промышленного строительства.



Испытание продукции на долговечность

Все двери для объектов постоянно проверяются в собственных испытательных лабораториях компании Hörtmann на устойчивость к климатическим воздействиям, воздухопроницаемость, водонепроницаемость и возможность длительной эксплуатации. Данный комплекс испытаний дает Вам чувство уверенности и безопасности, ведь благодаря ему обеспечивается безупречное функционирование дверей на протяжении многих лет – конечно, при условии проведения ежегодного техобслуживания.



Компетентное техническое обслуживание объекта

Опытные специалисты-консультанты отдела сбыта компании Hörtmann и ее официальных дистрибьюторов будут сопровождать Вас на всех этапах строительства объекта – от его проектирования и уточнения технических аспектов и вплоть до сдачи-приемки.

Профессиональные монтажники компании Hörtmann и обученные на семинарах специалисты партнеров компании Hörtmann гарантируют надлежащее выполнение монтажа.

Экологически чистое производство для перспективных объектов

Внутренние двери ZK / OIT 40 и входная квартирная дверь WAT 40

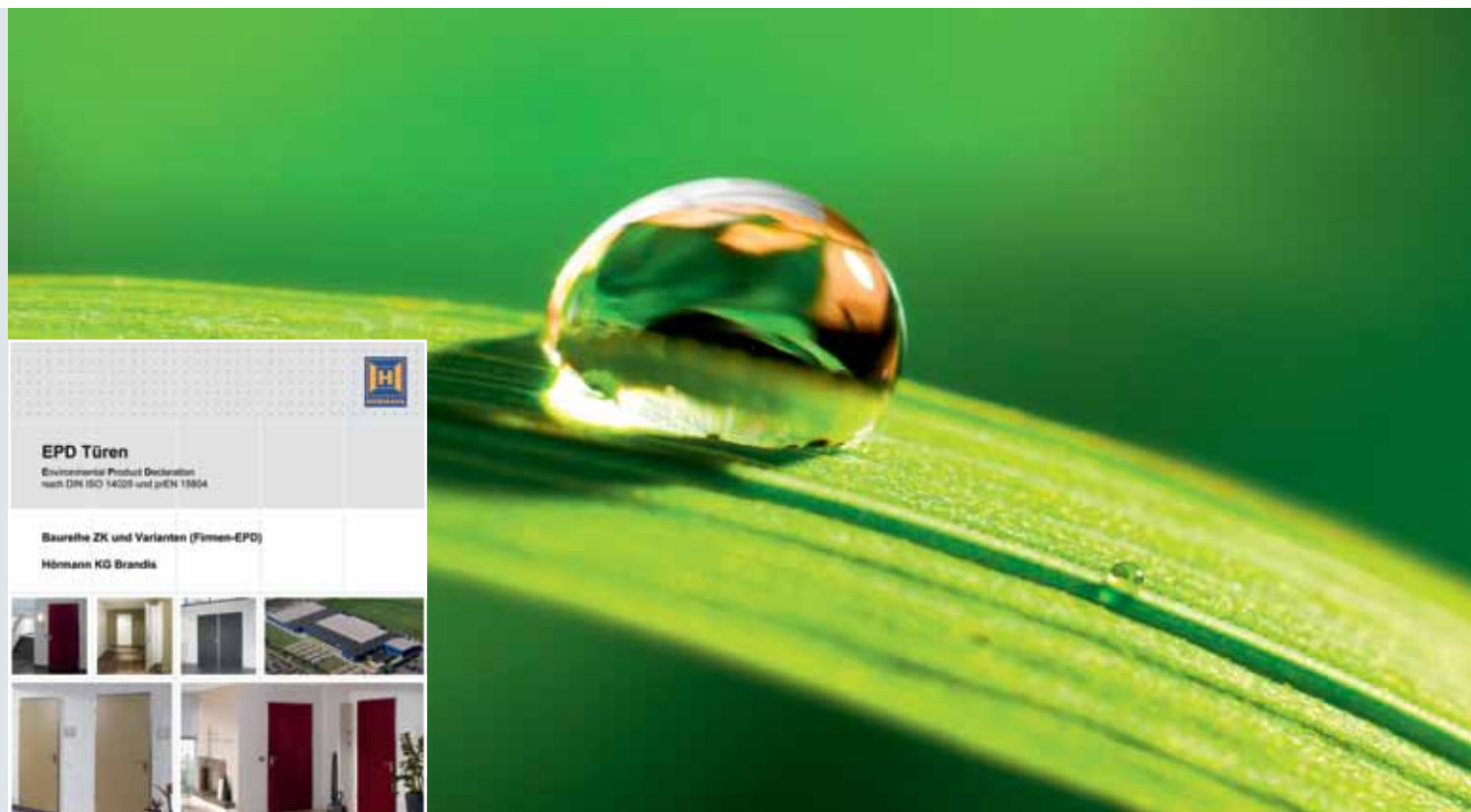

Экологичность продукции проверена и подтверждена Институтом IFT Rosenheim

Стальные внутренние двери ZK / OIT 40 и входная квартирная дверь WAT 40 от Hörmann отмечены за свою экологичность и долговечность Декларацией экологической безопасности продукции (EPD)* в соответствии с ISO 14025, выданной Институтом оконных технологий (ift) г. Розенхайма. Основанием для испытаний стали правила классификации продукции (PCR) по категории «Двери и ворота» Института ift Rosenheim GmbH, выпуск PCR-TT-0.1. Безопасное для окружающей среды производство всех дверей было подтверждено экологическим балансом по DIN ISO 14040 / 14044.

Экологически чистое производство функциональных дверей Hörmann

- **Безопасное для окружающей среды производство**
Например, нанесение на заводе порошкового покрытия без растворителя. Затем для окончательной обработки поверхность может быть покрыта различными лаками и грунтовками с малым содержанием летучих органических соединений.
- **Местное сырье**
Большая часть используемого сырья добывается в Германии или странах Центральной Европы.
- **Долговечные изделия, почти не требующие технического обслуживания**
Проверены в ходе функционального испытания

Экологичное строительство с применением «ноу-хау» компании Hörmann

Компания Hörmann обладает большим опытом в экологичном строительстве объектов. Мы используем наши «ноу-хау» для воплощения Ваших замыслов. Еще одно преимущество для Вас: при каждом новом подряде на строительство объекта автоматически создаются необходимые данные для сертификации Leed.

breeam



DGNB

Deutsche Gesellschaft für Nachhaltiges Bauen e.V.
German Sustainable Building Council



* Более подробную информацию на эту тему Вы найдете в Интернете на сайте www.hoermann.ru

Внутренние и наружные двери Hörmann

Наша сила в разнообразии



Прочные внутренние двери

Благодаря многочисленным преимуществам, внутренние двери ZK уже десятилетиями используются в офисных и административных помещениях. Эти прочные и износостойчивые двери прекрасно сохраняют форму. Внутренние двери OIT 40 предназначены для интенсивной ежедневной эксплуатации на промышленных предприятиях, в сфере торговли, в мастерских, административных учреждениях, школах и казармах. В зависимости от области применения и требований мы предлагаем эти двери с различным наполнением.



Надежные входные квартирные двери

Огнестойкие двери WAT 40 с защитой от взлома идеально подходят для многоквартирных домов в качестве входных дверей. Прочные стальные двери, на которых серийно установлено оборудование для защиты от взлома и пожара, позволят жителям дома чувствовать себя в полной безопасности. Благодаря различным цветовым решениям и вариантам оснащения эти двери могут отвечать самым разным индивидуальным пожеланиям заказчиков.



Полностью остекленные двери офисов

Элегантные и изящные, но при этом прочные алюминиевые двери AZ 40 и ES 50 рекомендуются для изысканной внутренней отделки, например, в офисных и административных помещениях. Дизайн дверей позволяет подбирать их в соответствии с внутренним оформлением здания. Большая площадь остекления дверей обеспечивает обилие света и приятную обстановку. Эти алюминиевые двери соответствуют высоким требованиям, которые Вы предъявляете к оформлению и качеству внутренних дверей.



Наружные двери с термическим разделением

Задача снижения энергозатрат сегодня стоит острее, чем когда бы то ни было. Принимая во внимание данный факт, мы рекомендуем Вам наружную дверь MZ Thermo65. Эти двери многоцелевого назначения с термическим разделением дверного полотна, коробки и напольного уплотнения по периметру позволят улучшить теплоизоляцию на 49 % по сравнению с другими дверями данной категории. В качестве особенно надежной конструкции с защитой от взлома Вы можете заказать двери KSI Thermo46 в исполнении класса RC 2. Для создания более светлой и «парадной» зоны входа в помещение мы рекомендуем полностью остекленные двери из профиля TC 80.

Межкомнатная дверь ZK

Выгодная по цене дверь

1- и 2-створчатые

Дверное полотно / дверной элемент

Двери ZK поставляются в виде дверного полотна для простого навешивания или в виде подготовленного к монтажу дверного элемента.

Дверное полотно

Дверное полотно поставляется со встроенным замком и глянцевыми оцинкованными верхними частями дверных петель V 0020, прочно привинченными к усилительным элементам, но без гарнитура нажимных ручек.

Дверной элемент

Дверное полотно оснащено гарнитуром нажимных ручек и серийно поставляемой специальной угловой коробкой из оцинкованного стального листа толщиной 1,5 мм, с порошковым грунтовочным покрытием белого цвета (по образцу RAL 9016).

Оснащение коробки

На коробке установлены уплотняющий профиль из ПВХ с 3 сторон, приваренные нижние части петель и дюбельные анкеры для кирпичной кладки.

Двери ZK можно устанавливать в уже существующих стандартных коробках или в любой стальной коробке Hötmanн (подготовленной под петли серии V 8000).

Выравнивание по высоте до 20 мм

При помощи специальной пилы дверное полотно можно укоротить в нижней части, например, при модернизации.

1 Прочное дверное полотно: стабильность формы и устойчивость к деформации

Для улучшения прочности, заполнение с мелкими сотами приклеено по всей поверхности к листовой стали.

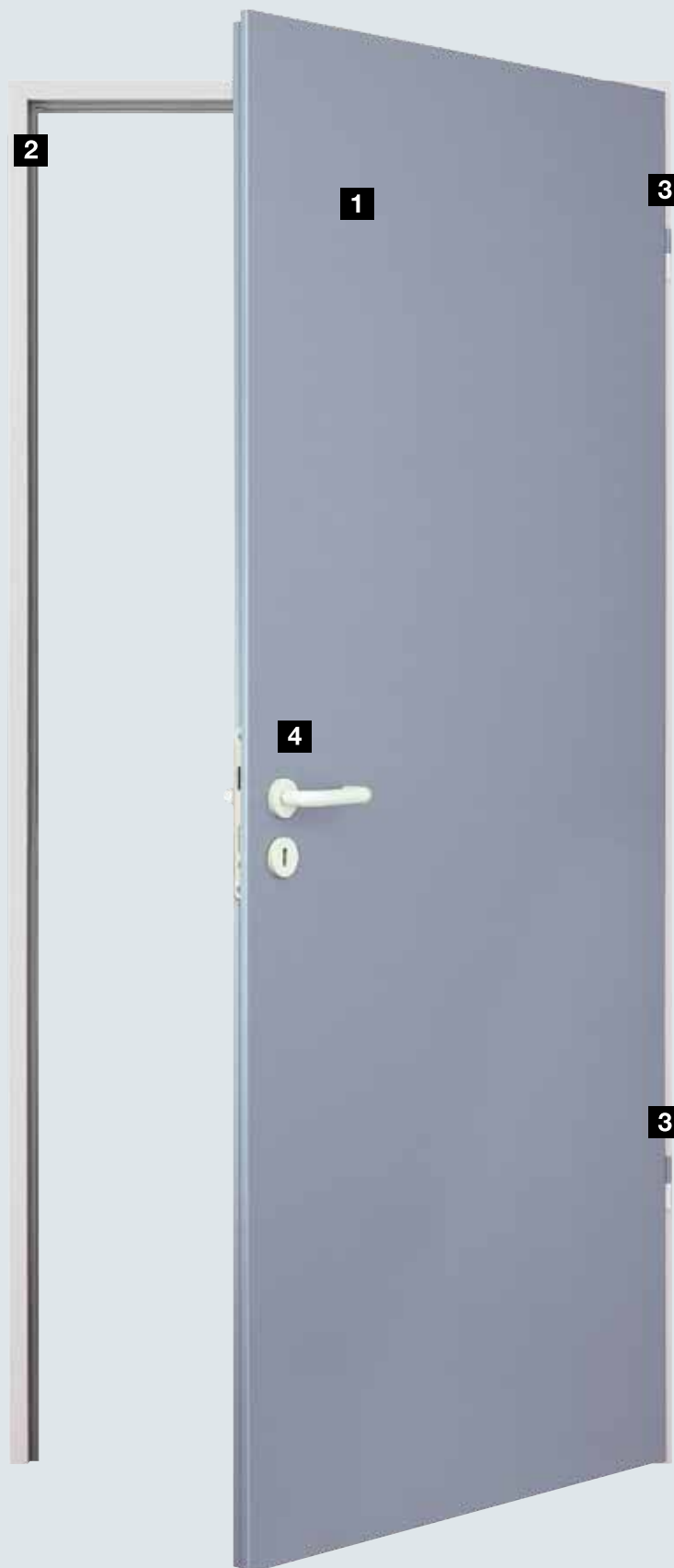

Изображение:
Дверь ZK с порошковым грунтовочным покрытием серого цвета (по образцу RAL 7040), с гарнитуром ручек с розеткой белого цвета (специальное оснащение)



2 Уплотнение коробки

Благодаря конструкции дверного полотна и уплотнению коробки двери Höttnann ZK защищают также от шума и холода.



3 Верхние части дверных петель

прочно привинчены к усилительным элементам дверного полотна и могут монтироваться как слева, так и справа.



4 Врезной замок с последовательным открыванием ригеля и защелки

Замок с отверстием под профильный цилиндр (размер сердечника 55 мм) отвечает всем требованиям стандарта DIN 18251. Он оснащается пластмассовой защелкой, стальным ригелем, вставкой замка со сложной бородкой и ключом. По желанию заказчика замок поставляется с профильным цилиндром.



Толстый фальц
Толщина дверного полотна 40 мм



Основная функция
Внутренняя дверь

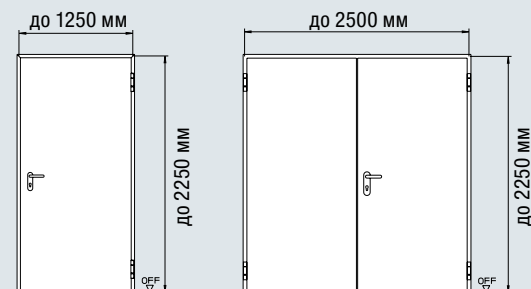

Внутренняя дверь

ZK

Дверное полотно	40 мм
Толщина стального листа	0,6 мм
Тип фальца	Толстый фальц

Технические характеристики

Класс нагрузки	S
Климатический класс	III
Теплоизоляция U_D	2,1 Вт/(м ² ·К)*
Звукоизоляция	25 дБ*

* Для 1-створчатых дверей с угловой коробкой, без остекления

Двери ZK, 1-створчатые		
Диапазон размеров	Ширина	Высота
Модульный строительный размер (заказной размер)	500 – 1250	1500 – 2250
Размер прохода в свету*	434 – 1184	1468 – 2218
Двери ZK, 2-створчатые		
Диапазон размеров	Ширина	Высота
Модульный строительный размер (заказной размер)	1500 – 2500	1500 – 2250
Размер прохода в свету*	1434 – 2434	1468 – 2218

* При угле открывания 90° без учета дверных и нажимных ручек

Все размеры в мм

Дополнительное оснащение

Цвета и варианты декоративной отделки поверхности стр. 24

Дополнительное оснащение стр. 25

Соотношение размеров / стандартные размеры стр. 28

Внутренняя дверь ОИТ 40

Прочные внутренние двери для объектов, сохраняющие форму
1- и 2-створчатые

Дверное полотно / дверной элемент

Двери ОИТ 40 поставляются в виде дверного полотна для навешивания или в виде подготовленного к монтажу дверного элемента.

Дверное полотно

Дверное полотно поставляется со встроенным замком и глянцевыми оцинкованными верхними частями дверных петель V 0026 WF, прочно привинченными к усилительным элементам, но без гарнитура нажимных ручек.

Дверной элемент

Дверное полотно оснащено гарнитуром нажимных ручек и серийно поставляемой специальной угловой коробкой из оцинкованного стального листа толщиной 1,5 мм, с порошковым грунтовочным покрытием белого цвета (по образцу RAL 9016).

Оснащение коробки

На коробке установлены EPDM-уплотнение (с 3 сторон), приваренные нижние части петель и дюбельные анкеры для кирпичной кладки. Данные двери поставляются с угловой и охватывающей коробкой, а также с блочной коробкой. Кроме того, их можно устанавливать в существующих стандартных коробках и любых стальных коробках Hötger.

1 Идеальная комбинация стали и дерева: очень прочные дверные полотна с тремя вариантами заполнения



Заполнение из минеральной ваты (по желанию)

для улучшения теплоизоляции

10



Изображение:
Дверь ОИТ 40 с порошковым грунтовочным покрытием белого цвета (по образцу RAL 9016), с гарнитуром нажимных ручек из алюминия (специальное оснащение)



Петли, состоящие из 3 частей, оцинкованные (стандартное исполнение)



Петли, регулируемые в трех плоскостях, с матовым хромированием (опция)

Конструкция дверных петель по выбору

Двери серийно оснащаются не требующими техобслуживания петлями, состоящими из 3 частей, по специальному заказу также возможна поставка дверей с петлями VX, регулируемыми в трех плоскостях.



Врезной замок с последовательным открыванием ригеля и защелки

Замок с отверстием под профильный цилиндр (размер сердечника 55 мм) отвечает всем требованиям стандарта DIN 18251. Он оснащается пластмассовой защелкой, стальным ригелем, вставкой замка со сложной бородкой и ключом. По желанию заказчика замок поставляется с профильным цилиндром.



Толстый фальц
Толщина дверного полотна 40 мм



Основная функция
Внутренняя дверь



Дополнительные функции
Звукоизоляция
DIN EN 20140, без остекления, с опускаемым напольным уплотнением



Защита от взлома RC 2
DIN EN 1627 до 1250 × 2250 мм

- Замок с многократным запирающим, с 2 дополнительными стальными ригелями
- Профильный цилиндр с защитой от высверливания по DIN 18254, PZ-3-BS с 3 ключами и картой с данными замка для запасных ключей
- Гарнитур разных ручек из алюминия по DIN 18257 с короткой накладкой (класс ES 1), с защитой от вытягивания
- 1 стальной запирающий штырь

Дополнительное оснащение

Цвета и варианты декоративной отделки поверхности стр. 24

Дополнительное оснащение стр. 25

Соотношение размеров / стандартные размеры стр. 28

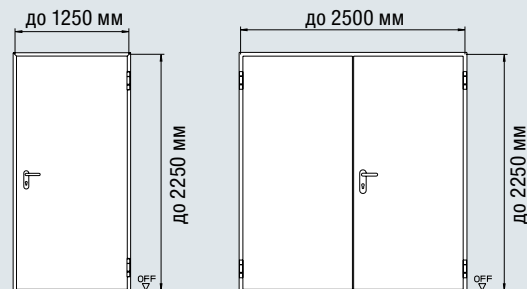

Внутренняя дверь	OIT 40
Дверное полотно	40 мм
Толщина стального листа	0,8 мм
Тип фальца	Толстый фальц

Дополнительные функции / рабочие характеристики

Класс нагрузки	S
Климатический класс	III
Теплоизоляция U_D	
с заполнением из ДСП с отверстиями	2,5 Вт/(м ² ·К)*
с ДСП	2,5 Вт/(м ² ·К)*
с заполнением из минеральной ваты	1,7 Вт/(м ² ·К)*

Звукоизоляция

(в комбинации с опускаемым напольным уплотнением)	
с заполнением из ДСП с отверстиями	32 дБ*
с ДСП	38 дБ*
с заполнением из минеральной ваты	32 дБ*

* Для 1-створчатых дверей с угловой коробкой, без остекления

Двери OIT 40, 1-створчатые		
Диапазон размеров	Ширина	Высота
Модульный строительный размер (заказной размер)	500 – 1250	1500 – 2250
Размер прохода в свету**	434 – 1184	1468 – 2218
Двери OIT 40, 2-створчатые		
Диапазон размеров	Ширина	Высота
Модульный строительный размер (заказной размер)	1500 – 2500	1500 – 2250
Размер прохода в свету**	1434 – 2434	1468 – 2218

** При угле открывания 90° без учета дверных и нажимных ручек

Все размеры в мм

Огнестойкая дверь с защитой от взлома WAT 40

Надежная входная квартирная дверь 1-створчатые двери

Дверной элемент

Двери WAT 40 поставляются в виде подготовленного к монтажу дверного элемента. Дверное полотно с расположенной внутри сэндвичной плитой состоит из оцинкованного стального листа толщиной 0,6 мм, с порошковым грунтовочным покрытием белого цвета в серийном исполнении (по образцу RAL 9016). Благодаря серийному опускаемому напольному уплотнению двери WAT 40 достигают звукоизоляции класса II.

Оснащение коробки

Коробка оснащается профилем с огнестойким уплотнением с 3 сторон, а также задними приваренными карманами для петель, регулируемых в трех плоскостях, и дюбельными анкерами для кирпичной кладки.

Огнестойкую дверь с защитой от взлома WAT 40 можно заказать с угловой и охватывающей коробкой для монтажа в кирпичную кладку или с блочной коробкой для монтажа в проем.

1 Прочное дверное полотно: надежная защита от взлома и пожара



Сэндвичная плита



Изображение:
Дверь WAT 40 с порошковым грунтовочным покрытием белого цвета (по образцу RAL 9016), с фурнитурой из алюминия

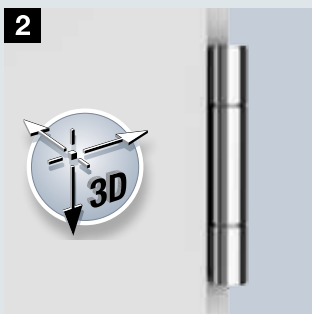

Петли, регулируемые в трех плоскостях
На дверях установлены петли, регулируемые в трех плоскостях (1 пружинная петля, 1 конструкционная петля).



3 массивных стальных штыря на стороне петель не позволяют приподнять и снять дверь с петель при помощи рычага.



Замок с многоточечным запирающим
Замок поставляется с алюминиевым гарнитуром разных ручек с защитой от взлома (по DIN 18257, класс ES 1). Вы также можете заказать этот замок в исполнении из шлифованной нержавеющей стали и с защищенным от высверливания профильным цилиндром (DIN 182522 PZ-2-BS), включая 3 стальные защелки и 2 крюкообразных ригеля.



Толстый фальц
Толщина дверного полотна 40 мм

Основные функции



Огнестойкость



Защита от взлома RC 2
(испытано со стороны петель и стороны, противоположной стороне петель)



Внутренняя дверь

Дополнительная функция

(при соответствующем оснащении)



Дымопроницаемость

Дополнительное оснащение

Цвета и варианты декоративной отделки поверхности [стр. 24](#)

Дополнительное оснащение [стр. 27](#)

Соотношение размеров / стандартные размеры [стр. 29](#)

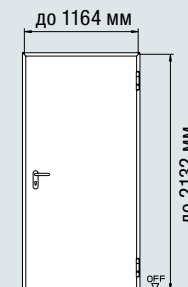

Огнестойкая дверь с защитой от взлома

WAT 40

Дверное полотно	40 мм
Толщина стального листа	0,6 мм
Тип фальца	Толстый фальц

Технические характеристики

Класс нагрузки	S
Климатический класс	III
Теплоизоляция U_D	1,8 Вт/(м ² ·К)
Звукоизоляция	38 дБ
Класс звукоизоляции	II
Длительное функциональное испытание	Класс C5

Диапазон размеров	WAT 40	
	Ширина	Высота
Модульный строительный размер (заказной размер)	625 – 1164	1964 – 2132
Размер прохода в свету*	561 – 1100	1932 – 2100

* При угле открывания 90° без учета дверных и нажимных ручек

Все размеры в мм

Внутренняя дверь AZ 40

Полностью остекленная офисная дверь из алюминия – для современной архитектуры
1-створчатые двери

Дверное полотно / дверной элемент

Двери AZ 40 поставляются в виде дверного полотна для навешивания или в виде подготовленного к монтажу дверного элемента.

Дверное полотно

Дверное полотно поставляется со встроенным замком и глянцевыми оцинкованными верхними частями дверных петель.

Дверной элемент

Для нового строительства мы рекомендуем дверное полотно в комплекте с коробкой на Ваш выбор из широкого ассортимента коробок Hörmann по DIN 18111.

Оснащение коробки

Коробка состоит из тонкого оцинкованного листа толщиной 1,5 мм с грунтовочным покрытием светло-серого цвета (по образцу RAL 7035). В комплект поставки входит уплотняющий профиль с трех сторон и крепежный материал.

Коробка может поставляться в качестве угловой коробки для кирпичной кладки, бетона или пористого бетона или в качестве охватывающей коробки для кирпичной кладки, бетона, пористого бетона, гипсолитовых плит и каркасных стен.



Красивое и прочное дверное полотно

Изящная трубчато-рамная конструкция из пресованных методом выдавливания алюминиевых профилей выглядит очень элегантно. Благодаря массивным угловым соединениям в раме двери серии AZ имеют стабильную форму. Точные соединения и штапики для остекления Softline придают дверям привлекательный внешний вид.



Замок высокого качества

Врезной замок с последовательным открыванием ригеля и защелки по DIN 18251, класс 3, с отверстием под профильный цилиндр (размер сердечника 55 мм). С пластмассовой защелкой, стальным ригелем, торцевой накладкой с л/к покрытием под латунь, со вставкой замка со сложной бородкой и ключом. По желанию также с профильным цилиндром (Рис.: торцевая накладка из нержавеющей стали).



Изображение:

Дверное полотно с глянцевым порошковым покрытием, коробка окрашена заказчиком в такой же цвет (цвет серого антрацита, по образцу RAL 7016), с алюминиевым гарнитуром нажимных ручек (специальное оснащение)



Высококачественные уплотнения

На дверях AZ 40 в заполнении створок серийно устанавливаются уплотнения фальца для стекла по всему периметру и штапики для остекления Softline. Дверной элемент дополнительно оснащен EPDM-уплотнением коробки с трёх сторон, по желанию возможна установка опускаемого напольного уплотнения.



Оцинкованная сталь Нержавеющая сталь V2 A

Системы петель на Ваш выбор

В серийном исполнении дверное полотно оснащено оцинкованными петлями V 0026 WF. Дверное полотно и коробка подготовлены под системы петель V 8000 WF / V 9000 WF. Другие системы петель поставляются по запросу.



Привлекательный внешний вид

Двери AZ с коробкой Roundstyle и петлями Globus выглядят особенно эстетично.



Трубчато-рамная конструкция

Толщина дверного полотна 40 мм



Основная функция

Внутренняя дверь

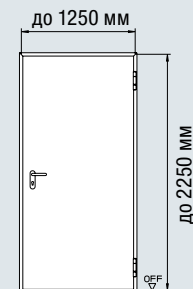

Внутренняя дверь

AZ 40

Система профилей	Алюминий
Дверное полотно	40 мм
Ширина видимой части	
На стороне, противоположной петлям	105 мм
Стророна петель	130 мм
Строительная глубина	40 мм
Высота цоколя	150 мм

Дополнительное оснащение

Цвета и варианты декоративной отделки поверхности стр. 24

Дополнительное оснащение стр. 26

Соотношение размеров / стандартные размеры стр. 30

	AZ 40	
Диапазон размеров	Ширина	Высота
Модульный строительный размер (заказной размер)	750 – 1250	1875 – 2250
Размер прохода в свету*	671 – 1171	1843 – 2218

* При угле открывания 90° без учета дверных и нажимных ручек

Все размеры в мм

Внутренняя дверь ES 50

Полностью остекленная офисная дверь, также для применения как полностью остекленная перегородка
1- и 2-створчатые двери, боковые элементы, окна верхнего света

Дверной элемент в полной комплектации

Двери ES 50 можно заказать в виде подготовленного к монтажу дверного элемента или, в комбинации с боковыми элементами и окнами верхнего света, в виде элемента остекления, изготовленного в соответствии с индивидуальными пожеланиями заказчика.



Красивое и прочное дверное полотно

Изящная трубчато-рамная конструкция из прессованных методом выдавливания алюминиевых профилей, установленных заподлицо, выглядит очень элегантно. Благодаря массивным угловым соединениям в раме двери ES 50 имеют стабильную форму.

При дооснащении возможно использование в качестве перегородки

Вы можете произвольно комбинировать дверь с боковыми элементами и окнами верхнего света. Таким образом, например, можно составить целую остекленную перегородку для разделения помещения на отдельные офисы.

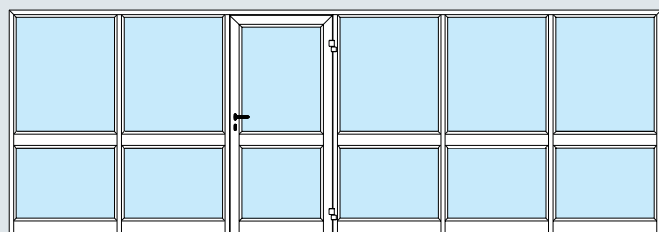

Мотив 101 с поперечной перекладиной и боковыми элементами

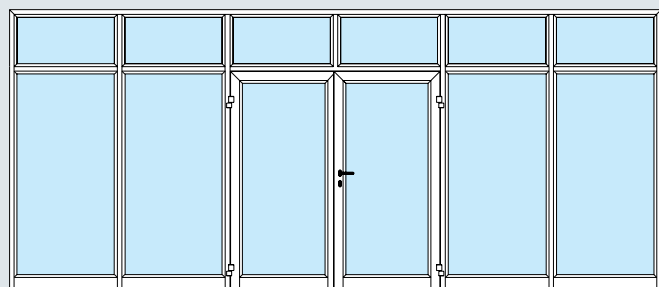

Мотив 102 с боковыми элементами и окнами верхнего света



Изображение:
Дверная створка и рама с глянцевым порошковым покрытием светло-серого цвета (по образцу RAL 7035), с гарнитуром нажимных ручек того же цвета (специальное исполнение)

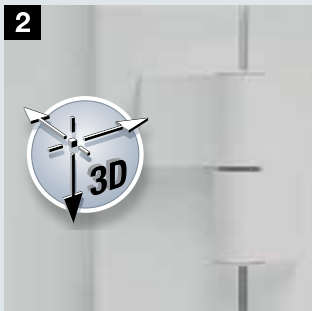

2
Регулируемые петли
Благодаря регулировке петель в трех плоскостях двери ES 50 можно оптимально отрегулировать и обеспечить их легкое и бесшумное запирание.



3
Замок высокого качества
На дверях установлен врезной замок с последовательным открыванием ригеля и защелки по DIN 18251, класс 3, с отверстием под профильный цилиндр (размер сердечника 40 мм), с пластмассовой защелкой, стальным ригелем, торцевой накладкой с л/к покрытием под латунь, со вставкой замка со сложной бородкой и ключом. По желанию заказчика замок также может поставляться с профильным цилиндром.



Трубчато-рамная конструкция
Толщина дверного полотна 50 мм



Основная функция
Внутренняя дверь

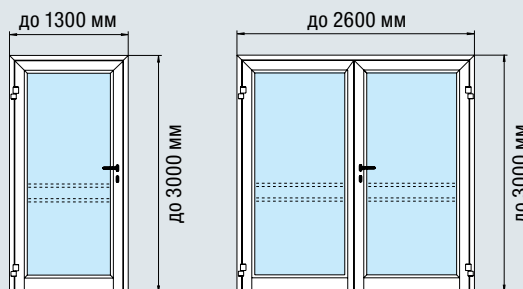

Мотив 100
Мотив 101
с поперечной перекладиной

Мотив 102
Мотив 103 с поперечной перекладиной

Внутренняя дверь	ES 50
Система профилей	Алюминий
Дверное полотно	50 мм
Ширина видимой части	
Рама	70 мм
Створка	75 мм
Строительная глубина	50 мм
Высота цоколя	150 мм

Диапазон размеров	Мотив 100 / 101	
	Ширина	Высота
Наружный размер рамы (заказной размер)	605 – 1300	1740 – 3000
Размер прохода в свету*	421 – 1116	1670 – 2930

	Мотив 102 / 103	
	Ширина	Высота
Наружный размер рамы (заказной размер)	1335 – 2600	1740 – 3000
Проходная створка	500 – 1500	
Непроходная створка	500 – 1500	
Размер прохода в свету*	1107 – 2372	1670 – 2930

* При угле открывания 90° без учета дверных и нажимных ручек

Все размеры в мм

Дополнительное оснащение

Цвета и варианты декоративной отделки поверхности стр. 24
Дополнительное оснащение стр. 26
Соотношение размеров / размеры стр. 31

Наружная дверь ТС 80

Полностью остекленная наружная дверь для светлого входа в дом
1- и 2-створчатые двери, боковые элементы, окна верхнего света

Дверной элемент в полной комплектации

Двери ТС 80 можно заказать в виде подготовленного к монтажу дверного элемента или, в комбинации с боковыми элементами и окнами верхнего света, в виде элемента остекления, изготовленного в соответствии с индивидуальными пожеланиями заказчика.



Конструкция двери с термическим разделением

Дверная створка и рама с термическим разделением, а также тройное теплоизоляционное остекление обеспечивают оптимальную теплоизоляцию.



Порог с термическим разделением

Оптимальная теплоизоляция достигается за счет прочного порога с термическим разделением шириной 80 мм (серебристого цвета EV 1) с незаметным винтовым креплением, направленным вниз.



Регулируемые петли

Благодаря регулировке петель в трех плоскостях дверь можно оптимально отрегулировать и обеспечить ее легкое и бесшумное запирание. Данные двери также могут поставляться со скрытыми петлями (опция).

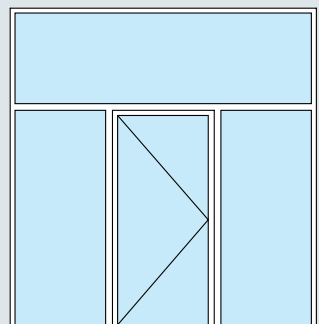

Конструкция с упорной стойкой/упорной перемычкой в качестве единого элемента

18



Изображение:
Дверная створка и рама с глянцевым порошковым покрытием белого цвета (по образцу RAL 9016), с гарнитуром нажимных ручек белого цвета RAL 9016



5
Снаружи фурнитура с защитой от взлома
 К серийному оснащению данных дверей снаружи относятся круглая ручка и розетка с защитой от взлома, которая защищает профильный цилиндр от высверливания и выкручивания.



6
7
8
Замок с повышенным уровнем защиты с блокировкой в 5 точках
 При запираении этого замка 3 стальных поворотных ригеля и 2 дополнительных штыря входят в замыкающие накладки. Такое запирающее устройство усложняет выдавливание или снятие двери с петель при попытке взлома.



Трубно-рамная конструкция
 Толщина дверного полотна 80 мм, с термическим разделением



Основная функция
Наружная дверь



Дополнительная функция
Защита от взлома RC 2

Дополнительное оснащение

Цвета и варианты декоративной отделки поверхности стр. 24
 Дополнительное оснащение стр. 26
 Соотношение размеров / размеры стр. 32

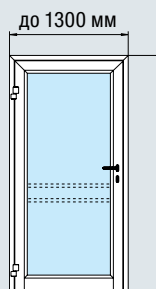

Мотив 100
 Мотив 101
 с поперечной перекладиной

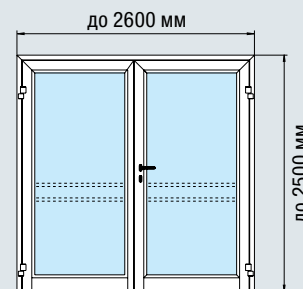

Мотив 102
 Мотив 103 с поперечной перекладиной

Наружная дверь

Система профилей

Дверное полотно

Ширина видимой части

Рама

Створка

Строительная глубина

Высота цоколя

ТС 80

Алюминий

80 мм

С термическим разделением

70 мм

75 мм

80 мм

150 мм

Технические характеристики

Теплоизоляция U_D 1,4 – 1,7 Вт/(м²·К)

Защита от атмосферных осадков Класс 2А

Воздухопроницаемость класс 1

Механическая прочность класс 3

Стойкость к атмосферным воздействиям Класс 1(d) / 2(e)

Длительное функциональное испытание класс 5

Мотив 100 / 101		
Диапазон размеров	Ширина	Высота
Наружный размер рамы (заказной размер)	605 – 1300	1740 – 2500
Размер прохода в свету*	391 – 1086	1670 – 2430

Мотив 102 / 103		
	Ширина	Высота
Наружный размер рамы (заказной размер)	1335 – 2600	1740 – 2500
Проходная створка	500 – 1500	
Непроходная створка	500 – 1500	
Размер прохода в свету*	1047 – 2312	1670 – 2430

* При угле открывания 90° без учета дверных и нажимных ручек

Все размеры в мм

Наружная дверь многоцелевого назначения MZ Thermo46 / MZ Thermo65

7-кратная защита и термическое разделение дверного полотна и коробки
1-створчатые двери



MZ Thermo65

Дверь многоцелевого назначения с дверным полотном толщиной 65 мм обеспечивает особенно высокую теплоизоляцию с коэффициентом U_D до 0,87 Вт/(м²·К).



MZ Thermo46

Этот вариант двери поставляется с дверным полотном толщиной 46 мм и имеет коэффициент теплоизоляции до 1,1 Вт/(м²·К).



Алюминиевая коробка с термическим разделением

Алюминиевая блочная коробка с термическим разделением может монтироваться как для открывания внутрь, так и наружу.



Порог с термическим разделением

Алюминиевый порог с пластмассовой вставкой с термическим разделением, высотой 20 мм, **двойные уплотнения по периметру** и дополнительные щеточные уплотнения (только MZ Thermo46) в зоне пола обеспечивают высокую герметичность и теплоизоляцию.

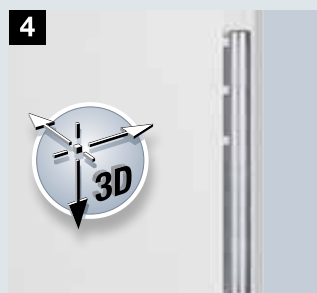

Роликовые петли, регулируемые в трех плоскостях

Легкое движение дверей обеспечивается благодаря применению состоящих из двух частей и регулируемых в трех плоскостях петель с защитой и декоративными накладками в цвет нержавеющей стали.



Изображение:
Двери MZ Thermo46 TPS 021 с л/к покрытием белого цвета (по образцу RAL 9016), с остеклением, подвергнутым пескоструйной обработке, и гарнитуром нажимных ручек из нержавеющей стали (специальное оснащение)



7-кратная защита

1 ригельный замок входит в замыкающие накладки коробки и плотно прижимает дверь. Благодаря трем дополнительным запирающим штырям на стороне петель и трем роликовым петлям дверь практически невозможно приподнять и снять с петель при помощи рычага.



Защелка замка



Замочный ригель



Запирающие штыри



Толстый фальц

Толщина дверного полотна
MZ Thermo46:
46 мм
MZ Thermo65:
65 мм
С термическим разделением

Основные функции

MZ
Дверь многоцелевого назначения



Наружная дверь

Маркировка в соответствии со стандартом DIN EN 14351-1

Дополнительное оснащение

Цвета и варианты декоративной отделки поверхности [стр. 24](#)

Дополнительное оснащение [стр. 27](#)

Соотношение размеров / стандартные размеры [стр. 33](#)

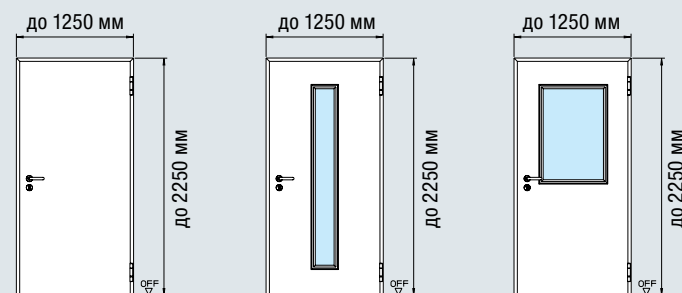

TPS / THP 011

TPS 021

TPS / THP 051

Дверь многоцелевого назначения

Дверное полотно

Толщина стального листа

Тип фальца

MZ Thermo46 / MZ Thermo65

46 / 65 мм
С термическим разделением

0,8 мм

Толстый фальц

Технические характеристики

Теплоизоляция U_D

MZ Thermo46

TPS 011	1,1 Вт/(м ² ·К)
TPS 021	1,4 Вт/(м ² ·К)
TPS 051	1,6 Вт/(м ² ·К)

Теплоизоляция U_D

MZ Thermo65

THP 011	0,87 Вт/(м ² ·К)
THP 051	1,0 Вт/(м ² ·К)

Ветровая нагрузка

Класс С3

Защита от атмосферных осадков

TPS 011 / THP 011	Класс 4А
TPS 021	Класс 2А
TPS 051 / THP 051	Класс 2А

Воздухопроницаемость

класс 3

Механическая прочность

класс 4

Стойкость к атмосферным воздействиям

Класс 3(с)

Длительное функциональное испытание

класс 5

Ударопрочность

класс 2

* Теплоизоляция двери MZ Thermo65 улучшена на макс. 49% по сравнению с обычной дверью многоцелевого назначения / дверью с защитой от взлома

Диапазон размеров	MZ Thermo46 / MZ Thermo65	
	Ширина	Высота
Наружный размер рамы (заказной размер)	700 – 1250 (TPS / THP 011, TPS 021)	1750 – 2250 (TPS / THP 011)
	875 – 1250 (TPS / THP 051)	1875 – 2250 (TPS 021, TPS / THP 051)
MZ Thermo46 Размер прохода в свету**	572 – 1122 (TPS 011 / 021)	1666 – 2166 (TPS 011)
	747 – 1122 (TPS 051)	1791 – 2166 (TPS 021 / 051)
MZ Thermo65 Размер прохода в свету**	550 – 1100 (THP 011)	1655 – 2155 (THP 011)
	725 – 1100 (THP 051)	1780 – 2155 (THP 051)

** При угле открывания 90° без учета дверных и нажимных ручек

Наружная дверь с защитой от взлома KSI Thermo46

11-кратная защита и термическое разделение по периметру

1-створчатые двери



1

Дверное полотно с термическим разделением

Полностью заполненное твердым полиуретаном дверное полотно с термическим разделением позволяет улучшить теплоизоляцию на 30 % в сравнении с обычными дверьми с защитой от взлома.



2

Алюминиевая коробка с термическим разделением

Алюминиевая блочная коробка с термическим разделением монтируется для открывания внутрь.



3

Порог с термическим разделением

Алюминиевый порог с пластмассовой вставкой с термическим разделением, высотой 20 мм, **двойные уплотнения по периметру** и дополнительные щеточные уплотнения в зоне пола обеспечивают высокую герметичность и теплоизоляцию.



4

Роликовые петли, регулируемые в трех плоскостях

Легкий ход дверей обеспечивается благодаря применению состоящих из двух частей и регулируемых в трех плоскостях петель с декоративными накладками с отделкой под нержавеющую сталь и защитой от вытягивания штыря.



Изображение:
Двери KSI Thermo46 с л/к покрытием белого цвета (по образцу RAL 9016), с гарнитуром разных ручек из нержавеющей стали



11-кратная защита

Два конических поворотных ригеля с двумя дополнительными запирающими штырями и одним ригельным замком входят в замыкающие накладки коробки и плотно прижимают дверь. Благодаря трем дополнительным запирающим штырям на стороне петель и трем роликовым петлям дверь практически невозможно приподнять и снять с петель при помощи рычага. Дополнительное преимущество – благодаря защелке бесшумного закрывания дверь закрывается очень тихо.



5 Защелка бесшумного закрывания
6 Замочный ригель



7 Поворотный ригель с запирающим штырем



8 Запирающие штыри



Толстый фальц
Дверное полотно толщиной 46 мм, с термическим разделением



Основные функции

Защита от взлома RC 2
(испытано со стороны, противоположной стороне петель)



Наружная дверь
Маркировка в соответствии со стандартом DIN EN 14351-1

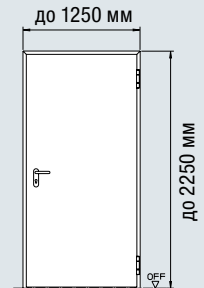

Дверь с защитой от взлома KSI Thermo46

Дверное полотно	46 мм С термическим разделением
Толщина стального листа	0,8 мм
Тип фальца	Толстый фальц

Технические характеристики

Теплоизоляция U_D	1,1 Вт/(м ² ·К)
Ветровая нагрузка	Класс C3
Защита от атмосферных осадков	Класс 4A
Воздухопроницаемость	класс 3
Механическая прочность	класс 4
Стойкость к атмосферным воздействиям	Класс 3(c)
Длительное функциональное испытание	класс 5
Ударопрочность	класс 2

* Теплоизоляция двери KSI Thermo46 улучшена на макс. 30 % по сравнению с обычной дверью многоцелевого назначения / дверью с защитой от взлома

Дополнительное оснащение

Цвета и варианты декоративной отделки поверхности	стр. 24
Дополнительное оснащение	стр. 27
Соотношение размеров / стандартные размеры	стр. 33

Диапазон размеров	KSI Thermo46	
	Ширина	Высота
Наружный размер рамы (заказной размер)	832 – 1250	1875 – 2250
Размер прохода в свету**	704 – 1122	1791 – 2166

** При угле открывания 90° без учета дверных и нажимных ручек

Все размеры в мм

Цвета и варианты декоративной отделки поверхности

Мы идем навстречу Вашим желаниям

RAL по выбору***

По желанию все двери поставляются окрашенными в цвета по карте RAL.



Предпочтительные цвета*

Вы можете заказать функциональные двери Hörmann, окрашенные в один из 16 выгодных по цене предпочтительных цветов*, а также любого цвета по карте RAL***. На поверхность дверей нанесено высококачественное порошковое грунтовочное покрытие (наружные двери имеют лакокрасочное покрытие), обеспечивающее их особую износостойкость и прочность. Внутренние двери ZK и OIT 40 поставляются также с оцинкованной поверхностью.

Все цвета указаны по образцу цветов карты RAL.

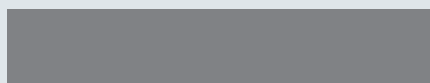

Цвет серого алюминия** RAL 9007

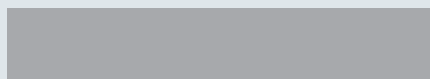

Цвет белого алюминия RAL 9006



Серо-белый** RAL 9002

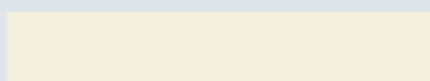

Кремовый** RAL 9001

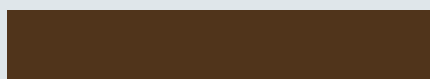

Коричневый RAL 8028



Кирпичный RAL 8003



Серый RAL 7040

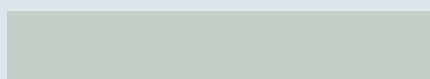

Светло-серый RAL 7035

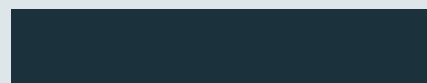

Цвет серого антрацита RAL 7016

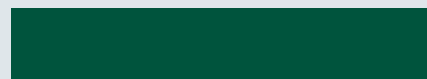

Цвет мха RAL 6005



Сизый RAL 5014

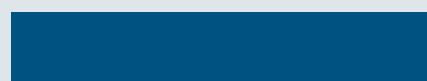

Цвет голубой горечавки** RAL 5010



Пурпурно-красный RAL 3004



Рубиново-красный RAL 3003



Огненно-красный** RAL 3000

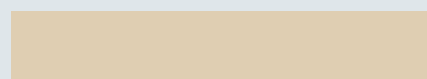

Цвет светлой слоновой кости RAL 1015

Декоративные поверхности*

Вы хотели бы, чтобы Ваши двери выглядели особенно натурально и эксклюзивно? В таком случае мы предлагаем Вам следующие варианты декоративной отделки поверхности: 7 видов отделки под дерево и элегантная поверхность Titan Metallic.



Golden Oak (дуб золотой)

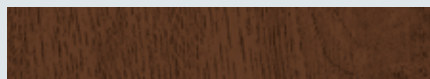

Dark Oak (дуб темный)



Night Oak (дуб венге)



WinchesterOak

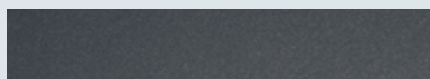

Titan Metallic CH 703 (только MZ Thermo46 / MZ Thermo65)

Только для внутренних дверей

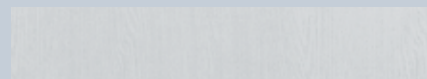

Белый ясень

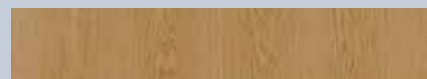

Светлый дуб



Бук

* Кроме дверей AZ 40, ES 50, TC 80

** Кроме ZK, OIT 40, KSI 40, WAT 40

*** Кроме дверей WAT 40, MZ Thermo46, MZ Thermo65, KSI Thermo46

Дополнительное оснащение

Внутренние двери ZK, OIT 40

Гарнитуры нажимных ручек из пластмассы

Серийно поставляются гарнитуры нажимных или разных ручек черного цвета, по специальному заказу возможна поставка ручек белого цвета.



Гарнитур нажимных ручек, короткая накладка с отверстием под профильный цилиндр / ключ со сложной бородкой, из пластмассы черного цвета



Гарнитур разных ручек с розеткой с отверстием под профильный цилиндр из пластмассы черного цвета

Гарнитуры нажимных ручек из нержавеющей стали или алюминия

Возможна поставка таких же вариантов исполнения, что и гарнитуры пластмассовых ручек, только из алюминия, анодированного в натуральный цвет (F1), или из нержавеющей стали.



Гарнитур разных ручек, короткая накладка с отверстием под проф. цилиндр, из алюминия



Гарнитур нажимных ручек с розеткой с отверстием под профильный цилиндр, из нержавеющей стали

Остекление

- Однослойное безопасное стекло (6 мм)
- Многослойное безопасное стекло (6 мм)
- Орнаментные стекла (6 мм)
 - Mastercarré
 - Masterpoint
 - Masterligne

Рамы остекления

- Анодированный алюминий E6 / EV 1
- Нержавеющая сталь (при наличии круглого остекления)



Круглое остекление (Ø 300 / 400 мм)



Остекление, рис. 5



Остекление, рис. 6



Остекление, рис. 7

Другие варианты оснащения

- Дверной глазок с широким углом обзора
- Прорезь для почтового ящика
- Пластмассовая вентиляционная решетка, расположение снизу или снизу и сверху (435 × 85 мм)



Остекление, рис. 8



Дверной глазок



Вентиляционная решетка

Дополнительное оснащение

Внутренние двери AZ 40, ES 50

Наружная дверь TC 80

Гарнитуры нажимных ручек из пластмассы

По специальному заказу поставляются гарнитуры нажимных или разных ручек черного, красного или белого цвета, а также всех цветов HEWI.

Гарнитуры нажимных ручек из нержавеющей стали или алюминия

Поставляются в таких же вариантах исполнения, что и гарнитуры пластмассовых ручек, из алюминия, анодированного в натуральный цвет (F1), или из нержавеющей стали.

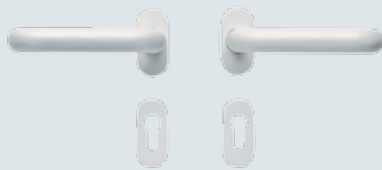

Гарнитур нажимных ручек, розетка с отверстием под проф. цилиндр, из пластмассы белого цвета

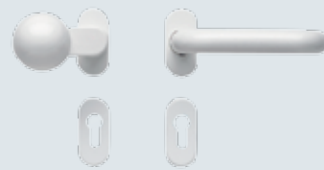

Гарнитур разных ручек, розетка с отверстием под профильный цилиндр, из пластмассы белого цвета



Гарнитур нажимных ручек с розеткой с отверстием под проф. цилиндр, из алюминия



Гарнитур разных ручек, розетка с отверстием под проф. цилиндр, из нержавеющей стали

Остекление

- Орнаментные стекла (4 мм)
 - Mastercarré
 - Masterpoint
 - Masterligne
 - Royal Flash
 - Royal Trio
 - Silk
- Армированное орнаментное стекло (7 мм)
- Однослойное безопасное стекло (6 мм)
- Многослойное безопасное стекло (6 мм)
- Изоляционное стекло (18 мм)
- Заполнение алюминиевыми панелями (10 мм)



Mastercarré



Masterpoint



Masterligne



Royal Flash



Royal Trio



Silk

Другие варианты оснащения

- Замки «антипаника»
- Верхний доводчик с шиной скольжения HDC 35



Верхний доводчик с шиной скольжения HDC 35

Дополнительное оснащение

Огнестойкая дверь с защитой от взлома WAT 40

Наружная дверь многоцелевого назначения MZ Thermo46 / MZ Thermo65, наружная дверь с защитой от взлома KSI Thermo46

Огнестойкая дверь с защитой от взлома WAT 40

Гарнитуры нажимных ручек из нержавеющей стали или алюминия

Двери поставляются с гарнитуром нажимных или разных ручек, серийно – из алюминия, анодированного в натуральный цвет (F1), по специальному заказу – из нержавеющей стали.



Гарнитуры разных ручек, короткая накладка с отверстием под проф. цилиндр, из алюминия



Гарнитуры нажимных ручек, короткая накладка с отверстием под профильный цилиндр, из нерж. стали

Другие варианты оснащения

- Дверной глазок
- Верхний доводчик с шиной скольжения HDC 35



Верхний доводчик с шиной скольжения HDC 35

Наружная дверь многоцелевого назначения MZ Thermo46 / MZ Thermo65

Наружная дверь с защитой от взлома KSI Thermo46

Гарнитуры нажимных ручек MZ Thermo46

Двери поставляются с гарнитуром нажимных или разных ручек серийно – из пластмассы черного цвета, а по специальному заказу – из алюминия, анодированного в натуральный цвет (F1), или из нержавеющей стали.



Гарнитуры разных ручек, розетка с отверстием под проф. цилиндр, черного цвета



Гарнитуры нажимных ручек с розеткой с отверстием под проф. цилиндр, из алюминия

Гарнитуры нажимных ручек KSI Thermo46

Двери оснащаются гарнитуром нажимных или разных ручек ES 1 из нержавеющей стали.

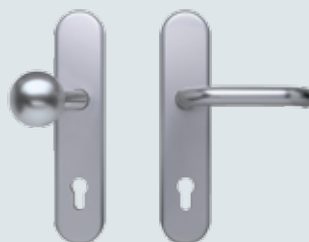

Гарнитуры разных ручек, ES 1, длинная накладка с отверстием под профильный цилиндр, из нержавеющей стали

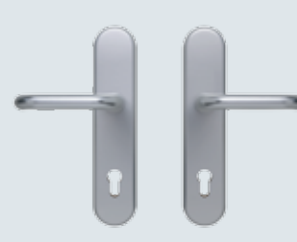

Гарнитуры нажимных ручек, ES 1, длинная накладка с отверстием под профильный цилиндр, из нержавеющей стали

Другие варианты оснащения дверей MZ Thermo46

- Замки «антипаника»
- Верхний доводчик с шиной скольжения HDC 35
- Опускаемое напольное уплотнение



Верхний доводчик с шиной скольжения HDC 35

Соотношение размеров / стандартные размеры

Внутренние двери ZK, OIT 40

Вертикальный разрез

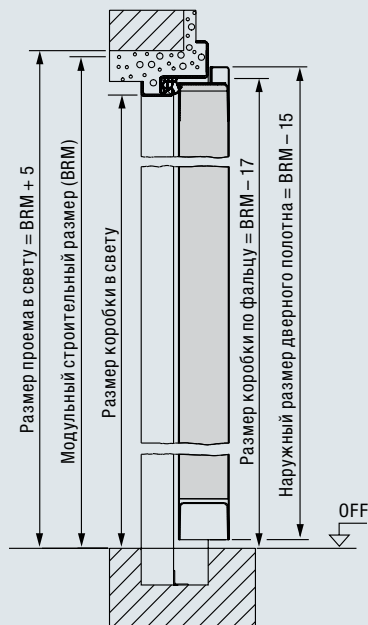

Горизонтальный разрез

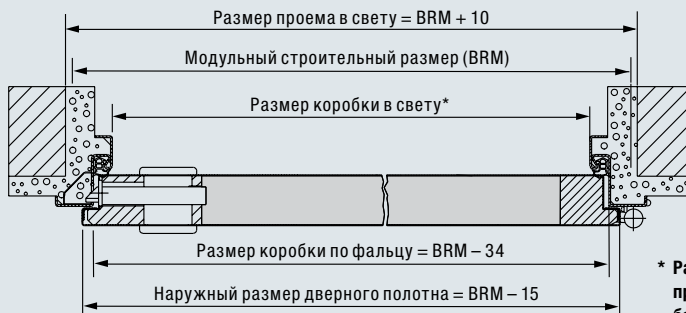

* Размер прохода в свету при угле открывания 90° без учета дверных и нажимных ручек соответствует размеру коробки в свету - 2 мм (для 2-створчатых дверей - 4 мм)

Варианты монтажа

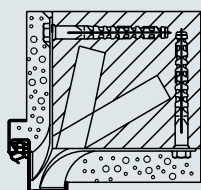

Угловая коробка
Монтаж в кирпичной кладке, дюбельные анкеры для кирпичной кладки

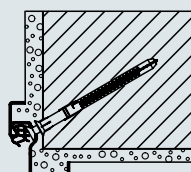

Специальная угловая коробка
Дюбельный монтаж через скрытый шпунт

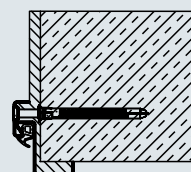

Специальная угловая коробка
Дюбельный монтаж через откос проема

Заказываемый размер Модульный строительный размер Ширина × Высота	Размер проема в свету Ширина × Высота	Размер коробки в свету* Ширина × Высота	Размер фальца коробки Ширина × Высота	Наружный размер дверного полотна Ширина × Высота	Размер остекления в свету** Ширина × Высота			
					Рис. 5	Рис. 6	Рис. 7	Рис. 8
Стандартные размеры дверей ZK / OIT 40, 1-створчатых								
625 × 2000	635 × 2005	561 × 1968	591 × 1983	610 × 1985	200 × 375	200 × 950	200 × 1305	245 × 1620
625 × 2125	635 × 2130	561 × 2093	591 × 2108	610 × 2110	200 × 375	200 × 950	200 × 1305	245 × 1745
750 × 1875	760 × 1880	686 × 1843	716 × 1858	735 × 1860	325 × 375	325 × 950	325 × 1305	370 × 1495
750 × 2000	760 × 2005	686 × 1968	716 × 1983	735 × 1985	325 × 375	325 × 950	325 × 1305	370 × 1620
750 × 2125	760 × 2130	686 × 2093	716 × 2108	735 × 2110	325 × 375	325 × 950	325 × 1305	370 × 1745
875 × 1875	885 × 1880	811 × 1843	841 × 1858	860 × 1860	450 × 375	450 × 950	450 × 1305	495 × 1495
875 × 2000	885 × 2005	811 × 1968	841 × 1983	860 × 1985	450 × 375	450 × 950	450 × 1305	495 × 1620
875 × 2125	885 × 2130	811 × 2093	841 × 2108	860 × 2110	450 × 375	450 × 950	450 × 1305	495 × 1745
1000 × 1875	1010 × 1880	936 × 1843	966 × 1858	985 × 1860	575 × 375	575 × 950	575 × 1305	620 × 1495
1000 × 2000	1010 × 2005	936 × 1968	966 × 1983	985 × 1985	575 × 375	575 × 950	575 × 1305	620 × 1620
1000 × 2125	1010 × 2130	936 × 2093	966 × 2108	985 × 2110	575 × 375	575 × 950	575 × 1305	620 × 1745
Стандартные размеры дверей ZK / OIT 40, 2-створчатых								
1500 × 2000	1510 × 2005	1436 × 1968	1466 × 1983	1485 × 1985	325 × 375	325 × 950	325 × 1305	370 × 1620
1750 × 2000	1760 × 2005	1686 × 1968	1716 × 1983	1735 × 1985	450 × 375	450 × 950	450 × 1305	495 × 1620
2000 × 2000	2010 × 2005	1936 × 1968	1966 × 1983	1985 × 1985	575 × 375	575 × 950	575 × 1305	620 × 1620
2000 × 2125	2010 × 2130	1936 × 2093	1966 × 2108	1985 × 2110	575 × 375	575 × 950	575 × 1305	620 × 1745

** Вырезы под остекление нестандартных размеров - по запросу

Нестандартные размеры, 1-створчатые двери

Ширина: 500 - 1250
Высота: 1500 - 2250

Нестандартные размеры, 2-створчатые двери

Ширина: 1500 - 2500
Высота: 1500 - 2250

При заказе указывайте, пожалуйста, вид упора



DIN левый



DIN правый



Проходная створка, DIN левый



Проходная створка, DIN правый

Соотношение размеров / стандартные размеры

Огнестойкая дверь с защитой от взлома WAT 40

Вертикальный разрез

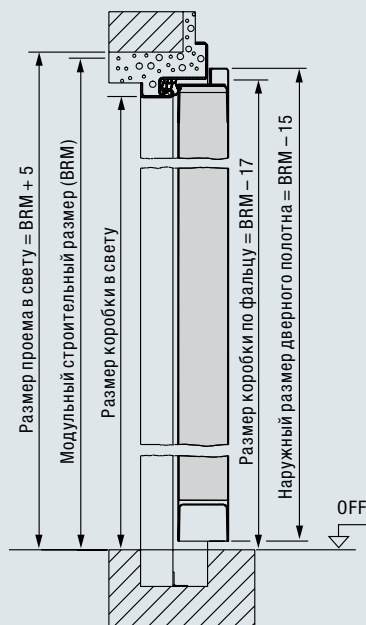

Горизонтальный разрез

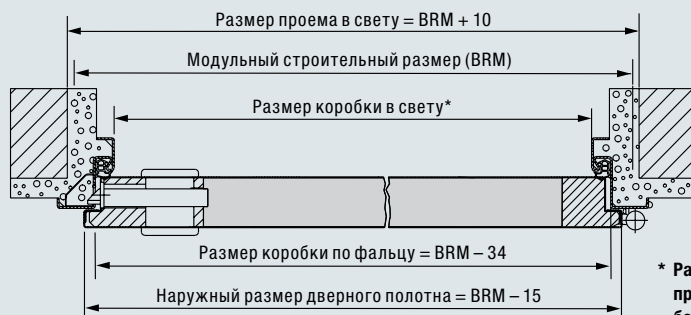

* Размер прохода в свету при угле открывания 90° без учета дверных и нажимных ручек соответствует размеру коробки в свету – 2 мм

Варианты монтажа

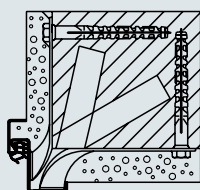

Угловая коробка
Монтаж в кирпичной кладке, дюбельные анкеры для кирпичной кладки

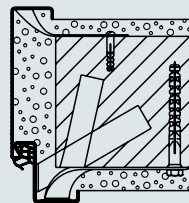

Охватывающая коробка
Монтаж в кирпичной кладке, дюбельные анкеры для кирпичной кладки

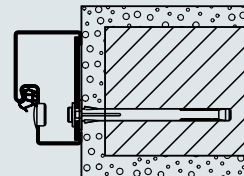

Блочная коробка
Монтаж в кирпичной кладке, Дюбельный монтаж

Заказываемый размер Модульный строительный размер Ширина × Высота	Размер проема в свету Ширина × Высота	Размер коробки в свету* Ширина × Высота	Размер фальца коробки Ширина × Высота	Наружный размер дверного полотна Ширина × Высота
Стандартные размеры дверей WAT 40 (с угловой коробкой), 1-створчатых				
750 × 2000	760 × 2005	686 × 1968	716 × 1983	735 × 1985
750 × 2125	760 × 2130	686 × 2093	716 × 2108	735 × 2110
875 × 2000	885 × 2005	811 × 1968	841 × 1983	860 × 1985
875 × 2125	885 × 2130	811 × 2093	841 × 2108	860 × 2110
1000 × 2000	1010 × 2005	936 × 1968	966 × 1983	985 × 1985
1000 × 2125	1010 × 2130	936 × 2093	966 × 2108	985 × 2110

Нестандартные размеры, 1-створчатые двери

Ширина: 625 – 1164
Высота: 1964 – 2132

При заказе указывайте, пожалуйста, вид упора

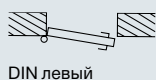

DIN левый



DIN правый

Соотношение размеров / стандартные размеры

Внутренняя дверь AZ 40

Вертикальный разрез

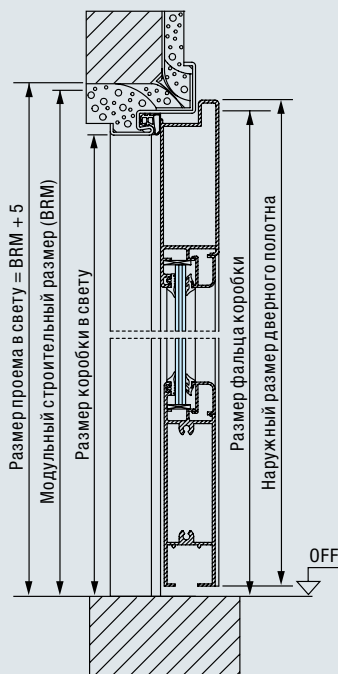

Горизонтальный разрез



С угловой коробкой

* Размер прохода в свету при угле открывания 90° без учета дверных и нажимных ручек соответствует размеру коробки в свету – 15 мм

Варианты монтажа

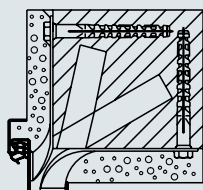

Угловая коробка
Монтаж в кирпичной кладке, дюбельные анкеры для кирпичной кладки

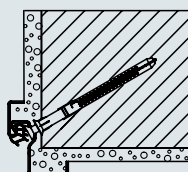

Специальная угловая коробка
Дюбельный монтаж через скрытый шпунт

Заказываемый размер Модульный строительный размер Ширина × Высота	Размер проема в свету Ширина × Высота	Размер коробки в свету* Ширина × Высота	Размер фальца коробки Ширина × Высота	Наружный размер дверного полотна Ширина × Высота	Размер остекления Ширина × Высота
Стандартные размеры дверей AZ 40**, 1-створчатых					
750 × 2000	760 × 2005	686 × 1968	716 × 1983	735 × 1985	508 × 1746
750 × 2125	760 × 2130	686 × 2093	716 × 2108	735 × 2110	508 × 1871
875 × 2000	885 × 2005	811 × 1968	841 × 1983	860 × 1985	633 × 1746
875 × 2125	885 × 2130	811 × 2093	841 × 2108	860 × 2110	633 × 1871
1000 × 2000	1010 × 2005	936 × 1968	966 × 1983	985 × 1985	758 × 1746
1000 × 2125	1010 × 2130	936 × 2093	966 × 2108	985 × 2110	758 × 1871

** Относятся к элементам со стальными коробками по DIN 18111

Нестандартные размеры, 1-створчатые двери

Ширина: 750 – 1250
Высота: 1875 – 2250

При заказе указывайте, пожалуйста, вид упора



DIN левый



DIN правый

Соотношение размеров / размеры

Внутренняя дверь ES 50

Вертикальный разрез

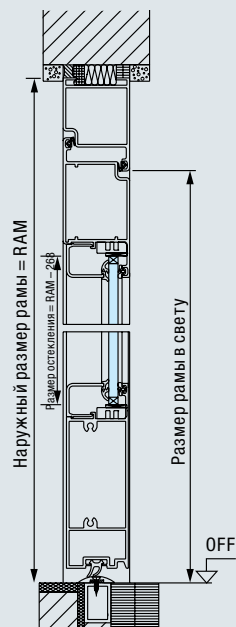

Горизонтальный разрез

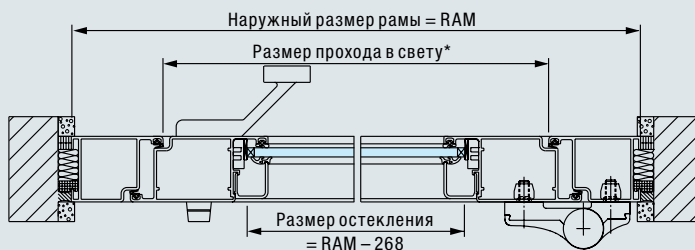

* Размер прохода в свету при угле открывания 90° без учета дверных и нажимных ручек соответствует размеру прохода в свету – 44 мм (для 2-створчатых дверей – 88 мм)

Вариант монтажа

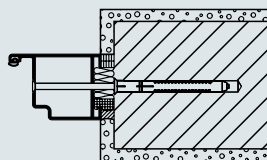

Дверная коробка
Монтаж в кирпичной кладке,
Дюбельный монтаж

	Заказываемый размер Наружный размер рамы	Размер прохода в свету*	Проходная створка	Непроходная створка
Размеры дверей ES 50, 1-створчатых (мотивы 100 / 101)				
Ширина	605 – 1300	465 – 1160		
Высота	1740 – 3000	1670 – 2930		
Размеры дверей ES 50, 2-створчатых (мотивы 102 / 103)				
Ширина	1335 – 2600	1195 – 2460	500 – 1500	500 – 1500
Высота	1740 – 3000	1670 – 2930		

При заказе указывайте, пожалуйста, вид упора

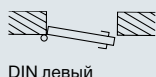

DIN левый

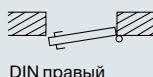

DIN правый

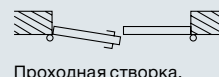

Проходная створка,
DIN левый

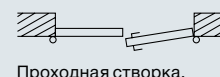

Проходная створка,
DIN правый

Соотношение размеров / размеры

Наружная дверь ТС 80

Вертикальный разрез

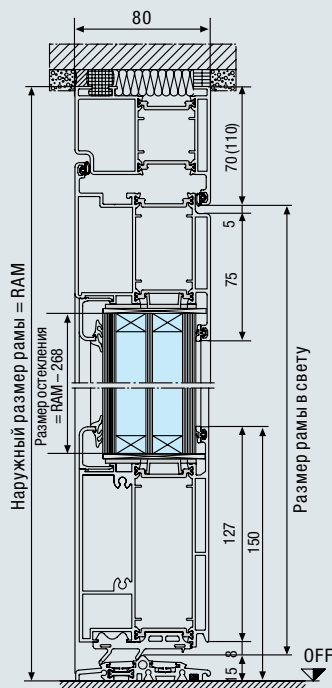

Горизонтальный разрез

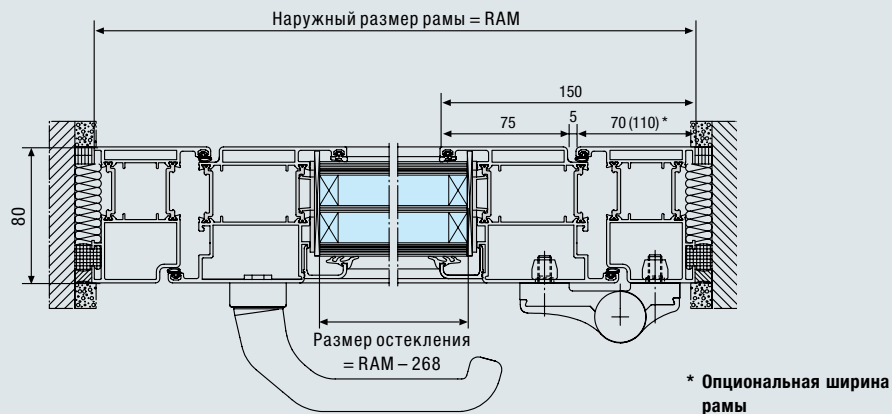

Вариант монтажа

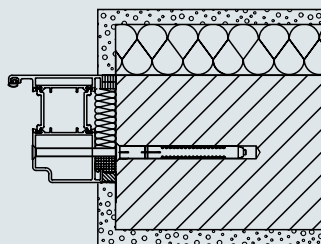

Дверная коробка

Монтаж в кирпичной кладке,
Дюбельный монтаж

	Заказной размер (наружный размер рамы)	Размер прохода в свету*	Проходная створка	Непроходная створка
Размеры дверей ТС 80, 1-створчатых (мотивы 100 / 101)				
Ширина	605 – 1300	465 – 1160		
Высота	1740 – 2500	1670 – 2430		
Размеры дверей ТС 80, 2-створчатых (мотивы 102 / 103)				
Ширина	1335 – 2600	1195 – 2460	500 – 1500	500 – 1500
Высота	1740 – 2500	1670 – 2430		

При заказе указывайте, пожалуйста,
вид упора



DIN левый



DIN правый

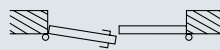

Проходная створка,
DIN левый



Проходная створка,
DIN правый

Соотношение размеров / стандартные размеры

Наружная дверь многоцелевого назначения MZ Thermo46 / MZ Thermo65, наружная дверь с защитой от взлома KSI Thermo46

Вертикальный разрез

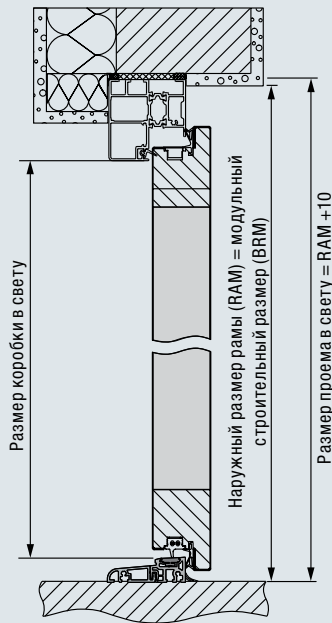

Горизонтальный разрез

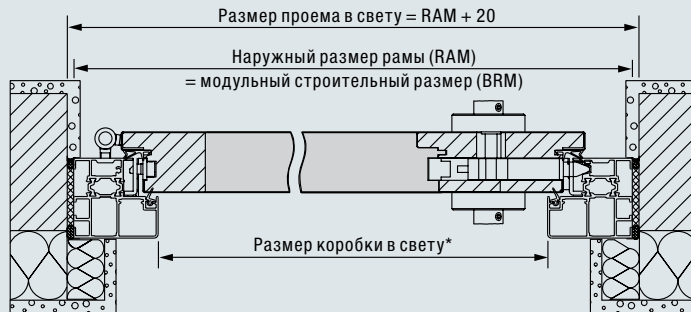

* Размер прохода в свету при угле открывания 90° без учета дверных и нажимных ручек соответствует размеру коробки в свету – 2 мм

Варианты монтажа

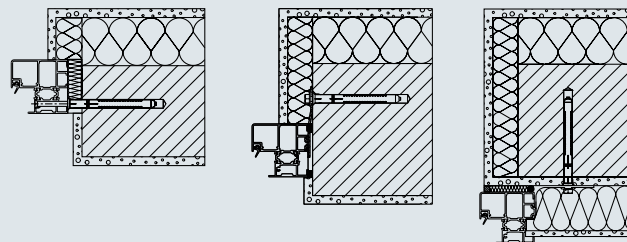

На всех чертежах изображены двери MZ Thermo46 или KSI Thermo46

Блочная коробка
Монтаж в кирпичной кладке, монтаж через блочную коробку

Блочная коробка
Анкерный монтаж

Блочная коробка
Монтаж за проемом (только MZ Thermo46)

Заказываемый размер Модульный строительный размер Ширина × Высота	Размер проема в свету Ширина × Высота	Размер коробки в свету* Ширина × Высота	Размер фальца коробки Ширина × Высота	Наружный размер дверного полотна Ширина × Высота	Размер остекления TPS 021 Ширина × Высота	Размер остекления TPS 051 Ширина × Высота
Стандартные размеры дверей MZ Thermo46, KSI Thermo46, 1-створчатых						
875 × 2000	895 × 2010	747 × 1916	785 × 1935	803 × 1955	172 × 1562	
875 × 2125	895 × 2135	747 × 2041	785 × 2060	803 × 2080	172 × 1562	531 × 887
1000 × 2000	1020 × 2010	872 × 1916	910 × 1935	928 × 1955	172 × 1562	531 × 887
1000 × 2125	1020 × 2135	872 × 2041	910 × 2060	928 × 2080	172 × 1562	531 × 887
1000 × 2100	1020 × 2110	872 × 2016	910 × 2035	928 × 2055	172 × 1562	531 × 887
1100 × 2100	1120 × 2110	972 × 2016	1010 × 2035	1028 × 2055	172 × 1562	531 × 887
Стандартные размеры дверей MZ Thermo65, 1-створчатых						
875 × 2000	895 × 2010	725 × 1850	785 × 1935	803 × 1955		531 × 887
875 × 2125	895 × 2135	725 × 1875	785 × 2060	803 × 2080		531 × 887
1000 × 2000	1020 × 2010	850 × 1850	910 × 1935	928 × 1955		531 × 887
1000 × 2125	1020 × 2135	850 × 1875	910 × 2060	928 × 2080		531 × 887
1000 × 2100	1020 × 2110	850 × 1950	910 × 2035	928 × 2055		531 × 887
1100 × 2100	1120 × 2110	950 × 1950	1010 × 2035	1028 × 2055		531 × 887

Нестандартные размеры дверей MZ Thermo46, MZ Thermo65, KSI Thermo46

Ширина: 875 – 1250
Высота: 1875 – 2250

При заказе указывайте, пожалуйста, вид упора

Все размеры в мм



DIN левый



DIN правый



Проходная створка, DIN левый



Проходная створка, DIN правый

Ассортимент изделий компании Hörmann

Все от одного производителя для строительства Вашего объекта





Быстрый сервис при проверке, техническом обслуживании и ремонте
Благодаря широкой сети сервисного обслуживания мы всегда находимся недалеко от Вас и готовы в любой момент прийти на помощь.

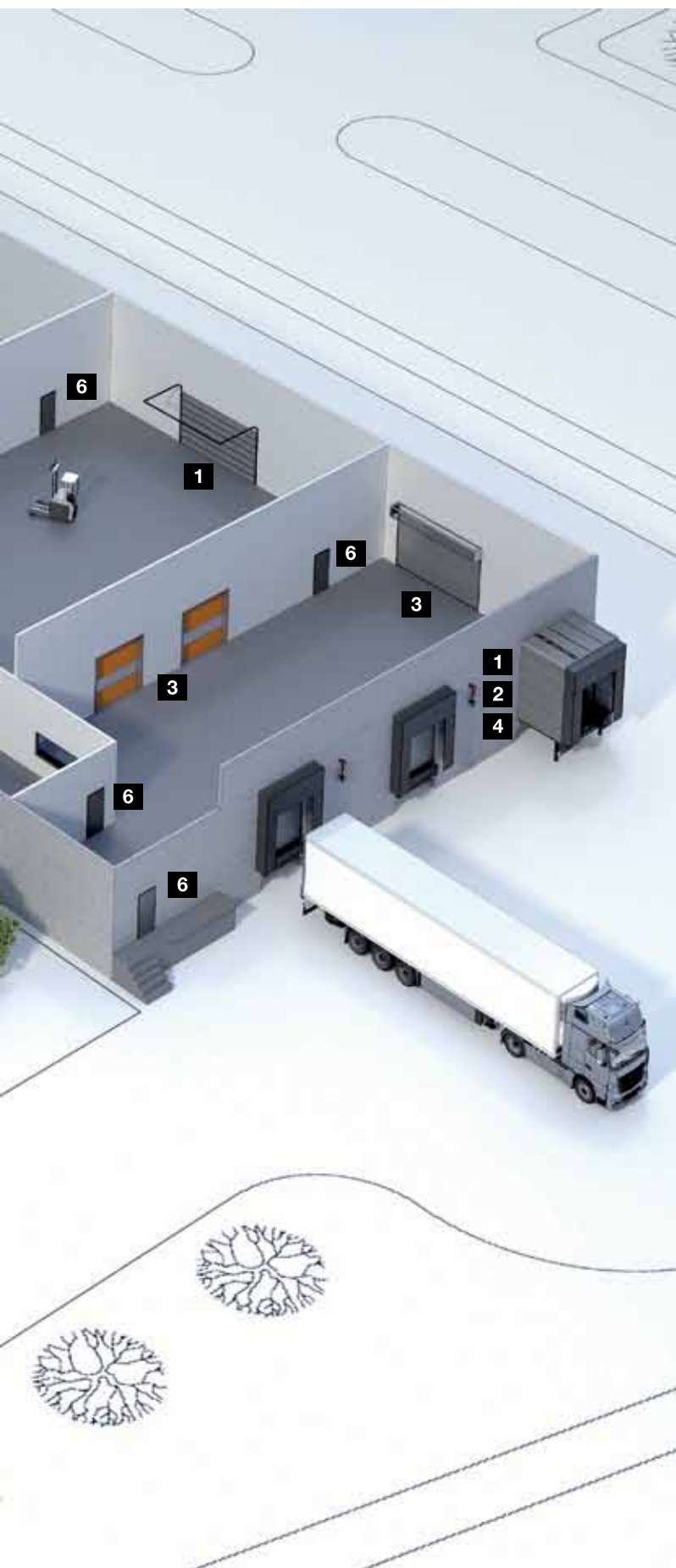

1 Секционные ворота



2 Рулонные ворота и рулонные решетки



3 Скоростные ворота



4 Перегрузочная техника



5 Стальные откатные ворота и откатные ворота из нержавеющей стали



6 Многофункциональные двери из стали и алюминия



7 Стальные двери и двери из нержавеющей стали



8 Стальные коробки с высококачественными деревянными функциональными дверьми Schörghuber



9 Полностью остекленные трубчатые рамные конструкции



10 Автоматические раздвижные двери



11 Окна для внутренних помещений



12 Ворота для коллективных гаражей

Hörmann: качество без компромиссов



Hörmann KG Amshausen, Германия



Hörmann KG Antriebstechnik, Германия



Hörmann KG Brandis, Германия



Hörmann KG Brockhagen, Германия



Hörmann KG Dissen, Германия



Hörmann KG Eckelhausen, Германия



Hörmann KG Freisen, Германия



Hörmann KG Ichtershausen, Германия



Hörmann KG Werne, Германия



Hörmann Alkmaar B.V., Нидерланды



Hörmann Legnica Sp. z o.o., Польша



Hörmann Beijing, Китай



Hörmann Tianjin, Китай



Hörmann LLC, Montgomery IL, США



Hörmann Flexon LLC, Burgettstown PA, США



Shakti Hörmann Pvt. Ltd., Индия

Hörmann – единственный производитель на международном рынке, предлагающий «из одних рук» все основные строительные элементы, которые изготавливаются на высокоспециализированных предприятиях в соответствии с новейшими техническими достижениями. Имея широкую торговую и сервисную сеть в Европе и представительства в Америке и Азии, Hörmann является надежным поставщиком высококачественных строительных конструкций. Hörmann – качество без компромиссов.

ГАРАЖНЫЕ ВОРОТА
ПРИВОДЫ
ПРОМЫШЛЕННЫЕ ВОРОТА
ПЕРЕГРУЗОЧНЫЕ СИСТЕМЫ
ДВЕРИ
КОРОБКИ

HÖRMANN