



GARAŽNA VRATA ROLLMATIC

NOVO. 20 % veća brzina otvaranja i pametan rad motora za garažna vrata RollMatic 2

HÖRMANN





4

Dobri razlozi
za Hörmann
garažna vrata.



14

Inspiracije.



20

Dizajn.
Oprema.
Pribor.

Odgovornost negujemo generacijama

Porodično preduzeće Hörmann oslanja se na preko 85 godina iskustva kao stručnjaka za građevinske elemente. To nas obavezuje prema sadašnjim i budućim generacijama. Ekološka odgovornost upravo zbog toga za nas igra tako važnu ulogu. U tu svrhu razvijamo inovativna rešenja za održive proizvode i inteligentnu zaštitu životne sredine.



„DOBRO IME MORA DA SE ZASLUŽI.“

August Hörmann

Brend Hörmann je danas sinonim kvaliteta, što je potpuno u skladu sa vizijom osnivača i sa preko 20 miliona prodatih vrata i motora se ubraja među najuspešnije dobavljače u Evropi. Zahvaljujući širokoj međunarodnoj prodajnoj i servisnoj mreži, Hörmann je vaš snažan partner za visokokvalitetne građevinske elemente.

POGLED U BUDUĆNOST. Hörmann daje dobar primer. Zbog toga naše potrebe za električnom energijom u Nemačkoj pokrivamo sa 100 % ekološkom strujom. Zajedno sa inteligentnim i sertifikovanim sistemom upravljanja energijom, CO₂-neutralnim slanjem pošte i recikliranjem sekundarnih sirovina, svake godine se uštedi više od 60000 tona CO₂. Dodatno kompenzujemo preko 100000 tona CO₂ podrškom projektima za energiju vetra i pošumljavanja u saradnji sa kompanijom Climate Partner.



Više informacija možete naći na

www.hormann.rs/kompanija/zivotna-sredina



Kvalitet brenda Proizvedeno u Nemačkoj



Porodična kompanija Hörmann nudi sve važne građevinske elemente za izgradnju i modernizaciju na jednom mestu. Građevinski elementi se izrađuju u visokospecijalizovanim pogonima prema najmodernijoj tehnologiji. Osim toga, naši zaposleni intenzivno rade na novim proizvodima, stalnom razvoju i poboljšanju detalja. Tako nastaju patenti i jedinstvena pozicija na tržištu.





10 godina
garancije ¹⁾

GARANTOVANO DUGOTRAJNO. Sve značajne komponente vrata i motora Hörmann razvija i proizvodi samostalno. Dugoročna testiranja pod realnim uslovima obezbeđuju pouzdane serijske proizvode u Hörmann kvalitetu. Iz tog razloga i zahvaljujući beskompromisnoj kontroli kvaliteta, Hörmann Vam daje 10 godina garancije na sva garažna rolo vrata RollMatic, RollMatic T i plafonska garažna vrata RollMatic OD, kao i 5 godina na Hörmann motore ¹⁾.

¹⁾ Opširne uslove garancije naći ćete na Internet stranici: www.hoermann.com

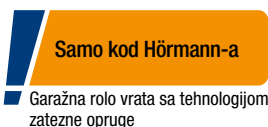

Samo kod Hörmann-a

Garažna rolo vrata sa tehnologijom
zatezne opruge

POUZDANA RAVNOTEŽA. Sistem za izjednačavanje težine koji je integrisan u vođice ²⁾ pomaže motoru prilikom otvaranja, odn. zatvaranja vrata i štiti mehaniku motora. Višestruki paketi opruga i dvostruka čelična užad čuvaju krilo vrata od habanja u bilo kom položaju. U slučaju hitnog otvaranja, garažnim vratima se lako rukuje ručno. Rolo vratima u tu svrhu nije potrebna ručna kurbla ²⁾.

²⁾ Ne kod garažnih rolo vrata RollMatic T

Patentirana tehnologija zatezne opruge sa sistemom opruge u opruzi kod garažnih rolo vrata RollMatic



Univerzalna primena

Rolo vrata i plafonska garažna vrata se otvaraju vertikalno i pružaju maksimalan prostor u i ispred garaže. Prilikom ugradnje nije važno da li je oblik otvora garaže pravougaoni, ukošen, segmentni ili polukružni svod. Za situacije ugradnje sa malim neophodnim bočnim prostorima dobijate RollMatic i kao spoljna rolo vrata za montažu ispred otvora garaže.





GARAŽNA ROLO VRATA ROLLMATIC.

Kompaktna rolo vrata su najbolji izbor ukoliko područje plafona vaše garaže treba da ostane slobodno, ili ukoliko je vaša garaža suviše mala za plafonska garažna vrata, odn. segmentna garažna vrata. Zastor rolo garažnih vrata se namotava kompaktno u gredi otvora vrata, tako da plafon ostaje slobodan i može se upotrebiti za lampe ili kao dodatni prostor za odlaganje.

→ Više informacija možete naći od str. 26.



GARAŽNA ROLO VRATA ROLLMATIC T.

Garažna rolo vrata sa pristupačnom cenom i snažnim cevnom motorom omogućava više prostora ispred i u garaži. Zastor vrata se vodi pomoću točkica za vođenje i uvodnika u obliku levka i ističe se svojim mirnim hodom garažnih vrata.

→ Više informacija možete naći od str. 30.



PLAFONSKA GARAŽNA VRATA

ROLLMATIC OD. Za garaže sa veoma malom gredom su posebno pogodna plafonska garažna vrata koja zahtevaju malo prostora. Zastor vrata se preko uskih vođica vodi na plafon. Zahvaljujući bočnoj montaži motora, koja zahteva malo prostora, za RollMatic OD je neophodna visina grede od samo 60 mm.

→ Više informacija možete naći od str. 32.

Trajno lep izgled garažnih vrata

Redovno otvaranje ostavlja tragove na zastoru vrata. Pored visokokvalitetnog premaza površine, inovativna rešenja, poput specijalnih prstenova ležaja, pozicije točkića i novi opcioni DuraBelt, maksimalno smanjuju ove tragove. Tako ćete dugo uživati u lepom izgledu vrata.





Samo kod Hörmann-a

Prstenovi ležaja koji se na habaju kod rolo vrata RollMatic

MANJE TRAGOVA ZAHVALJUJUĆI STANDARDNOM DIZAJNU.

Točkići **1**, koji vode zastor vrata iznad vođice su pozicionirani tako da konstruktivno uslovljeni tragovi kretanja mogu nastati samo u malo vidljivom području iza vođice. Pored toga, kod rolo vrata RollMatic prstenovi ležaja koji se na habaju **2** maksimalno smanjuju pojavu tragova na unutrašnjoj strani gornjih profila.

Samo kod Hörmann-a

DuraBelt

DODATNA ZAŠTITA POVRŠINE. Usled nakupljanja prašine na zastoru vrata prilikom namotavanja mogu nastati blage ogrebotine. Patentirani DuraBelt **3** ih znatno smanjuje. Prilikom namotavanja se između pojedinačnih slojeva zastora vrata polaže nekoliko traka, tako da profili samo minimalno dolaze u kontakt. Opcioni DuraBelt je dostupan za sva unutrašnja i spoljnja rolo vrata, a može se montirati i naknadno.

→ Više informacija možete naći od str. 27.



Pogledajte kratak film na YouTube ili na www.hormann.rs/medija-centar

Lakoća pametnog rukovanja

Pomoću daljinskog upravljača, bežičnog tastera ili pametnog telefona možete bezbedno i komforno rukovati motorima vaših garažnih vrata, motorima kapija, motorima vrata, bravama kućnih vrata, svetlom itd. Svi motori, prijemnici i upravljački elementi sa BiSecur bežičnom tehnologijom su 100 % kompatibilni.

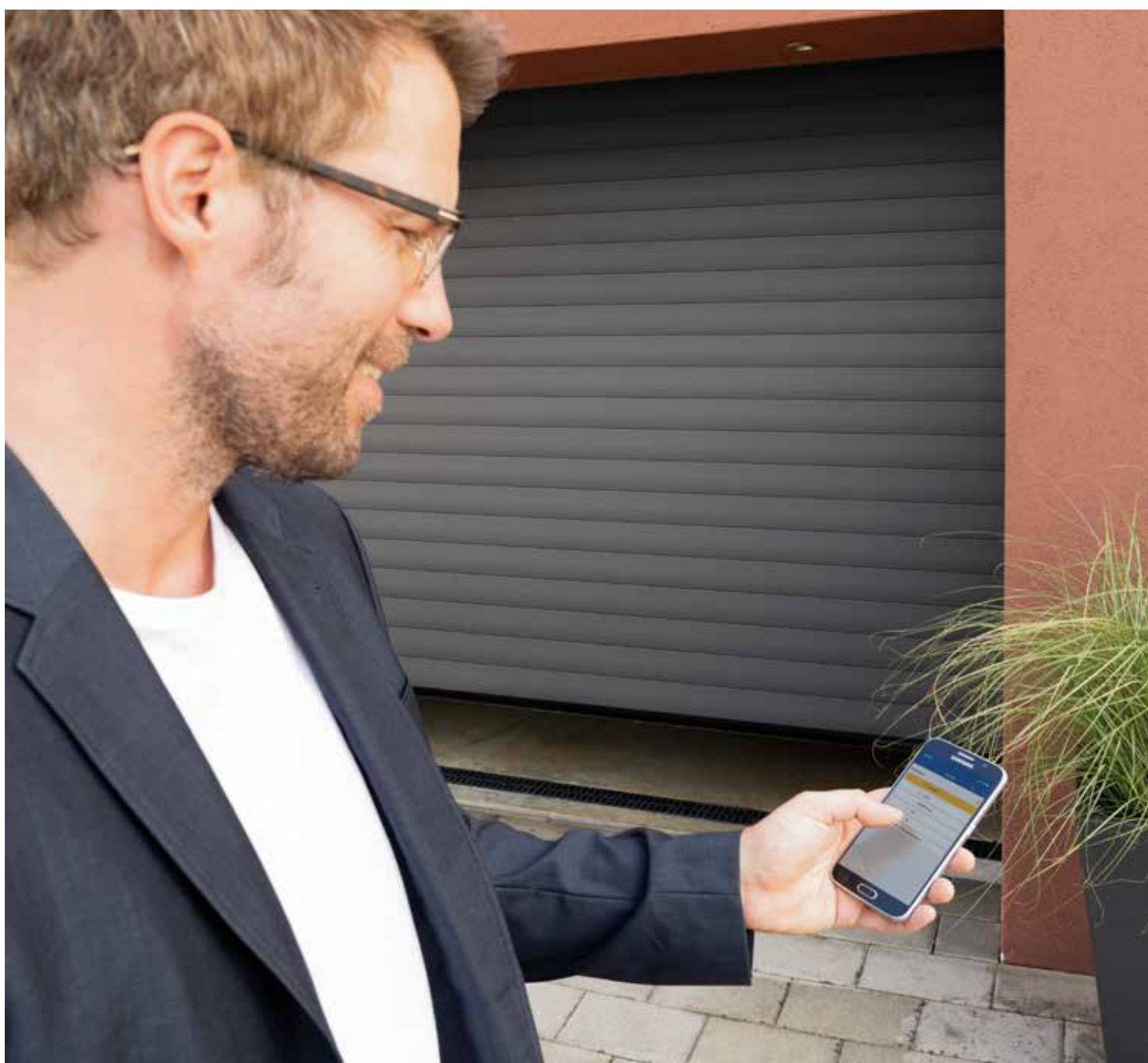



Samo kod Hörmann-a

SERTIFIKOVANA BEZBEDNOST. Dvosmerni bežični sistem sa ekstremno bezbednim BiSecur postupkom kodiranja, kao i stabilnim dometom bez smetnji, vam nudi sigurnost da niko sa strane ne može da kopira vaš bežični signal. To potvrđuju i stručnjaci za bezbednost na univerzitetu Rur, u Bohumu i nezavisni kontrolni instituti.



Pogledajte kratak film na YouTube ili na www.hormann.rs/medija-centar

INTELIGENTNA TEHNOLOGIJA. Hörmann-ovi motori impresioniraju većim komforom, pametnim funkcijama i inteligentnom tehnikom. Sa našim elegantnim daljinskim upravljačima možete udobno, npr. iz auta, otvarati garažna vrata. Ili sa Hörmann BlueSecur aplikacijom¹⁾, odn. Hörmann Smart Home System homee²⁾ koristite vaš pametni telefon kao otvarač vrata.



Pogledajte kratak film na YouTube ili na www.hormann.rs/medija-centar

→ Više informacija možete naći od str. 38.

¹⁾ Kod garažnih rolo vrata RollMatic T opciono u kombinaciji sa eksternim HET-BLE

²⁾ Kod garažnih rolo vrata RollMatic i kod plafonskih garažnih vrata RollMatic OD

Na pritisak tastera boja LED lampice na daljinskom upravljaču HS 5 BS ili unutrašnjem tasteru FIT 5 BS vam pokazuje položaj vrata²⁾.



Koristeći Smart Home System homee možete svim funkcijama vrata upravljati preko vašeg tablet računara ili pametnog telefona²⁾.



SAVRŠENO ODGOVARAJU VAŠEM DOMU. Da bi vaša vrata bila optimalno prilagođena arhitekturi vaše kuće, nudimo vam rolo vrata RollMatic, RollMatic T i plafonska garažna vrata RollMatic OD u 16 boja. Za posebno elegantan izgled garažnih vrata preporučujemo nijansu boje antracit Noir 2100 Sablé sa metalik efektom.

→ Više informacija možete naći od str. 24.

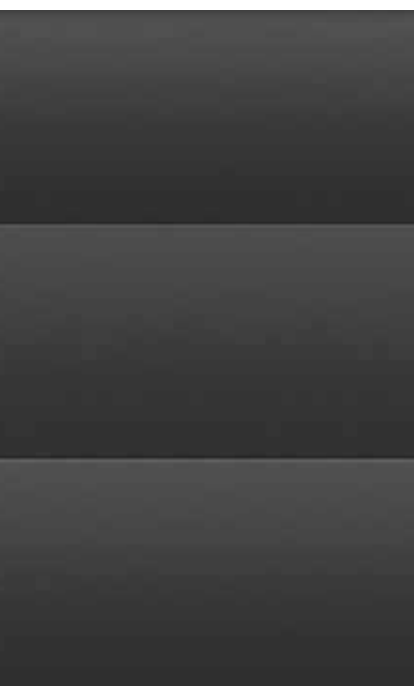



GORE. Garažna rolo vrata i bočna vrata u mahovinasto zelenoj boji RAL 6005

DOLE LEVO. Detalj Noir 2100 Sablé

DOLE U SREDINI. Garažna rolo vrata u Noir 2100 Sablé

DOLE DESNO. Garažna rolo vrata u saobraćajno beloj boji RAL 9016



PRIRODAN IZGLED VRATA. Decograin površina, koja je veoma otporna na habanje i Decopaint površina sa pristupačnom cenom se ističu svojim izgledom prirodnog drveta.

→ Više informacija možete naći od str. 25.



GORE LEVO. Garažna rolo vrata u Decograin Rosewood

GORE DESNO. Detalj Decograin Golden Oak

DOLE. Garažna rolo vrata u varijanti Decograin Golden Oak



SPOLJNA ROLO GARAŽNA VRATA.

Za garaže sa malom gredom i / ili malim neophodnim bočnim prostorima dostupan je RollMatic kao spoljna rolo vrata za savršeno uklapanje. Spoljna rolo vrata se isporučuju kao kompletan paket sa optimalno usklađenim motorom. Vođice i zaštitna maska zastora se radi homogenog i harmoničnog izgleda isporučuju u istoj boji kao garažna vrata, odnosno kod motiva Decopaint u osnovnoj boji dekora.

→ Više informacija možete naći od str. 27.





GORE LEVO. Spoljna rolo garažna vrata, svetlosiva RAL 7035

GORE DESNO. Garažna rolo vrata i bočna vrata u saobraćajno beloj boji, RAL 9016

DOLE LEVO. Spoljna rolo garažna vrata, svetlosiva RAL 7035



BOČNA VRATA. Hörmann bočna vrata imaju takođe važnu ulogu. Jer se ukupni utisak postiže samo ako su bočna vrata savršeno usklađena sa garažnim vratima. Zbog toga su bočna vrata NT 60 dostupna u svim površinama i bojama. Pri tom je kvalitetna aluminijska konstrukcija rama od 60 mm idealan okvir za ispunu vrata; ona se standardno pričvršćuje lajsnama za staklo.

→ Više informacija možete naći od str. 37.





22



24

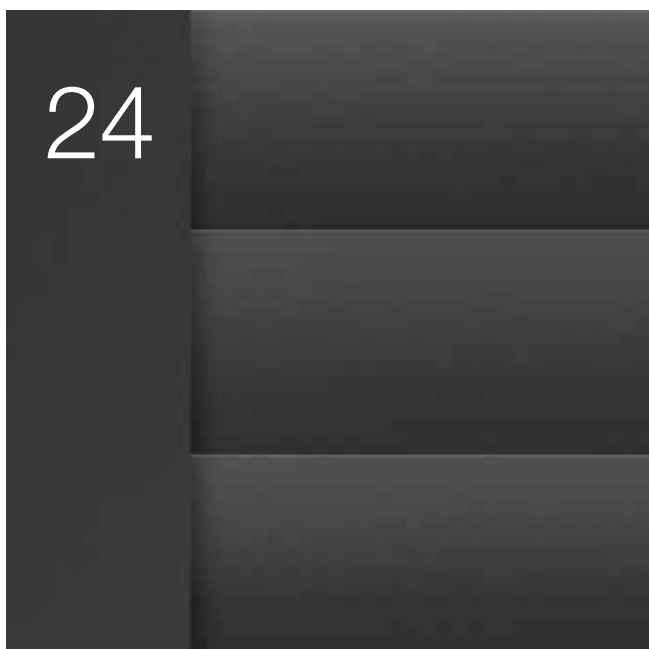

38



Dizajn. Oprema. Pribor.

- 22 Verzije profila i površina
- 24 Boje i dezeni
- 26 Garažna rolo vrata RollMatic
- 30 Garažna rolo vrata RollMatic T
- 32 Plafonska garažna vrata RollMatic OD
- 36 Dodatna oprema
- 37 Bočna vrata
- 38 Pribor
- 40 Veličine i tehnička uputstva

Verzije profila i površina

Garažna rolo vrata RollMatic, RollMatic T i plafonska garažna vrata RollMatic OD

Elegantni aluminijumski profili

Glatka površina aluminijumskih profila deluje u isto vreme moderno i elegantno u poređenju sa rebrastim profilima drugih proizvođača.

Pri tome se površina koja ima visokokvalitetan premaz na spoljnoj i unutrašnjoj strani garažnih vrata jednostavno čisti. Radi mirnog hoda garažnih vrata šupljina profila je ravnomerno ispunjena poliuretanskom penom.

Profil unutrašnjih rolo vrata i plafonskih garažnih vrata

- 1 Unutrašnja strana vrata
- 2 Spoljna strana vrata

Profil spoljnih rolo vrata

- 1 Spoljna strana vrata
- 2 Unutrašnja strana vrata



Ostakljeni elementi 3

Na taj način dobijate svetlost u vašoj garaži. Ostakljenje u formi plastičnih prozora koji su postavljeni preko kompletne širine profila. Broj elemenata zavisi od širine garažnih vrata. Maksimalno se na jedna garažna vrata može staviti deset profila sa ostakljenjem.

Ventilaciona rešetka 4

Provetravanje garaže poboljšava klimu prostorije i sprečava stvaranje buđi. Ventilacione rešetke od dugotrajne plastike su postavljene po celoj širini profila. Maksimalno se na jedna garažna vrata može staviti deset profila.



Napomena:

Sva Hörmann rolo garažna vrata svojim tehničkim karakteristikama i upotrebljenim sistemima lakiranja su u skladu sa novim tehnologijama. Mesta pritiskanja i trenja zavise od načina ugradnje i ne mogu se izbeći. Ona ne utiču na funkciju i trajnost rolo vrata.

Kako bi se smanjilo habanje na zastoru vrata preporučujemo upotrebu opcione jedinice za namotavanje DuraBelt (dodatne informacije možete naći na str. 26 i 30).

Površina Decograin

Plastična folija otporna na UV-zračenje na vratima RollMatic ostaje dugo očuvana zahvaljujući posebnoj zaštiti površine profila.

Profil unutrašnjih rolo vrata i plafonskih garažnih vrata

- 1 Unutrašnja strana vrata u braon boji
- 2 Spoljna strana vrata sa motivom Decograin Golden Oak



Površina Decopaint

Unutrašnji i spoljašnji profil imitiraju drvo.

Profil unutrašnjih rolo vrata i plafonskih garažnih vrata

- 3 Unutrašnja strana vrata sa motivom Decopaint Golden Oak
- 4 Spoljna strana vrata sa motivom Decograin Golden Oak

Profil spoljnih rolo vrata

- 3 Spoljna strana vrata sa motivom Decopaint Golden Oak
- 4 Unutrašnja strana vrata sa motivom Decopaint Golden Oak



Boje i dezeni

Garažna rolo vrata RollMatic, RollMatic T i plafonska garažna vrata RollMatic OD

16 boja



Standardne boje iste cene

- 1** RAL 9016 Saobraćajno bela
- 2** RAL 9007 Sivi aluminijum
- 3** RAL 9006 Beli aluminijum
- 4** RAL 9005 Duboko crna
- 5** RAL 9001 Krem bela
- 6** RAL 8028 Zemljanobraon
- 7** RAL 7035 Svetlosiva
- 8** RAL 7016 Antracit siva

Specijalna boja

- 9** RAL 7015 Škriljac siva
- 10** RAL 6005 Mahovinnastozelena
- 11** RAL 5011 Čelično plava
- 12** RAL 3003 Rubin crvena
- 13** RAL 3004 Purpurno crvena
- 14** RAL 1015 Svetla slonovača
- 15** bledo zelena
- 16** Noir 2100 Sablé

Napomena:

Svi podaci o bojama se odnose na boju RAL. Boje i površine na slikama nisu verodostojne iz štamparskih razloga. Konsultujte se sa distributerom kompanije Hörmann.

Površina Decograin



Površina Decopaint



17 Decograin Golden Oak

18 Decograin Rosewood

19 Decopaint Golden Oak

20 Decopaint Rosewood

Harmoničan celokupni izgled sa 16 boja

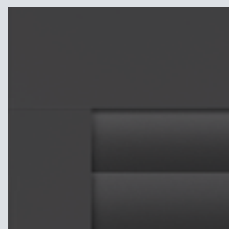

U Hörmann-u bez doplate dobijate zastor vrata, vodice, gornju masku i zaštitnu masku osovine za namotavanje u boji po vašem izboru.

Varijante ugradnje kod površine Decograin

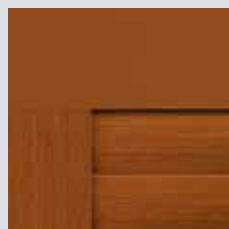

Rolo vrata RollMatic Ugradnja u otvoru

Profil i vodice u Decograin dekoru, gornja maska u osnovnoj nijansi dekora, kao i dodatna gornja maska u Decograin dekoru (vidi str. 37).

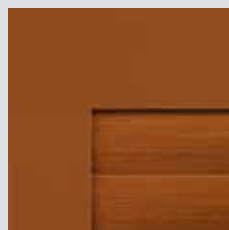

Rolo vrata RollMatic Ugradnja iza otvora

Profil u Decograin varijanti, gornja maska i vodice u osnovnoj nijansi dekora

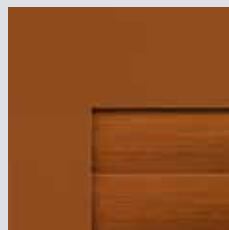

Plafonska garažna vrata RollMatic OD Ugradnja u otvor ili iza otvora

Profil u Decograin varijanti, gornja maska i vodice u osnovnoj nijansi dekora

Varijanta ugradnje kod površine Decopaint

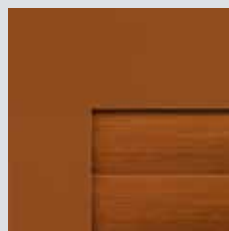

Rolo garažna vrata RollMatic / plafonska garažna vrata RollMatic OD

Profil u Decopaint varijanti, gornja maska i vodice u osnovnoj nijansi dekora

Garažna rolo vrata RollMatic

Sa patentiranom tehnologijom zatezne opruge



Samo kod Hörmann-a

Garažna rolo vrata sa tehnologijom zatezne opruge



Samo kod Hörmann-a

Prstenovi ležaja se ne habaju



Dobro zaštićena osovina za namotavanje

Standardna zaštitna maska **1** osovine za namotavanje efikasno sprečava dopiranje u kutiju za garažna rolo vrata. Pri tome, zaštitna maska štiti od oštećenja i prljavštine zastor kada su garažna vrata otvorena.

Pouzdana ravnoteža

Patentirana tehnologija zateznih opruga sa sistemom opruge u opruzi **2** i providni zaštitni poklopac sprečavaju da slomljena opruga izleti i nekoga povredi.

Sigurno viđenje zastora

Standardni ankeri protiv vetra **3** u krajevima profila bezbedno drže vrata u vođici i kod velikog pritiska vetra (do klase 4) i pružaju dodatnu zaštitu od provale.

Manje habanja

Primenom materijala koji se ne habaju sprečavaju se tragovi prstenova ležaja **4** na gornjim profilima zastora vrata.

Osim toga, točkici su smešteni iznad vođice, tako da su tragovi kretanja točkica na zastoru manje vidljivi.

Dodatna zaštita površine

Sa opcionim DuraBelt **5** .NOVO vaša vrata će duže ostati lepa. Prilikom namotavanja se između pojedinačnih slojeva zastora garažnih vrata polaže nekoliko traka. Time se značajno smanjuju tragovi ogrebotina na zastoru vrata koje nastaju usled prljavštine. DuraBelt se može naknadno montirati na svaka unutrašnja i spoljna rolo vrata.

Jednostavna montaža

Bočne vođice, gornja maska i motor se montiraju na zidove garaže i na gredi. Nakon toga se zastor preko traka **6** motorom jednostavno namotava na osovinu za namotavanje i fiksira.

Opseg dimenzija

maks. širina 6000 mm
maks. visina 3100 mm

Spoljna rolo garažna vrata

U zavisnosti od situacije ugradnje motor po izboru može biti postavljen sa leve ili desne strane. Na tom mestu je zaštitna maska osovine za namotavanje šira za 100 mm i obuhvata motor **7**, tako da je zaštićen od vetra i neovlašćenog pristupa. Kroz providna polja **8** u zaštitnoj masci zateznih opruga možete jednostavno proveriti funkcionalnost vođenja sajle ili opruga. To vam obezbeđuje bezbednost i nakon mnogo godina.

Samo kod Hörmann-a
Prijavljeno patentnom zavodu

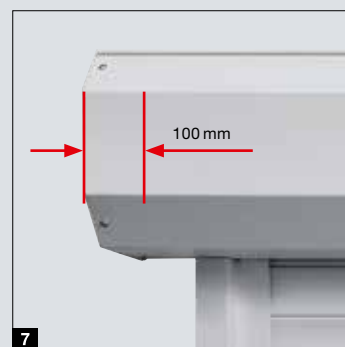

Garažna rolo vrata RollMatic

Motor i upravljačka kutija RollMatic 2 .NOVO

Standardan motor, montiran izvan maske zbog lakšeg održavanja

- 20 % veća brzina otvaranja* do 20 cm/s
- pametno rukovanje aplikacijom BlueSecur
- Upravljanje tasterima „otvaranje / zatvaranje“ za rukovanje iznutra
- Veoma jednostavno programiranje pomoću dvostrukog sedmosegmentnog ekrana
- Umrežavanje u sisteme za Smart Home zahvaljujući standardnom HCP-interfejsu
- Sjajno LED osvetljenje
- Mala potrošnja struje u stanju pripravnosti od oko 1 W
- Elektronsko isključivanje u krajnjem položaju radi zaštite površine zastora
- Komforna ventilacija garaže
- Dodatna visina otvora



BiSecur

Standardan daljinski upravljač sa 4 tastera HSE 4 BS, crna strukturalna površina sa plastičnim poklopcima

Motori za garažna vrata

Bluetooth prijemnik	ugrađen, može se uključiti i isključiti
Priključak za HCP-Bus	ugrađen
Ciklusi na dan / sat	25 / 10
Maks. brzina otvaranja	20 cm/s
Osvetljenje	10 LED sijalica
Maks. širina garažnih vrata	6000 mm
Maks. površina garažnih vrata	15 m ²

* U poređenju sa serijom 1



Samo kod Hörmann-a
Evropski patent

 Hörmann BlueSecur

Rukovanje pametnim telefonom putem Hörmann-ove aplikacije BlueSecur

Sigurnosni uređaj na ivici zatvaranja

Optički senzor u podnom zaptivaču **1** pouzdano zaustavlja garažna vrata u slučaju neočekivane prepreke – opciono kod vrata širine do 5000 mm i standardno kod vrata iznad 5000 mm širine.

Hitno otključavanje iznutra

Komforno otključajte motor iznutra, kako biste, npr. u slučaju nestanka struje, mogli ručno da otvorite vrata. Kod unutrašnjih rolo vrata aktivirajte deblokadu ručnim povlačenjem direktno na motoru. Kod spoljnih vrata se aktiviranje vrši pomoću otključavanja koje se uvodi prema unutra.

Hitno otključavanje sa spoljne strane (opciono)

Kod garažnih vrata bez drugog ulaza preporučujemo da mehanizam za otključavanje bude u kućištu koje se zaključava **2**, kako bi garažna vrata u hitnim slučajevima (npr. nestanak struje) mogla da se otvore sa spoljne strane.

Napajanje u hitnim slučajevima (opciono)

Sa akumulatorom za hitne slučajeve **3** možete premostiti nestanak mrežnog napona u trajanju do 18 časova i maks. 5 ciklusa garažnih vrata. Ponovno punjenje sledi u normalnom režimu rada.

Zvučni alarm (opciono)

Oštar zvuk alarma, jačine 110 dB (A), će efikasno rasterati neželjene goste prilikom pokušaja provale.

Ručno upravljanje vratima sa ručnim zaključavanjem vrata

Hörmann garažna rolo vrata se lako otvaraju i zatvaraju rukom iznutra i spolja zahvaljujući izjednačavanju zateznih opruga – spolja ručkom **4**, a iznutra lančanom dizalicom sa zatezačem **.NOVO 5**. Ručna rolo vrata se mehanički zaključavaju unutrašnjom i spoljašnjom ručkom, kao i bravom. Pri tome se čvrsti metalni klinovi zahvataju u vođice levo i desno.

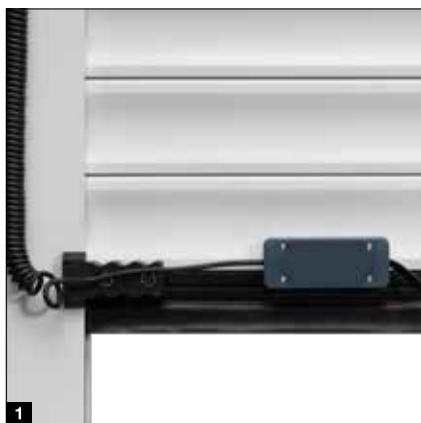

Garažna rolo vrata RollMatic T

Sa cevnim motorom koji štedi prostor



Samo kod Hörmann-a
Prijavljeno patentnom zavodu



Dobro zaštićena osovina za namotavanje

Standardna zaštitna maska **1** osovine za namotavanje praktično sprečava posezanje u kutiju za garažna rolo vrata. Pri tome, ona štiti od oštećenja i prljavštine zastor kada su garažna vrata otvorena.

Konstrukcija koja zahteva malo prostora

Kompaktna konstrukcija vrata sa cevnom motorom zahteva neophodnu visinu grede od samo 290 mm i bočni graničnik od samo 75 mm (do visine vrata od 2300 mm), odn. 105 mm (širina vrata iznad 3001 mm) i pogodna je i za situacije ugradnje u posebno uskom prostoru. Vođice **2** obezbeđuju miran hod garažnih vrata i optimalno su zaptivene standardnim četkastim zaptivačima.

Dodatna zaštita površine

Sa opcionom jedinicom DuraBelt **3** .NOVO vaša vrata će duže ostati lepa. Prilikom namotavanja se između pojedinačnih slojeva zastora garažnih vrata polaže nekoliko traka. Time se značajno smanjuju tragovi ogrebotina na zastoru vrata koje nastaju usled prljavštine. DuraBelt se može naknadno montirati na svaka unutrašnja i spoljna rolo vrata.

Jednostavna montaža

Unapred montirana osovina za namotavanje, uklj. zaštitnu masku i unapred izbušene vođice sa standardnom zadnjom ispunom, se brzo i jednostavno učvršćuju na zidove garaže i gredu.

Standardno rukovanje u hitnim slučajevima

I u slučaju nestanka struje RollMatic T se otvara bez problema preko standardne kurble za hitne slučajeve sa unutrašnje strane. Kod opcionog spoljašnjeg rukovanja u hitnim slučajevima **4** ručna kurbla se ubacuje u otvor koji se zaključava i otvara vrata sa spoljašnje strane.

Cevni motor koji štedi prostor

Snažan cevni motor je opremljen mehanički podesivim krajnjim graničnicima. Opciono možete dobiti motor i sa elektronskim isključivanjem u krajnjem položaju. Motorom se iznutra može rukovati pomoću lepo oblikovane upravljačke kutije. Integrisano LED osvetljenje obezbeđuje više svetlosti u garaži.

Standardan osigurač zatvarajuće ivice

Optički senzor u podnom zaptivaču pouzdano zaustavlja garažna vrata u slučaju neočekivane prepreke. Standardno dobijate verziju sa spiralnim kablom **5** ili opciono sa bežičnim prenosom **6** i bez spiralnog kabla.



BiSecur

Standardan daljinski upravljač sa 4 tastera HSE 4 BS, crna strukturna površina sa plastičnim poklopcima



Plafonska garažna vrata RollMatic OD

Idealno za modernizaciju

Miran hod garažnih vrata

Dupli točkici vode zastor garažnih vrata mirno i ravnomerno ispod plafona. Uske aluminijumske vođice su povezane sa stabilnim ugaonim preusmeravanjima malih radijusa **1**. Zahvaljujući ovom kompaktnom načinu ugradnje, za rolo plafonska garažna vrata RollMatic OD je neophodna visina grede od samo 60 mm.

Dobro zaptivena

Zahvaljujući specijalno oblikovanom držaču preklopnog točkica vrata su u području grede skoro kompletno zatvorena **2**. Elastična zaptivna guma u području grede i četkasti zaptivači u vođicama štite od kiše (klasa 2). Fleksibilan podni profil EPDM poravnava pod i zaptiva donji rub garažnih vrata.

Pouzdana izjednačavanje težine

Višestruki paketi opruga i integrisani mehanizam za hvatanje **3** u slučaju eventualnog kidanja užeta štite vrata od pada.

Dodatno otključavanje u hitnim slučajevima

Kod garaža bez drugog ulaza se preporučuje opciona brava za otključavanje u hitnim slučajevima **4**. Neprimetan okrugli cilindar (ne može se integrisati u sistem za zaključavanje kuće) otključava vaša garažna vrata, tako da ih u hitnim slučajevima možete otvoriti bez problema.



Varijabilna montaža

Vertikalne vođice i gornja maska se standardno isporučuju u boji garažnih vrata. Na taj način, garažna vrata mogu da se montiraju u otvoru i delimično ili potpuno.

Jednostavna modernizacija

Pomoću opcione blende za renoviranje **5** vrata se montiraju u dovratka i istovremeno se prekrivaju ružni zazor i u području dovratka. Na taj način nema potrebe za zidarskim radovima i malterisanjem.

Opseg dimenzija

maks. širina 3500 mm
maks. visina 3000 mm





Montaža motora koja zahteva malo prostora*

Šine motora **6** se po izboru mogu montirati na levoj ili desnoj horizontalnoj vodiči. Zahvaljujući ovom kompaktnom načinu ugradnje nije potrebna dodatna visina grede.

Napajanje u hitnim slučajevima

Akumulator za hitne slučajeve HNA* **7** za motore garažnih vrata ProMatic i SupraMatic premošćava nestanak mrežnog napona u trajanju do 18 časova i maks. 5 ciklusa garažnih vrata. Ponovno punjenje sledi u normalnom režimu rada.

* Slike sa opcionim motorom SupraMatic

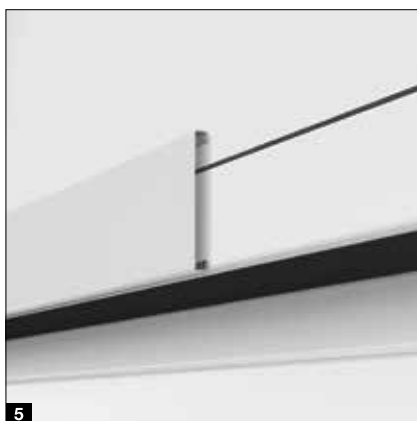

Plafonska garažna vrata RollMatic OD

Motor ProMatic 4

Standardan motor vrhunskog kvaliteta

- 40 % veća brzina otvaranja* do 20 cm/s
- Komforna ventilacija garaže
- Dodatna visina otvora
- čak do 2 puta* sjajnije LED osvetljenje
- Umrežavanje u sisteme za Smart Home zahvaljujući standardnom HCP-interfejsu
- Mala potrošnja struje u stanju pripravnosti od oko 1 W



BiSecur

Standardan daljinski upravljač sa 4 tastera HSE 4 BS, crna strukturalna površina sa plastičnim poklopcima

Motori za garažna vrata	ProMatic 4	ProMatic 4 Akku .NOVO
Bluetooth prijemnik	opciono (HET-BLE)	opciono (HET-BLE)
Priključak za HCP-Bus	ugrađen	ugrađen
Ciklusi na dan / sat	25 / 10	5 / 2
Vučna i potisna sila	600 N	500 N
Vršna sila	750 N	600 N
Maks. brzina otvaranja	20 cm/s ¹⁾	16 cm/s ¹⁾
Osvetljenje	10 LED sijalica	10 LED sijalica

* u poređenju sa ProMatic serije 3

ProMatic 4 Akku .NOVO

Za garaže bez električnog priključka



Akumulator sa solarnim modulom

Super-brzo otvaranje garažnih vrata i pametne dodatne funkcije

- 75 % veća brzina otvaranja* do 25 cm/s
- Pametno rukovanje aplikacijom BlueSecur
- Komforna ventilacija garaže
- Dodatna visina otvora
- do 3 puta (SupraMatic E), odn. 5 puta* (SupraMatic P) sjajnije LED osvetljenje
- Veoma jednostavno programiranje pomoću dvostrukog sedmosegmentnog ekrana
- Hauba motora od nerđajućeg čelika visokog kvaliteta
- Umrežavanje u sisteme za Smart Home zahvaljujući standardnom HCP-interfejsu
- Mala potrošnja struje u stanju pripravnosti od oko 1 W



BiSecur

Standardan daljinski upravljač sa 4 tastera HSE 4 BS, crna strukturna površina sa hromiranim poklopcima

Motor za garažna vrata	SupraMatic E
Bluetooth prijemnik	ugrađen, može se uključiti i isključiti
Priključak za HCP-Bus	ugrađen
Ciklusi na dan / sat	25 / 10
Vučna i potisna sila	650 N
Vršna sila	800 N
Maks. brzina otvaranja	25 cm/s
Osvetljenje	20 LED sijalica

* u poređenju sa ProMatic serije 3

Samo kod Hörmann-a
Evropski patent

Hörmann BlueSecur



Rukovanje pametnim telefonom putem Hörmann-ove aplikacije BlueSecur

Dodatna oprema

Garažna rolo vrata RollMatic i RollMatic T

Kosi podni profil

(samo za RollMatic)

Rešenje na kosom terenu: kosi donji profil od aluminijuma poravnava visinsku razliku (maks. 300 mm) po celoj širini garažnih vrata. Profil se montira bez problema. Jednostavno se zavrtnjima pričvrsti na već postavljene šarke.

Donji profil se standardno isporučuje u crnoj boji (približno RAL 9005). Po želji možete dobiti završni profil **1** u odgovarajućoj boji.

Dodatna maska gornje grede

Dodatna maska gornje grede **2** stabilizuje gornju masku prilikom ugradnje u otvor ili iza otvora, ukoliko je gornja maska vidljiva u otvoru. Ona kreira skladan završetak grede bez ružnih montažnih otvora. Dodatnu masku gornje grede dobijate u boji vrata ili sa površinom u Decograin dekoru.

Set za izjednačavanje prilikom montaže

Kod neravnih zidova, set za izjednačavanje **3** olakšava ugradnju garažnih vrata u istoj ravni.

To je od posebne prednosti prilikom modernizacije ili kod drvene konstrukcije.

Više informacija naći ćete u Tehničkom uputstvu na www.hoermann.de

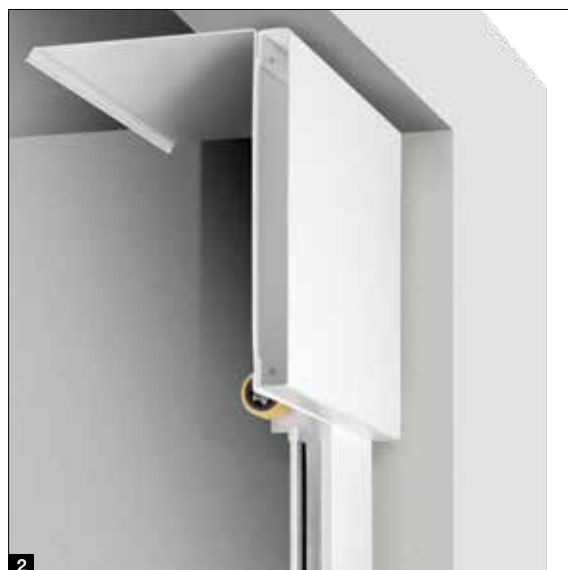



Dimenzije garažnih vrata

- Širina 875 – 1284 mm
- Visina 1800 – 2500 mm

Standardna oprema

- Aluminijski profili, otporni na vremenske uticaje, debljine 60 mm u boji profila, odn. kod motiva Decopaint u nijansi boje prilagođenoj dekoru **1**
- Garnitura sa plastičnom kvakom u crnoj boji sa ovalnim rozetama i bravom sa profilnim cilindrom **2**
- 3-dimenzionalno podesive šarke **3** po izboru u crnoj, beloj ili u prirodnoj boji aluminijuma

Dodatna oprema

- Skriveno šarke za elegantan izgled vrata **4**
- Garniture kvaka ili kvaka-kugla u prirodnoj boji aluminijuma **5**, livenog aluminijuma RAL 9016 **6**, livenog aluminijuma u braon boji **7**, četkanog nerđajućeg čelika **8**
- Gornji zatvarač vrata sa kliznom šinom i jedinicom za fiksiranje
- 3-struko zaključavanje (jezičak, reza i 2 kuke za zaključavanje)

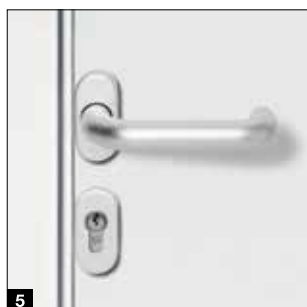

Pribor

Daljinski upravljač



HS 5 BS

4 funkcijska tastera, plus taster za upit, površina visokog sjaja, crna ili bela



HS 5 BS

4 funkcijska tastera, plus taster za upit, crna strukturalna površina, matirana



HS 4 BS

4 funkcijska tastera, crna strukturalna površina, matirana



HS 1 BS

1 funkcijski taster, crna strukturalna površina, matirana



HSE 1 BS

1 funkcijski taster, uklj. ušicu za privezak za ključeve, crna strukturalna površina, matirana



HSE 4 BS

4 funkcijska tastera, uklj. ušicu za privezak za ključeve, crna strukturalna površina, matirana, sa hromiranim ili plastičnim kapičama



HSE 4 BS

4 funkcijska tastera, sa ušicom za privezak za ključeve. Površina visokog sjaja sa hromiranim poklopcima, boje (sl. sleva): bela, antracit siva, Frozen Grey, Classic Grey, Carbon, srebrna



HSD 2-C BS

Hromiran visokim sjajem, 2 funkcijska tastera, može se koristiti i kao privezak za ključeve



HSZ 1 BS

1 funkcijski taster, za umetanje u upaljač u vozilu



Držač za daljinski upravljač

sa površinom visokog sjaja, crne ili bele boje, crna strukturalna površina, matirana, za HS 5 BS, HS 4 BS, HS 1 BS



Držač daljinskog upravljača

za zidnu montažu ili učvršćivanje na štitnik od sunca na vozilu, za HS 5 BS, HS 4 BS, HS 1 BS, kao i HSE 1 BS i HSE 4 BS



→ Kompletan program dodatne opreme naći ćete u brošuri Motori za garažna vrata i sistemi za pametne kuće.



Bežični kodni taster FCT 3 BS
3 funkcije, sa osvetljenom tastaturom, mogućnost montaže u zid, odn. na zid, plastično kućište u svetlosivoj boji RAL 7040 (dostupno i sa 10 funkcija i preklopnim poklopcem i lakirano u boji belog aluminijuma RAL 9006)



Bežični kodni taster FCT 10 BS
10 funkcija, sa osvetljenim tasterima i preklopnim poklopcem, mogućnost montaže u zid i na zidu, plastično kućište u lakirano u boji belog aluminijuma RAL 9006



Bežični čitač otiska prsta FFL 25 BS
2 funkcije, do 25 otisaka prstiju, sa preklopnim poklopcem, mogućnost montaže u zid i na zidu, plastično kućište lakirano u boji belog aluminijuma RAL 9006



Unutrašnji bežični taster FIT 5 BS
4 funkcijska tastera plus taster za upit, plastično kućište u čisto beloj boji RAL 9010

Taster



Unutrašnji bežični taster FIT 2-1 BS
2 funkcije, mogućnost povezivanja maks. 2 upravljačka elementa preko kabla, npr. taster sa ključem, plastično kućište u čisto beloj boji RAL 9010



Unutrašnji taster IT 1b-1
veliki, osvetljeni taster za komforno otvaranje garažnih vrata, plastično kućište u čisto beloj boji RAL 9010



Taster transpondera TTR 1000-1
1 funkcija, za 1000 programiranih ključeva, obim isporuke: 1 ključ i 1 kartica (dodatni po želji), kućište od cinka livenog pod pritiskom, u boji belog aluminijuma RAL 9006



Kodni taster CTP 3-1
3 funkcije, sa osvetljenim natpisom i crnom površinom osetljivom na dodir, kućište od cinka livenog pod pritiskom, u boji belog aluminijuma RAL 9006



Kodni taster CTV 3-1
3 funkcije, posebno robustan zahvaljujući metalnoj tastaturi, kućište cinka livenog pod pritiskom, u boji belog aluminijuma RAL 9006, sa maskom od nerđajućeg čelika



Čitač otiska prsta FL 150
2 funkcije, pokretanje otiskom prsta, može se memorisati do 150 otisaka prstiju, kućište od cinka livenog pod pritiskom, u boji belog aluminijuma RAL 9006, sa maskom od nerđajućeg čelika



Taster sa ključem STUP 50 1, STAP 50 2
Model za montažu u zid ili na zid, uklj. 3 ključa, kućište od cinka livenog pod pritiskom, u boji belog aluminijuma RAL 9006, sa maskom od nerđajućeg čelika



Unutrašnji senzor za klimu HKSI 3
za nadzor vlažnosti vazduha i za automatsku ventilaciju u garaži, plastično kućište u čisto beloj boji RAL 9010
Spoljni senzor HKSA 4
za merenje vlažnosti vazduha na otvorenom, plastično kućište u čisto beloj boji RAL 9010

Dimenzije i tehnička uputstva

Garažna rolo vrata RollMatic

Unutrašnja rolo vrata

Ugradnja iza otvora, pogled na strani na kojoj su šarke

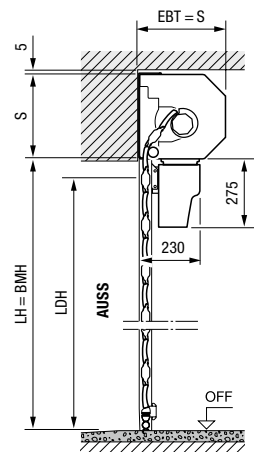
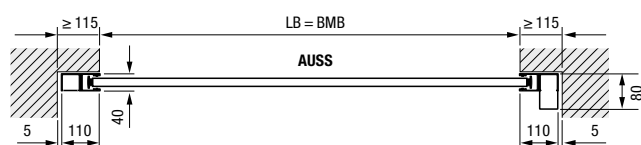
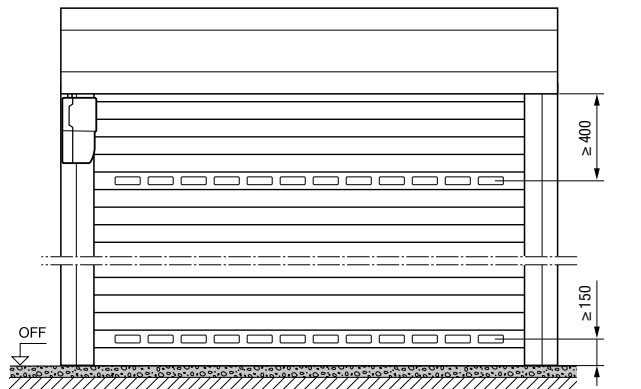

Unutrašnja rolo vrata

Ugradnja u otvoru, pogled iznutra

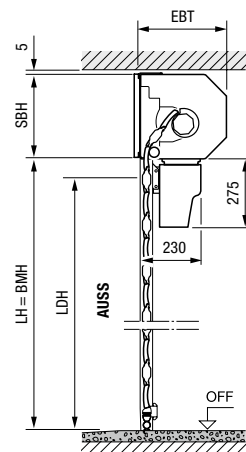
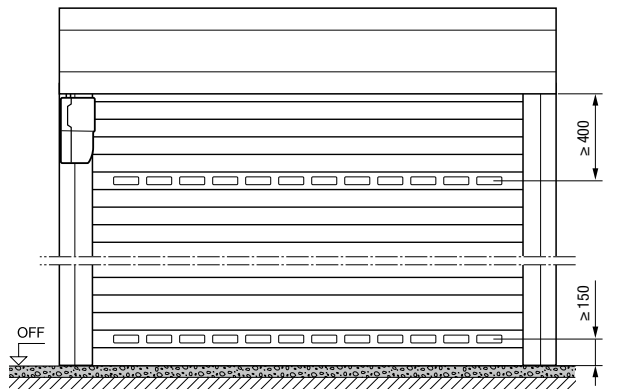

Opseg dimenzija unutrašnjih i spoljnih rolo garažnih vrata

Čista visina (LH)	1000	1250	1500	1750	1900	2000	2250	2500	2750	3000	3250	3500	3750	4000	4250	4500	4750	5000	5250	5500	5750	6000	
3100																							
3000																							
2875																							
2750																							
2675																							
2625																							
2500																							
2375																							
2250																							
2125																							
2000																							
1800																							
1600																							

- Unutrašnja rolo garažna vrata
- Spoljna rolo garažna vrata

Dimenzije u mm

Spoljna rolo garažna vrata

Ugradnja ispred otvora, pogled na strani na kojoj su šarke

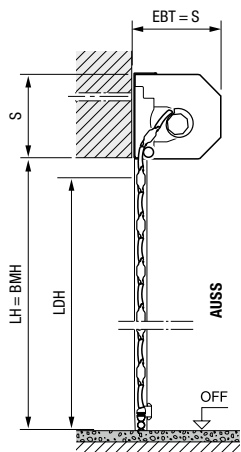
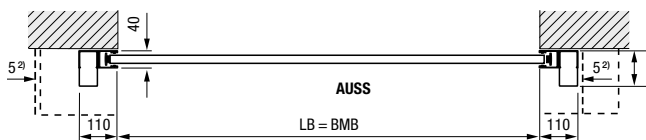
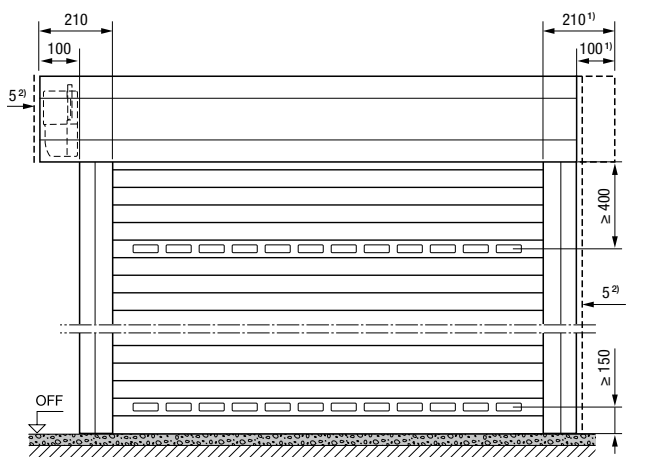

Objašnjenja

BMB	Narudžbena mera, širina
BMH	Narudžbena mera, visina
LB	Čista širina
LH	Čista visina
LDB	Čista prolazna širina
LDH	Čista prolazna visina
EBT	Ugradna dubina
S	Neophodna visina grede
SBH	Dodatna maska gornje grede, visina
OFF	Gornja ivica gotovog poda
AUSS	Spolja

Ugradna dubina EBT

do LH = 2300 mm	290 mm
od LH = 2301 mm	335 mm

Neophodna visina grede S / dodatna maska za gredu SBH

do LH = 2300 mm	290 mm
od LH = 2301 mm	335 mm

Čista prolazna visina LDH

Sa motorom	LH – 100 mm
Ručno upravljanje	LH – 125 mm

Neophodan bočni prostor

Spoljna rolo garažna vrata,	115 mm
strana motora	215 mm

Klase pritiska vetra

do LB = 3000 mm	Klasa 5
do LB = 4000 mm	Klasa 4
do LB = 4500 mm	Klasa 3
od LB = 4500 mm	Klasa 2

Otpornost na jaku kišu

Klasa 2

- ¹⁾ Za optički uravnotežen izgled može se naručiti simetrična zaštitna maska zastora!
²⁾ Min. 5 mm rastojanje do gornje maske / vodice

Spoljna rolo garažna vrata

Ugradnja ispred otvora, pogled na strani na kojoj su šarke

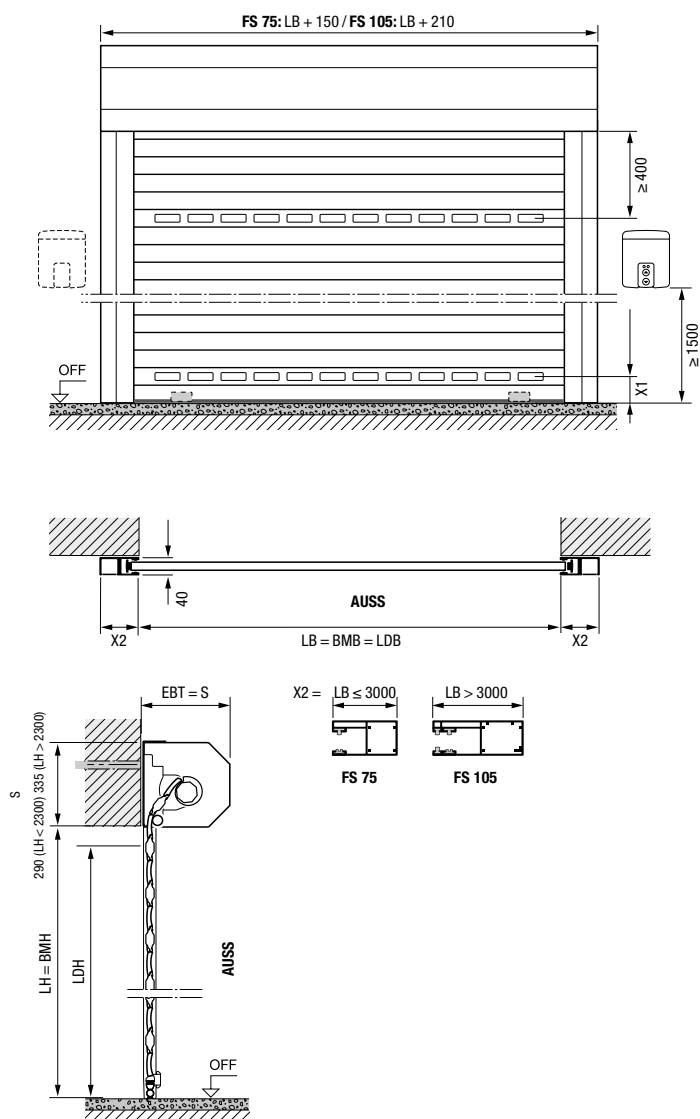

Dodatna maska gornje grede

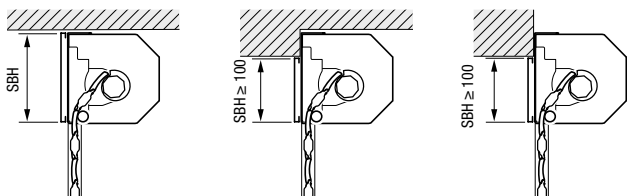

Unutrašnja rolo vrata

Ugradnja u otvoru

Unutrašnja rolo vrata

Ugradnja iza otvora, gornja maska štrči u otvor

Spoljna rolo garažna vrata

Ugradnja ispred otvora, gornja maska štrči u otvor

Dimenzije u mm

Objašnjenja

BMB	Narudžbena mera, širina
BMH	Narudžbena mera, visina
LB	Čista širina
LH	Čista visina
LDB	Čista prolazna širina
LDH	Čista prolazna visina
EBT	Ugradna dubina
S	Neophodna visina grede
SBH	Dodatna maska gornje grede, visina
OFF	Gornja ivica gotovog poda
AUSS	Spolja
X1	Min. 150 mm
X2	LB ≤ 3000 = 75 mm (FS 75) LB > 3000 = 105 mm (FS 105)

Ugradna dubina EBT

do LH = 2300 mm	290 mm
od LH = 2301 mm	335 mm

Neophodna visina grede S / dodatna maska za gredu SBH

do LH = 2300 mm	290 mm
od LH = 2301 mm	335 mm

Čista prolazna visina LDH

FS 75	LH – 70 mm
FS 105	LH – 110 mm

Neophodan bočni prostor

do LB = 3000 mm	80 mm
od LB = 3001 mm	110 mm

Klase pritiska vetra

bez anker protiv oluje

do LB = 3000 mm	Klasa 3
-----------------	---------

Sa ankerom protiv oluje

do LB = 4000 mm	Klasa 4
do LB = 4500 mm	Klasa 3
do LB = 5000 mm	Klasa 2

Dimenzije i tehnička uputstva

Plafonska garažna vrata RollMatic OD

Plafonska garažna vrata

Ugradnja iza otvora, pogled na strani na kojoj su šarke

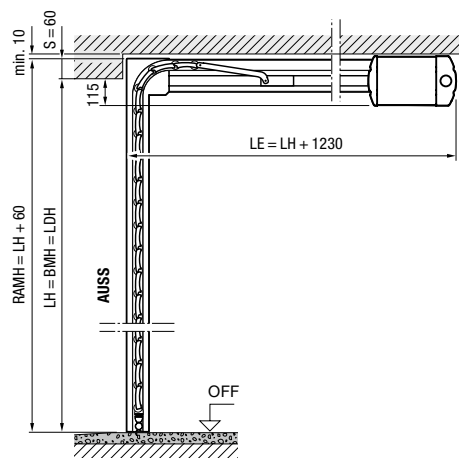
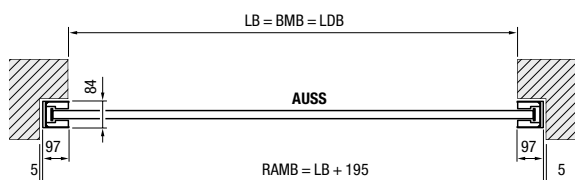
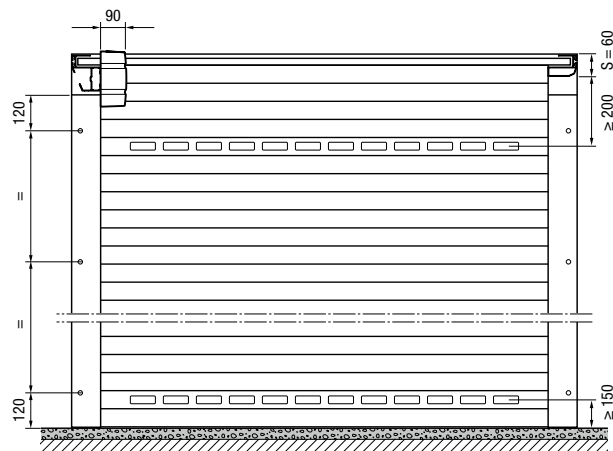

Plafonska garažna vrata

Ugradnja u otvoru, pogled iznutra

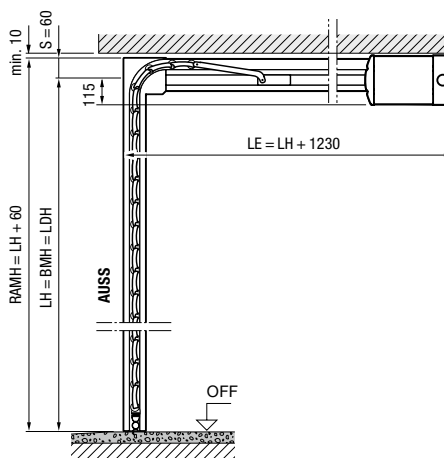
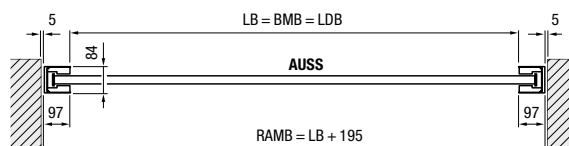
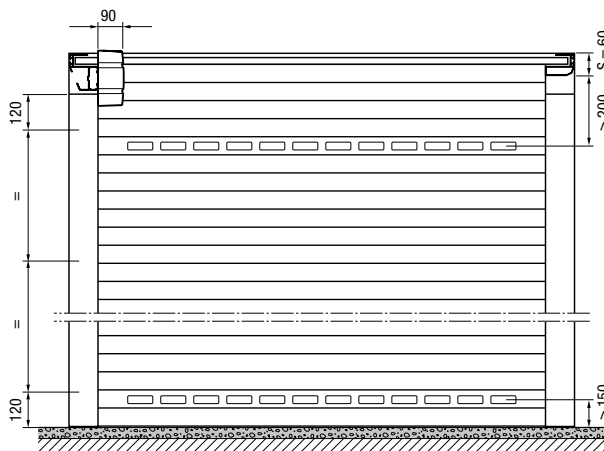

Veličine plafonskih garažnih vrata RollMatic OD*

3000										
2875										
2750										
2625										
2500										
2375										
2250										
2125										
2000										
1875										
1700										
	1250	1500	1750	2000	2250	2500	2750	3000	3250	3500
	Čista širina (LB)									

* Kod ugradnje u ravni sa površinom otvora sa maskom 95:
LB maks. 3150 mm, LH maks. 2700 mm

Dimenzije u mm

Plafonska garažna vrata

Ugradnja u ravni sa površinom otvora sa maskom 95

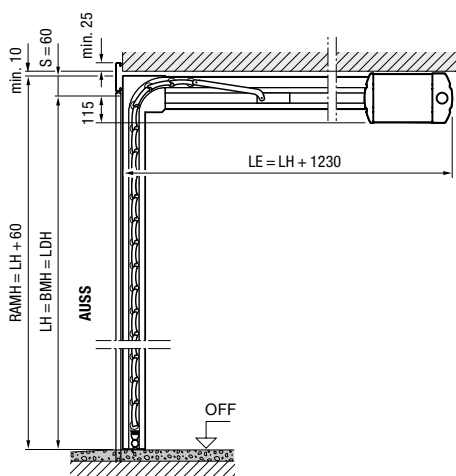
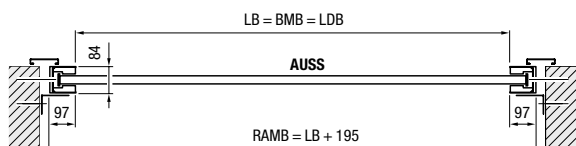
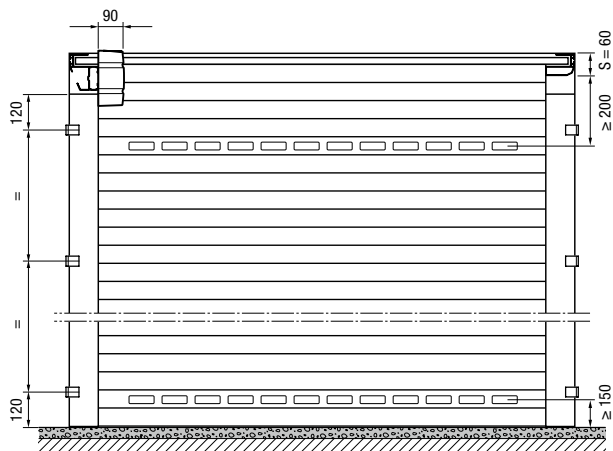

Objašnjenja

- BMB** Narudžbena mera, širina
- BMH** Narudžbena mera, visina
- LB** Čista širina
- LH** Čista visina
- LDB** Čista prolazna širina
- LDH** Čista prolazna visina
- RAMB** Spoljna širina rama
- RAMH** Spoljna visina rama
- LE** Neophodan prostor u dubinu, sa motorom
- S** Neophodna visina grede
- OFF** Gornja ivica gotovog poda
- AUSS** Spolja

Neophodan bočni prostor 102 mm

Klase pritiska vetra

do LB = 3000 mm Klasa 3
do LB = 3500 mm Klasa 2

Otpornost na jaku kišu Klasa 2

Dimenzije u mm

Dimenzije i tehnička uputstva

Bočna vrata

Bočna vrata sa obuhvatnim štokom

Ugradnja iza otvora, sa otvaranjem prema unutra

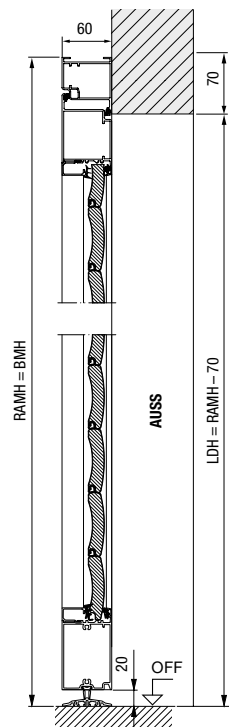

Bočna vrata sa obuhvatnim štokom

Ugradnja u otvoru, sa otvaranjem prema unutra

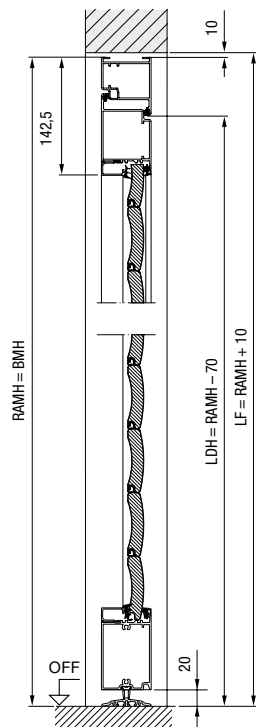

Bočna vrata sa obuhvatnim štokom

Ugradnja u otvoru, sa otvaranjem prema spolja

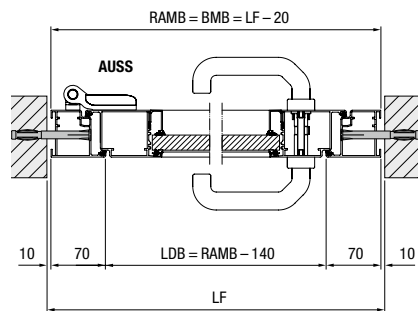
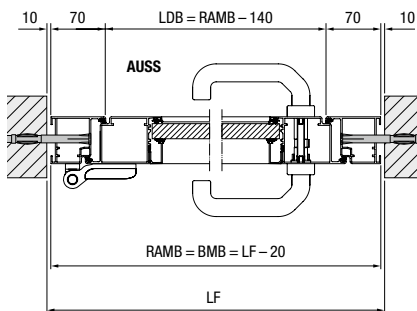
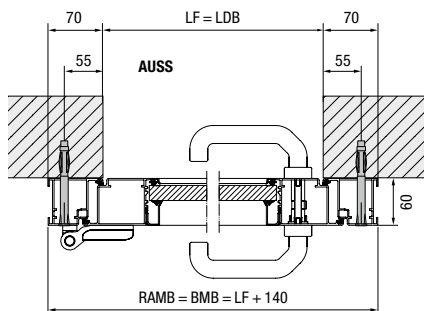
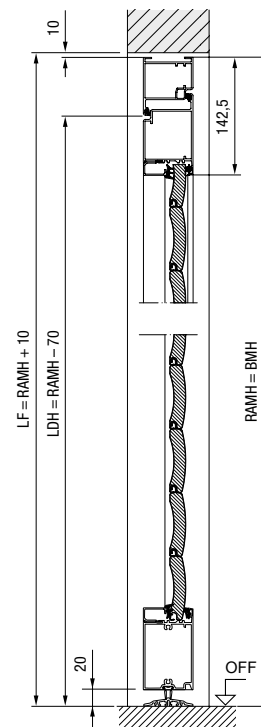

Dimenzije u mm

Bočna vrata sa ugaonim štokom

Montaža sa unutrašnje strane,
otvaranje prema unutra

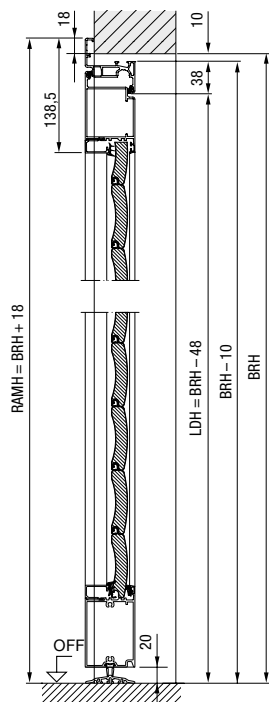

Bočna vrata sa ugaonim štokom

Montaža sa spoljne strane,
sa otvaranjem prema spolja

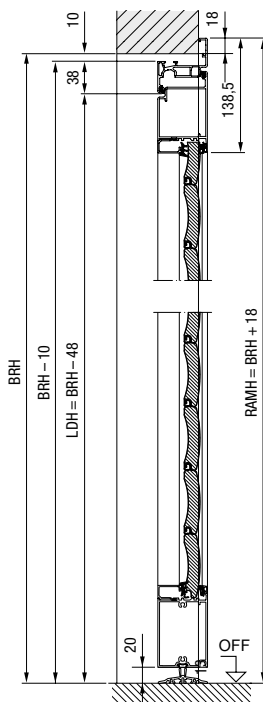

Objašnjenja

- BRB** Građevinska širina
- BRH** Građevinska visina
- BMB** Narudžbena mera, širina
- BMH** Narudžbena mera, visina
- LDB** Čista prolazna širina
- LDH** Čista prolazna visina
- LF** Čista gotova dimenzija
- RAMB** Spoljna širina rama
- RAMH** Spoljna visina rama
- OFF** Gornja ivica gotovog poda
- AUSS** Spolja

Materijal

Okvir krila vrata i štok od profila od presovanog aluminijuma, sa ispunom lamela garažnih rolo vrata, položaj lamela nije isti sa izgledom garažnih rolo vrata RollMatic. Primena ostakljenja i ventilacionih rešetki odgovaraju garažnim rolo vratima RollMatic.

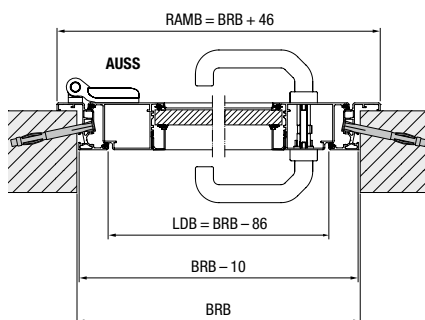
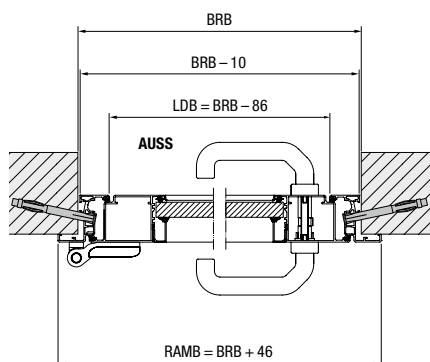

Dimenzije u mm

Iskusite Hörmann kvalitet kod nove gradnje i modernizacije

Hörmann-ovi proizvodi osvajaju dugovečnošću i visokom funkcionalnošću. Na taj način možete planirati svoju novogradnju, ali i svoju modernizaciju, na najbolji mogući način. Pažljivo usklađena rešenja čine vaš dom lepšim, sigurnijim i udobnijim.

GARAŽNA VRATA. MOTORI ZA KAPIJE I VRATA. KUĆNA VRATA. SOBNA VRATA. ČELIČNA VRATA. ŠTOKOVI. SISTEMI ZA PROSTORIJE ZA SKLADIŠTENJE.



Prikazani proizvodi su delimično opremljeni posebnom opremom i ne odgovaraju uvek standardnoj verziji. Boje i površine nisu sasvim verno prikazane usled tehnike štampanja. Zaštićeno autorskim pravima. Doštampavanje, čak i u delovima, samo uz naše odobrenje. Zadržavamo pravo na izmene.