



# Garasjeporter RollMatic

Garasjerulleport RollMatic, rulleport for montering under taket RollMatic OD med garasjeportåpner generasjon 4

**HÖRMANN**



## INNHOOLD

- 6 Gode grunner for Hörmann
- 12 Portmotiver
- 16 Fargevalg
- 20 Rulleport RollMatic
- 25 Utvendig rulleport RollMatic
- 26 Rulleport for montering under taket RollMatic OD
- 31 Sidedører
- 32 Motortilbehør
- 36 Størrelser og monteringsdata

Portene på bildene har i noen tilfeller spesialutstyr og tilsvarer ikke alltid standardutførelsen.

Av trykktekniske årsaker kan fargene og overflatene på bildene avvike fra virkeligheten.

Opphavsrettslig beskyttet. Kopiering, også av utdrag, er kun tillatt med vårt samtykke. Med forbehold om endringer.

◀ Garasjerulleport i aluminiumshvit RAL 9006, og Hörmann ytterdør i aluminium ThermoSafe, motiv 860 i aluminiumshvit RAL 9006

# Universelle bruksmuligheter

Rulleporter og rulleporter for montering under taket åpnes vertikalt og krever nesten ingen plass i garasjen.

Konstruksjonsprinsippet gir deg maksimal plass både i og foran garasjen.

Garasjeåpningens form spiller ingen rolle, den kan være rektangulær, skrå, med segment- eller rundbue.

Med garasjerulleporten RollMatic forblir plassen under garasjetaket fri og kan benyttes for lamper eller som ekstra lagringsplass. For monterings situasjoner med begrenset overhøyde eller sideklaring, kan du få RollMatic også som utvendig rulleport.

Rulleporten for montering under taket RollMatic OD overbeviser med minimal nødvendig overhøyde og er ideell for modernisering der det er lite plass.





«Et godt rykte må man gjøre seg fortjent til.»

August Hörmann

Merket Hörmann er i dag en ekte kvalitetsgaranti, nøyaktig slik grunnleggeren av bedriften ønsket det. Familiebedriften har mer enn 80 års erfaring innen produksjon av porter og portåpnere, og med mer enn 20 millioner solgte porter og portåpnere, er bedriften blitt markedsleder i Europa. Det gir deg en god følelse når du kjøper en garasjerulleport eller en rulleport for montering under taket fra Hörmann.



## 1 Tysk kvalitet

Alle vesentlige port- og portåpnerkomponenter utvikles og produseres av Hörmann selv, og er **perfekt tilpasset** hverandre. I tillegg er de **testet og sertifisert** av uavhengige og anerkjente institutter. De produseres i Tyskland etter kvalitetsstyringssystemet DIN ISO 9001 og oppfyller alle krav i EU-standarden 13241-1. I tillegg arbeider våre høyt kvalifiserte medarbeidere intensivt med nye produkter, kontinuerlig videreutvikling og forbedring av detaljer. På denne måten skapes det patenter og produkter som vi er alene om på markedet.

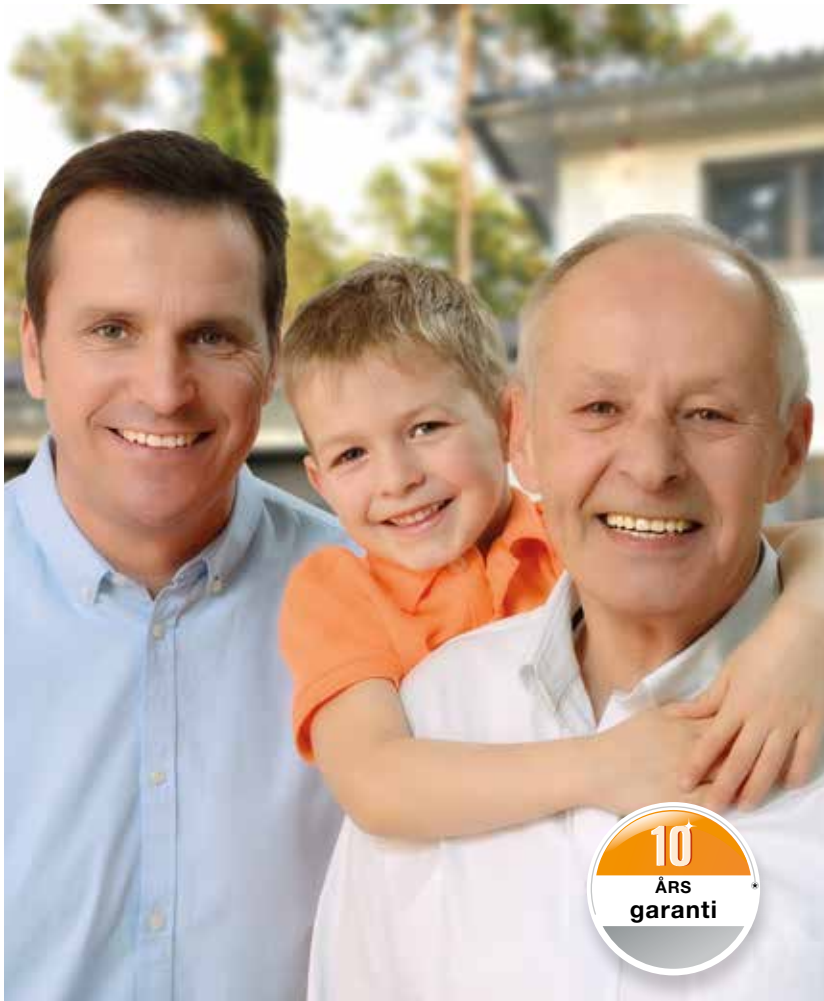

## 2 Merkekvalitet for generasjoner

Langtidstester under realistiske forhold sikrer velprøvde serieprodukter med Hörmann-kvalitet. Takket være dette, samt fremragende tekniske løsninger og en kompromissløs kvalitetssikring, gir Hörmann **10 års garanti på alle Rollmatic gasjerulleporter og Rollmatic OD rulleporter for montering under taket. I tillegg 5 års garanti på portåpnere fra Hörmann.\***

\* Utfyllende garantivilkår finner du på: [www.hoermann.no](http://www.hoermann.no)

## 3 Fremtiden for øyet

Hörmann ønsker å gå foran med et godt eksempel. Derfor dekker bedriften **sitt energibehov til 100 % av fornybar energi**. Sammen med et intelligent og sertifisert energistyringssystem, en CO<sub>2</sub>-nøytral postforsendelse og resirkulering av verdifulle materialer, **sparer mer enn 40000 tonn CO<sub>2</sub> hvert år**. Og sist, men ikke minst, tilbyr Hörmann produkter for bærekraftig bygging.



## 4 Pålitelig vektutjevning



**Kun fra Hörmann**

Garasjerulleport med trekkfjærteknikk

Et **vektutjevningssystem** som er integrert i portåpnerskinnene, støtter portåpneren under åpning og lukking av porten og **beskytter drivmekanismen**. Multi-fjærpakker og doble wirer sikrer portbladet i hver posisjon, slik at det ikke kan falle ned. I nødstilfelle kan porten uten problemer betjenes manuelt. Det er ikke nødvendig med noe hånd sveiv for å åpne rulleporten.

## 5 Sikker automatisk utkobling

RollMatic-portene er takket være **standard portåpner med mykstart og mykstopp** spesielt stillegående og skånsom for porten. Gjennom vektutjevningssystemet og den **pålitelige automatiske utkoblingen** stopper porten på en trygg måte når den registrerer hindringer. For enda mer beskyttelse og sikkerhet, anbefaler vi montering av en berøringsfri fotocelle.





## 6 Kompakt rulleport

Rulleportene RollMatic er det beste valget dersom **plassen under taket i garasjen skal forbli fri** eller garasjen er for liten for en rulleport for montering under taket eller en leddport. Rulleportens portblad **rulles kompakt opp i portåpningens overhøyde** og du kan benytte plassen under taket for lamper eller som ekstra lagringsplass.

For monterings situasjoner med lite sideklaring kan Rollmatic også leveres som **utvendig rulleport for montering foran garasjeåpningen**.

## 7 Plassbesparende rulleport for montering under taket

Spesielt godt egnet for garasjer med veldig **lav overhøyde** er rulleporten RollMatic OD for montering under taket. Portbladet føres via smale portåpnerskiner under taket. Takket være den plassbesparende motormonteringen på siden, krever RollMatic OD **bare 60 mm nødvendig overhøyde**.



## 8 Sertifisert sikkerhet



Kun fra Hörmann



Det trådløse systemet BiSecur med toveis trådløs teknologi står for en **fremtidsrettet teknologi** for komfortabel og sikker betjening av port- og grindåpnere, døråpnere, belysning osv. Den ekstremt sikre BiSecur-krypteringsprosedyren med stabil, feilfri rekkevidde er utviklet av Hörmann, og gir deg visshet om at ingen utenforstående kan kopiere ditt radiosignal. Testet og sertifisert av sikkerhetseksperter ved Ruhr-Universitetet Bochum og uavhengige testinstitutter.



Se kortfilmen om det trådløse systemet BiSecur med sertifisert sikkerhet på:  
[www.hoermann.no/mediesenter/videoer](http://www.hoermann.no/mediesenter/videoer)

## 9 Perfekt tilpasset

**Alle BiSecur port- og grindåpnere, mottakere og betjeningselementer er 100 % kompatible.** Med et tastetrykk på din håndsender eller den trådløse bryteren kan du enkelt styre gasjeporten og grinden, samt dørlåser, døråpnere og andre enheter med BiSecur-mottakere. BiSecur-betjeningselementene er også egnet for drift av Hörmann motorer med radiofrekvens 868 MHz (produksjonsår 2003 - 06/2012), (avlesning av portposisjonen er ikke mulig). **Standard HCP-grensesnittet\* i Hörmann-portåpnere SupraMatic 4 og ProMatic 4 gir deg enda flere muligheter.** Dette gjør det enkelt å koble alle Hörmann port- og grindåpnere til eksterne SmartHome-systemer.

\* HCP = Hörmann Communication Protocol



## 10 Komfortabel avlesing av portposisjonen

Du trenger ikke å gå ut i vær og vind for å sjekke om porten er lukket. Med et tastetrykk viser LED-fargen på håndsenderen HS 5 BS eller på den innvendige bryteren FIT 5 BS, i hvilken portposisjon **din rulleport for montering under taket RollMatic OD** står i. Etter ønske lukker du porten med et ytterligere tastetrykk\*. Enklere og sikrere kan du ikke styre porten din.

\* Betjenes porten når den er utenfor synsvidde, er en ekstra fotocelle nødvendig.

## 11 Smart app-betjening

### Hörmann BlueSecur

Bruk smarttelefonen rett og slett som håndsender. **Med Hörmann BlueSecur-appen kan du enkelt styre den takmonterte rulleporten RollMatic OD eller ytterdøren via Bluetooth\*\*.** Og for dine familiemedlemmer, kan du bare overføre ytterligere brukerrettigheter\*\*\* permanent eller tidsbegrenset til smarttelefonene deres. På den måten har alle i familien sin egen «port- og døråpner» alltid tilgjengelig på smarttelefonen.

\*\* I forbindelse med intern eller valgfri Hörmann Bluetooth-mottaker

\*\*\* Ev. er det nødvendig med tilleggskjøp (i app-kjøp) i App Store eller Google Play butikk

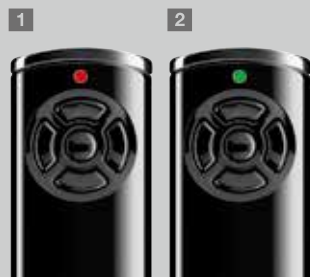

Display på håndsenderen HS 5 BS

- 1** Port er åpnet
- 2** Porten er lukket

## Passer perfekt til hjemmet ditt

Rulleporten RollMatic og rulleporten for montering under taket RollMatic OD kan leveres med forskjellige overflater slik at din port passer perfekt til husets arkitektur. Ønsker du et naturlig portdesign, kan du velge en av de to tredekorene for overflaten Decograin eller Decopaint. For et spesielt flott utseende av porten anbefaler vi fargen Noir 2100 Sablé antrasitt metallic. Eller du kan bestemme deg for en av de 12 portfargene til samme pris. Selvfølgelig finner du også sidedører med likt utseende hos oss.







► Garasjerulleport og sidedør  
i off-white RAL 9016





▼ Utvendig rulleport i lysegrå RAL 7035



▲ Rulleport for montering under taket RollMatic OD i antrasittgrå RAL 7016

◀ Garasjerulleport i off-white RAL 9016, og Hörmann ytterdør i aluminium ThermoSafe, motiv 413 i off-white RAL 9016

## Harmonisk og helhetlig utseende

Den glatte overflaten til aluminiumsprofilene er både moderne og elegant, ikke minst sammenlignet med overflaten fra andre leverandører. Værbestandig kvalitetsbelegg på portens utside og innside er i tillegg lett å rengjøre. Uten pristillegg får du hos Hörmann alle portelementer i portfargen, du har valgt: Portblad, portåpnerskinne, overfelt og deksel for akslingsbøyle gir dermed et harmonisk, helhetlig inntrykk. Profilene er fylt med jevnt fordelt PU-hardskum – dette sørger for en stille portkjøring.



### Merk:

Alle farger iht. RAL-skalaen.

Av trykktekniske årsaker kan fargene og overflatene på bildene avvike fra virkeligheten. Rådfør deg med din Hörmann forhandler.

Alle rulleporter fra Hörmann tilsvarer med sine tekniske egenskaper og anvendte lakkssystemer den aktuelle teknikkens stand. Trykk- og slitasjemerker er konstruksjonsbetinget og uunngåelig. De påvirker ikke rulleportens funksjon og holdbarhet.

- 1 Profilfront på portens innside for innvendige rulleporter (se fra side 20) og rulleporter for montering under taket (se fra side 26), portens utside for utvendige rulleporter (se fra side 25)
- 2 Profilfront på portens utside for innvendige rulleporter (se fra side 20) og rulleporter for montering under taket (se fra side 26), portens innside for utvendige rulleporter (se fra side 20)



12 farger til samme pris



### Vinduselementer <sup>13</sup>

Slik får du dagslyset inn i garasjen. Vinduselementene med ruter i kunststoff plasseres over hele profilbredden. Antall elementer er avhengig av den aktuelle portbredden. Porten kan ha maksimalt ti profiler med vinduer.

### Ventilasjongsitter <sup>14</sup>

Ventilasjon av garasjen forbedrer romklimaet og forebygger muggdannelse. Ventilasjonsgitterne av solid kunststoff er plassert over hele profilbredden. Porten kan utstyres med maksimalt ti profiler med ventilasjonsgitter.



- 1 RAL 9016 Off-white
- 2 RAL 9007 Aluminiumsgrå
- 3 RAL 9006 Aluminiumshvit
- 4 RAL 9005 Dypsvart
- 5 RAL 9001 Kremhvit
- 6 RAL 8028 Jordbrun
- 7 RAL 7035 Lysegrå
- 8 RAL 7016 Antrasittgrå
- 9 RAL 6005 Mosegrønn
- 10 RAL 5011 Stålblå
- 11 RAL 3003 Rubinrød
- 12 RAL 1015 Lys elfenben

# Overflate Decograin

De to Decograin-overflatene Golden Oak og Rosewood overbeviser med sitt naturlige tredekor. Profilenes UV-bestandige foliebelegg i kunststoff er meget holdbart, takket være den ekstra slitesterke overflatebeskyttelsen. Decograin-overflaten kan ikke leveres for utvendige rulleporter.



**Merk:**

Av trykktekniske årsaker kan fargene og overflatene på bildene avvike fra virkeligheten. Rådfør deg med din Hörmann forhandler.

## Rulleport RollMatic

### Montering i åpningen

Profil og portåpnerskinner i Decograin, overfelt i dekorens basisfarge samt ekstra overfelt i Decograin (se side 24).

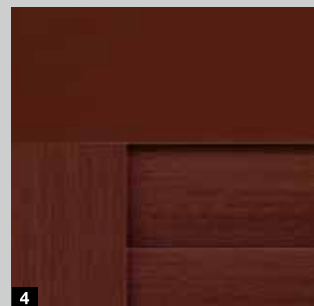
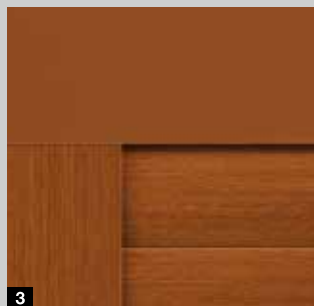

## Rulleport RollMatic

### Montering bak åpningen

Profil i Decograin, overfelt og portåpnerskinner i dekorens basisfarge

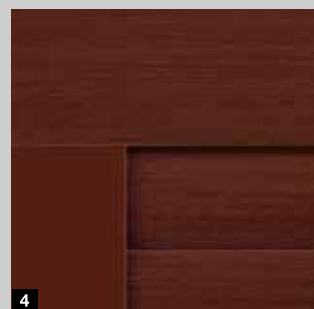
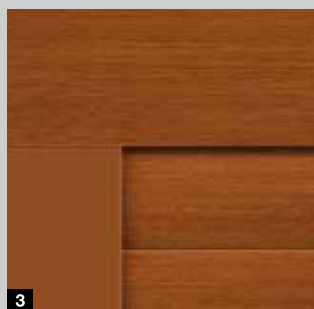

## Rulleport for montering under taket RollMatic OD

### Montering i eller bak åpningen

Profil i Decograin, overfelt og portåpnerskinner i dekorens basisfarge

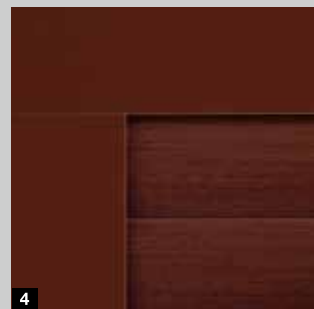
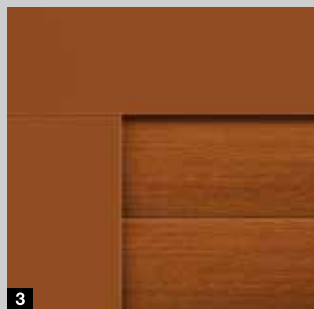

- 1 Profilfront på portens innside i brunt
- 2 Profilfront på portens utside i Decograin Golden Oak
- 3 Decograin Golden Oak
- 4 Decograin Rosewood

# Overflate Decopaint

Decopaint-dekorene Golden Oak og Rosewood er det rimelige alternativet til Decograin-overflaten. Profilene lakkeres i tredekor på både inn- og utsiden. For den nye fargen Noir 2100 Sablé utføres finishen i elegant antrasitt metallic.



Rulleport RollMatic / rulleport for montering under taket RollMatic OD

Profil i Decopaint, overfelt og portåpnerskinner i dekorens basisfarge

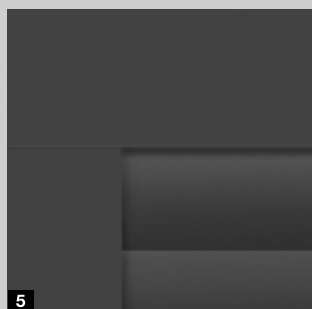
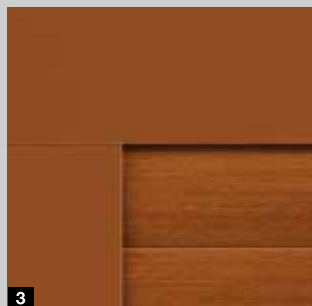

- 1 Profilfront på portens innside ved innvendige rulleporter (se fra side 20) og rulleporter for montering under taket (se fra side 26), portens utside ved utvendige rulleporter (se fra side 25) i Decopaint Golden Oak
- 2 Profilfront på portens utside ved innvendige rulleporter (se fra side 20) og rulleporter for montering under taket (se fra side 26), portens innside ved utvendige rulleporter (se fra side 25) i Decopaint Golden Oak
- 3 Decopaint Golden Oak
- 4 Decopaint Rosewood
- 5 Noir 2100 Sablé antrasitt metallic

## Alle detaljer er perfekt tilpasset hverandre



Rulleporten RollMatic har mange innovative detaljer som er installert med ett eneste formål: å tilby deg sikkerhet og komfort. Dette konseptet går som en rød tråd gjennom alle produkt-aspekter: fra svært enkel montering til gjennomtenkte sikkerhetspatenter.





**2** Kun fra Hörmann Trekkfjærteknikk

### 1 Godt beskyttet akslingsbøyle

Standard dekselet for akslingsbøyle, forhindrer at man kan stikke hånden inn i porttullen. Dessuten beskyttes portbladet mot skader og smuss når porten er åpen. Dekselet for porter med farge eller Decograin-overflate leveres i samme farge som portbladet. Dekselet for Decopaint-porter leveres i portens basisfarge.

### 2 Trekkfjærteknikk med fjær-i-fjær-system

Hörmann rulleporter RollMatic med doble trekkfjærer og doble wirer sikrer portbladet slik at det ikke kan falle ned. Det patenterte fjær-i-fjær-systemet og det transparente beskyttelsesdekselet forhindrer at en brukket fjær kan slynges ut og skade noen.



**3** Kun fra Hörmann Slitesterke lagerringer

### 3 Slitesterke lagerringer

Ved å bruke slitesterke materialer unngår man at lagerringer etterlater seg spor på portbladets øverste profilene.

### 4 Stormkroker som standard

Selv sterk vindlast (opptil klasse 4) kan ikke tvinge RollMatic-porten fra Hörmann ut av stilling. Stormkrokene i profilendene er standard, og holder porten trygt i portåpnerskinnene. Økt innbruddssikring er en ekstra fordel.



### 5 Enkel montering

Rulleporter RollMatic monteres raskt og enkelt av Hörmann forhandlere. Portåpnerskinnene på siden, overfelt og motor skrues fast på garasjeveggen og på karmen. Deretter trekkes portbladet enkelt via stropper fra motoren til akslingsbøylen og festes.

### Størrelsesområde

maks. bredde 6000 mm  
maks. høyde 3100 mm

Mer informasjon finner du på side 36 / 37.



## Portåpner som standard, vedlikeholdsvennlig montering utenfor dekselet

- 4-taster håndsender HSE 4 BS som standard
- Innstillbar automatisk lukking\*\*
- Frikobling via trekksnor som standard
- Automatisk utkobling stanser porten umiddelbart ved hindringer
- Mykstart og mykstopp sørger for stillegående portløp og øker portens levetid
- Lavt strømforbruk

## Styring

- Separat boks med betjeningstaster
- Integrert belysning



Standard håndsender  
HSE 4 BS, svart  
strukturoversflate med  
endekapper i kunststoff



### Portåpner som standard

Bluetooth-mottaker	-
HCP-buss-tilkobling	-
Sykluser per dag / time	25 / 10
Trekk- og skyvekraft	650 N
Maksimal kraft	800 N
Åpningshastighet maks.	11 cm/s

\* Utfyllende garantivilkår finner du på: [www.hoermann.no](http://www.hoermann.no)

\*\* Fotocelle nødvendig



## Ekstrautstyr

### Utvendig frikoblingslås som ekstrautstyr **1**

For garasjer uten ekstra inngang anbefaler vi å installere en frikoblingslås, for å kunne åpne garasjeporten utenfra, i nødstilfelle (for eksempel, ved strømbrudd).



### Nødbatteri som ekstrautstyr **2**

Med denne nødforsyningen har du strøm i opptil 18 timer og maks. 5 portløp. Nødbatteriet lader seg opp igjen under normal drift.



### Akustisk alarmgiver som ekstrautstyr **3**

Den gjennomtrengende alarmlyden med et volum på 110 dB (A) stopper effektivt ubudne gjester under et innbruddsforsøk.

### Manuelt betjent port med manuell portlås

Ved hjelp av den støttende trekkfjærutligningen kan garasjerulleporten RollMatic fra Hörmann åpnes og lukkes lett for hånd, både innenfra og utenfra. Utenfra med håndtaket **4**, innenfra via et kjedetrekk **5**.

Den manuelt betjente rulleporten låses mekanisk via et innvendig og utvendig håndtak samt en lås. Solide metallbolter griper til høyre og til venstre inn i portåpnerskinnene.



**Kun fra Hörmann** Trekkfjærteknikk

## Ekstra utstyr

### Skrå bunnprofil

Løsningen ved skrånende underlag: Den skrå bunnprofilen av aluminium utligner høydeforskjeller (maks. 300 mm) over hele portbredden. Profilen kan monteres uten problemer. Den skrues ganske enkelt på det allerede eksisterende portbladet.

Avslutningsprofilen leveres pulverlakkert i svart (iht. RAL 9005) som standard. På forespørsel leveres avslutningsprofilen **1** også passende til portfargen.

### Ekstra overfelt

Et ekstra overfelt **2** stabiliserer portens overfelt når det blir montert i åpningen, eller bak åpningen hvis overfeltet er synlig i åpningen. Det danner en harmonisk avslutning til overfeltet, uten sjenerende monteringshull. Det ekstra overfeltet leveres i portens farge eller med Decograin-overflate.

### Monteringssett for utjevning

Er veggene i garasjen ujevne, er monteringssettet til hjelp for montering av porten **3** i flukt med veggen. Dette er en stor fordel ved rehabilitering og ved innfesting i tre.

Mer informasjon finner du i Monteringsdata på:  
[www.hoermann.no](http://www.hoermann.no)







## Utvendig rulleport

Løsningen der det ikke er plass til innvendig montering

For garasjer med lav overhøyde og / eller lite sideklaring, kan Rollmatic også leveres som utvendig rulleport for montering foran garasjeåpningen. Den utvendige rulleporten blir levert som en komplett enhet med perfekt tilpasset motor. For portens enhetlige og harmoniske utseende, leveres portåpnerskinnene og beskyttelsesdekselet i samme farge som porten, eller for Decopaint i dekorens basisfarge.

### 1 Plassering av motoren

Alt etter monterings situasjon kan motoren for en utvendig rulleport plasseres på venstre eller høyre side. Dekselet for akslingsbøylen er på dette punktet 100 mm bredere og omslutter motoren, slik at den er sikkert beskyttet mot vær og vind eller mot inngrep fra uvedkommende.



### 2 Trekkfjærdeksel med vinduer

Gjennom vinduene i fjærdekslet kan du enkelt kontrollere, om wireføringen eller fjærene fremdeles er funksjonsdyktige. Dette gir deg sikkerhet, selv etter flere år.



### 3 Sikret frikobling

Med snortrekket frikobler du motoren uten problemer fra innsiden. Dermed kan du åpne porten din manuelt fra innsiden, f.eks. ved strømbrudd. Som ekstrautstyr leveres den sikrede frikoblingen også for montering på ytterveggen i en låsbar boks. Mer informasjon finner du på side 23.

# Den plassbesparende garasjeporten – optimal for modernisering



Med sin flate konstruksjon muliggjør RollMatic OD monteringen når plassen i garasjen er svært begrenset.





### 1 Stille portkjøring

Doble løpehjul fører portbladet jevnt og stillegående under taket. De smale portåpnerskinnene i aluminium forbindes gjennom stabile hjørneføringer med små radier. På grunn av sin kompakte konstruksjon krever RollMatic OD bare en nødvendig overhøyde på 60 mm.



### 2 Godt tett

På grunn av de spesialformede hengslede løpehjulholdere lukkes porten i overhøydeområdet nesten fullstendig. En elastisk leppetetning i toppseksjonen og børstetettinger i portåpnerskinnene beskytter mot slagregn (klasse 2). Den fleksible EPDM-bunnprofilen utligner ujevnheter i gulvet og tetter portunderkanten.



### 3 Integrert vektutjevning

Multi-trekkfjærpakker utjevner portbladets vekt i alle posisjoner. Dette skåner portåpnermekanismen og garanterer, sammen med portåpnerens automatiske utkobling, en sikker portbetjening. Den integrerte fallsikringen sikrer portbladet ved et eventuelt wirebrudd mot å falle ned.



### 4 Plassbesparende montering av portåpneren

Portåpnerskinnene kan enten monteres på den høyre eller venstre horisontale portåpnerskinnen. På grunn av denne kompakte konstruksjonen er det ikke nødvendig med ekstra overhøyde. (Bildet viser den valgfrie portåpneren SupraMatic)

### Variabel montering

De vertikale portåpnerskinnene og overfeltet leveres som standard i portens farge. Slik kan porten monteres også delvis eller komplett i åpningen.

### Størrelsesområde

maks. bredde 3500 mm

maks. høyde 3000 mm

Mer informasjon finner du på side 38/39.

# SupraMatic 4

## Superrask portåpning og smarte tilleggsfunksjoner

- 40 % høyere åpningshastighet\* opptil 20 cm/s
- Smart betjening med BlueSecur-appen
- Komfortabel garasjeventilasjon
- Opptil 3 ganger lysere LED-belysning\*
- Enkel programmering gjennom dobbelt 7-segment-display
- Høykvalitets portåpnerdeksel i rustfritt stål
- Tilkobling til SmartHome-systemer med standard HCP-grensesnitt
- Lavt strømforbruk i standby på mindre enn 1 watt

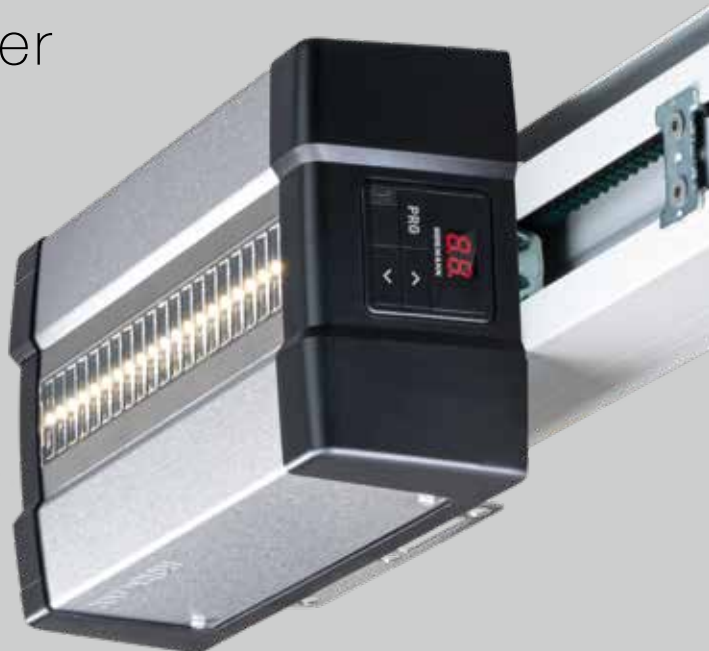

**BiSecur**

Standard 4-taster-håndsender  
HSE 4 BS, svart strukturoverflate  
med endekapper i krom

Garasjeportåpner	SupraMatic E
Bluetooth-mottaker	Integrert, kan slås av og på
HCP-buss-tilkobling	Integrert
Sykluser per dag / time	25 / 10
Trekk- og skyvkraft	650 N
Maksimal kraft	800 N
Åpningshastighet maks.	20 cm/s
Belysning	20 LED

\* Sammenlignet med ProMatic serie 3

**Bluetooth** **Hörmann BlueSecur**

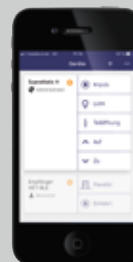

Standard Bluetooth-mottaker  
for smarttelefon via Hörmann  
BlueSecur-appen

# ProMatic 4

## Premiumkvalitet til en attraktiv pris

- 20 % høyere åpningshastighet\* opptil 17 cm/s
- Komfortabel garasjeventilasjon
- Opptil 2 ganger lysere LED-belysning\*
- Tilkobling til SmartHome-systemer med standard HCP-grensesnitt
- Lavt strømforbruk i standby på mindre enn 1 watt



**BiSecur**

Standard 4-taster-håndsender  
HSE 4 BS, svart strukturoverflate,  
med endekapper i kunststoff

Garasjeportåpnere	ProMatic 4
Bluetooth-mottaker	Ekstrautstyr (HET-BLE)
HCP-buss-tilkobling	Integrert
Sykluser per dag / time	25 / 10
Trekk- og skyvskraft	600 N
Maksimal kraft	750 N
Åpningshastighet maks.	17 cm/s
Belysning	10 LED

## Ekstra utstyr

### Nødbatteri HNA for garasjeportåpnere ProMatic og SupraMatic **1**

Nødbatteriet sørger for strømforsyning ved strømbrudd inntil 18 timer og maks. 5 portløp. Oppladingen skjer under normal drift.

### Frikoblingslås **2**

For garasjer uten ekstra inngang anbefaler vi å installere en ekstra frikoblingslås. Den diskrete rundsylinderen (kan ikke integreres i husets låsesystem) låser opp garasjeporten, og du kan åpne den uten problemer i et nødstilfelle.

### Rehabiliteringsoverfelt **3**

Med de valgfrie rehabiliteringsoverfeltene monteres porten i åpningen og samtidig dekkes over sprekker mellom karm og portåpningen. Du trenger ikke å tenke på mur- og pussearbeid.

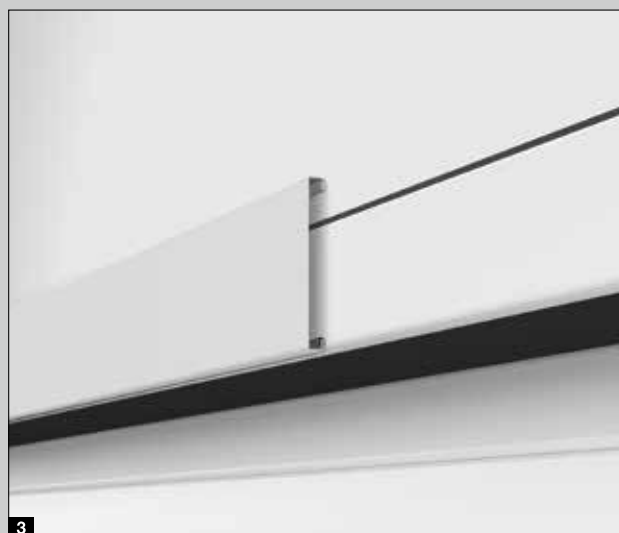
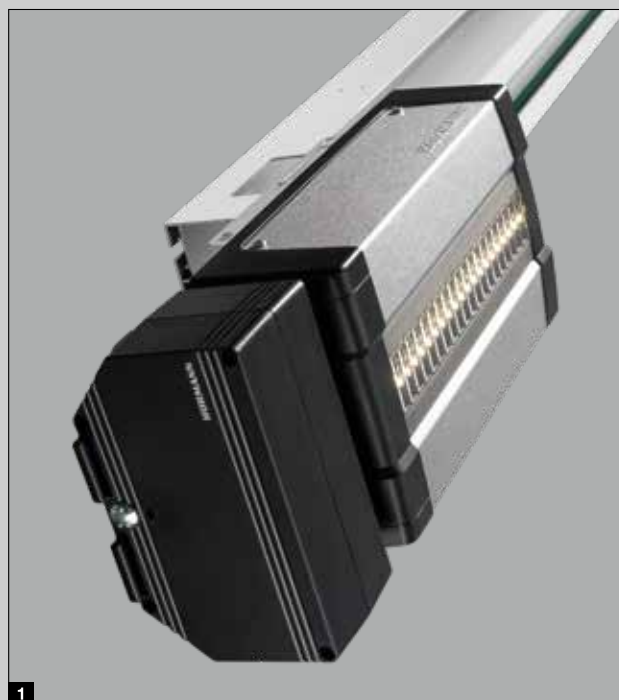

## Sidedører med samme utseende som porten RollMatic

For Hörmann spiller sidedører ikke bare en birolle. Helhetsinntrykket er først optimalt når døren passer perfekt til porten. Derfor er sidedøren NT 60 tilgjengelig i alle overflate- og fargevarianter. En høykvalitets rammekonstruksjon i aluminium på 60 mm er en perfekt ramme for dørfyllingen. Innfesting som standard med glassholderlister.



Sett fra utsiden



Sett fra innsiden med standard hengsel



Som ekstrautstyr skjult hengsel for et elegant dørdesign



Standard trykkhåndtak

Mer informasjon finner du på side 40 / 41.

## For enda bedre komfort

Motortilbehøret fra Hörmann overbeviser med innovativ teknologi, eksklusiv design og 100 % kompatibilitet – den optimale kombinasjonen for alle som setter pris på perfektjon.

Ønsker du maksimal komfort?

Vi har for alle ønsker og behov det passende betjeningselementet: Elegante håndsendere, stasjonære trådløse brytere eller stilige trådløse innvendige brytere – velg din favoritt.









**Håndsender HS 5 BS**  
4 tastefunksjoner og knapp for avlesing av portposisjonen,  
1 Svart eller hvit høyglanspolert overflate  
2 Matt svart strukturoverflate

**Håndsender HS 4 BS**  
4 tastefunksjoner,  
3 Matt svart strukturoverflate

**Håndsender HS 1 BS**  
1 tastefunksjon  
4 Matt svart strukturoverflate



**Håndsender HSE 1 BS**  
1 tastefunksjon inkl. feste for nøkkelring  
5 Matt svart strukturoverflate

**Håndsender HSE 4 BS**  
4 tastefunksjoner inkl. feste for nøkkelring  
6 Matt svart strukturoverflate med endekapper i krom eller plast

7 Høyglanset overflate med endekapper i krom med farge: svart, hvit, antrasittgrå, frozen grey, classic grey, karbon, sølv  
■ **NYHET** fra høst 2020  
(avbildet fra venstre)



8 **Håndsender HSD 2-A BS**  
Aluminiumsfarget, 2 tastefunksjoner, kan også brukes som nøkkelring

9 **Håndsender HSP 4 BS**  
4 tastefunksjoner, med tastelås, inkl. nøkkelring



10 **Håndsender HSZ 1 BS**  
1 tastefunksjon, til sigaretteneren i bilen



### Trådløs kodetaster FCT 3 BS

For 3 funksjoner, med tastaturbelysning, innfelt og utenpåliggende montering mulig, plastboks i lys grå RAL 7040 (kan også fås med 10 funksjoner og hengslet deksel, lakkert i aluminiumshvit RAL 9006)



### Transponder TTR 1000-1

For 1 funksjon, for 1000 programmerbare nøkler, leveransen omfatter 1 nøkkel og 1 kort (flere ved forespørsel), formstøpt sinkboks i aluminiumshvit RAL 9006



### Trådløs fingeravleser FFL 25 BS

For 2 funksjoner, inntil 25 fingeravtrykk, med hengslet deksel, innfelt og utenpåliggende montering mulig, plastboks lakkert i aluminiumshvit RAL 9006



### Kodetaster CTP 3-1

For 3 funksjoner, med belyst skrift og trykkfølsom svart berøringsoverflate, formstøpt sinkboks i aluminiumshvit RAL 9006



### Trådløs innendørs bryter FIT 5 BS

4 tastefunksjoner og knapp for avlesing av portposisjonen, plastboks i ren hvit RAL 9010



### Kodetaster CTV 3-1

For 3 funksjoner, spesielt robust med metalltastatur, formstøpt sinkboks i aluminiumshvit RAL 9006 med ramme i rustfritt stål



### Trådløs innendørs bryter FIT 2-1 BS

For 2 funksjoner, mulighet for tilkobling av maks. 2 betjeningspaneler via kabel, til f.eks. nøkkelbryter, plastboks i ren hvit RAL 9010



### Fingerskanner FL 150

For 2 funksjoner, aktivering gjennom fingeravtrykk, minne for opptil 150 fingeravtrykk, formstøpt sinkboks i aluminiumshvit RAL 9006 med ramme i rustfritt stål



### Innvendig bryter IT 1b-1

Stor belyst knapp for praktisk åpning av porten, plastboks i ren hvit RAL 9010



### Nøkkelstrømbryter

- 1 STUP 50
- 2 STAP 50

Innfelt eller utenpåliggende montering, inkludert 3 nøkler, formstøpt sinkboks i aluminiumshvit RAL 9006 med ramme i rustfritt stål

Flere betjeningslementer finner du i brosjyren «Garasjeport- og grindåpner»

## Innvendig rulleport

Montering bak åpningen, sett fra festesiden

## Innvendig rulleport

Montering i åpningen, sett fra innsiden

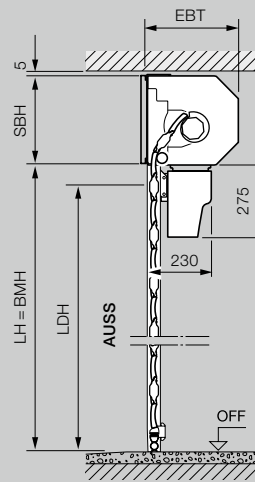
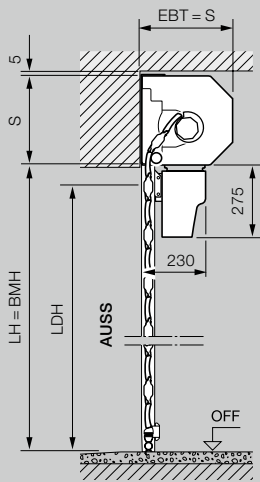
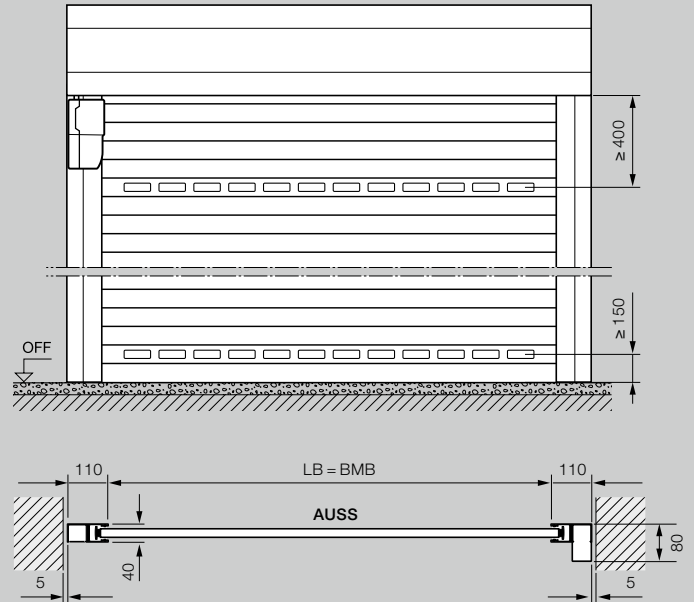
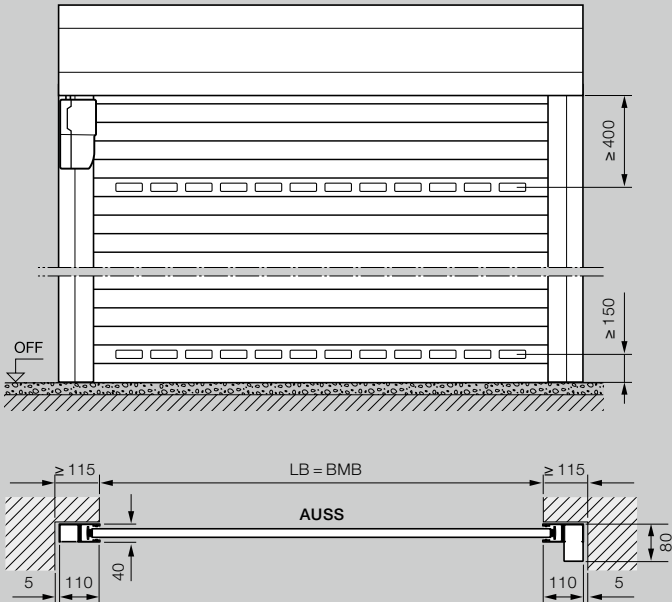

### Størrelser innvendige og utvendige rulleporter

Lysåpning høyde (LH)	1000	1250	1500	1750	1900	2000	2250	2500	2750	3000	3250	3500	3750	4000	4250	4500	4750	5000	5250	5500	5750	6000	
3100																							
3000																							
2875																							
2750																							
2675																							
2625																							
2500																							
2375																							
2250																							
2125																							
2000																							
1800																							
1600																							

- Innvendige rulleporter
- Utvendige rulleporter

## Utvendig rulleport

Montering foran åpningen, sett fra festesiden

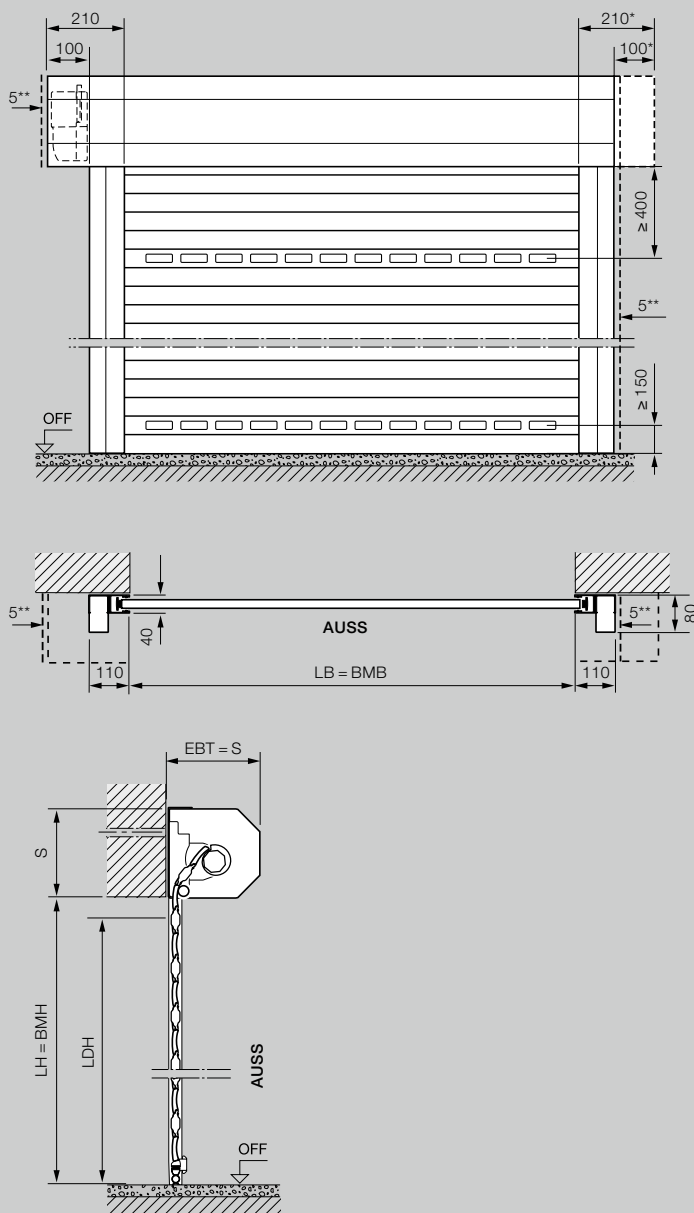

## Forklaringer

BMB	Bestillingsmål bredde
BMH	Bestillingsmål høyde
LB	Lysåpning bredde
LH	Lysåpning høyde
LDB	Fri gjennomkjøringsbredde
LDH	Fri gjennomkjøringshøyde
RAMB	Utvendig karmmålt, bredde
RAMH	Utvendig karmmålt, høyde
EBT	Monteringsdybde
S	Nødvendig overhøyde
SBH	Ekstra overfelt
OFF	Over ferdig gulv
AUSS	Utvendig

### Monteringsdybde EBT

Inntil porthøyde 2300 mm	290 mm
Fra porthøyde 2301 mm	335 mm

### Nødvendig overhøyde S / ekstra overfelt SBH

Inntil porthøyde 2300 mm	290 mm
Fra porthøyde 2301 mm	335 mm

### Fri gjennomkjøringshøyde /-bredde LDH / LDB

Høyde (med motor)	LH – 60 mm
Høyde (manuelt betjent)	LH – 125 mm
Bredde	LB

### Nødvendig sideklaring

Utvendig rulleport, motorside	115 mm
	215 mm

### Vindklasse

Inntil portbredde 3000 mm	Klasse 5
Inntil portbredde 3500 mm	Klasse 4
Inntil portbredde 4500 mm	Klasse 3
Fra portbredde 4500 mm	Klasse 2

### Tetthet ved slagregn

Klasse 2

- \* For et harmonisk utseende kan beskyttelsesdekselet bestilles symmetrisk!
- \*\* Min. 5 mm avstand til overfelt / portåpnerskinne

# RULLEPORT FOR MONTERING UNDER TAKET ROLLMATIC OD: STØRRELSER OG MONTERINGSDATA

Rulleport for montering under taket  
Montering bak åpningen, sett fra festesiden

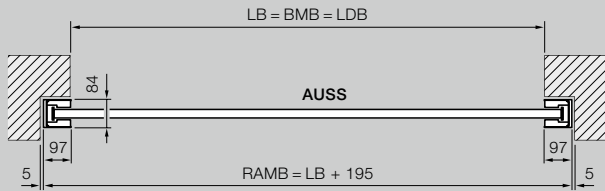
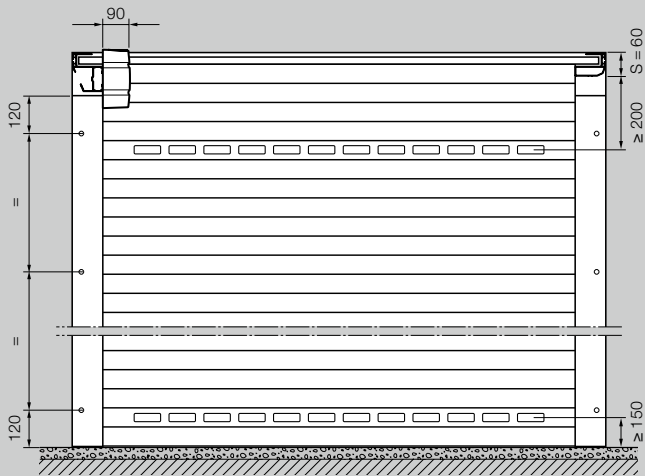

Rulleport for montering under taket  
Montering i åpningen, sett fra innsiden

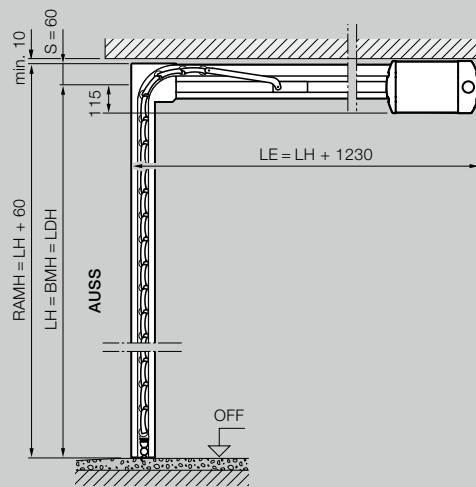
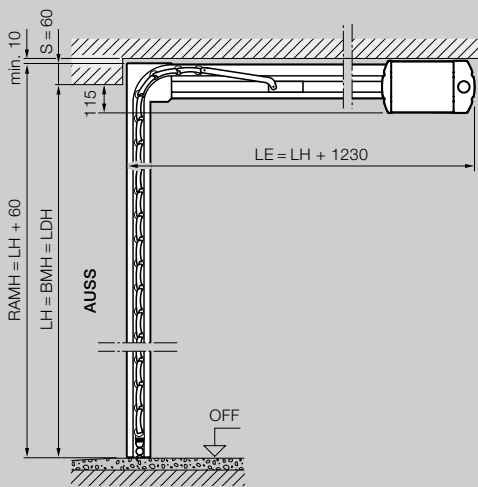
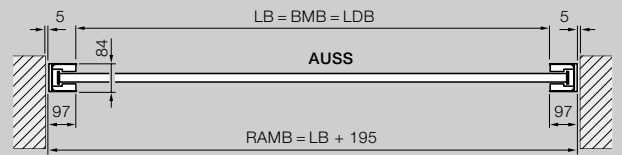
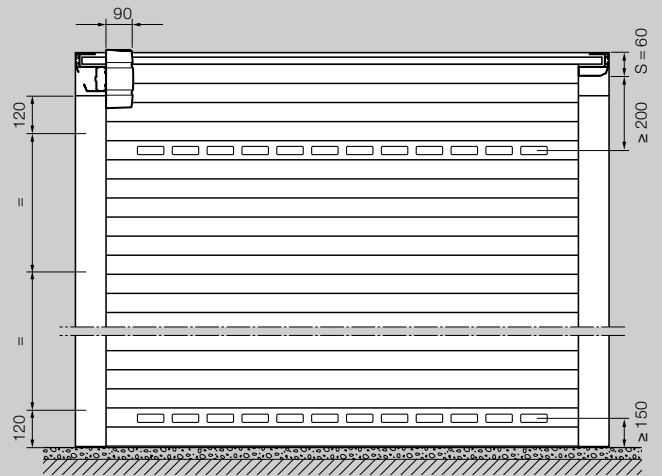

## Størrelser for rulleport for montering under taket RollMatic OD

Lysåpning høyde (LH)	3000									
	2875									
	2750									
	2625									
	2500									
	2375									
	2250									
	2125									
	2000									
	1875									
1700										
	1250	1500	1750	2000	2250	2500	2750	3000	3250	3500
	Lysåpning bredde (LB)									

\* Ved montering innfelt i åpningen med overfelt 95:  
LB maks 3150 mm, LH maks. 2700 mm

## Rulleport for montering under taket

Innfelt montering i åpningen med overfelt 95

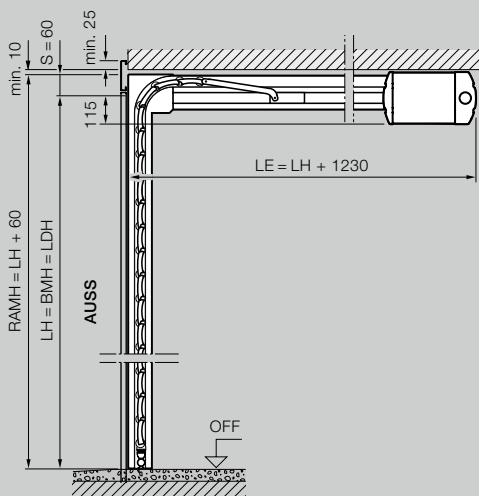
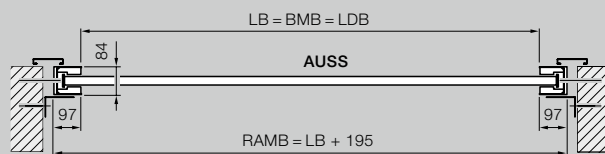
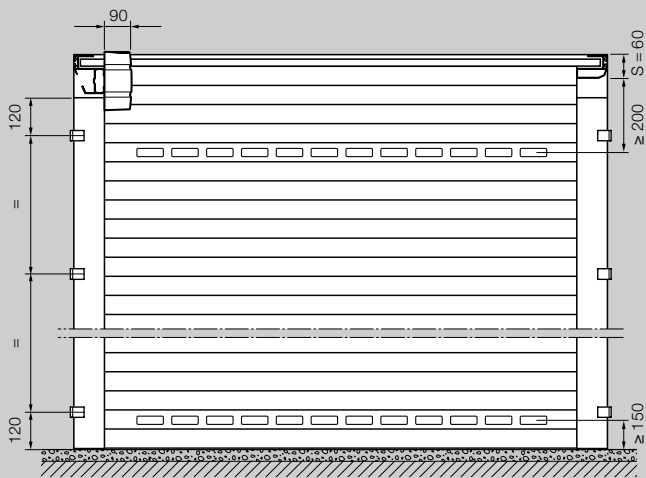

## Forklaringer

BMB	Bestillingsmål bredde
BMH	Bestillingsmål høyde
LB	Lysåpning bredde
LH	Lysåpning høyde
LDB	Fri gjennomkjøringsbredde
LDH	Fri gjennomkjøringshøyde
LMB	Lysåpningsmål, bredde
RAMB	Utvendig karmmål, bredde
RAMH	Utvendig karmmål, høyde
LE	Innskyvingsdybde med portåpner
S	Nødvendig overhøyde
OFF	Over ferdig gulv
AUSS	Utvendig

**Nødvendig sideklaring** 102 mm

### Vindlast klasse

Inntil portbredde 3000 mm Klasse 3

Inntil portbredde 3500 mm Klasse 2

**Tetthet ved slagregn** Klasse 2

## Sidedør med blokkarm

Montering bak åpningen,  
innadslående

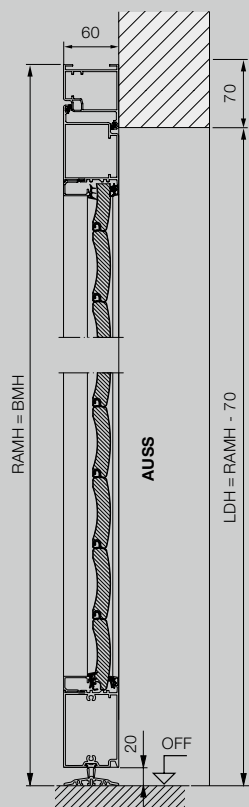

## Sidedør med blokkarm

Montering i åpningen,  
innadslående

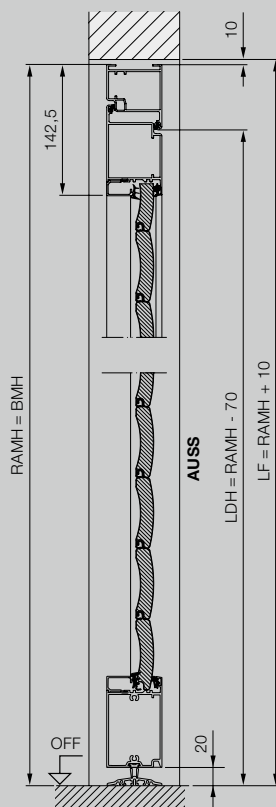

## Sidedør med blokkarm

Montering i åpningen,  
utadslående

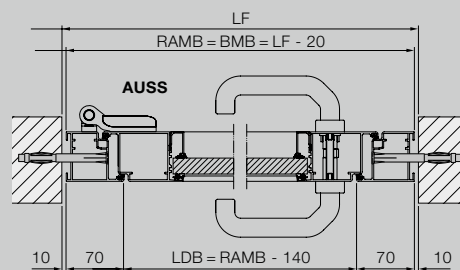
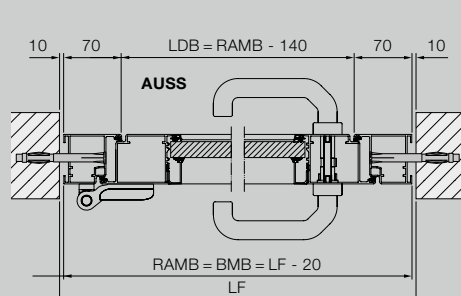
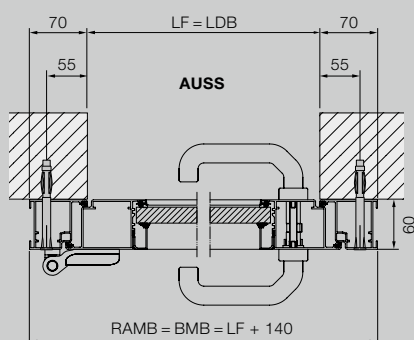
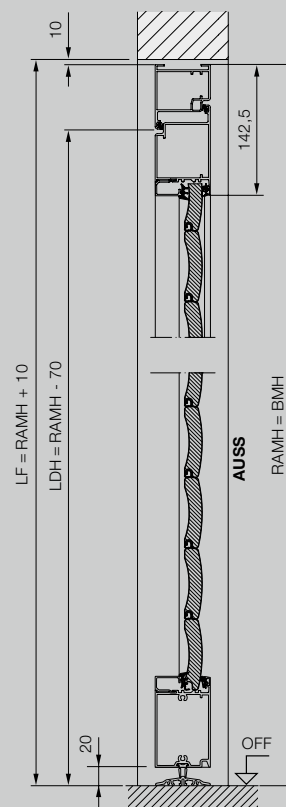



## Sidedør med hjørnekarm

Innvendig montering,  
innadslående

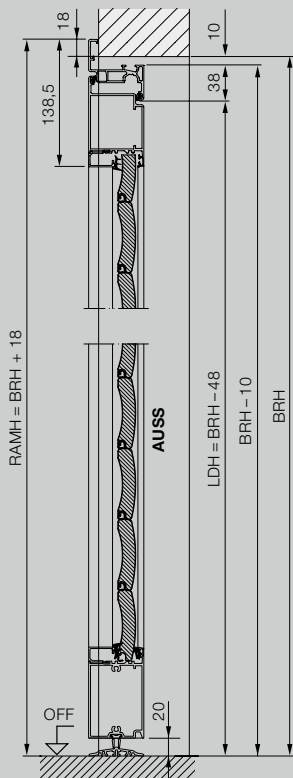

## Sidedør med hjørnekarm

Utvendig montering,  
utadslående

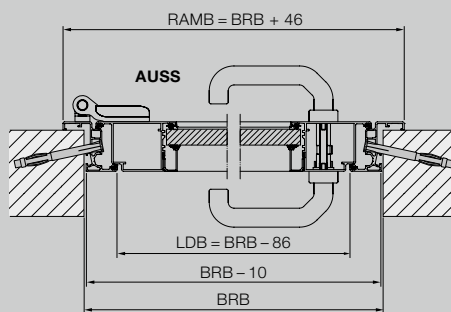
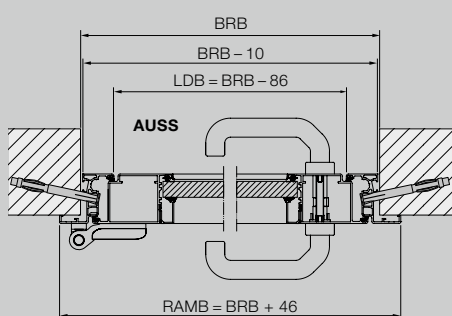
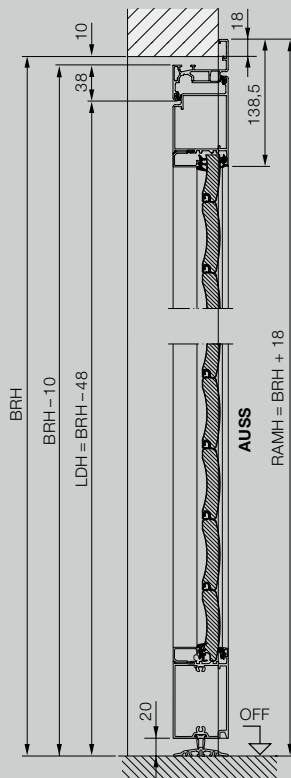

## Forklaringer

BRB	Veiledende byggemål, bredde
BRH	Veiledende byggemål, høyde
BMB	Bestillingsmål bredde
BMH	Bestillingsmål høyde
LDB	Fri gjennomgangsbredde
LDH	Fri gjennomgangshøyde
LF	Fritt ferdigmål av åpningen
RAMB	Utvendig karmmål, bredde
RAMH	Utvendig karmmål, høyde
OFF	Over ferdig gulv
AUSS	Utvendig

### Materiale

Dørbladramme og karm av ekstruderte aluminiumsprofiler, med rulleport-seksjonsfylling, plasseringen av seksjonene er ikke den samme som for garasjerulleport RollMatic, plassering av vinduer og ventilasjonsgitter tilsvarende garasjerulleport RollMatic.



HÖRMANN

# Opplev Hörmann- kvalitet i nye bygg og ved rehabilitering

Det er enkelt å planlegge med Hörmann. Løsninger som er nøye tilpasset hverandre gir deg førsteklasses produkter med høy funksjonalitet til alle bruksområder.

- **Garasjeporter**

Optimalt tilpasset din personlige arkitekturstil: Vippe- og leddporter av stål eller tre.

- **Dør- og portåpnere**

Nyt høy komfort og sikkerhet mot innbrudd med garasjeport- og grindåpnere fra Hörmann. Med døråpnere fra Hörmann kan du dra nytte av den samme komforten i ditt hjem.

- **Ytterdører**

I vårt omfattende ytterdørsprogram finner du et passende dørmotiv for alle behov og krav.

- **Ståldører**

Solide dører til alle områder i huset, fra kjeller til loft.



Garasjeporter og portåpnere



Thermo65 / Thermo46 ytterdør



Ståldører

# Hörmann: Kompromissløs kvalitet



Hörmann KG Amshausen, Tyskland



Hörmann KG Antriebstechnik, Tyskland



Hörmann KG Brandis, Tyskland



Hörmann KG Brockhagen, Tyskland



Hörmann KG Dissen, Tyskland



Hörmann KG Eckelhausen, Tyskland



Hörmann KG Freisen, Tyskland



Hörmann KG Ichtershausen, Tyskland



Hörmann KG Werne, Tyskland



Hörmann Alkmaar B.V., Nederland



Hörmann Legnica Sp. z o.o., Polen



Hörmann Beijing, Kina



Hörmann Tianjin, Kina



Hörmann LLC, Montgomery IL, USA



Hörmann Flexon LLC, Burgettstown PA, USA



Shakti Hörmann Pvt. Ltd., India

Hörmann er den eneste garasjeportprodusenten som leverer komplette porter, hvor alle port- og portåpnerkomponenter blir utviklet og produsert av Hörmann selv. Dette kaller vi kompromissløs kvalitet. Varene produseres i samsvar med dagens tekniske standarder, og selges gjennom vårt landsdekkende forhandlernetverk. Våre forhandlere kan alt om våre porter og har egne sertifiserte montører.

**GARASJEPORTER**

**PORTÅPNERE**

**INDUSTRIPORTER**

**LASTESYSTEMER**

**DØRER**

**BESLAG**

**HÖRMANN**