



Гаражни врати RollMatic

Гаражна ролетна врата RollMatic, гаражна автоматична врата,
прибираща се под тавана RollMatic OD ■ НОВО

HÖRMANN



6	Добри причини да изберете Hörmann
12	Мотиви врати
16	Цветово оформление
20	Ролетна врата RollMatic
25	Външна ролетна врата RollMatic
26	Автоматична врата, прибираща се под тавана RollMatic OD ■ НОВО
30	Странични врати
32	Принадлежности за задвижвания
36	Размери и монтажни данни

Посочените врати са с частично допълнително оборудване и не винаги отговарят на стандартните модели.

По печатно-технически причини са възможни отклонения в изобразените повърхности и цветове.

Защитени авторски права. Препечатването, дори и частично, е позволено само с наше разрешение. Правото за нанасяне на промени се запазва.

◀ Гаражна ролетна врата в цвят бял алуминий RAL 9006 и алуминиева външна врата ThermoSafe на Hörmann с мотив 860 в цвят бял алуминий RAL 9006

Универсално приложение

Ролетните врати и автоматичните врати, прибиращи се под тавана се отварят вертикално и почти не се нуждаят от място в гаража. Благодарение на конструкцията си те предлагат максимално място в и пред гаража. Формата на отвора на гаража е без значение за монтажа – правоъгълна, скосена, със сегментова или полукръгла арка.

При гаражната ролетна врата RollMatic таванът на гаража остава свободен и можете да го използвате например за лампи или като допълнително място за складиране. При монтажни ситуации с минимален щурц или минимални странични ограничители вратата RollMatic се предлага също и като външна ролетна врата.

Гаражната автоматична врата, прибираща се под тавана RollMatic OD впечатлява с минимална необходимост от щурц и е идеална за модернизиране при тесни пространства.





„Добрата репутация
трябва да се
ИЗВОЮВА.“

Аугуст Хьорман

Изцяло според замисъла на основателя на фирмата, днес марката Hörmann се е превърнала в гаранция за качество. С над 80-годишен опит в производството на врати и задвижвания и повече от 20 милиона продадени врати и задвижвания семейната компания се е превърнала в пазарен лидер и No. 1 в Европа. Това Ви дава чувство на спокойствие при покупката на гаражна ролетна врата или автоматична врата, прибираща се под тавана с марката Hörmann.



1 Марково качество от Германия

При Hörmann всички компоненти на вратите и задвижванията са разработени и произведени на място, **сто процента съгласувани** помежду си, както и – за гарантиране на Вашата безопасност – **тествани и сертифицирани** от признати независими институти. Те се произвеждат в Германия по системата за управление на качеството DIN ISO 9001 и отговарят на всички изисквания на европейската норма 13241-1. Едновременно с това нашите високо квалифицирани сътрудници работят интензивно върху нови продукти, постоянно усъвършенстване и подобрене на детайлите. Така се създават патенти и самостоятелни позиции на пазара.

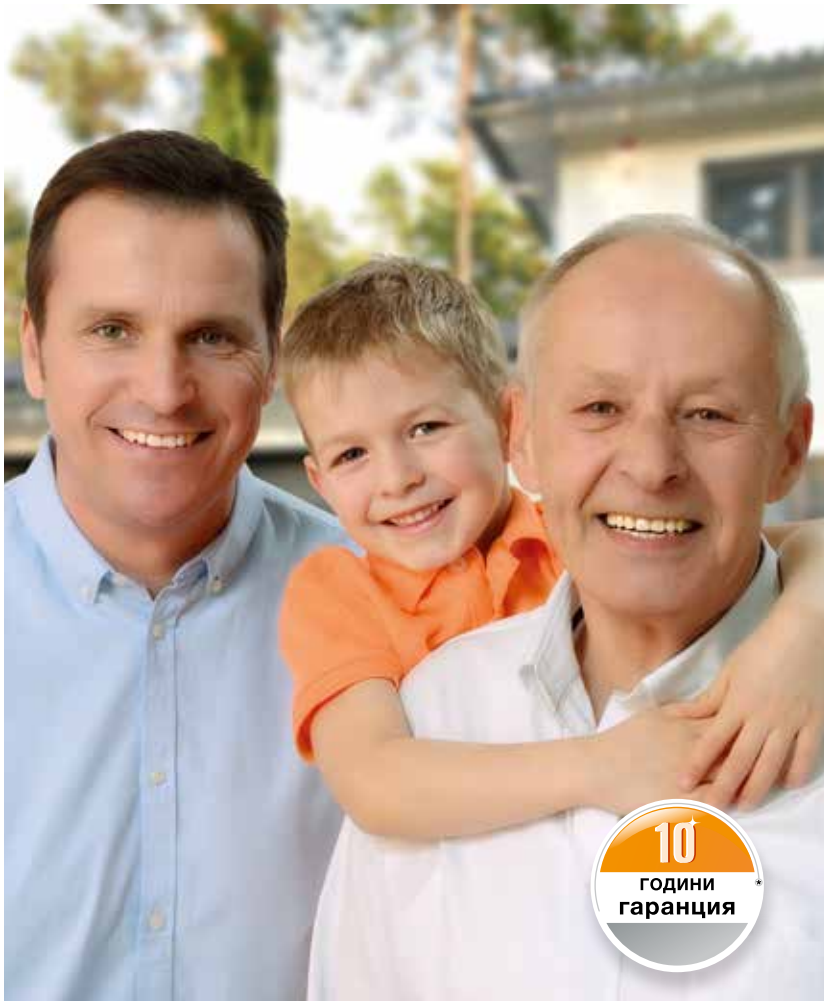

2 Гаражни врати за поколения наред

Дългосрочни тестове в реални условия се грижат за създаването на технически усъвършенствани серийни продукти с качество от Hörmann. По тази причина, както и благодарение на отличните технически решения и безкомпромисното гарантиране на качеството, при Hörmann получавате **10 години гаранция за всички ролетни врати RollMatic и гаражни автоматични врати, прибиращи се под тавана RollMatic OD, както и 5 години гаранция за всички задвижвания Hörmann.***

* Подробните гаранционни условия ще намерите в интернет на адрес: www.hormann.bg

3 Ориентирани към бъдещето

Компания Hörmann би желала да даде добър пример. Ето защо предприятието покрива **100 % от енергийните си нужди с електроенергия, произведена от възобновяеми източници**. Същевременно, с въвеждането на интелигентна и сертифицирана система за управление на енергията, годишно се спестяват тонове CO₂. Не на последно място компания Hörmann предлага продукти за екологично строителство.



4 Надежно изравняване на теглото



Само при Hörmann

Гаражна ролетна врата с техника с разтегателни пружини

Вградена в направляващите релси **система за изравняване на теглото** подпомага задвижването при отваряне, съответно затваряне на вратата и **щади задвижващата механика**. Пакетите с няколко пружини и двойните стоманени въжета обезопасяват във всяка позиция платното на вратата срещу падане. В случай на аварийно отваряне вратата може да се отвори ръчно с лекота. По тази причина при ролетната врата не е необходима манивела.

5 Надеждна изключваща автоматика

Вратите RollMatic се движат изключително безшумно и щадящо вратата, **благодарение на серийните задвижвания с функция за плавно задействане и плавно спиране**. Посредством системата за изравняване на теглото и **надеждната изключваща автоматика** вратата спира движението си безопасно при поява на неочаквани препятствия. За още по-голяма защита и сигурност Ви препоръчваме инсталирането на фотоклетка.



6 Компактна ролетна врата

Ролетните врати RollMatic са най-добрият избор, когато **таванът на гаража** трябва да остане свободен или когато гаражът е прекалено малък за автоматична врата, прибираща се под тавана или секционна врата. Платното на ролетната врата **се навива компактно при щурца** и така можете да използвате тавана за монтиране на лампи или като допълнително място за складиране.

При монтажни ситуации с минимални странични ограничители вратата RollMatic се предлага също и като **външна ролетна врата за монтаж пред отвора на гаража**.



7 Пестяща място автоматична врата, прибираща се под тавана

При гаражи с много **малък щурц** са особено подходящи автоматичните врати, прибиращи се под тавана RollMatic OD. Платното се прибира в тесните направляващи релси, монтирани на тавана. Чрез пестящото място, страничен монтаж на задвижването RollMatic OD се нуждае от **само 60 мм щурц**.



8 Радиосистема BiSecur със сертифицирана сигурност



Само при Hörmann

Двупосочната радиосистема BiSecur е **ориентирана към бъдещето технология** за комфортно и сигурно обслужване на задвижвания за гаражни и портални врати, задвижвания за външни и интериорни врати, осветление и други. Тази разработена от Hörmann, екстремно сигурна заключваща технология BiSecur със стабилен обхват без смущения Ви предлага спокойствието, че никой не може да копира Вашия радиосигнал. Тя е тествана и сертифицирана от експертите по сигурността към Рурския университет, Бохум.



Вижте и краткия филм на сайта:
www.hormann.bg/video



Перфектно съгласувани и 100 % съвместими

Всички задвижвания, приемници и командни елементи, работещи с технологията BiSecur, са 100 % съвместими. С помощта на дистанционно управление или например кодиран радиоманипулатор ще можете да отворите комфортно освен гаражната си врата също и оборудваната със задвижване Hörmann портална врата, Вашите задвижвания за външни и интериорни врати или други устройства с приемници BiSecur. С нашето приложение* в комбинация с Hörmann BiSecur Gateway можете да управлявате Вашите задвижвания Hörmann за гаражни и портални врати, Вашата външна врата** Hörmann или задвижването за интериорни врати PortaMatic, както и други устройства, удобно от **смартфона или таблета** си.

* за смартфон или таблет с операционна система iOS и Android

** за тази функция се изисква Вашата външна врата ThermoCarbon / ThermoSafe на Hörmann да е оборудвана с автоматичната брава S5 / S7 Smart.



9 Удобна проверка на позицията на вратата

Вече не се налага в дъждовно или ветровито време да стоите пред входната врата, за да видите дали автоматичната врата, прибираща се под тавана RollMatic OD се е затворила. При натискане на бутон цветът на LED-индикацията на дистанционното управление HS 5 BS Ви информира за позицията на вратата. По желание следващо натискане на бутон*** може да затвори гаражната врата. Не бихте могли да командвате Вашата врата по-удобно и безопасно.

*** при командване на вратата без директна видимост към нея е необходима допълнителна фотоклетка

10 Отличен дизайн

При новите, **ексклузивни дистанционни управления BiSecur** освен дизайна в черно или бяло, впечатляваща е и елегантната форма, която приляга особено приятно в ръката.

Дистанционните управления Hörmann BiSecur с предлагана като опция гланцирана повърхност с пиано лак са отличени с престижната награда reddot design за техния ексклузивен дизайн.



Вижте и краткия филм на сайта:
www.hormann.bg/video



Изображение горе: Дистанционно управление HS 5 BS със стойка за дистанционно управление (опция).

Подхожда идеално на Вашия дом

За да подхожда гаражната врата оптимално на архитектурата на Вашия дом, Ви предлагаме ролетната врата RollMatic и автоматичната врата, прибираща се под тавана RollMatic OD в различни мотиви. За естествено изглеждаща визия можете да изберете от двата дървесни декора с повърхност Decograin или Decopaint. За особено изискана визия се препоръчва новия нюанс Noir 2100 Sablé антрацит металик. На Ваше разположение са също така 11 цвята на еднаква цена – това няма да улесни избора Ви, но със сигурност ще го направи по-приятен. Естествено при нас ще намерите и странични врати със същия облик като основната врата.







► Гаражна ролетна врата и странична врата в бяло RAL 9016





▼ Външна ролетна врата в светло сиво RAL 7035



▲ Автоматична врата, прибираща се под тавана RollMatic OD в антрацитно сиво RAL 7016

◀ Гаражна ролетна врата в бяло RAL 9016 и алуминиева външна врата ThermoSafe на Hörtmann с мотив 413 в бяло RAL 9016

Хармоничен цялостен изглед

За разлика от профилите с обшивка на линии, предлагани от други производители, гладката повърхност на алуминиевите профили изглежда модерно и елегантно. Освен това повърхността с висококачествено покритие от външната и вътрешната страна на вратата се почиства лесно. Hörmann Ви предлага боядисване на цялата врата в избран от Вас цвят без доплащане. Така платното, направляващата релса, блендата на щурца и облицовката на намотавачия вал ще образуват хармоничен цялостен модул. Вътрешността на профила е равномерно запълнена с полиуретанов твърд пенопласт за спокоен ход на вратата.



Моля, вземете под внимание:

Всички цветове са базирани на съответния цвят от палитрата RAL.

Изображението на цветовете и повърхностите не е обвързващо поради печатно-технически причини. Консултирайте се с компетентния партньор от Hörmann.

Всички ролетни врати Hörmann отговарят на съвременното развитие на техниката по отношение на техническите характеристики и използваните бои. Притискане и изтъркване на места е обусловено от конструкцията и неизбежно. Те не оказват влияние върху функцията и годността на ролетната врата.

- 1 Изглед на профила (вдлъбната страна)
- 2 Изглед на профила (изпъкнала страна)

11 цвята на една и съща цена



- 1 RAL 9016 бяло
- 2 RAL 9006 бял алуминий
- 3 RAL 9005 наситено черно
- 4 RAL 9001 кремаво бяло
- 5 RAL 8028 почвено кафяво
- 6 RAL 7035 светло сиво
- 7 RAL 7016 антрацитно сиво
- 8 RAL 6005 мъхово зелено
- 9 RAL 5011 стоманено синьо
- 10 RAL 3003 рубинено червено
- 11 RAL 1015 светла слонова кост

Остъкления

Така ще допуснете дневната светлина в гаража си. Елементите с плексигласови остъкления са разположени по цялата ширина на профила. Броят на елементите зависи от ширината на съответната врата. С остъкления могат да се оборудват максимум десет профила на врата.

Вентилационна решетка

Проветряването на Вашия гараж ще подобри климата в него и ще Ви предпази от образуване на плесен. Вентилационните решетки от дълготрайна пластмаса са разположени по цялата ширина на профила. Могат да се оборудват максимум десет профила на врата.

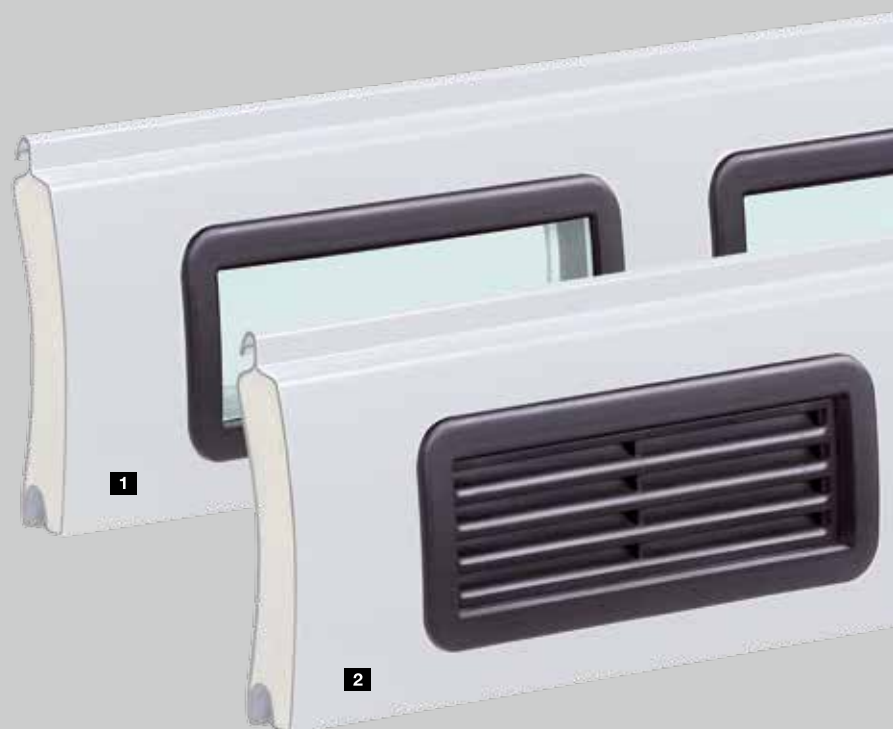

- 1 Профил с остъкление от плексиглас
- 2 Профил с вентилационна решетка

Повърхност Decograin

Двете повърхности Decograin с декори Golden Oak и Rosewood впечатляват с естествено изглеждащата си дървесна визия. Благодарение на изключително устойчивата на износване защита на повърхността, устойчивото на UV лъчи покритие от синтетично фолио върху профилите се запазва дълго време.



Моля, вземете под внимание:

Изображението на цветовете и повърхностите не е обвързващо поради печатно-технически причини. Консултирайте се с компетентния партньор от Hörmann.

Декори Decograin

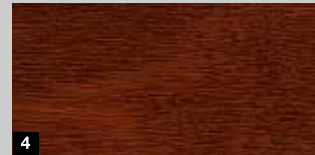

Ролетна врата RollMatic

За постигането на хармонична визия на вратата направляващите релси, както и облицовката на щурца и защитната облицовка се доставят със съответно подходящата повърхност Decograin. Повърхността Decograin не се предлага за външни ролетни врати.



Автоматична врата, прибираща се под тавана RollMatic OD

Направляващите релси и блендата на щурца са прахово боядисани в основния тон на декора.

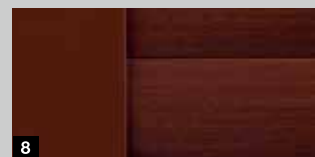

- 1 Изглед на профила (вдлъбната страна) в кафяво
- 2 Изглед на профила (изпъкнала страна) с повърхност Decograin Golden Oak
- 3 Decograin Golden Oak
- 4 Decograin Rosewood
- 5 Направляваща релса и профил с повърхност Decograin Golden Oak
- 6 Направляваща релса и профил с повърхност Decograin Rosewood
- 7 Направляваща релса в основния тон на декора Decograin Golden Oak
- 8 Направляваща релса в основния тон на декора Decograin Rosewood

Повърхност Decopaint

Повърхностите Decopaint с декори Golden Oak и Rosewood са изгодната алтернатива на повърхностите Decograin. Профилите се боядисват от вътрешната и външната страна с дървесна визия. При цвета Noir 2100 Sablé боядисването е в изискания антрацит металик.



Декори Decopaint

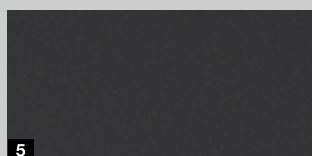

Ролетна врата RollMatic / Автоматична врата, прибираща се под тавана RollMatic OD

За постигане на хармоничен общ вид на вратата направляващите релси, блендата на шурца и облицовката за платното са прахово боядисани в основния тон на декора.



- 1 Изглед на профила (въдлъбната страна) с повърхност Decopaint Golden Oak
- 2 Изглед на профила (изпъкнала страна) с повърхност Decopaint Golden Oak
- 3 Decopaint Golden Oak
- 4 Decopaint Rosewood
- 5 Noir 2100 Sablé антрацит металик
- 6 Направляваща релса в основния тон на декора
- 7 Направляваща релса в основния тон на декора
- 8 Направляваща релса и профил в цвят Noir 2100 Sablé антрацит металик

Детайли в перфектно съзвучие



Ролетната врата RollMatic обединява в себе си иновативни детайли, които имат една единствена цел: да Ви осигурят безопасност и комфорт. От изключително лесния монтаж до добре обмислените патентовани защитни механизми тази концепция преминава като водеща през всички аспекти на продукта.





Само при Hörmann

Техника с разтегателни пружини

1 Добре защитен намотаващ вал

Стандартната облицовка на намотавания вал предотвратява практически докосването с пръсти на навитото на руло платно. Освен това при отворена врата тя предпазва платното от повреди и замърсяване. При цветните врати или вратите с повърхност Decograin визията на облицовката е идентична на тази на вратата. При вратите с повърхност Decopaint облицовката се доставя в основния тон на вратата.



Само при Hörmann

Устойчиви на износване лагерни пръстени

2 Разтегателни пружини със система „пружина в пружина“

Ролетните врати на Hörmann RollMatic с двойни разтегателни пружини и двойни стоманени въжета обезопасяват платното срещу падане във всяка позиция на вратата. Патентованата система „пружина в пружина“ и прозрачната защитна облицовка предотвратяват вероятността при скъсване на някоя от пружините тя да отскочи встрани и да нарани някого.

3 Устойчиви на износване лагерни пръстени

С използването на устойчиви на износване материали се намаляват следите от лагерните пръстени по горните профили на платното.



4 Стандартни анкери за защита от бури

Ролетната врата RollMatic на Hörmann не се огъва дори и при силен вятър (до клас 4). Стандартно монтираните в краищата на профилите анкери за защита при бури държат вратата надеждно в направляващите релси. Допълнително предимство е повишената защита от взлом.



5 Лесен монтаж

Ролетните врати RollMatic се монтират бързо и лесно. Страничните направляващи релси, блендата на щурца и задвижването се завинтват към стените на гаража и към щурца. След това без големи усилия платното се изтегля от задвижването върху намотавания вал с помощта на ремъци и се фиксира.

Повече информация ще намерите в монтажните данни в интернет на адрес: www.hoermann.de



Серийно автоматично задвижване, монтирано извън облицовката за удобна поддръжка

- Серийно с дистанционно управление HSE 4 BS с 4 бутона
- Ниска консумация на ток
- Регулируемо автоматично затваряне**
- Серийно аварийно отблокиране с помощта на въже

Управление

- Отделен корпус с командни бутони
- Вградено осветление



стандартно дистанционно управление HSE 4 BS с черна структурирана повърхност и пластмасови капачки

Задвижвания за гаражни врати	Серийно задвижване
Цикли на ден / час	25 / 10
Сила на опън и натиск	650 N
Краткосрочна максимална сила	800 N
Макс. скорост на отваряне	11 см/сек.

* Подробните гаранционни условия ще намерите в интернет на адрес: www.hormann.bg

** Изисква се фотоклетка





Допълнително оборудване

Предлагано като опция аварийно отблокиране отвън **1**

За гаражите без втори вход Ви предлагаме възможността за отваряне на Вашата гаражна врата отвън в случай на авария (напр. при прекъсване на електрозахранването).



Предлагана като опция аварийна акумулаторна батерия **2**

С това аварийно захранване можете да преодолявате прекъсвания в електрозахранването в продължение на до 18 часа и за макс. 5 цикъла на движение на вратата. Аварийната батерия се презарежда по време на нормалната експлоатация.



Предлагана като опция акустична аларма **3**

Пронизителният алармен звук от 110 dB (A) плаши ефективно нарушителите.



Ръчно задействана гаражна врата със заключване

С подпомагащото пружинно компенсирание гаражните ролетни врати на Hörmann се отварят и затварят лесно на ръка, както отвътре, така и отвън. Отвън с дръжката **4**, отвътре с верижна лебедка **5**.



Ролетната врата с ръчно задействане се заключва механично от вътрешната и външната дръжка, както и от бравата. При това солидни метални болтове отдясно и отляво се фиксират в направляващата релса.

Само при Hörmann

Техника с разтегателни пружини

Допълнително оборудване

Скосен подов профил

Решението при наклонен терен: Скосеният подов завършващ профил от алуминий изравнява разлики в нивото по цялата ширина на вратата (макс. 300 мм). Профилът се монтира безпроблемно. Просто се завинтва към вече монтираното платно. Завършващият профил се доставя стандартно с прахообразно покритие в наситено черно (подобно на RAL 9005). По желание получавате завършващия профил **1** също и подходящ на цвета на вратата.



Допълнителна бленда на щурца

Допълнителната бленда **2** стабилизира блендата на щурца при монтаж в отвора или зад отвора, когато блендата на щурца остава видима в отвора. Тя придава хармоничен завършек на щурца без смущаващи монтажни отвори. Получавате допълнителната бленда на щурца в цвета на гаражната врата или с повърхност Decograin.



Монтажен комплект за компенсирание

Стандартно предлаганият комплект за компенсирание помага за **3** съосно монтиране на гаражната врата при неравни стени. Това е предимство най-вече при модернизация, съответно при дървени постройки.

Повече информация ще намерите в монтажните данни в интернет на адрес: www.hoermann.de





Външна ролетна врата

Решението при липсващ вътрешен ограничител

При гаражи с минимален щурц и / или минимални странични ограничители вратата RollMatic се предлага също и като външна ролетна врата за монтаж пред отвора на гаража. Външната ролетна врата се доставя като комплект с оптимално съгласувано автоматично задвижване. За единна, хармонична визия на гаражната врата направляващите релси и облицовката за платното се доставят в цвета на вратата.

1 Варираща позиция на задвижването

В зависимост от монтажната ситуация, при външната ролетна врата задвижването може да се разположи по избор от лявата или от дясната страна. Облицовката на намотавания вал е 100 мм по-широка на това място и обхваща задвижването, така че то е надеждно защитено от вятър и неблагоприятни климатични условия или чужда намеса.



2 Облицовка на разтегателните пружини с контролни прозорци

През контролните прозорци в облицовката на пружините можете лесно да контролирате дали въжето или пружините функционират. Това Ви гарантира сигурност дори и след много години.



3 Обезопасено отблокиране

С помощта на аварийен комплект можете удобно да отблокирате автоматичното задвижване отвътре. Така сте в състояние например при спиране на тока да отворите отвътре гаражната врата ръчно. Като опция можете да получите обезопасеното отблокиране също и в заключващ се корпус за монтаж на външна стена. Повече информация ще намерите на страница 23.

Пестящата място гаражна врата – идеална за модернизация



Компактната конструкция на автоматичната врата, прибираща се под тавана RollMatic OD позволява монтирането ѝ в гаражи, в които няма почти никакво място.





1 Спокоен ход на вратата

Двойните ходови ролки направляват платното на вратата спокойно и равномерно под тавана. Тесните алуминиеви направляващи релси са свързани посредством стабилни ъглови елементи с малки радиуси за смяна на посоката. Поради компактната си конструкция автоматичната врата, прибираща се под тавана RollMatic OD се нуждае от само 60 мм щурц.

2 Добре уплътнена

Еластично маншетно уплътнение в областта на щурца и уплътнения във вид на четка в направляващите релси защитават от проливен дъжд (клас 2). Гъвкавият подов профил от EPDM компенсира неравностите по пода и уплътнява долния кант на вратата.

3 Вградено изравняване на теглото

Пакетите с няколко пружини изравняват оптимално теглото на платното във всяка позиция. Така се щади задвижващата механика и в комбинация с изключващата автоматика на задвижването се гарантира безопасно обслужване на вратата. Също така интегрираният механизъм за улавяне предпазва вратата от падане при евентуално скъсване на въже.

4 Пестящ място монтаж на задвижването

Релсите на задвижването могат да се монтират по избор към дясната или лявата хоризонтална направляваща релса. Благодарение на тази компактна конструкция не е необходим допълнителен щурц. (Изображението представя предлаганото като опция задвижване SupraMatic)

Вариращ монтаж

Вертикалните направляващи релси и блендата на щурца се доставят серийно в цвета на вратата. Така вратата може да се монтира също частично или изцяло в отвора.

ProMatic – Серийното задвижване

- Серийно с дистанционно управление HSE 4 BS с 4 бутона
- Проверка на позицията на вратата с предлагано като опция дистанционно управление HS 5 BS
- Регулируема височина на отваряне за проветряване
- Автоматична блокировка на вратата



стандартно дистанционно управление HSE 4 BS с черна структурирана повърхност и пластмасови капачки

Задвижвания за гаражни врати	ProMatic
Цикли на ден / час	12 / 5
Сила на опън и натиск	600 N
Краткосрочна максимална сила	750 N
Макс. скорост на отваряне	14 см/сек.

SupraMatic – Супер бързото задвижване с множество допълнителни функции

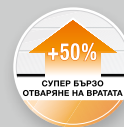

- Серийно с дистанционно управление HS 5 BS с 5 бутона
- Проверка на позицията на вратата
- Ниска консумация на ток
- Лесно програмиране
- Двоен 7-сегментен дисплей
- Регулируема височина на отваряне за проветряване
- Автоматична блокировка на вратата
- Капак на задвижването от алуминий с ефект „четка“



стандартно дистанционно управление HS 5 BS с черна структурирана повърхност

Задвижвания за гаражни врати	SupraMatic E
Цикли на ден / час	25 / 10
Сила на опън и натиск	650 N
Краткосрочна максимална сила	800 N
Макс. скорост на отваряне	22 см/сек.

* Подробните гаранционни условия ще намерите в интернет на адрес: www.hormann.bg

Допълнително оборудване

Аварийна батерия HNA за задвижвания за гаражни врати ProMatic и SupraMatic **1**

Аварийно захранване за преодоляване на ситуации без мрежово електрозахранване до 18 часа и макс. 5 цикъла на вратата, презареждането се извършва, когато вратата е в стандартен режим, за всички актуални задвижвания за гаражни врати Hörmann.

Аварийно отблокиране **2**

При гаражите без втори достъп препоръчваме монтиране на допълнителна брава за аварийно отблокиране. Дискретният объл патрон (не може да се интегрира в системата за заключване на къщата) отблокира Вашата гаражна врата и можете да я отворите безпроблемно в случай на авария.

Бленди за модернизация **3**

С предлаганите като опция бленди за модернизация вратата се монтира в отвора като същевременно се прикриват грозните луфтове в областта на щурца и отвора. Така отпадат допълнителните работи по поправяне на зидарията и мазилката.

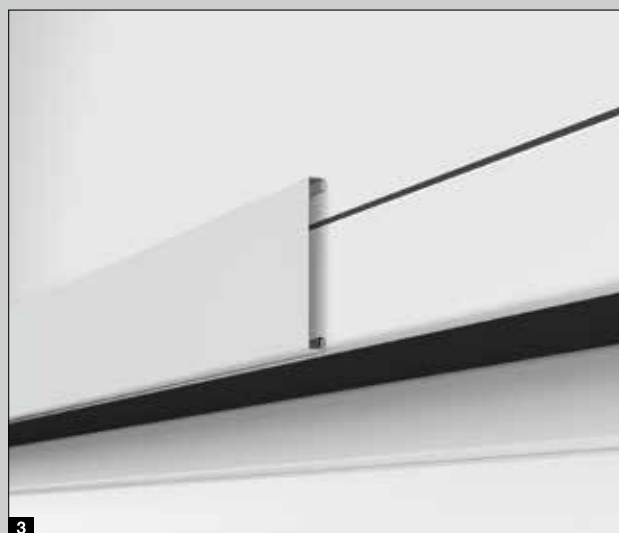

Към всяка врата RollMatic и подходяща странична врата

При Hörmann страничната врата не е с второстепенна роля. Защото цялостното впечатление е хармонично, само когато страничната врата е перфектно съгласувана с гаражната. Ето защо страничната врата NT 60 се предлага във всички възможни варианти на цветове и повърхности. Висококачествената алуминиева рамкова конструкция 60 мм е идеалната рамка за пълнежа на вратата; стандартно той се фиксира с лайсни за задържане на стъкло.



Изглед отвън



Изглед отвътре



Стандартна гарнитура от дръжки

За още повече комфорт

Принадлежностите към задвижванията Hörmann впечатляват с иновативна технология, ексклузивен дизайн и 100 % съвместимост – идеалната комбинация за всички, които искат да са перфектни.

Желаете да се наслаждавате на максимален комфорт?

Тогава можем да Ви предложим подходящия команден елемент за всяко желание и потребност: елегантни дистанционни управления, стационарни радиоманипулатори или красиво оформени вътрешни манипулатори – изберете Вашия фаворит.







**Дистанционно управление
HS 5 BS**

4 функционални бутона плюс бутон за проверка на позицията на вратата,

- 1 Черна или бяла гланцова повърхност
- 2 Черна структурирана повърхност



**Дистанционно управление
HS 4 BS**

4 функционални бутона,

- 3 Черна структурирана повърхност

**Дистанционно управление
HS 1 BS**

1 функционален бутон,

- 4 Черна структурирана повърхност

**Дистанционно управление
HSE 1 BS**

1 функционален бутон,
вкл. халка за ключодържател

- 5 Черна структурирана повърхност



**Дистанционно управление
HSE 4 BS**

4 функционални бутона,
вкл. халка за ключодържател

- 6 Черна структурирана повърхност с хромирани или пластмасови капачки

**Дистанционно управление
HSE 2 BS**

2 функционални бутона,
вкл. халка за ключодържател

- 7 Черна или бяла гланцова повърхност
- 8 Зелена, лилава, жълта, червена, оранжева гланцова повърхност
- 9 Декори в сребристо, карбон, тъмна коренова дървесина (изображения отляво надясно)





10

11

10 Дистанционно управление HSD 2-A BS

Алуминиева визия,
2 функционални бутона,
може да се използва
и като ключодържател

11 Дистанционно управление HSD 2-C BS

Хромирано,
2 функционални бутона,
може да се използва
и като ключодържател



12

12 Дистанционно управление HSP 4 BS

4 функционални бутона,
с блокировка на излъчването,
вкл. ключодържател



13

14

13 Дистанционно управление HSZ 1 BS

1 функционален бутон,
за вграждане в запалката
на автомобила

14 Дистанционно управление HSZ 2 BS

2 функционални бутона,
за вграждане в запалката
на автомобила



15

15 Вътрешен радиоманипулатор FIT 2-1 BS ■ НОВО

За 2 функции или
2 задвижвания



16

16 Кодиран радиоманипулатор FCT 3 BS

За 3 функции,
с осветени бутони



17

17 Кодиран радиоманипулатор FCT 10 BS

За 10 функции,
с осветени бутони
и сгъваема
предпазна бленда



18

18 Радиоуправляван скенер за пръстови отпечатьци FFL 12 BS

За 2 функции и до 12
пръстови отпечатька



19

20

Манипулатор с ключ 19 STUP 50

20 STAP 50
За скрита и открита
инсталация,
включително 3 ключа

Вътрешна ролетна врата

Монтаж зад отвора, изглед от външната страна

Вътрешна ролетна врата

Монтаж в отвора, изглед отвътре

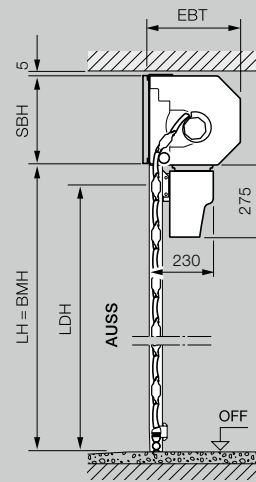
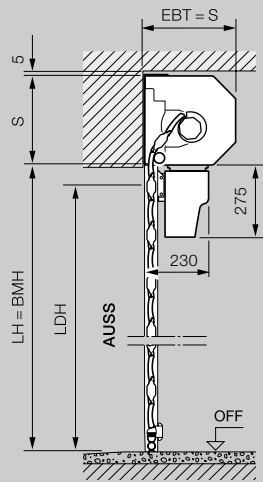
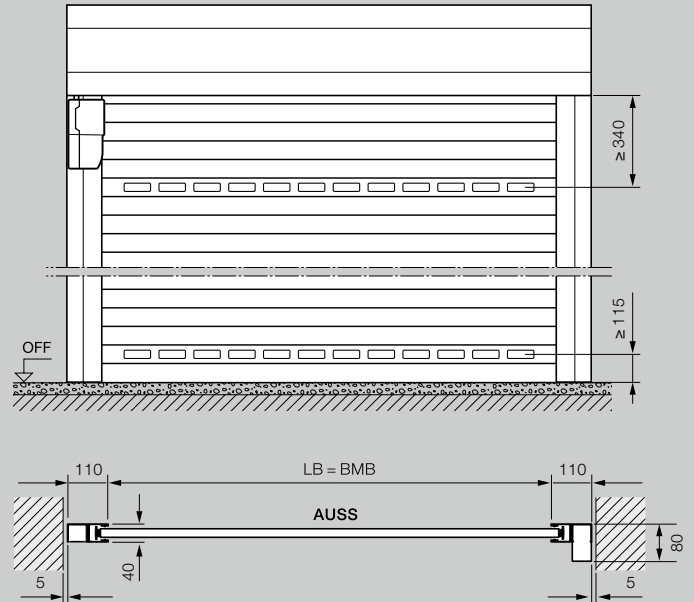
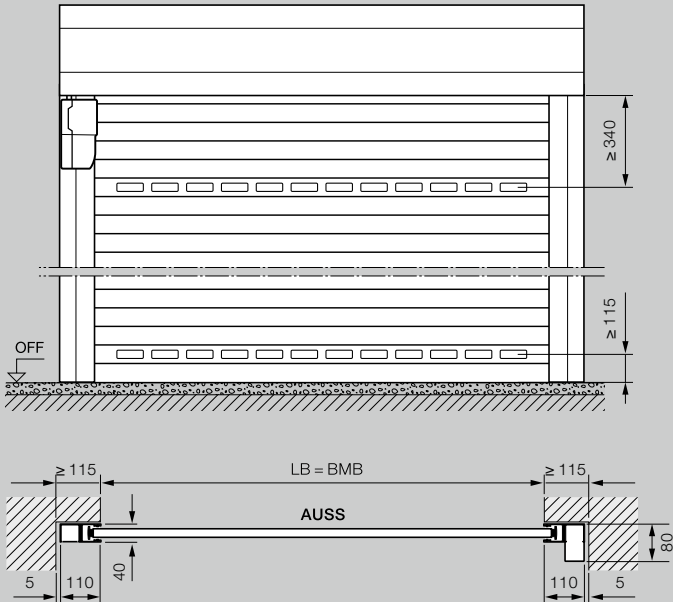

Размери за вътрешна и външна ролетна врата

Височина на светлия отвор (LH)	3100																						
	3000																						
	2875																						
	2750																						
	2675																						
	2625																						
	2500																						
	2375																						
	2250																						
	2125																						
	2000																						
	1800																						
	1600																						
		1000	1250	1500	1750	1900	2000	2250	2500	2750	3000	3250	3500	3750	4000	4250	4500	4750	5000				
	Ширина на светлия отвор (LB)																						

Размерите са в мм

Външна ролетна врата

Монтаж пред отвора, изглед от външната страна

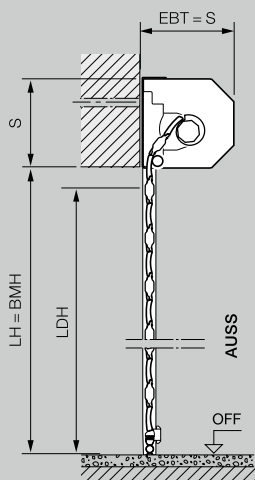
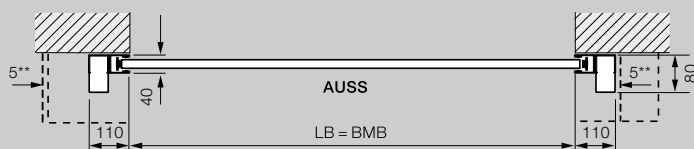
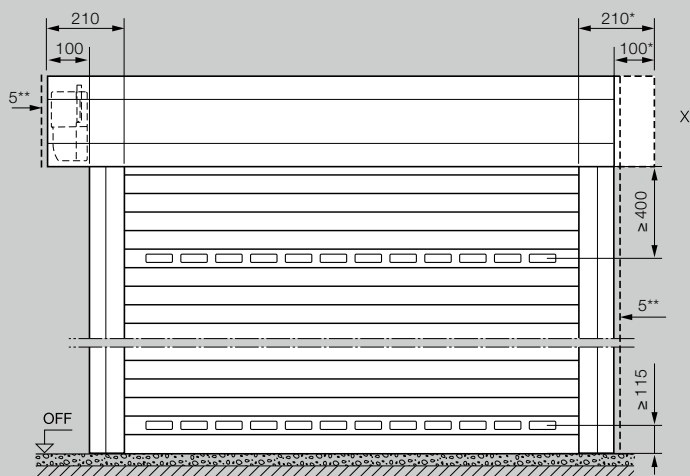

Разяснения

BMB	Размер за поръчка – ширина
BMH	Размер за поръчка – височина
LB	Ширина на светлия отвор
LH	Височина на светлия отвор
LDB	Ширина на светлия отвор за преминаване
LDH	Височина на светлия отвор за преминаване
RAMB	Външни размери на рамката – Ширина
RAMH	Външни размери на рамката – Височина
EBT	Монтажна дълбочина
S	Необходимост от щурц
SBH	Височина на допълнителната бленда за щурца
OFF	Горен кант на готовия под
AUSS	Отвън

Монтажна дълбочина EBT

Височина на вратата до 2300 мм	290 мм
Височина на вратата над 2301 мм	335 мм

Необходимост от щурц S /

Допълнителна бленда за щурца SBH

Височина на вратата до 2300 мм	290 мм
Височина на вратата над 2301 мм	335 мм

Светъл отвор за преминаване LD

Височина (с автоматично задвижване)	LH – 60 мм
Височина (с ръчно задвижване)	LH – 125 мм
Ширина	LB

Необходимо

място от страни	115 мм
Външна ролетна врата - страна откъм задвижването	215 мм

Класове за съпротивление срещу вятър

Ширина на вратата до 3000 мм	Клас 4
Ширина на вратата до 4500 мм	Клас 3
Ширина на вратата до 5000 мм	Клас 2

Устойчивост на проливен

дъжд	Клас 2
------	--------

X **Облицовка на външна ролетна врата**
В допълнение към вариращата позиция на задвижването (стандартно вляво, като опция – вдясно) с изнесена напред от страната на задвижването облицовка на намотавачия вал, можете да я получите и със симетрично разположение.

* За постигане на визуално хармонична визия може да се поръча симетрична защитна облицовка!

** Мин. 5 мм разстояние до блендата на щурца / направляващата релса

АВТОМАТИЧНА ВРАТА, ПРИБИРАЩА СЕ ПОД ТАВАНА ROLLMATIC OD:
РАЗМЕРИ И МОНТАЖНИ ДАННИ

Автоматична врата, прибираща се под тавана
Монтаж зад отвора, изглед от външната страна

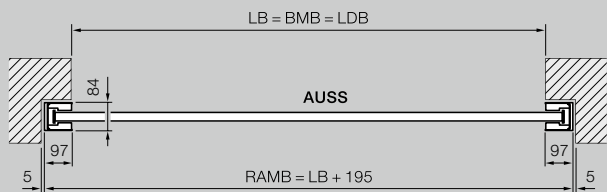
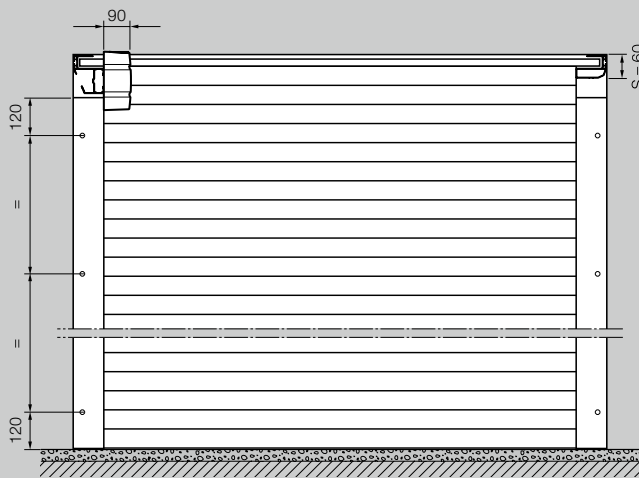

Автоматична врата, прибираща се под тавана
Монтаж в отвора, изглед отвътре

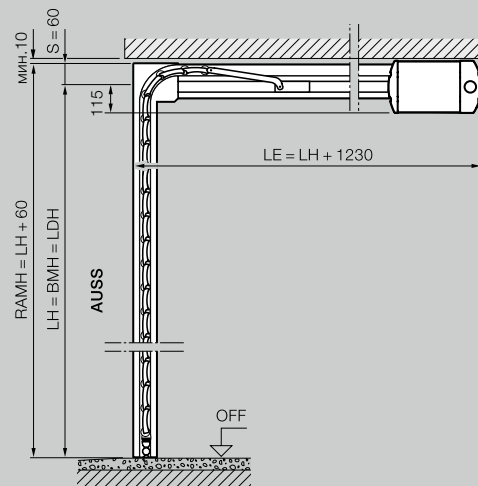
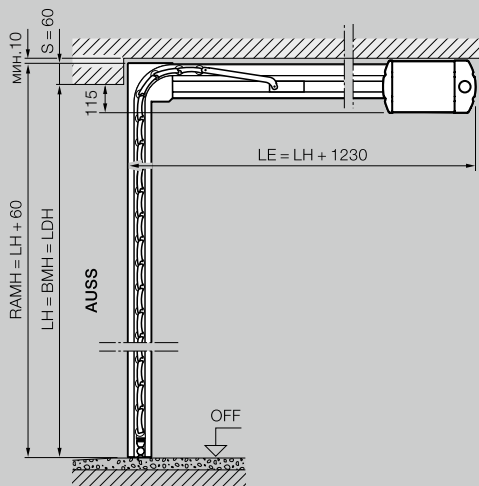
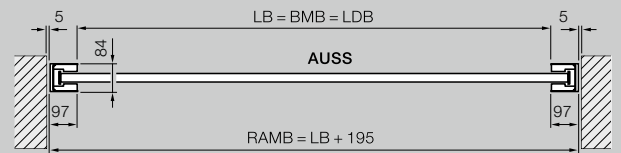
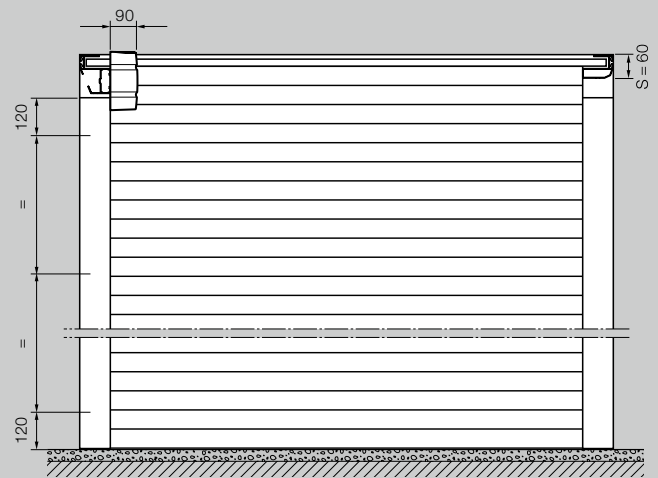

Размери за автоматична врата, прибираща се под тавана RollMatic OD*

Височина на светлия отвор (LH)	3000											
	2875											
	2750											
	2625											
	2500											
	2375											
	2250											
	2125											
	2000											
	1875											
	1700											
		1000	1250	1500	1750	2000	2250	2500	2750	3000	3250	3500
	Ширина на светлия отвор (LB)											

Автоматична врата, прибираща се под тавана

Монтаж съсно в отвора с бледа 95

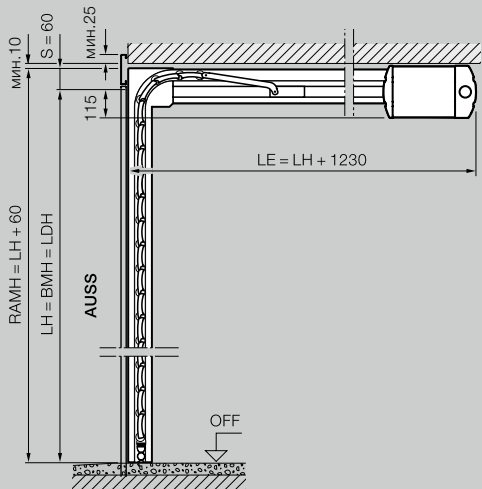
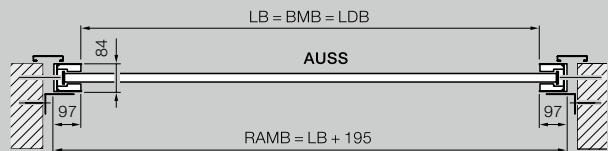
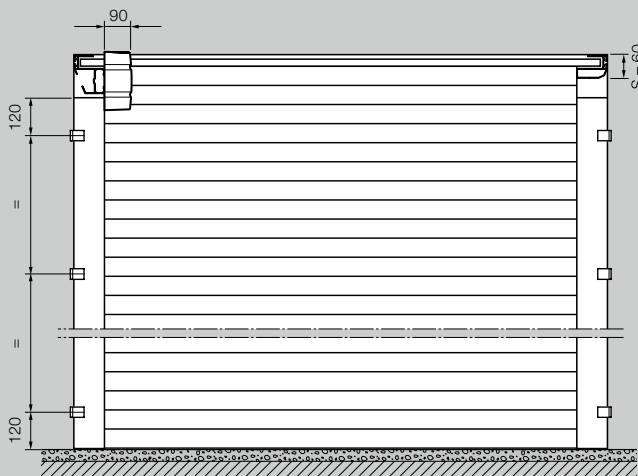

Разяснения

BMB	Размер за поръчка – ширина
BMH	Размер за поръчка – височина
LB	Ширина на светлия отвор
LH	Височина на светлия отвор
LDB	Ширина на светлия отвор за преминаване
LDH	Височина на светлия отвор за преминаване
LMB	Размери на светлия отвор в стената – Ширина
RAMB	Външни размери на рамката – Ширина
RAMH	Външни размери на рамката – Височина
LE	Монтажна дълбочина с автоматично задвижване
S	Необходимост от щурц
OFF	Горен кант на готовия под
AUSS	Отвън

Необходимо място от страни 102 mm

Клас съпротивление срещу вятър

Ширина на вратата до 3000 mm Клас 3

Ширина на вратата до 3500 mm Клас 2

Устойчивост на проливен дъжд Клас 2

Странична врата с блок-каса

Монтаж зад отвора,
отваряща се навътре

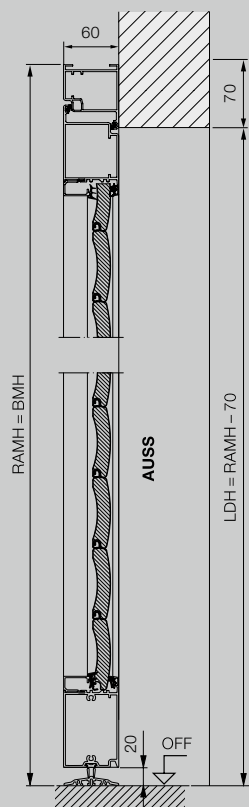

Странична врата с блок-каса

Монтаж в отвора,
отваряща се навътре

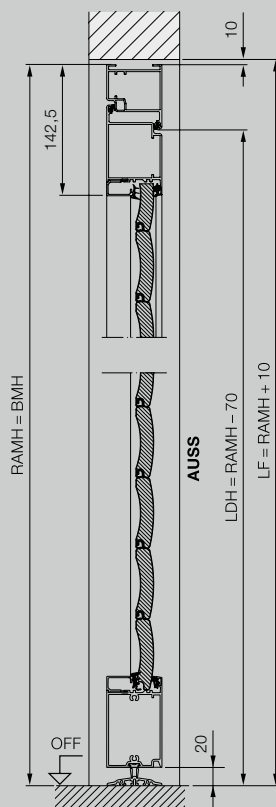

Странична врата с блок-каса

Монтаж в отвора,
отваряща се навън

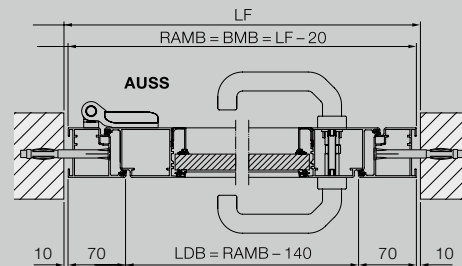
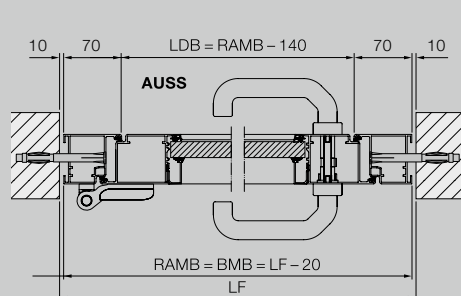
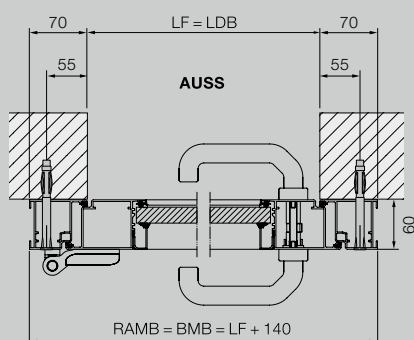
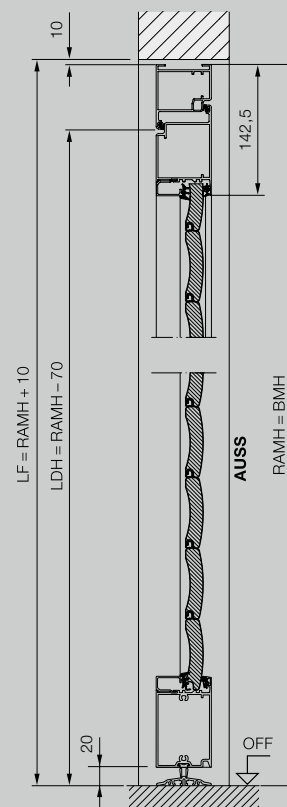

Странична врата с ъглова каса

Вътрешен ограничител,
отваряща се навътре

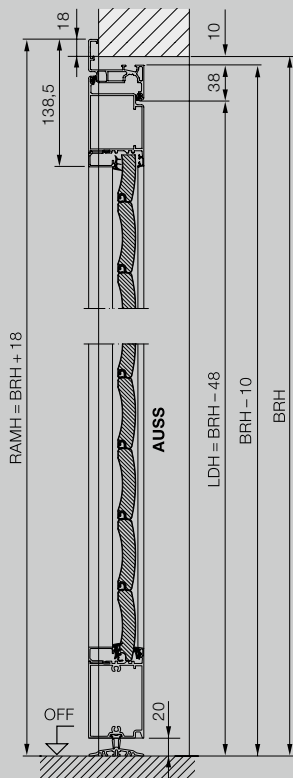

Странична врата с ъглова каса

Външен ограничител,
отваряща се навън

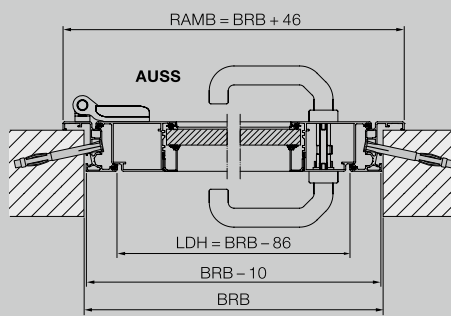
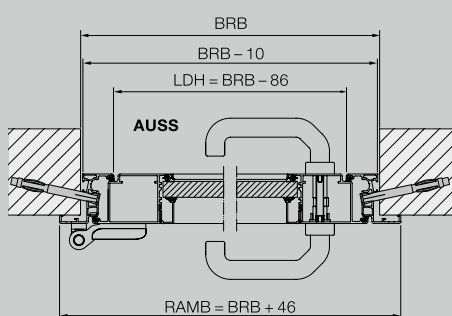
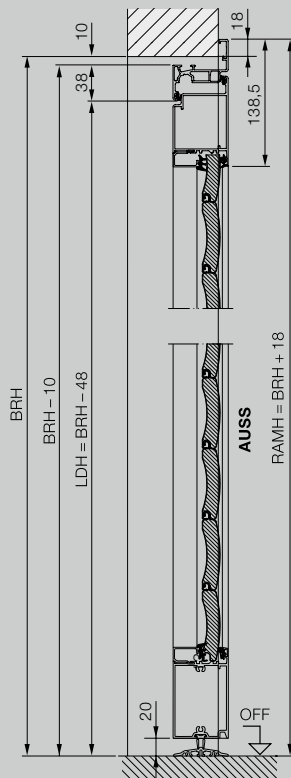

Разяснения

BRB	Модулен размер – ширина
BRH	Модулен размер – височина
BMB	Размер за поръчка – ширина
BMH	Размер за поръчка – височина
LDB	Ширина на светлия отвор за преминаване
LDH	Височина на светлия отвор за преминаване
LF	Окончателни размери на светлия отвор
RAMB	Външни размери на рамката – ширина
RAMH	Външни размери на рамката – височина
OFF	Горен кант на готовия под
AUSS	Отвън

Материал

Рамка на платното на вратата и каса отцинкован материал, от двете страни полиестерно прахообразно основно покритие, с ролетна врата с пълнеж от ламели. Позицията на ламелите не е идентична на тази при гаражната ролетна врата RollMatic. Поставяне на остъкление и вентилационна решетка в съответствие с гаражната ролетна врата RollMatic.



HÖRMANN

Насладете се на качеството с Hörmann при ново строителство и модернизация

С Hörmann можете да планирате отлично. Старателно съгласуваните помежду си решения Ви предлагат топ продукти с висока функционалност за всяка област.

- **Гаражни врати**

Оптимално съгласувани с личния Ви архитектурен стил: врати с въртеливо постъпателен ход или секционни врати от стомана или дърво.

- **Задвижвания за врати**

Насладете се на повече комфорт и сигурност срещу взлом със задвижванията на Hörmann за гаражни и портални врати. Със задвижванията за врати Hörmann можете да пренесете комфорта и в жилищните си помещения.

- **Външни врати**

В нашия богат асортимент от външни врати ще намерите подходящия мотив врата за всеки вкус и всяка потребност.

- **Стоманени врати**

Солидните врати за всяка част от Вашия дом – от мазето до тавана.

- **Каси**

Изберете от богатия асортимент за ново строителство, ремонти и модернизация.



Гаражни врати и задвижвания



Външна врата Thermo65 / Thermo46



Стоманени врати

Hörmann: Качество без компромиси



Hörmann KG Amshausen, Германия



Hörmann KG Antriebstechnik, Германия



Hörmann KG Brandis, Германия



Hörmann KG Brockhagen, Германия



Hörmann KG Dissen, Германия



Hörmann KG Eckelhausen, Германия



Hörmann KG Freisen, Германия



Hörmann KG Ichtshausen, Германия



Hörmann KG Werne, Германия



Hörmann Alkmaar B.V., Нидерландия



Hörmann Legnica Sp. z o.o., Полша



Hörmann Beijing, Китай



Hörmann Tianjin, Китай



Hörmann LLC, Montgomery IL, САЩ



Hörmann Flexon LLC, Burgettstown PA, САЩ



Shakti Hörmann Pvt. Ltd., Индия

Като единствен производител на международния пазар, групата Hörmann предлага всички важни конструктивни елементи от един производител. Те се произвеждат във високо специализираните ни предприятия на най-съвременен техническо равнище. С широката мрежа от дружества за пазарна реализация и извършване на сервисна дейност в Европа, както и присъствието ни в САЩ и Азия, Hörmann е Вашият силен международен партньор за висококачествени изделия. С КАЧЕСТВО БЕЗ КОМПРОМИСИ!

ГАРАЖНИ ВРАТИ
АВТОМАТИКА
ИНДУСТРИАЛНИ ВРАТИ
ТОВАРО – РАЗТОВАРНА
ТЕХНИКА
ВРАТИ
КАСИ

HÖRMANN