



Thermo65 ytterdører

NYHET: Dørmotiv 010 med applikasjoner i rustfri stål

HÖRMANN





INNHold

6	Gode grunner for Hörmann
10	Produktoversikt
12	Thermo65
24	Sikkerhetsutstyr
26	Automatlåser, vinduer
28	Håndtak, applikasjoner
30	Farger og overflater
34	Størrelser og tekniske mål
35	Hörmanns produktspekter

Av trykktekniske årsaker kan fargene og overflatene på bildene avvike fra virkeligheten.

Produktene på bildene har i noen tilfeller spesialutstyr og tilsvarer ikke alltid standardutførelse. Spør din Hörmann-partner om hvilket utstyr en bestemt dør har. Det står i den aktuelle prislisten.

Beskrivelser og illustrasjoner, opplysninger om leveringsomfang, utstyr og fargeutvalg var oppdaterte da denne brosjyren gikk i trykken. Med forbehold om endringer og trykkfeil.

Opphavsrettslig beskyttet. Kopiering, også av utdrag, er kun tillatt med vårt samtykke.

Hjemme best

Hva er vel bedre enn å komme hjem etter endt arbeidsdag og nyte familielivet? Spise sammen, eller bare slappe av. For at du skal kunne nyte tiden sammen med dine kjære uten bekymringer, må du kunne føle deg sikker innenfor husets fire vegger.

Hörmann Thermo65 ytterdører gjør det enkelt å føle seg vel. Disse kvalitetsdørene overbeviser med gode varmeisoleringsverdier, pålitelig sikkerhetsutstyr, stort utvalg av motiver og et fornuftig forhold mellom pris og ytelse. På de neste sidene finner du helt sikkert en Hörmann-dør som oppfyller alle dine ønsker og krav.





«Et godt rykte må man gjøre seg fortjent til.»

August Hörmann

Helt i grunnleggerens ånd er merkevaren Hörmann en garanti for kvalitet.

Familiebedriften kan se tilbake på mer enn 80 års erfaring som spesialist innen produksjon av bygningskomponenter. Ikke uten grunn er Hörmann en av de mest suksessfulle leverandørene av ytterdører i Europa. Dette gir deg en god følelse når du kjøper en hus- og ytterdør fra Hörmann.



1 Kvalitetsprodukter fra Tyskland

Dørkonstruksjonen blir utviklet og produsert av Hörmann selv. Våre høyt kvalifiserte fagfolk arbeider intensivt med produktutvikling, stadig videreutvikling og forbedring av detaljer. På denne måten skapes det patenter og produkter som vi er alene om på markedet. Langtidstester under realistiske forhold sørger for **gjennomtenkte serieprodukter i Hörmann-kvalitet.**

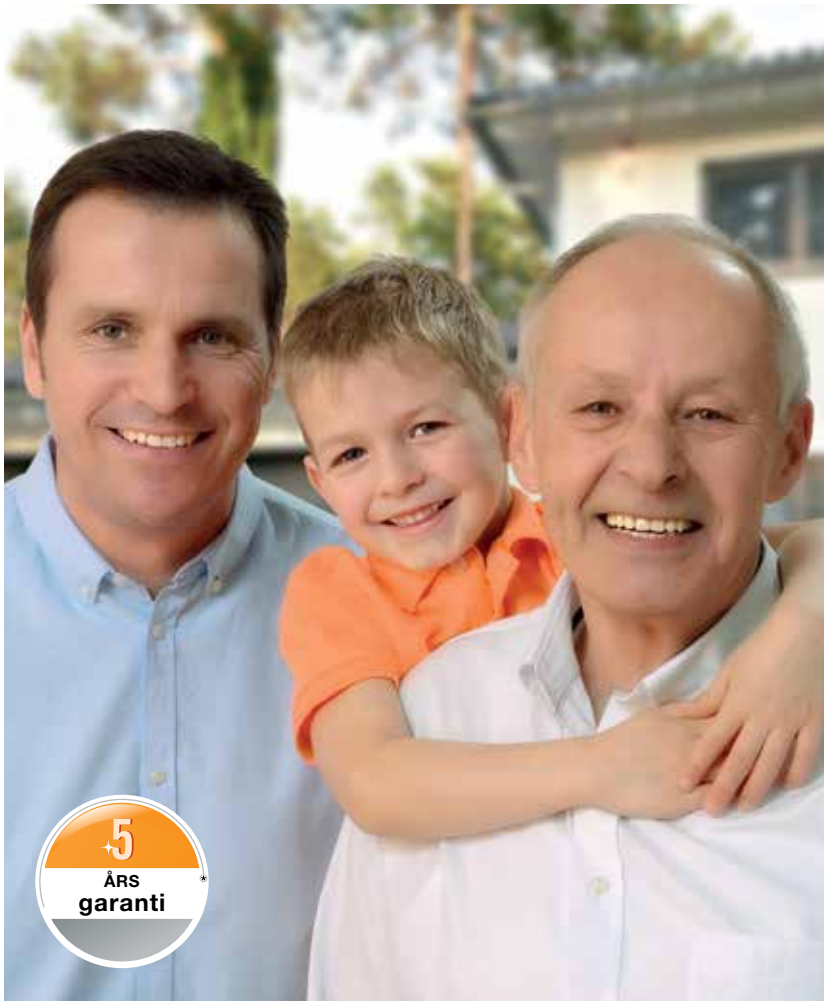

2 Ytterdører for generasjoner

Vi garanterer for våre produkter og vår kompromissløse kvalitet. Derfor får du **5 års garanti*** på alle Thermo65-ytterdører hos Hörmann.

3 Fremtiden for øyet

Hörmann ønsker å gå foran med et godt eksempel. Derfor dekker bedriften **sitt energibehov til 100 % av fornybar energi**. Samtidig er det innført et intelligent og sertifisert energistyringssystem som årlig sparer mange tonn CO₂. Og sist, men ikke minst, tilbyr Hörmann produkter for bærekraftig bygging.

* Utfyllende garantivilkår finner du på: www.hoermann.no



4 Dørblad uten synlig fløyprofil

Thermo65-dørene gir deg en utsøkt mottakelse – uansett om det dreier seg om en hoved- eller sideinngang. **Det elegante dørbladet med glatt overflate innvendig og utvendig, uten synlig fløyprofil, oppfyller krav til design på det høyeste nivå.** Derfor står den i stil med innerdørene (bilde på side 24).



Skjemmende estetikk gjennom synlig fløyprofil ved dører fra andre produsenter

5 Høy varmeisolering

Thermo65-dørene står for et ekstra varmeisolerende pluss med U_D -verdier på inntil $0,87 \text{ W}/(\text{m}^2 \cdot \text{K})^*$. Du sparer energi på en bærekraftig måte og beskytter miljøet.



6 Innbruddshemmende lås

Innenfor husets fire vegger skal du og familien din føle dere sikre. Derfor er våre **Thermo65-dører** utstyrt **med en multilås som standard**.

For ekstra sikkerhet leveres mange Thermo65-ytterdører (også med sidefelt og overlys) **etter ønske med innbruddshemmende RC 2 sikkerhetsutstyr**.



7 Sikre vinduer

Hörmann ytterdører oppfyller de strengeste krav når det gjelder ulykkes- og innbruddssikring. Det laminerte sikkerhetsglasset (VSG) med en tykkelse på 8 mm på utsiden av isolerglasset sørger for maksimal sikkerhet. Hvis **glasset knuser**, bindes og festes glassplintene til den innvendige folien, slik at **risikoen for kuttskader nesten utelukkes**. Dessuten sørger VSG-sikkerhetsglasset for økt innbruddssikring, siden det blir vanskeligere å stikke hånden gjennom.

Ytterdør Thermo65 i stål / aluminium

Dørblad

Kvalitetsdørene Thermo65 er utstyrt med et massivt 65 cm tykt dørblad i stål, uten synlig fløyprofil og i tykkfalsutførelse. Takket være den glatte overflaten står døren perfekt i stil med innerdørene av tre i resten av huset. Og du kan nyte dører som passer sammen, selv om de er av forskjellige materialer.

Fløyprofil

Fløyprofilen av komposittmateriale sørger for en bedre kuldebro og høyere stabilitet.

Varmeisolering

Med en U_D -verdi på inntil $0,87 \text{ W}/(\text{m}^2 \cdot \text{K})$ har du med Thermo65 truffet det riktige valget med hensyn til varmeisolering, og dermed en varig innsparing av energi.

Innbruddssikring

Alle Thermo65-ytterdørmotiver, også med sidefelt og overlys, leveres etter ønske med RC 2 sikkerhetsutstyr. Sertifiseringen gjelder både innad- og utadslående dører.

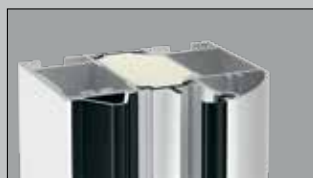

Roundstyle (profil A3)

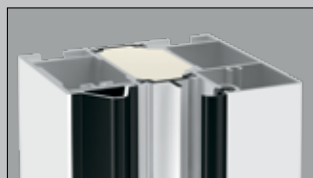

Firkantet utførelse (profil A4)



Karm

Aluminiumskarmen på 80 mm med brutt kuldebro og PU-fylling kan leveres i Roundstyle-finis eller i firkantet utførelse.

Tetning

Thermo65-overbeviser med gjennomtenkte detaljer: Som med den 20 mm høye terskelen i aluminium-kunststoff med brutt kuldebro med tredobbelt tetningsnivå for en bedre varmeisolering.



Thermo65

U_D -verdi på inntil
 $0,87 \text{ W}/(\text{m}^2 \cdot \text{K})$

Testet av IFT Rosenheim
Dørstørrelse RAM 1230 × 2180 mm







Ytterdøren for en varm velkomst

Hvis du vil utstyre inngangspartiet med en dør som både er av topp kvalitet og ser bra ut, er en Thermo65-ytterdør det riktige valget. Det 65 mm tykke dørbladet i stål med hardt PU-skumfyll og innvendig fløyprofil av komposittmateriale, sørger for at kulden holder seg ute. Med en U_D -verdi på inntil $0,87 \text{ W}/(\text{m}^2 \cdot \text{K})$ gir Thermo65-dørene en svært god varmeisolering. Dørene er utstyrt med en 5-punkts sikkerhetslås som standard, slik at du føler deg sikker når du er hjemme. Thermo65-motivene leveres etter ønske med RC 2 sikkerhetsutstyr – for enda mer trygghet innenfor husets fire vegger.

Velg drømmedøren din ut fra 13 flotte motiver, og tilpass den til egne ønsker med våre 16 utvalgte farger og 5 Decograin-dekorer.

Vis din gode smak



Motiv 700

Avbildet: Aluminiumsgrå RAL 9007

Håndtak i rustfritt stål HB 38-2 på stålfylling, gjennomgående vinduer: 3-dobbelt isolerglass, utvendig VSG-sikkerhetsglass, i midten Float sandblåst med klare striper, innvendig ESG-sikkerhetsglass, klart, U_D -verdi inntil $0,98 \text{ W}/(\text{m}^2 \cdot \text{K})^*$

Sidefelt / overlys

3-dobbelt isolerglass, utvendig VSG-sikkerhetsglass, i midten Float, innvendig VSG-sikkerhetsglass



Motiv 750

Avbildet: Standardfarge off-white silkematt, RAL 9016

Håndtak i rustfritt stål HB 38-2 på stålfylling, gjennomgående vinduer: 3-dobbelt isolerglass, utvendig VSG-sikkerhetsglass, i midten Float sandblåst med klare striper, innvendig ESG-sikkerhetsglass, klart, U_D -verdi inntil $0,95 \text{ W}/(\text{m}^2 \cdot \text{K})^*$

Sidefelt / overlys

3-dobbelt isolerglass, utvendig VSG-sikkerhetsglass, i midten Float, innvendig VSG-sikkerhetsglass



Motiv 800

Avbildet: Decograin Titan Metallic CH 703
 Håndtak i rustfritt stål HB 38-2 på stålfylling, 4 firkantede vinduer med rustfrie stålrammer: 3-dobbelt isolerglass, utvendig VSG-sikkerhetsglass, i midten Float sandblåst, innvendig VSG-sikkerhetsglass, klart, U_D -verdi på inntil $0,93 \text{ W}/(\text{m}^2 \cdot \text{K})^*$

Sidefelt / overlys

3-dobbelt isolerglass, utvendig VSG-sikkerhetsglass, i midten Float, innvendig VSG-sikkerhetsglass



Motiv 810

Avbildet: Standardfarge off-white silkematt, RAL 9016
 Håndtak i rustfritt stål HB 38-2 på stålfylling, 3 firkantede vinduer med klare striper hele veien rundt og rustfrie stålrammer: 3-dobbelt isolerglass, utvendig VSG-sikkerhetsglass, i midten Float, sandblåst, innvendig ESG-glass, klart, U_D -verdi på inntil $0,99 \text{ W}/(\text{m}^2 \cdot \text{K})^*$

Sidefelt / overlys

3-dobbelt isolerglass, utvendig VSG-sikkerhetsglass, i midten Float, innvendig VSG-sikkerhetsglass

* Avhengig av dørstørrelsen. Angitte verdier for RAM 1230 x 2180 mm



En herlig mottakelse



Motiv 850

Avbildet: Decograin Golden Oak

Håndtak i rustfritt stål HB 38-2 på stålfylling, med buet vindu: 3-dobbelt isolerglass, utvendig VSG-sikkerhetsglass, i midten Float sandblåst med klare striper, innvendig VSG-sikkerhetsglass, klart, U_D -verdi på inntil $0,96 \text{ W}/(\text{m}^2 \cdot \text{K})^*$

Sidefelt / overlys

3-dobbelt isolerglass, utvendig VSG-sikkerhetsglass, i midten Float, innvendig VSG-sikkerhetsglass



Motiv 900

Avbildet: Standardfarge off-white silkematt, RAL 9016

Håndtak i rustfritt stål HB 38-2 på stålfylling, med buet vindu: 3-dobbelt isolerglass, utvendig VSG-sikkerhetsglass, i midten Float sandblåst med klare striper, innvendig VSG-sikkerhetsglass, klart, U_D -verdi på inntil $0,96 \text{ W}/(\text{m}^2 \cdot \text{K})^*$

Sidefelt / overlys

3-dobbelt isolerglass, utvendig VSG-sikkerhetsglass, i midten Float, innvendig VSG-sikkerhetsglass



Motiv 600 ■ NYHET fra sommer 2017

Avbildet: Decograin Winchester Oak
 Håndtak i rustfritt stål HB 38-2 på stålfylling,
 3-dobbelt isolerglass, utvendig VSG-
 sikkerhetsglass, i midten Float sandblåst,
 innvendig VSG-sikkerhetsglass, klart, U_D -verdi
 på inntil $1,0 \text{ W}/(\text{m}^2 \cdot \text{K})^*$

Sidefelt / overlys

3-dobbelt isolerglass, utvendig VSG-
 sikkerhetsglass, i midten Float, innvendig
 VSG-sikkerhetsglass



Motiv 015

Avbildet: Decograin Titan Metallic CH 703 med
 applikasjoner i rustfritt stål-finish
 Håndtak i rustfritt stål HB 14-2 på stålfylling,
 etter ønske med applikasjoner i rustfritt stål-
 finish, U_D -verdi på inntil $0,87 \text{ W}/(\text{m}^2 \cdot \text{K})^*$

Sidefelt / overlys

3-dobbelt isolerglass, utvendig VSG-
 sikkerhetsglass, i midten Float, innvendig
 VSG-sikkerhetsglass

**Motiv 515**

Avbildet: Standardfarge off-white silkematt,
RAL 9016

Håndtak i rustfritt stål HB 14-2 på stålfylling med
profilert overflate, U_D -verdi på inntil ca.
 $0,87 \text{ W}/(\text{m}^2 \cdot \text{K})^*$

Sidefelt / overlys

3-dobbelt isolerglass, utvendig VSG-
sikkerhetsglass, i midten Float, innvendig VSG-
sikkerhetsglass



Motiv 010

Avbildet: Decograin Dark Oak

Håndtak i rustfritt stål HB 14-2 på stålfylling, etter ønske med applikasjoner i rustfritt stål-finish (se til høyre eller på side 39), U_D -verdi på inntil $0,87 \text{ W}/(\text{m}^2 \cdot \text{K})^*$

Sidefelt / overlys

3-dobbelt isolerglass, utvendig VSG-sikkerhetsglass, i midten Float, innvendig VSG-sikkerhetsglass

Marker deg med stil



Motiv 010, bilde 460 ■ NYHET

Avbildet: Standardfarge off-white silkematt, RAL 9016 med applikasjon i rustfritt stål, bilde 460

Håndtak i rustfritt stål HB 14-2 på stålfylling, U_D -verdi på inntil ca. $0,87 \text{ W}/(\text{m}^2 \cdot \text{K})^*$

Sidefelt / overlys

3-dobbelt isolerglass, utvendig VSG-sikkerhetsglass, i midten Float, innvendig VSG-sikkerhetsglass



Motiv 010, bilde 461 ■ NYHET

Avbildet: Decograin Titan Metallic CH 703 med applikasjon i rustfritt stål, bilde 461

Håndtak i rustfritt stål HB 14-2 på stålfylling, U_D -verdi på inntil ca. $0,87 \text{ W}/(\text{m}^2 \cdot \text{K})^*$

Sidefelt / overlys

3-dobbelt isolerglass, utvendig VSG-sikkerhetsglass, i midten Float, innvendig VSG-sikkerhetsglass

Alle applikasjoner i rustfri stål for motiv 010 finner du på side 39.

* Avhengig av dørstørrelsen. Angitte verdier for RAM 1230 x 2180 mm

Klassisk sjarm i inngangspartiet



Motiv 100

Avbildet: Utvalgt farge mosegrønn RAL 6005
Håndtak i rustfritt stål HB 14-2 på stålfylling, med 6 speilfelt, U_D -verdi på inntil ca. $0,87 \text{ W}/(\text{m}^2 \cdot \text{K})^*$

Sidefelt / overlys

3-dobbelt isolerglass, utvendig VSG-sikkerhetsglass, i midten Float, innvendig VSG-sikkerhetsglass



Motiv 410

Avbildet: Standardfarge off-white silkematt, RAL 9016

Håndtak i rustfritt stål HB 14-2 på stålfylling, 3-dobbelt isolerglass, utvendig VSG-sikkerhetsglass, i midten Float sandblåst, innvendig VSG-sikkerhetsglass, klart, U_D -verdi på inntil ca. $1,0 \text{ W}/(\text{m}^2 \cdot \text{K})^*$

Sidefelt / overlys

3-dobbelt isolerglass, utvendig VSG-sikkerhetsglass, i midten Float sandblåst, innvendig VSG-sikkerhetsglass



Motiv 430

Avbildet: Standardfarge off-white silkematt, RAL 9016

Håndtak i rustfritt stål HB 14-2 på stålfylling, 3-dobbelt isolerglass, utvendig VSG-sikkerhetsglass, i midten Float sandblåst med klare striper, innvendig VSG-sikkerhetsglass, klart, U_D -verdi på inntil ca. $1,0 \text{ W}/(\text{m}^2 \cdot \text{K})^*$

Sidefelt / overlys

3-dobbelt isolerglass, utvendig VSG-sikkerhetsglass, i midten Float sandblåst, innvendig VSG-sikkerhetsglass



Motiv 450

Avbildet: Standardfarge off-white silkematt, RAL 9016

Håndtak i rustfritt stål HB 14-2 på stålfylling, 3-dobbelt isolerglass, utvendig VSG-sikkerhetsglass, i midten Float sandblåst med klare striper, innvendig VSG-sikkerhetsglass, klart, U_D -verdi på inntil ca. $1,0 \text{ W}/(\text{m}^2 \cdot \text{K})^*$

Sidefelt / overlys

3-dobbelt isolerglass, utvendig VSG-sikkerhetsglass, i midten Float sandblåst, innvendig VSG-sikkerhetsglass

Sikkerhet føles godt



5-punkts sikkerhetslås

Du kan føle deg trygg hjemme: 2 koniske svingbolter **4**, 2 ekstra sikringsbolter **3** og 1 låsebolt **2** smekker inn i låseplatene i karmen og holder døren godt på plass. På Thermo65-dører er låseplatene justerbare for optimal dørinnstilling. Softlock-fallen gjør **1** at døren lukkes svært stille.



Sikring av hengselsiden

Der er godt å kunne føle seg trygg hjemme. Derfor har Thermo65-døren en ekstra sikring på hengselsiden, slik at det praktisk talt er umulig å løfte døren av hengslene.

5 Thermo65

Med gjennomgående sikringslist i aluminium

6 Stilt inn på beste måte med 3D-hengsler

De stabile tredimensjonalt justerbare, stiftete hengslene i to deler med pyntedeksler i rustfritt stål-finish garanterer enkel bruk av døren.

7 Innvendig vrider

Alle dører leveres som standard med en stilig innvendig vrider i rustfritt stål.

8 Utvendig sikkerhetsrosett

Thermo65-dører leveres som standard med utvendig sikkerhetsrosett i rustfritt stål. Sikkerhets-skyverosetten gjør det vanskelig å manipulere låsesylindere, slik at også sikkerheten er ivaretatt på best mulig måte.

9 Profilsylinder

Med 5 nøkler som standard. Med nød- og farefunksjon, dvs. at døren også kan låses hvis nøkkelen står i låsen på innsiden.

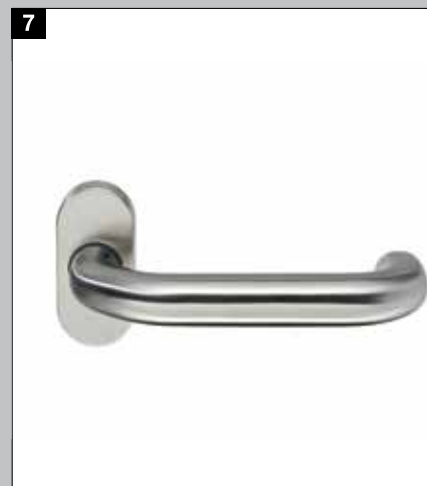

Ekstrautstyr

Åpne døren enkelt og komfortabelt via en multilås ved hjelp av en trådløs fingerskanner eller håndsender. Du trenger ikke lenger å huske nøkkelen.

1 Åpning med trådløs fingerskanner eller håndsender

Ved betjening med håndsender eller trådløs fingerskanner låses ytterdøren opp automatisk via en elektromotor. Du trenger bare å skyve opp døren.

Elektrisk sluttstykke (ikke avbildet)

Med det elektriske sluttstykket kan du åpne døren med en bryter i huset. Alternativt kan du – f.eks. om dagen – snu låsearmen, og døren vil stå ulåst. Da er det nok å dytte litt på ytterdøren fra utsiden for å åpne den.

Regnvange (ikke avbildet)

Beskyttende og stilig: Regnvange i off-white RAL 9016 eller rustfritt stål-finish for bortledning av regn, er enkel å ettermontere.



Håndsender HSE 4 BS i svart med svarte kunststoffdeksler.

Vinduer for dører



Thermo65
Med tredoble vinduer
Motiv 700 / 750 / 800 /
810 / 850 / 900

Disse motivene fascinerer med sitt nærmest innfelte design på inn- og utsiden. Vindusrammen av rustfritt stål understreker det elegante helhetsinntrykket. Isolerglasset overbeviser med høye varmeisolasjonsverdier når det gjelder energisparing.



Thermo65
Med tredoble vinduer
Motiv 410 / 430 / 450

Sammen med den perfekt tilpassede kunststoff-vindusrammen «Profistyle», er dørens speilmotivene et stilfullt visittkort for hjemmet ditt. Når det gjelder varmeisolering, innfrir isolerglasset alle forventninger til en høykvalitets ytterdør fra Hörmann.



Thermo65
Med tredoble vinduer
Motiv 600

Den svarte kontrastrammen gir vinduene et elegant utseende. Isolerglasset sikrer i tillegg en høy varmeisolering og innfrir alle forventninger til en moderne og høykvalitets ytterdør.

Vinduer for sidefelt og overlys

For Thermo65-dører leveres sidefelt og overlys med tredobbelt isolerglass.



Sandblåst



Sandblåst med klare striper



Klart glass

Et vakkert håndtak gir et godt inntrykk: Velg ditt yndlingshåndtak

Alle dørene leveres som standard med utvendig håndtak som på produktbildene (fra side 14). Som alternativ kan du velge en av de andre håndtaksvariantene i rustfritt stål.

Utvendige håndtak



Trykkhåndtak utvendig og innvendig



Trykkhåndtak i rustfritt stål
Type D-110 (standard), leveres også som trykk- / fasthåndtak med dørknapp



Trykkhåndtak i rustfritt stål
Type D-210 ■ NYHET



Trykkhåndtak i rustfritt stål
Type D-310 ■ NYHET



Trykkhåndtak i rustfritt stål
Type D-510 ■ NYHET



Trykk- / fasthåndtak ES 0 / ES 1 med dørknapp (avbildet ES 1 i rustfritt stål)



Trykkhåndtak ES 0 / ES 1 (avbildet ES 0 i rustfritt stål)

Applikasjoner i rustfritt stål gjør inngangen til et blikkfang

Design motivet 010 på utsiden med disse dekor-elementene i rustfritt stål. Applikasjonene leveres for Thermo65-dører og alle dørfarger eller dekor.



Motiv 010, bilde 451 ■ NYHET



Motiv 010, bilde 454 ■ NYHET



Motiv 010, bilde 457 ■ NYHET



Motiv 010, bilde 459 ■ NYHET



Motiv 010, bilde 460 ■ NYHET



Motiv 010, bilde 461 ■ NYHET

Finn din yndlingsfarge

Foretrekker du en diskret grå farge, eller ønsker du et blikkfang i rødt? Når det gjelder fargen på din nye Hörmann ytterdør, kan du slippe kreativiteten løs. Du har valget mellom den spesielt prisgunstige off-white RAL 9016 og 16 andre utvalgte farger. Thermo65-døren har alltid samme farge på innsiden og utsiden. Ta kontakt med din Hörmann-forhandler.

Standard i off-white



1

16 utvalgte farger*



2

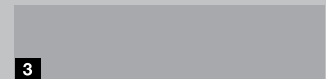

3

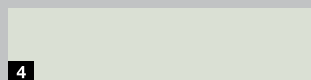

4

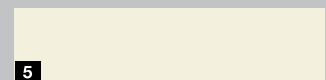

5

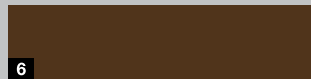

6

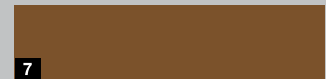

7



8

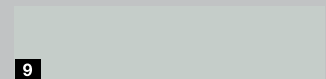

9

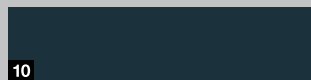

10

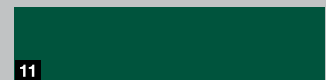

11



12



13



14



15



16

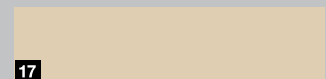

17

- | | | |
|----|----------|----------------|
| 1 | RAL 9016 | Off-white |
| 2 | RAL 9007 | Aluminiumsgrå |
| 3 | RAL 9006 | Aluminiumshvit |
| 4 | RAL 9002 | Gråhvit |
| 5 | RAL 9001 | Kremhvit |
| 6 | RAL 8028 | Jordbrun |
| 7 | RAL 8003 | Leirbrun |
| 8 | RAL 7040 | Vindusgrå |
| 9 | RAL 7035 | Lysegrå |
| 10 | RAL 7016 | Antrasittgrå |
| 11 | RAL 6005 | Mosegrønn |
| 12 | RAL 5014 | Dueblå |
| 13 | RAL 5010 | Ensianblå |
| 14 | RAL 3004 | Vinrød |
| 15 | RAL 3003 | Rubinrød |
| 16 | RAL 3000 | Ildrød |
| 17 | RAL 1015 | Elfenbenshvit |

Naturtro og elegant

Decograin-overflaten** kan leveres i fire naturlige tredekorer og en antrasittfarget dekor med metallic-effekt. Den pregede strukturen gir en detaljert trekarakter.

5 Decograin-dekorer**

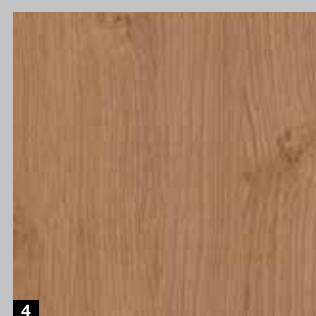
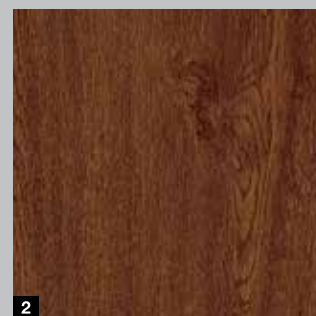
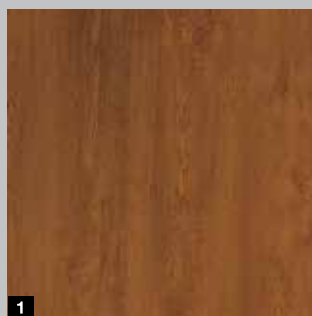

- 1 Golden Oak: Mellombrun, gyllen eikedekor
- 2 Dark Oak: Nøttetrefarget eikedekor
- 3 Night Oak: Mørk, intensiv eikedekor
- 4 Winchester Oak: Naturfarget eikedekor
- 5 Titan Metallic CH 703: Antrasittgrå med metallic-effekt

Merk:

Av trykktekniske årsaker kan fargene og overflatene på bildene avvike fra virkeligheten. Sterkt sollys fører til materialutvidelse av overflaten for dører med mørke farger, og dørens plassering i bygget bør derfor kontrolleres for å oppnå en problemfri betjening av døren.

* Kan ikke leveres for Thermo65-motivene 410, 430, 450.

**Kan ikke leveres for Thermo65-motivene 100, 410, 430, 450.

Slik setter du individuelt preg på inngangspartiet

Thermo65-ytterdører fås med dørblad og karm i forskjellige farger – helt etter eget ønske. Kombiner standardfargen off-white RAL 9016, 16 utvalgte farger og 5 Decograin-dekorer, akkurat slik det passer best til ditt hjem og din innredningsstil.

Dørblad og karm i forskjellige farger



Karm i aluminiumshvit RAL 9006,
dørblad i aluminiumsgrå RAL 9007



Karm i Titan Metallic CH 703,
dørblad i off-white RAL 9016



Karm i aluminiumshvit RAL 9006,
dørblad i Titan Metallic CH 703



Karm i antrasittgrå RAL 7016,
dørblad i vinrød RAL 3004

Ytterdører og sidefelt i to farger

Ytterdører og innerdører i perfekt harmoni

En Thermo65-ytterdør i Decograin Golden Oak, Dark Oak eller Titan Metallic CH 703 kan på innsiden utformes slik at den passer til de hvite innerdørene. Du får dørmotivene med avrundet karm samt sidefeltene i de nevnte Decograin-dekorene med off-white RAL 9016 på innsiden – om ønskelig også med sidefelt i samme fargekombinasjon. Slik kan du nyte perfekt harmoni mellom ytterdør og innerdører.



Decograin-overflate sett fra utsiden



Off-white RAL 9016 sett fra innsiden*

Merk:

Av trykktekniske årsaker kan fargene og overflatene på bildene avvike fra virkeligheten. Sterkt sollys fører til materialutvidelse av overflaten for dører med mørke farger, og dørens plassering i bygget bør derfor kontrolleres for å oppnå en problemfri betjening av døren.

* Kan ikke leveres for Thermo65-motivene 100, 410, 430, 450.

Standardstørrelser

Utvendig karmmåål	Lysåpningsmåål (bestillingsmåål)	Gjennomgangsmåål
980 x 2090	1000 x 2100	830 x 1995

Spesialstørrelser

Motiver	Utvendig karmmåål
010, 700, 750, 800, 810, 900	700 – 1250 x 1875 – 2250
015, 515	875 – 1250 x 1875 – 2250
100, 410, 430, 450	875 – 1100 x 1875 – 2186
850, 900	800 – 1250 x 1875 – 2250

Sidefelt standardstørrelser

Motiver	Utvendig karmmåål
Glassfylling: 010, 015, 515, 100, 410, 430, 450, 700, 750, 800, 810, 850, 900	400 x 2090

Sidefelt spesialstørrelser

Motiver	Utvendig karmmåål
Glassfylling: 010, 015, 515, 100, 410, 430, 450, 700, 750, 800, 810, 850, 900	300 – 1000* x 1875 – 2250
Panelfylling: 100	450 x 1990 – 2186

* fra bredde 500 mm er overlys ikke mulig. Dørelementer med sidefelt har ingen bærende funksjon, statikk må være sikret av bygningsstrukturen.

Overfelt spesialstørrelser

Motiver	Utvendig karmmåål
Glassfylling: 010, 015, 515, 100, 410, 430, 450, 700, 750, 800, 810, 850, 900	875 – 2250 x 300 – 500

Karmvarianter

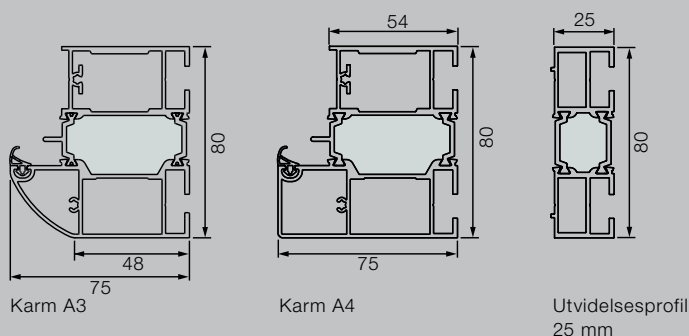

Horizontalsnitt dør

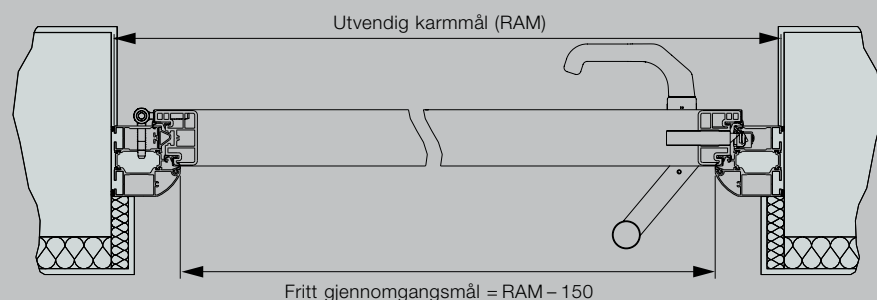

Horizontalsnitt sidefelt

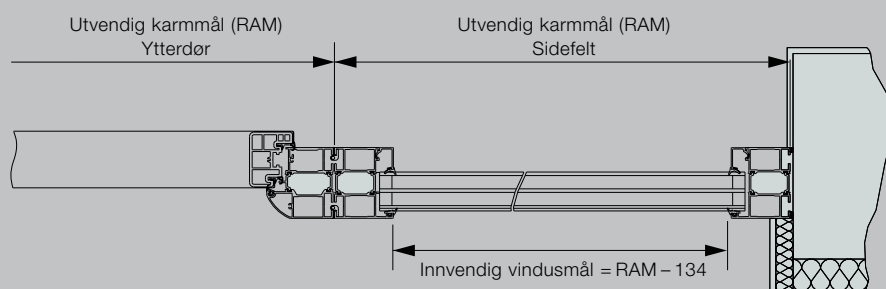

Vertikalsnitt dør

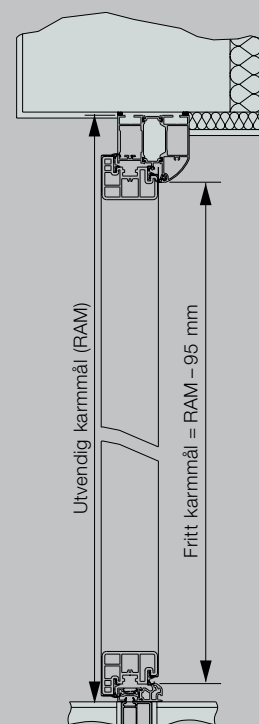

Opplev Hörmann- kvalitet i nye bygg og ved rehabilitering

Det er enkelt å planlegge med Hörmann. Løsninger som er nøye tilpasset hverandre gir deg førsteklasses produkter med høy funksjonalitet til alle bruksområder.

- **Garasjeporter**

Optimalt tilpasset din personlige arkitekturstil: Vippe- og leddporter av stål eller tre.

- **Dør- og portåpnere**

Nyt høy komfort og sikkerhet mot innbrudd med garasjeport- og grindåpnere fra Hörmann. Med døråpnere fra Hörmann kan du dra nytte av den samme komforten i ditt hjem.

- **Ytterdører**

I vårt omfattende ytterdørsprogram finner du et passende dørmotiv for alle behov og krav.

- **Ståldører**

Solide dører til alle områder i huset, fra kjeller til loft.



Garasjeporter og portåpnere



Thermo65 / Thermo46 ytterdør



Ståldører

Hörmann: Kompromissløs kvalitet



Hörmann KG Amshausen, Tyskland



Hörmann KG Antriebstechnik, Tyskland



Hörmann KG Brandis, Tyskland



Hörmann KG Brockhagen, Tyskland



Hörmann KG Dissen, Tyskland



Hörmann KG Eckelhausen, Tyskland



Hörmann KG Freisen, Tyskland



Hörmann KG Ichtershhausen, Tyskland



Hörmann KG Werne, Tyskland



Hörmann Alkmaar B.V., Nederland



Hörmann Legnica Sp. z o.o., Polen



Hörmann Beijing, Kina



Hörmann Tianjin, Kina



Hörmann LLC, Montgomery IL, USA



Hörmann Flexon LLC, Burgettstown PA, USA



Shakti Hörmann Pvt. Ltd., India

Som eneste produsent på det internasjonale markedet tilbyr Hörmann-gruppen alle porter, dører, vinduer og andre produkter komplett fra egen produksjon. Produktene fremstilles ved høyt spesialiserte fabrikker med den nyeste teknologi. Gjennom et omfattende salgs- og servicenett i Europa og med tilstedeværelse i USA og Asia er Hörmann en sterk internasjonal partner. Med kompromissløs kvalitet.

GARASJEPORTER

PORTÅPNERE

INDUSTRIPORTER

LASTESYSTEMER

DØRER

BESLAG

HÖRMANN