



# DRZWI ZEWNĘTRZNE THERMO65 / THERMO46

**NOWOŚĆ.** Drzwi i brama z gładką powierzchnią Plaingrain – matową, delikatnie strukturyzowaną

**HÖRMANN**



04

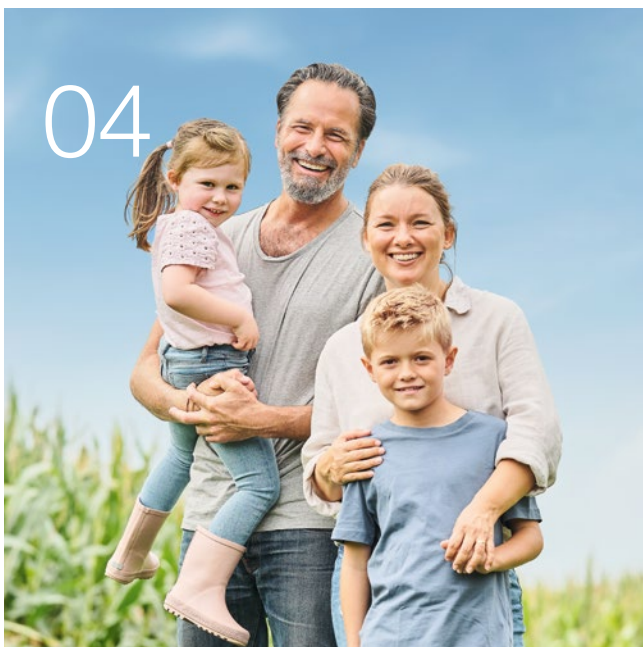

14

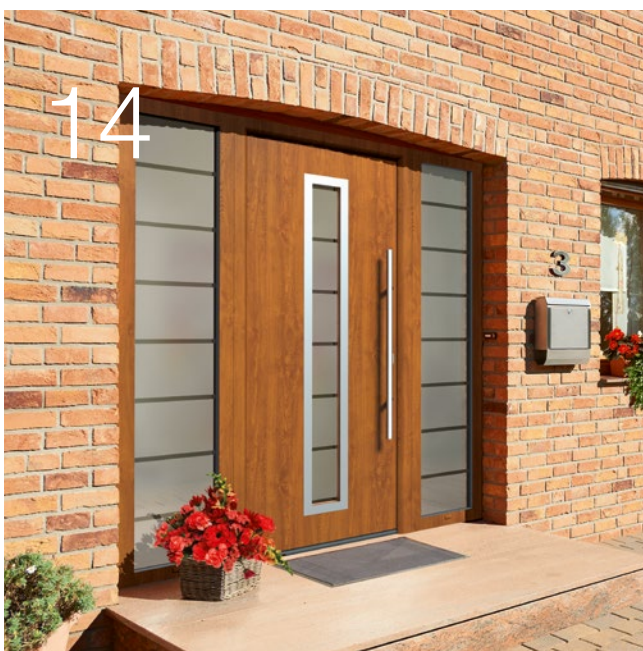

26



# Spis treści

- 04** Powody, dla których warto wybrać markę Hörmann
- 14** Inspiracje
- 14 Thermo65
- 16 Szersze przejścia
- 18 Indywidualna aranżacja wejścia do domu
- 20 Thermo46
- 22 Modne kolory i powierzchnie dekoracyjne
- 24 Komfort obsługi dla każdego
  
- 26** Design, wyposażenie, akcesoria
- 28 Thermo65
- 34 Thermo46
- 36 Kolory i powierzchnie dekoracyjne
- 39 Personalizacja
- 40 Wersje drzwi
- 42 Wyposażenie
- 44 Ramy i przeszklenia
- 46 Uchwyty zewnętrzne i komplety klamek
- 48 Zamki automatyczne i wyposażenie elektryczne
- 50 Wymiary i dane montażowe

# Odpowiedzialność od pokoleń

Nasze rodzinne przedsiębiorstwo Hörmann od ponad 85 lat specjalizuje się w produkcji stolarki budowlanej, przez co czujemy się zobowiązani wobec obecnych i przyszłych pokoleń. Właśnie dlatego odpowiedzialność za środowisko naturalne jest dla nas bardzo ważna – w trosce o nie nasze innowacyjne produkty powstają zgodnie z zasadami zrównoważonego rozwoju oraz inteligentnej ochrony środowiska.



## „DOBRA MARKĘ TRZEBA SOBIE WYPRACOWAĆ.”

August Hörmann

Zgodnie z ideą założyciela firmy marka Hörmann jest symbolem i gwarancją najwyższej jakości. Dodatkowo firma ma na swoim koncie ponad 20 milionów sprzedanych egzemplarzy bram, drzwi, ościeżnic i napędów – wszystko to sprawia, że jest ona liderem tej branży w Europie. Bardzo rozbudowana międzynarodowa sieć dystrybucji i serwisu czyni firmę Hörmann solidnym partnerem w zakresie stolarki budowlanej.



**GRAMY W ZIELONE.** Jako rodzinne przedsiębiorstwo czujemy się zobowiązani wobec przyszłych pokoleń, dlatego wszystkie nasze produkty dla budownictwa mieszkaniowego są standardowo neutralne pod względem emisji CO<sub>2</sub>. Dzięki naszej strategii ochrony klimatu dążymy do redukcji i zapobiegania emisjom. Do produkcji we wszystkich europejskich fabrykach wykorzystujemy energię elektryczną pochodzącą w 100% ze źródeł odnawialnych. Dzięki wielu innym rozwiązaniom ograniczamy nasze zużycie oraz emisję o ponad 75000 ton CO<sub>2</sub> rocznie. Pozostałe emisje kompensujemy poprzez wspieranie certyfikowanych projektów ochrony klimatu we współpracy z ClimatePartner.



Więcej informacji znajdą Państwo na stronie  
[www.hoermann.com/sustainability](http://www.hoermann.com/sustainability)



**ClimatePartner**  
certyfikowany produkt  
[climate-id.com/XNEBKC](http://climate-id.com/XNEBKC)



CO<sub>2</sub>  
oblicz  
zmniejsz  
wnieś wkład

# Niemiecka jakość marki



Rodzinne przedsiębiorstwo Hörmann oferuje pełną gamę elementów stolarki budowlanej od jednego producenta. Powstają one w wysoce wyspecjalizowanych zakładach, zgodnie z najnowszymi osiągnięciami techniki. Nasi pracownicy nieustannie pracują nad rozwojem nowych produktów oraz udoskonalaniem i ciągłym dopracowywaniem tych już istniejących. W ten sposób na rynku pojawiają się patenty i jedyne w swoim rodzaju rozwiązania.





5 lat gwarancji

**GWARANCJA DŁUGIEJ ŻYWOTNOŚCI.** Wszystkie istotne komponenty drzwi są konstruowane i produkowane przez firmę Hörmann. Produkty seryjne poddawane są próbom wytrzymałościowym, co – w połączeniu z bezkompromisowym systemem zapewnienia jakości – pozwala na osiągnięcie najwyższej klasy produktu i sprawia, że udzielamy 5-letniej gwarancji na wszystkie drzwi zewnętrzne Hörmann Thermo65 i Thermo46.

Tylko w firmie Hörmann

Drzwi dźwiękoszczelne  
z przegrodą termiczną

Tylko w firmie Hörmann

Drzwi przeciwpożarowe  
z przegrodą termiczną

### **PRZEKONUJĄCE W KAŻDEJ WERSJI WYKONANIA.**

Nasze drzwi zewnętrzne pod wieloma względami przewyższają drzwi drewniane i z tworzywa sztucznego. Charakteryzują się wysokim współczynnikiem izolacyjności cieplnej. Ponadto są dźwiękoszczelne, redukują hałas uliczny do takiego poziomu głośności, jaki zwykle słychać przez ścianę, a nasze drzwi przeciwpożarowe stanowią optymalny wybór do przejść łączących garaż z częścią mieszkalną.

→ Więcej informacji znajdą Państwo od strony 40.



# Wzornictwo najwyższej jakości

Już w progu przywitaj swoich gości pięknymi drzwiami zewnętrznymi firmy Hörmann! Ich dopracowany design po prostu zachwyca. Drzwi od zewnątrz przykuwają wzrok atrakcyjnym wyglądem, a wewnątrz świetnie komponują się z drzwiami pokojowymi. Są po prostu piękne!





## PŁYTA DRZWIOWA BEZ WIDOCZNEGO PROFILU SKRZYDŁA

Drzwi Thermo65 i Thermo46 do wejść głównych i bocznych przekonują swoim wyjątkowym i ekskluzywnym wzornictwem. Płyta drzwiowa z niewidocznym profilem skrzydła po stronie zewnętrznej i wewnętrznej spełnia nawet najbardziej wyszukane wymagania aranżacyjne. Drzwi od środka tworzą jednolitą płaszczyznę bez widocznego profilu skrzydła, dzięki czemu wyglądają jak pełne drzwi pokojowe i pasują do wystroju wnętrza.



Drzwi zewnętrzne firmy Hörmann bez widocznego profilu skrzydła – widok od zewnątrz i wewnątrz



Drzwi zewnętrzne innego producenta z widocznym profilem skrzydła – widok od zewnątrz i wewnątrz

# Ochrona przed włamaniem

W ostatnich czasach znacznie wzrosła liczba włamań do mieszkań. Wyposażenie drzwi zewnętrznych w wysokiej klasy zabezpieczenia jest zatem bardzo istotne. Włamywacz zwykle już po upływie ok. 90 sekund rezygnuje z nieudanej próby włamania, dlatego, jeżeli drzwi mają wyposażenie ochronne, prawie połowa prób włamania kończy się niepowodzeniem.





**RYGLOWANIE PRZECIWWŁAMANIOWE.** Każdy pragnie czuć się bezpiecznie we własnym domu. Dlatego nasze drzwi Thermo65 / Thermo46 w wersji standardowej wyposażyliśmy w ryglowanie wielopunktowe. Oferowana w standardzie zapadka korbowa lub zapadka typu Softlock, dba dodatkowo o ich bardzo ciche zamykanie.



**Bezpieczeństwo  
w klasie RC2**  
opcjonalnie



**Potwierdzone  
badaniami  
i certyfikatami**

**WYŻSZY POZIOM BEZPIECZEŃSTWA.** Oferowane przez nas drzwi zewnętrzne z opcjonalnym wyposażeniem przeciw włamaniowym w klasie RC2 sprawiają, że włamanie się do domu staje się o wiele trudniejsze. Tak chronimy Państwa mienie. W przeciwieństwie do wielu rozwiązań konkurencyjnych, po wyglądzie naszych drzwi zupełnie nie widać, że posiadają odporność na włamanie potwierdzoną certyfikatem.

→ Więcej informacji znajdą Państwo od strony 41.

# Drzwi zewnętrzne zgodne z Państwa życzeniem

Oferta firmy Hörmann to bogaty wybór drzwi zewnętrznych dopasowanych do Państwa indywidualnych potrzeb. U nas znajdą Państwo drzwi, które dokładnie spełniają wszystkie oczekiwania. Elegancki wygląd, wielkopowierzchniowe przeszklenia, inteligentny sposób obsługi – to tylko niektóre z rozwiązań bogatej oferty firmy Hörmann prezentowanej na następnych stronach.



**WYSTARCZY KILKA KLIKNIEĆ, ABY SKONFIGUROWAĆ WYMARZONE DRZWI.** Za pomocą naszego konfiguratora bram i drzwi mogą Państwo wypróbować wszystkie warianty wzorów i produktów w swoim komputerze lub tablecie, wygodnie, bez wychodzenia z domu. Wystarczy kilka kliknięć, aby skonfigurować wymarzone drzwi zewnętrzne – wybrać ich wersję, wzór, kolor i wielkość, a dodatkowo poznać sugerowaną cenę producenta dla Państwa konfiguracji. Następnie, po wczytaniu zdjęcia domu i umieszczeniu drzwi w otworze wejściowym, można sprawdzić, jak nowe drzwi zewnętrzne będą się prezentować.

Konfigurator firmy Hörmann znajdą Państwo na stronie [www.hormann.pl/prywatni-inwestorzy/konfigurator](http://www.hormann.pl/prywatni-inwestorzy/konfigurator)



# Perfekcyjne wejście do domu

## **JEDNOSKRZYDŁOWE ZEWNĘTRZNE DRZWI WEJŚCIOWE THERMO65.**

Nowoczesne i klasyczne, z przeszkleniem lub bez – w naszej ofercie z pewnością znajdą Państwo drzwi zewnętrzne odpowiednie do Państwa domu. Są dostępne w wielu wzorach i kolorach, z różnym wykończeniem powierzchni, a opcjonalnie, w wersji malowanej od wewnątrz w kolorze białym RAL 9016, dopasowane do białych drzwi pokojowych.

→ Więcej informacji znajdą Państwo od str. 28.





Z LEWEJ. Drzwi zewnętrzne Thermo65 ze stali i aluminium, wzór 640S, uchwyt HB 38-2 ze stali nierdzewnej, przeszklenie z satynowanego szkła, kolor RAL 7016 (antracytowy), opcjonalny element boczny

U GÓRY Z PRAWYJ. Drzwi zewnętrzne Thermo65 ze stali i aluminium, wzór 750C, uchwyt HB 38-2 ze stali nierdzewnej, przeszklenie piaskowane z przezroczystymi paskami, CH 703 (antracytowy z efektem metalicznym), opcjonalne elementy boczne

U DOŁU Z PRAWYJ. Drzwi zewnętrzne Thermo65 ze stali i aluminium, wzór 100, uchwyt HB 14-2 ze stali nierdzewnej, RAL 8028 (brązowy), opcjonalne elementy boczne, garażowa brama segmentowa, kasetony S, Woodgrain, RAL 8028 (brązowy)



U GÓRY Z LEWEJ. 2-skrzydłowe drzwi zewnętrzne Thermo65 ze stali i aluminium, wzór 610S, uchwyt HB 38-3 ze stali nierdzewnej, przeszklenie z satynowanego szkła, kolor RAL 7016 (antracytowy)

U DOŁU Z LEWEJ. Szersze przejście po otwarciu skrzydła przechodniego i stałego w drzwiach 2-skrzydłowych

Z PRAWEJ. 2-skrzydłowe drzwi zewnętrzne Thermo65 ze stali i aluminium, wzór 700B (skrzydło przechodnie), wzór 010 (skrzydło stałe), uchwyt HB 38-3 ze stali nierdzewnej, przeszklenie piaskowane z przezroczystymi paskami, RAL 9007 (szare aluminium)





## Doskonałe do szerszych przejść

**DWUSKRZYDŁOWE ZEWNĘTRZNE DRZWI WEJŚCIOWE THERMO65.** Drzwi dwuskrzydłowe zapewniają większą szerokość przejścia. To ułatwia korzystanie z nich w wielu sytuacjach, szczególnie osobom, które poruszają się na wózku inwalidzkim lub wchodzą do domu z wózkiem dziecięcym. Skrzydło przechodnie i stałe w drzwiach zewnętrznych Thermo65 tworzą jedną zlicowaną płaszczyznę. Oferowane w różnych szerokościach (ilustracja powyżej) zapewniają wygodne przejście nawet w wąskich sytuacjach montażowych.

→ Więcej informacji znajdą Państwo od str. 28.

# Indywidualna aranżacja wejścia do domu

**ZEWNĘTRZNE DRZWI WEJŚCIOWE THERMO65.** Do każdego wzoru drzwi zewnętrznych mogą Państwo dobrać wyposażenie na życzenie. Wyjątkowy uchwyt zewnętrzny, specjalne przeszklenie, a może pochwyt drzwiowy z komfortowym oświetleniem LED? Mamy wiele sposobów na nadanie drzwiom zewnętrznym indywidualnego charakteru. Każdy z prezentowanych wzorów drzwi można łączyć z elementami bocznymi i górnymi, aby bardziej doświetlić wnętrze. Możliwe są też specjalne wersje wykonania, np. drzwi otwierane na zewnątrz. W firmie Hörmann zawsze znajdą się Państwo drzwi zewnętrzne na miarę Państwa potrzeb.

→ Więcej informacji znajdą Państwo od strony 44.





U GÓRY Z LEWEJ. Uchwyt HB 39-1 ze zintegrowanym oświetleniem

Z PRAWYJ. Drzwi zewnętrzne Thermo65 ze stali i aluminium, wzór 650S, kolor RAL 7016 (antracytowy), uchwyt HB 39-1 ze zintegrowanym oświetleniem, opcjonalny element boczny

U DOŁU Z LEWEJ. Drzwi zewnętrzne Thermo65 ze stali i aluminium, wzór 010, uchwyt HB 14-2 ze stali nierdzewnej, kolor CH 907 szare aluminium, opcjonalne elementy boczne, otwierane na zewnątrz

NA ŚRODKU U DOŁU. Drzwi zewnętrzne Thermo65 ze stali i aluminium, wzór 750C black.edition, uchwyt HB 38-2 black.edition ze stali nierdzewnej, kolor RAL 9016 (biały), opcjonalny element boczny



**BLACK.EDITION.** Jeśli gustują Państwo w czarnych elementach wykończeniowych, to dobrym wyborem będą nasze drzwi z serii black.edition, posiadające zewnętrzne uchwyty, aplikacje i klamki wewnętrzne w szlachetnym kolorze głębokiej czerni. Dyskretnie, ale i niezwykle efektownie korespondują z trendami wzorniczymi. Profilowe wkładki patentowe i nasadki zawiasów w kolorze czarnym, są dopełnieniem harmonijnego wyglądu całości.

→ Więcej informacji znajdą Państwo od strony 44.

# Optymalne do wejść bocznych

**JEDNOSKRZYDŁOWE DRZWI ZEWNĘTRZNE THERMO46.** Drzwi Thermo46 ze stali i aluminium są doskonałym wyborem do wejść bocznych w Państwa domu. Thermo46 w połączeniu z drzwiami pokojowymi w wiatrolapie mogą być z powodzeniem stosowane też jako zamknięcie wejścia do domu. Oferujemy je w wielu wzorach – od klasycznych po nowoczesne, z przeszkleniem lub bez. Drzwi Thermo46 dostarczamy standardowo w takim samym kolorze / z taką samą powierzchnią na zewnątrz i wewnątrz. Posiadają one wszystkie cechy dobrych drzwi zewnętrznych, a ich różnorodność sprawia, że wśród nich znajdzie się z pewnością model pasujący do każdego domu.

→ Więcej informacji znajdą Państwo od strony 34.





Z LEWEJ. Drzwi zewnętrzne Thermo46 ze stali i aluminium, wzór 700B, uchwyt HB 38-2 ze stali nierdzewnej, kolor RAL 9016 (biały), opcjonalny element boczny

U GÓRY Z PRAWEJ. Drzwi zewnętrzne Thermo46 ze stali i aluminium, wzór 515, uchwyt HB 14-2 ze stali nierdzewnej, CH 703 (antracytowy z efektem metalicznym), opcjonalne elementy boczne

U DOŁU Z PRAWEJ. Drzwi zewnętrzne Thermo46 ze stali i aluminium, wzór 400I, uchwyt HB 14-2 ze stali nierdzewnej, przeszklenie ze szkła katedralnego, kolor RAL 9016 (biały), opcjonalne elementy boczne

# Modne kolory i powierzchnie dekoracyjne

**DRZWI ZEWNĘTRZNE THERMO65 I THERMO46.** Przy wyborze koloru nowych drzwi zewnętrznych Hörmann, można dać upust swojej kreatywności – dostępnych jest 10 kolorów preferowanych Color, 10 kolorów MatchColor oraz 7 odcieni Matt deluxe, a także 5 dekoracyjnych powierzchni Decograin. Zewnętrzna i wewnętrzna strona drzwi wykonana jest zwykle w takim samym kolorze. Opcjonalnie wiele wzorów drzwi wejściowych Thermo65 oferujemy też w wersji malowanej od wewnątrz w kolorze RAL 9016 (biały), który doskonale pasuje do białych drzwi pokojowych.

→ Więcej informacji znajdą Państwo od strony 36.



U GÓRY. Drzwi zewnętrzne Thermo65 ze stali i aluminium, wzór 650, Plainrain, CH 703 (antracytowy z efektem metalicznym), opcjonalny element boczny, segmentowa brama garażowa, przetłoczenia L, Plainrain, CH 703 (antracytowy z efektem metalicznym)

U DOŁU Z LEWEJ. Drzwi zewnętrzne Thermo65 ze stali i aluminium, wzór 010, uchwyt HB 38-2 ze stali nierdzewnej, Decograin Golden Oak, opcjonalne elementy boczne

U DOŁU Z PRAWEJ. Drzwi zewnętrzne Thermo65 ze stali i aluminium, od wewnątrz w kolorze RAL 9016 (biały) pasującym do białych drzwi pokojowych, opcjonalny element boczny, opcjonalny SmartKey



### Plainrain

Dopasowane powierzchnie i kolory bram garażowych, zewnętrznych drzwi wejściowych, drzwi bocznych i drzwi stalowych



**DRZWI ZEWNĘTRZNE I BRAMA GARAŻOWA DOPASOWANE WYGLĄDEM.** Zaprojektuj swój dom w niezwyklej harmonii kolorów – z nową powierzchnią Plainrain, matową, delikatnie strukturyzowaną w pięciu preferowanych kolorach lub w 10 preferowanych kolorach MatchColor. Spójna kolorystyka segmentowych bram garażowych, aluminiowych i stalowo-aluminiowych drzwi zewnętrznych, bocznych drzwi wejściowych i drzwi stalowych wpływa na doskonały harmonijny wizualny efekt całego budynku.

→ Więcej informacji znajdą Państwo od strony 36.

# Komfort obsługi dla każdego

## **STEROWANY DROGĄ RADIOWĄ NAPĘD SMARTKEY DO ZAMKÓW DRZWIOWYCH.**

Zamek drzwiowy można otwierać poprzez naciśnięcie przycisku na pilocie, za pomocą wewnętrznego sterownika radiowego lub bezpośrednio przez panel dotykowy napędu SmartKey. Aby otworzyć drzwi zewnętrzne, nie trzeba już nawet odstawiać zakupów. Napęd SmartKey ułatwia też wejście do domu osobom, które poruszają się na wózku inwalidzkim lub prowadzą wózek dziecięcy – drzwi można otworzyć już z daleka. Zaryglowanie następuje po uruchomieniu przycisku lub automatycznie po upływie ustawionego czasu – dzięki temu zamek w drzwiach jest bezpiecznie zaryglowany i chroni przed włamaniem.

→ Więcej informacji znajdą Państwo od strony 48.



U GÓRY Z PRAWEJ.  
Jednostka centralna  
Smart Home Hörmann  
homee do wszystkich  
stref w domu

U DOŁU Z PRAWEJ.  
Komfortowe otwieranie  
drzwi za pomocą  
smartfonu

Z LEWEJ. Sterowany drogą  
radiową napęd SmartKey  
do zamków drzwiowych  
zapewnia komfortowe  
ryglowanie i odryglowanie  
drzwi

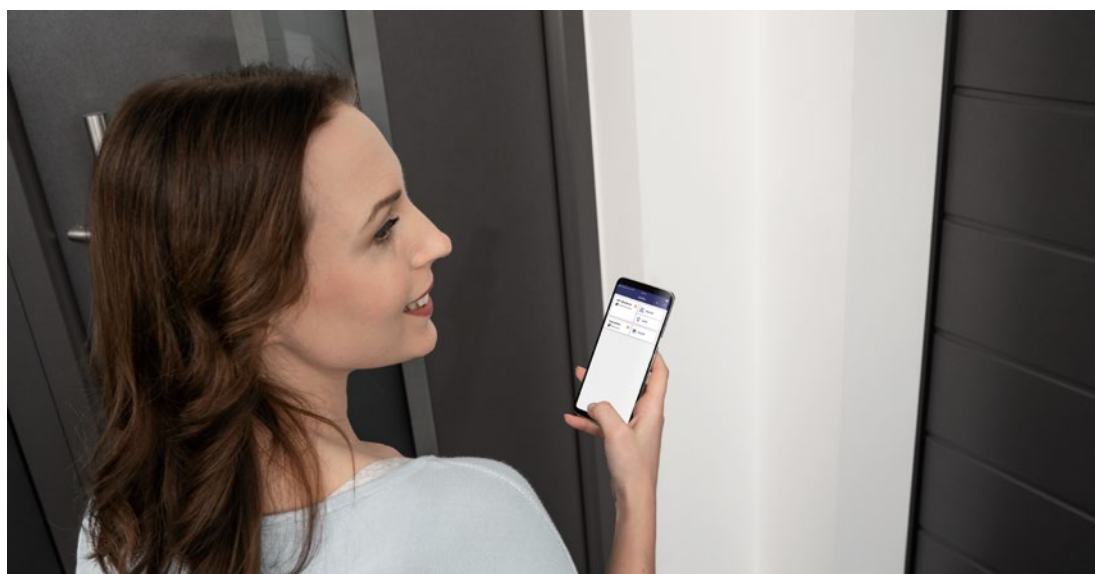

**ZAMKI AUTOMATYCZNE.** Otwieranie zewnętrznych drzwi wejściowych może być łatwe, inteligentne i komfortowe. Wystarczy wprowadzić kod, przyłożyć palec do czytnika bądź użyć nadajnika lub smartfonu. Nasze pakiety zamków to inteligentne rozwiązania skrojone na miarę Państwa potrzeb. Jednostka centralna Smart Home Hörmann homee umożliwi na przykład wygodne otwieranie drzwi, a także sterowanie bramą garażową Hörmann, bramą wjazdową, czujnikami pogody lub kamerą za pomocą aplikacji o każdej porze dnia i nocy, z dowolnego miejsca na świecie.

→ Więcej informacji znajdą Państwo od strony 48.





# Design Wyposażenie Akcesoria

- 28 Thermo65
- 34 Thermo46
- 36 Kolory i powierzchnie dekoracyjne
- 39 Personalizacja
- 40 Wersje drzwi
- 42 Wyposażenie
- 44 Ramy i przeszklenia
- 46 Uchwyty zewnętrzne i komplety klamek
- 48 Zamki automatyczne i wyposażenie elektryczne
- 50 Wymiary i dane montażowe

# Thermo65

Drzwi zewnętrzne ze stali i aluminium



## Bezpieczeństwo w klasie RC2

opcjonalnie (nie można wykonać we wzorze 020, 050, 410 i 430)



## Bardzo dobra izolacyjność cieplna

Współczynnik  $U_D$  nawet na poziomie 0,87 W/(m<sup>2</sup>·K)



## Izolacyjność akustyczna

do 42 dB (we wzorze 010, 610, 640 i 650)



## Ochrona przeciwpożarowa

El<sub>2</sub>30 ognioodporne (opcjonalnie we wzorze 010, 015, 515 i 610)



Wzór 630S



Widok pełnych drzwi od zewnątrz (ilustracja powyżej) i wewnątrz (ilustracja poniżej) oraz płyta drzwiowa z grubą przylgą po wewnętrznej stronie



Wzór 640S



Wzór 640P



Wzór 610S



Wzór 610N

## THERMO65

Wszystkie wzory drzwi prezentowane na tych dwóch stronach są w kolorze CH 703 Matt deluxe (antracytowy z efektem metalicznym)

**Wzór 630S**, uchwyt HB 38-3 ze stali nierdzewnej, przeszklenie z satynowanego szkła

**Wzór 640S**, uchwyt HB 38-2 ze stali nierdzewnej, przeszklenie z satynowanego szkła, elementy boczne z przeszkleniem z satynowanego szkła

**Wzór 640P**, uchwyt HB 38-2 black.edition ze stali nierdzewnej, przeszklenie z czarnego szkła, elementy boczne z przeszkleniem z czarnego szkła

**Wzór 610S**, uchwyt HB 38-3 ze stali nierdzewnej, przeszklenie z satynowanego szkła, elementy boczne z przeszkleniem z satynowanego szkła

**Wzór 610N**, 2-skrzydłowa wersja wykonania, uchwyt HB 38-3 ze stali nierdzewnej, przeszklenie ze szkła typu lustro weneckie (więcej informacji na stronie 45)

→ Wszystkie kolory i rodzaje powierzchni znajdą Państwo od strony 36.

# Thermo65

Drzwi zewnętrzne ze stali i aluminium



Wzór 650S



Wzór 700B



Wzór 730B



Wzór 750C



Wzór 780S

## THERMO65

Wszystkie motywy drzwi na tej stronie w kolorze RAL 7012 (szary bazaltowy)

**Wzór 650S**, uchwyty HB 38-2 ze stali nierdzewnej i rama przeszklenia ze stali nierdzewnej, przeszklenie ze szkła satynowanego

**Wzór 700B**, uchwyty HB 38-2 ze stali nierdzewnej i rama przeszklenia ze stali nierdzewnej, przeszklenie piaskowane z 7 przezroczystymi paskami

**Wzór 730B**, uchwyty HB 38-2 ze stali nierdzewnej i rama przeszklenia ze stali nierdzewnej, przeszklenie piaskowane z 7 przezroczystymi paskami

**Wzór 750C**, uchwyty HB 38-2 ze stali nierdzewnej i rama przeszklenia ze stali nierdzewnej, przeszklenie piaskowane z 5 przezroczystymi paskami

**Wzór 780S**, uchwyty HB 38-2 ze stali nierdzewnej i rama przeszklenia ze stali nierdzewnej, przeszklenie ze szkła satynowanego

→ Wszystkie kolory i rodzaje powierzchni znajdą Państwo od strony 36.



Wzór 800S



Wzór 810E



Wzór 820S



Wzór 830S



Wzór 840S



Wzór 850B



NOWOŚĆ. Wzór 860S



Wzór 900D

## THERMO65

Wszystkie wzory drzwi prezentowane na tej stronie są w kolorze RAL 9007 (szare aluminium)

**Wzór 800S**, uchwyt HB 38-2 ze stali nierdzewnej i rama przeszklenia ze stali nierdzewnej, przeszklenie ze szkła satynowanego

**Wzór 810E**, uchwyt HB 38-2 ze stali nierdzewnej i rama przeszklenia ze stali nierdzewnej, przeszklenie piaskowane z przezroczystymi paskami (kwadrat), dostępny również jako wzór 810N z przeszkleniem ze szkła typu lustro weneckie

**Wzór 820S**, uchwyt HB 38-2 ze stali nierdzewnej i rama przeszklenia ze stali nierdzewnej, przeszklenie ze szkła satynowanego

**Wzór 830S**, uchwyt HB 38-2 ze stali nierdzewnej i rama przeszklenia ze stali nierdzewnej, przeszklenie ze szkła satynowanego

**Wzór 840S**, uchwyt HB 38-2 ze stali nierdzewnej i rama przeszklenia ze stali nierdzewnej, przeszklenie ze szkła satynowanego

**Wzór 850B**, uchwyt HB 38-2 ze stali nierdzewnej i rama przeszklenia ze stali nierdzewnej, przeszklenie piaskowane z 7 przezroczystymi paskami

**NOWOŚĆ. Wzór 860S**, uchwyt HB 38-2 ze stali nierdzewnej i rama przeszklenia ze stali nierdzewnej, przeszklenie ze szkła satynowanego

**Wzór 900D**, uchwyt HB 38-2 ze stali nierdzewnej i rama przeszklenia ze stali nierdzewnej, przeszklenie piaskowane z 4 przezroczystymi paskami

→ Wszystkie kolory i rodzaje powierzchni znajdują Państwo od strony 36.

# Thermo65

Drzwi zewnętrzne ze stali i aluminium



Wzór 010



Wzór 010  
z aplikacją, motyw 454



Wzór 010  
z aplikacją, motyw 457



Wzór 010  
z aplikacją, motyw 751



Wzór 010  
z aplikacją, motyw 750



NOWOŚĆ. Wzór 014



Wzór 015



Wzór 515



NOWOŚĆ. Wzór 615

## THERMO65

Wszystkie wzory drzwi prezentowane na tej stronie są w kolorze RAL 7016 (antracytowy)

**Wzór 010**, uchwyt HB 14-2 ze stali nierdzewnej

**Wzór 010**, aplikacja ze stali nierdzewnej, motyw 454 (opcjonalnie), uchwyt HB 14-2 ze stali nierdzewnej

**Wzór 010**, aplikacja ze stali nierdzewnej, motyw 457 (opcjonalnie), uchwyt HB 14-2 ze stali nierdzewnej

**Wzór 010**, aplikacja ze stali nierdzewnej, motyw 751 (opcjonalnie), uchwyt HB 14-2 ze stali nierdzewnej

**Wzór 010**, aplikacja ze stali nierdzewnej, motyw 750 (opcjonalnie), uchwyt HB 14-2 ze stali nierdzewnej

**NOWOŚĆ. Wzór 014**, uchwyt HB 14-2 ze stali nierdzewnej

**Wzór 015**, uchwyt HB 14-2 ze stali nierdzewnej (opcjonalne aplikacje znajdują Państwo na stronie 34 – 35)

**Wzór 515**, uchwyt HB 14-2 ze stali nierdzewnej (opcjonalne aplikacje znajdują Państwo na stronie 34 – 35)

**NOWOŚĆ. Wzór 615**, uchwyt HB 14-2 ze stali nierdzewnej (opcjonalne aplikacje znajdują Państwo na stronie 34 – 35)

→ Wszystkie kolory i rodzaje powierzchni znajdują Państwo od strony 36.



**Wzór 010**  
z aplikacją, motyw 451



**Wzór 010**  
z aplikacją, motyw 459



**Wzór 020S**



**Wzór 050S**



**Wzór 100**



**Wzór 410S**



**Wzór 430E**

## **THERMO65**

Wszystkie wzory drzwi prezentowane na tej stronie są w kolorze RAL 9016 (biały)

**Wzór 010**, aplikacja ze stali nierdzewnej, motyw 451 (opcjonalnie), uchwyt HB 14-2 ze stali nierdzewnej

**Wzór 010**, aplikacja ze stali nierdzewnej, motyw 459 (opcjonalnie), uchwyt HB 14-2 ze stali nierdzewnej

**Wzór 020S**, uchwyt HB 14-2 ze stali nierdzewnej, przeszklenie z satynowanego szkła

**Wzór 050S**, uchwyt HB 14-2 ze stali nierdzewnej, przeszklenie z satynowanego szkła

**Wzór 100**, uchwyt HB 14-2 ze stali nierdzewnej, elementy boczne z przeszkleniem z satynowanego szkła

**Wzór 410S**, uchwyt HB 14-2 ze stali nierdzewnej, przeszklenie z satynowanego szkła

**Wzór 430E**, uchwyt HB 14-2 ze stali nierdzewnej, przeszklenie piaskowane z przezroczystymi paskami (ramka)

→ Wszystkie kolory i rodzaje powierzchni znajdują Państwo od strony 36.

# Thermo46

Drzwi zewnętrzne ze stali i aluminium



## Bezpieczeństwo w klasie RC2

opcjonalnie we wzorach 010, 015, 515, 100, 700, 750, 900



## Dobra izolacyjność cieplna

Współczynnik  $U_D$  nawet na poziomie 1,1 W/(m<sup>2</sup>·K)



Wzór 010



Wzór 515  
z aplikacją, motyw 401



Wzór 700B



Wzór 750C



Wzór 900D



NOWOŚĆ. Wzór 950S



Widok pełnych drzwi od zewnątrz (ilustracja po lewej) i od wewnątrz (ilustracja po prawej) oraz płyta drzwiowa z grubą przylgą od wewnątrz



**Wzór 015**  
z aplikacją, motyw 400



**Wzór 025S**  
z aplikacją, motyw 402



**Wzór 020S**



**Wzór 030S**



**Wzór 050S**



**Wzór 100**



**Wzór 200I**



**Wzór 400I**

## THERMO46

Wszystkie wzory drzwi prezentowane na stronie 34 są w kolorze RAL 7016 (antracytowy), wszystkie wzory drzwi prezentowane na stronie 35 są w kolorze RAL 9016 (biały)

**Wzór 010**, uchwyt HB 14-2 ze stali nierdzewnej (opcjonalne zastosowania można znaleźć na stronach 32-33)

**Wzór 515**, z aplikacją imitującą stal nierdzewną, motyw 401 (opcjonalnie), uchwyt HB 14-2 ze stali nierdzewnej

**Wzór 700B**, uchwyt HB 38-2 ze stali nierdzewnej i rama przeszklenia ze stali nierdzewnej, przeszklenie piaskowane z 7 przezroczystymi paskami

**Wzór 750C**, uchwyt HB 38-2 ze stali nierdzewnej i rama przeszklenia ze stali nierdzewnej, przeszklenie piaskowane z 5 przezroczystymi paskami

**Wzór 900D**, uchwyt HB 38-2 ze stali nierdzewnej i rama przeszklenia ze stali nierdzewnej, przeszklenie piaskowane z 4 przezroczystymi paskami

**NOWOŚĆ. Wzór 950S**, uchwyt HB 38-2 ze stali nierdzewnej i rama przeszklenia ze stali nierdzewnej, przeszklenie z satynowanego szkła

**Wzór 015**, z aplikacją imitującą stal nierdzewną, motyw 400 (opcjonalnie), uchwyt HB 14-2 ze stali nierdzewnej

**Wzór 025S**, z aplikacją imitującą stal nierdzewną, motyw 402 (opcjonalnie), uchwyt HB 14-2 ze stali nierdzewnej, przeszklenie z satynowanego szkła

**Wzór 020S**, uchwyt HB 14-2 ze stali nierdzewnej, przeszklenie z satynowanego szkła

**Wzór 030S**, uchwyt HB 14-2 ze stali nierdzewnej, przeszklenie z satynowanego szkła

**Wzór 050S**, uchwyt HB 14-2 ze stali nierdzewnej, przeszklenie z satynowanego szkła

**Wzór 100**, uchwyt HB 14-2 ze stali nierdzewnej

**Wzór 200I**, uchwyt HB 14-2 ze stali nierdzewnej, przeszklenie ze szkła katedralnego

**Wzór 400I**, uchwyt HB 14-2 ze stali nierdzewnej, przeszklenie ze szkła katedralnego

→ Wszystkie kolory i rodzaje powierzchni znajdują Państwo od strony 36.

# Kolorystyka

Kolor standardowy, kolory preferowane Color, MatchColor i Plaingrain

## Kolor standardowy i kolory preferowane Color

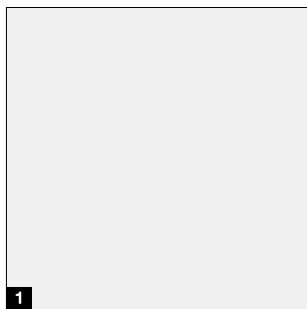

1

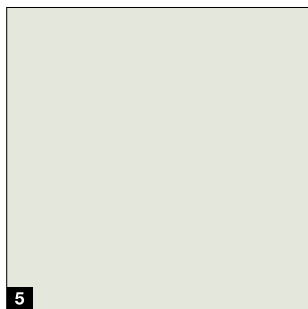

5



9

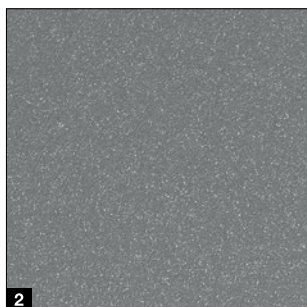

2



6

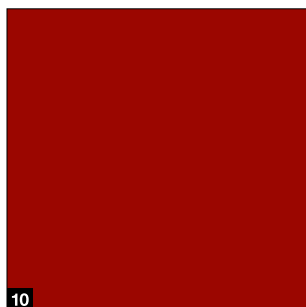

10



3



7

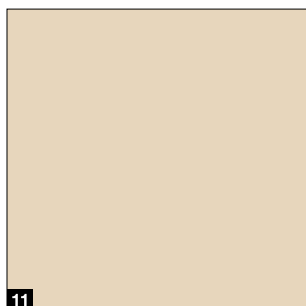

11

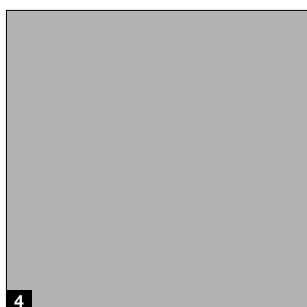

4



8

### Standardowy

1 RAL 9016 biały

### Kolory preferowane Color

2 CH 907 szare aluminium

3 RAL 9007 szare aluminium

4 RAL 9006 białe aluminium

5 RAL 9002 białoszary

6 RAL 7037 popielaty

7 RAL 6009 ciemnozielony

8 RAL 6005 zielony

9 RAL 5010 niebieski

10 RAL 3003 czerwony

11 RAL 1015 jasna kość słoniowa

### Uwaga:

wszystkie podane kolory bazują na kolorach według palety RAL. Przedstawione kolory i rodzaje powierzchni nie są wiążące z przyczyn technicznych związanych z drukiem. **Prosimy zwrócić się o poradę do partnera handlowego firmy Hörmann.**

## MatchColor

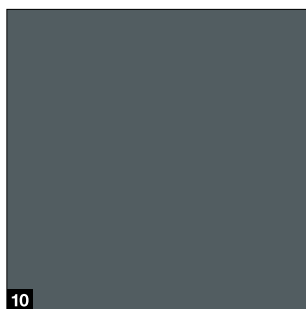
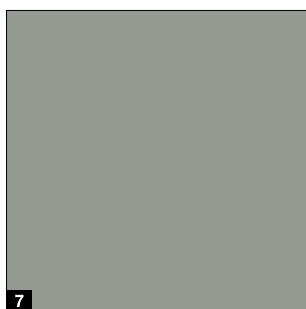
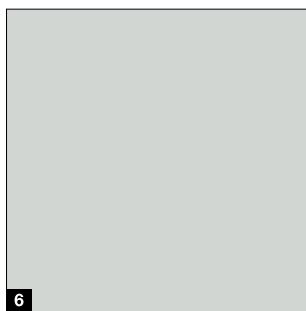
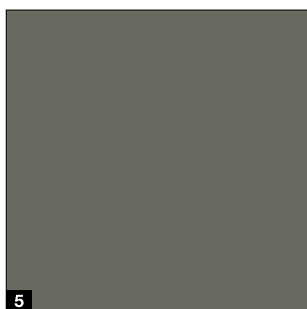
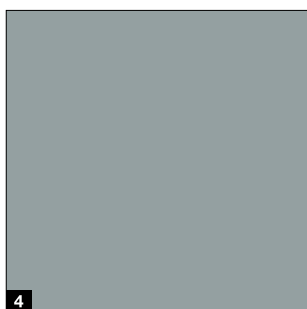
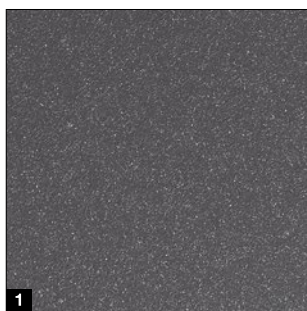

## NOWOŚĆ. Plainrain

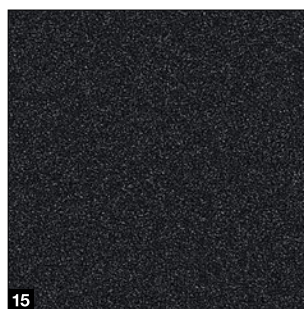
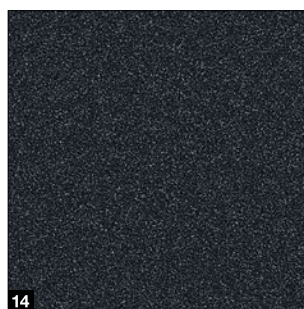
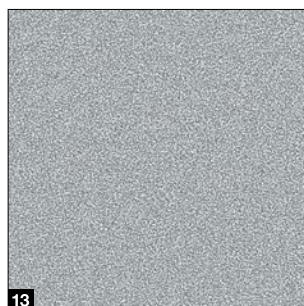
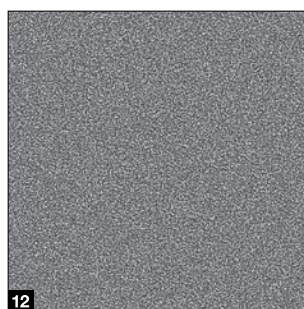
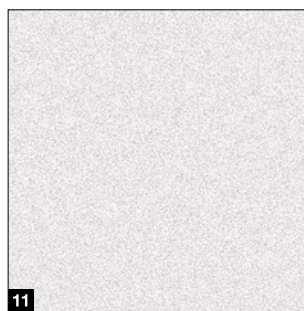

### MatchColor

Identyczny wygląd bramy garażowej, zewnętrznych drzwi wejściowych, drzwi bocznych i drzwi stalowych

#### MatchColor

- 1** CH 703 antracytowy z efektem metalicznym
- 2** RAL 9005 głęboka czerń
- 3** RAL 8028 brązowy
- 4** RAL 7040 szary
- 5** RAL 7039 szary kwarcowy
- 6** RAL 7035 jasnoszary
- 7** RAL 7030 szary
- 8** RAL 7016 antracytowy
- 9** RAL 7015 szary
- 10** RAL 7012 szary bazaltowy



### Plainrain

Identyczne powierzchnie i kolory bramy garażowej, drzwi zewnętrznych, drzwi wewnętrznych, drzwi bocznych i drzwi stalowych

#### NOWOŚĆ. Powierzchnia Plainrain, matowa, delikatnie strukturyzowana

- 11** RAL 9016 biały
- 12** RAL 9007 szare aluminium
- 13** RAL 9006 białe aluminium
- 14** RAL 7016 szary antracytowy
- 15** CH 703 antracytowy z efektem metalicznym

#### Uwaga:

wszystkie podane kolory bazują na kolorach według palety RAL. Przedstawione kolory i rodzaje powierzchni nie są wiążące z przyczyn technicznych związanych z drukiem. **Prosimy zwrócić się o poradę do partnera handlowego firmy Hörmann.**

# Inne kolory i powierzchnie dekoracyjne

Kolory Matt deluxe i wzory powierzchni Decograin

## Kolory Matt deluxe

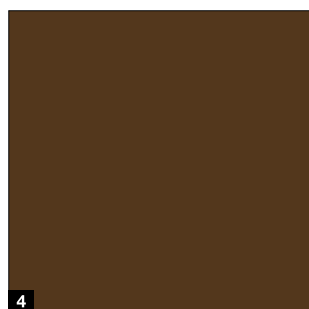
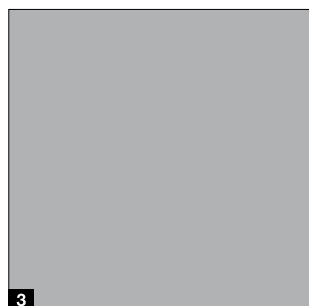
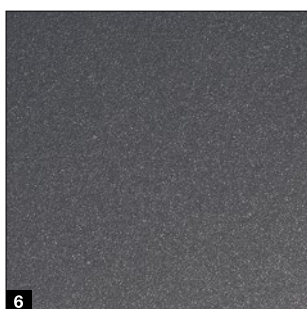
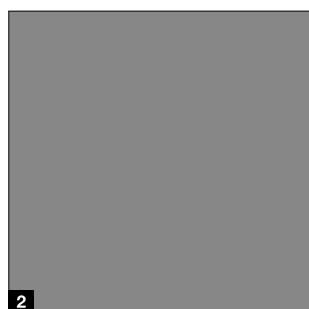
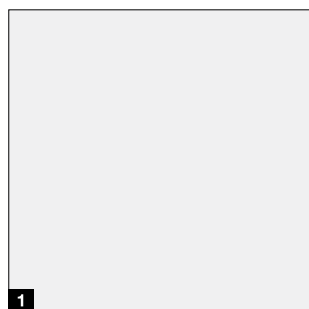

## Kolory Matt deluxe

- 1 CH 9016 biały
- 2 CH 9007 szare aluminium
- 3 CH 9006 białe aluminium
- 4 CH 8028 brązowy
- 5 CH 7016 antracytowy
- 6 CH 703 antracytowy z efektem metalicznym
- 7 CH 905 czarny

## Uwaga:

przedstawione kolory i rodzaje powierzchni nie są wiążące z przyczyn technicznych związanych z drukiem. Należy unikać montażu drzwi z powierzchnią w ciemnym kolorze w miejscu wystawionym na działanie promieni słonecznych z uwagi na możliwość rozszerzania się materiału pod wpływem ciepła i pogorszenia działania drzwi. **Prosimy zwrócić się o poradę do partnera handlowego firmy Hörmann.**

## Wzory powierzchni Decograin<sup>1)</sup>

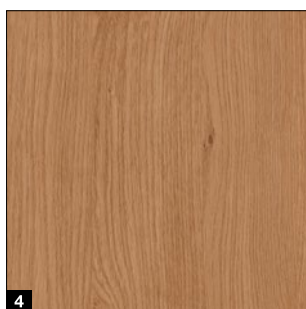
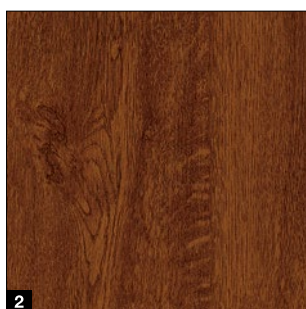

- 1** Golden Oak: okleina dębowa w kolorze średniego brązu, z żółtozłotawym połyskiem
- 2** Dark Oak: okleina dębowa w kolorze drewna orzechowego
- 3** Night Oak: bardzo ciemna okleina dębowa
- 4** Winchester Oak: okleina dębowa imitująca naturalne drewno
- 5** **NOWOŚĆ.** Malt Oak
- 6** **NOWOŚĆ.** Toffee Oak

<sup>1)</sup> Niedostępne dla drzwi Thermo65 / 46 o wzorach 100, 200, 400, 410, 430, 610, 630, 640 i 650.

<sup>2)</sup> Niedostępne dla Thermo65 o wzorach 020, 050, 100, 410, 430, 610, 630, 640 i 650.

<sup>3)</sup> Z prostokątną ościeżnicą A4.

<sup>4)</sup> Z zaokrągloną ościeżnicą A3.

## Personalizacja

Jak sprawić, by wejście do domu miało niepowtarzalny, indywidualny charakter? W drzwiach zewnętrznych Thermo65 i Thermo46 płyta drzwiowa i ościeżnica mogą być wykonane w różnych kolorach.

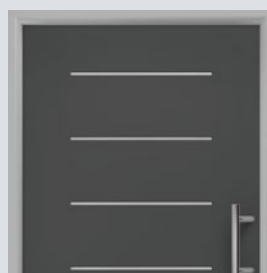

Ościeżnica w kolorze RAL 9006 (białe aluminium), płyta drzwiowa w kolorze CH 703 (Titan Metallic)



Ościeżnica w kolorze CH 703 (Titan Metallic), płyta drzwiowa w kolorze RAL 9016 (biały)

Drzwi zewnętrzne Thermo65<sup>2)</sup> w kolorach RAL 7016 (antracytowy)<sup>3)</sup>, CH 703 (antracytowy z efektem metalicznym)<sup>3)</sup> i CH 907 (szare aluminium)<sup>3)</sup> oraz z powierzchnią Decograin<sup>4)</sup>, Golden Oak i Dark Oak od wewnątrz dostępne są także w kolorze RAL 9016 (biały). Dzięki temu idealnie współgrają z białymi drzwiami pokojowymi.

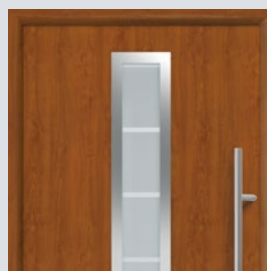

Widok z zewnątrz: powierzchnia Decograin



Widok od wewnątrz: kolor RAL 9016 (biały)<sup>2)</sup>

# Wersje drzwi

Profil dopasowany do konkretnych wymagań

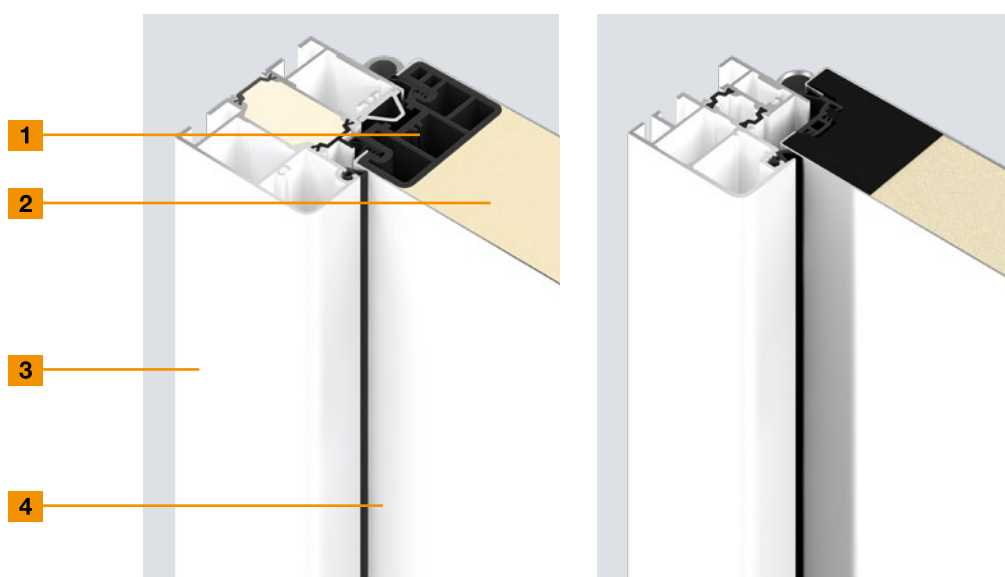

**Thermo65**

**Thermo46**

<b>1</b>	<b>Profil drzwi</b>	wewnątrz	wewnątrz
	<b>Materiał</b>	kompozyt	kompozyt
<b>2</b>	<b>Grubość płyty drzwiowej</b>	<b>65 mm</b>	<b>46 mm</b>
	<b>Wewnętrzna i zewnętrzna okładzina</b>	blacha stalowa, z przegrodą termiczną	blacha stalowa, z przegrodą termiczną
<b>3</b>	<b>Ościeznica drzwiowa</b>	prostokątna ościeznica A4, 80 mm	prostokątna ościeznica A2, 60 mm
	<b>Materiał</b>	aluminium, przegroda termiczna i wypełnienie z pianki	aluminium, przegroda termiczna
<b>4</b>	<b>System uszczelnienia</b>	<b>potrójny</b>	<b>podwójny</b>
	<b>Próg</b>	plastik (standard, S12), aluminium-plastik (opcjonalnie, S11)	aluminium / tworzywo sztuczne
	<b>Właściwości użytkowe</b>		
	<b>Siły operacyjne PN-EN 12217</b>	do klasy 3	do klasy 2
	<b>Odporność na wielokrotne otwieranie i zamykanie / trwałość mechaniczna PN-EN 12400</b>	do klasy 6	do klasy 6
	<b>Wpływ klimatu PN-EN 12219</b>	do 2d / 2e	do 3c / 2d / 2e
	<b>Przepuszczalność powietrza PN-EN 12207</b>	do klasy 4	do klasy 2
	<b>Wodoszczelność PN-EN 12208</b>	do klasy 3A	do klasy 1A
	<b>Odporność na obciążenie wiatrem PN-EN 12210</b>	do klasy C3 / B3	do klasy C3 / B3
	<b>Odporność na uderzenia PN-EN 13049</b>	do klasy 1	do klasy 1
	<b>Wytrzymałość mechaniczna PN-EN 1192</b>	do klasy 3	do klasy 1
	<b>Izolacyjność cieplna</b>	<b>do 0,87 W/(m<sup>2</sup>·K)</b>	<b>do 1,1 W/(m<sup>2</sup>·K)</b>
	<b>Izolacyjność akustyczna</b>	do 42 dB	do 32 dB
	<b>Odporność na włamanie PN-EN 1627 (opcjonalnie)</b>	RC2 (opcjonalnie)	RC2 (opcjonalnie)

### Warianty ościeżnicy

Zewnętrzne drzwi wejściowe Thermo65 i drzwi wejściowe Thermo46 są także dostępne z zaokrągloną ościeżnicą za niewielką dopłatą.

5 Thermo65, ościeżnica A3

6 Thermo46, ościeżnica A1

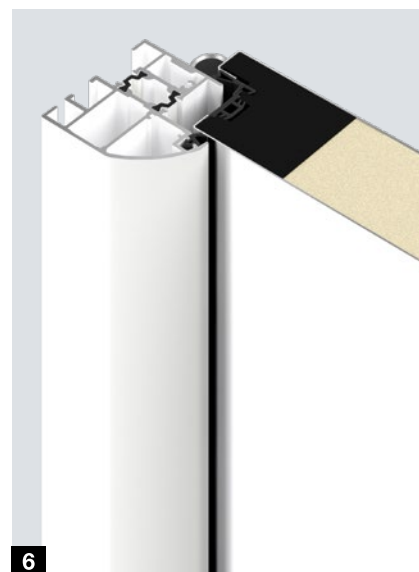

**Bezpieczeństwo w klasie RC2**  
potwierdzone badaniami i certyfikatami

### Drzwi o zwiększonej odporności na włamanie

Nieprzygotowany włamywacz usiłuje w ciągu 3 minut włamać się przez zaryglowane drzwi przy użyciu prostych narzędzi.



**Izolacyjność akustyczna**  
do 42 dB

### Drzwi dźwiękoszczelne

Wzory 010, 610, 640 i 650 drzwi Thermo65 można stosować jako drzwi dźwiękoszczelne. Drzwi ze standardowym progiem, a nawet z opcjonalnym elementem bocznym, uzyskują klasę 3 izolacyjności akustycznej (42 dB), a z opcjonalną opadającą uszczelką progową, klasę 2 izolacyjności akustycznej (37 dB). W ten sposób chronią przed hałasem ulicznym, wiatrem i warunkami atmosferycznymi.



**Odporność ogniowa**  
EI<sub>2</sub>30

### Drzwi przeciwpożarowe

Odporność ogniowa drzwi przeciwpożarowych Thermo65 wzór FSTHP 010, 015, 515 i 610 wynosi co najmniej 30 minut, dlatego też są one odpowiednim rozwiązaniem do przejść pomiędzy garażem a częścią mieszkalną (np. w holu wejściowym). Prócz tego drzwi te zapewniają dobrą izolację cieplną.

Tylko w firmie Hörmann

Drzwi dźwiękoszczelne z przegrodą termiczną

Tylko w firmie Hörmann

Drzwi przeciwpożarowe z przegrodą termiczną

# Wyposażenie

Elegancki i funkcjonalny design

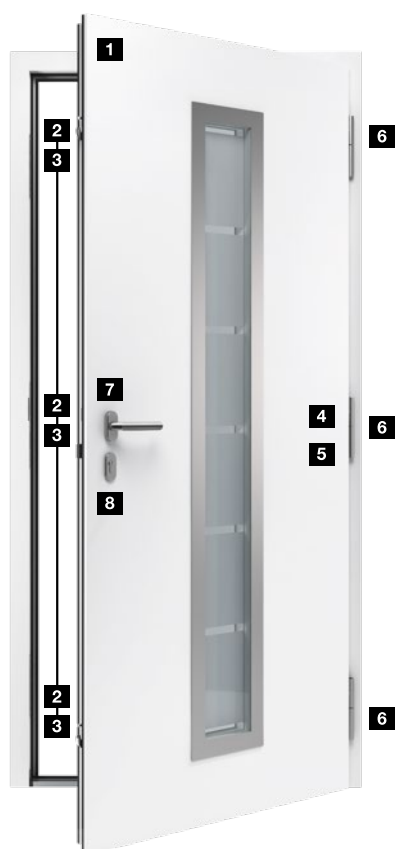

Thermo65

Thermo46

<b>1</b>	Pełna płyta drzwiowa – widok od wewnątrz	●	●
<b>2</b>	5-punktowy listwowy zamek ryglujący z zapadką typu Softlock		●
<b>3</b>	5-punktowy listwowy zamek ryglujący z zapadką korbową	●	
	Zamek automatyczny z samoczynnym ryglowaniem mechanicznym	○	○
<b>4</b>	Aluminiowa listwa zabezpieczająca na całej wysokości skrzydła	●	
<b>5</b>	3 trzpienie przeciwwyważeniowe		●
<b>6</b>	Zawiasy rolkowe 3D	●	●
<b>7</b>	Klamka wewnętrzna ze stali nierdzewnej	●	●
<b>8</b>	Przesuwana rozeta zabezpieczająca	●	○
<b>9</b>	Wkładka patentowa z funkcją niezależnego obustronnego otwierania w sytuacjach awaryjnych i 5 standardowymi kluczami	●	●
<b>10</b>	Okapnik dolny	○	○
<b>11</b>	Opadająca uszczelka progowa	○	○
<b>12</b>	Blokada mechaniczna	○	○

● = standardowo ○ = opcjonalnie

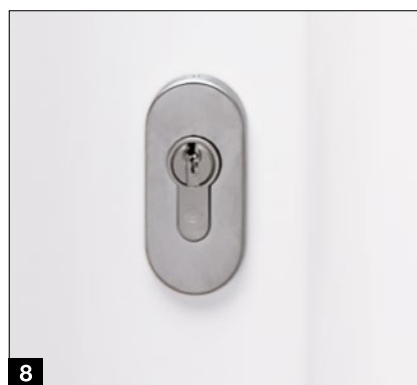

#### Opadająca uszczelka progowa

(brak ilustracji)

Opcjonalna uszczelka progowa jest najlepszym rozwiązaniem do drzwi zewnętrznych bez progów, które montuje się w wejściach wolnych od barier architektonicznych.

#### Okapnik dolny

Pełni funkcję ochronną i estetyczną: okapnik dolny w kolorze RAL 9006 (białe aluminium) **10** lub ze stali nierdzewnej **11** odprowadza wodę opadającą. Może być montowany na późniejszym etapie, w już gotowych drzwiach.

#### **12** Blokada mechaniczna

Otwarte skrzydło drzwiowe można łatwo zablokować za pomocą opcjonalnej blokady mechanicznej, która uniemożliwia samoczynne zamknięcie się drzwi.

# Ramy i przeszklenia

Więcej światła w domu

## Rama przeszklenia do drzwi



1



2



3



4

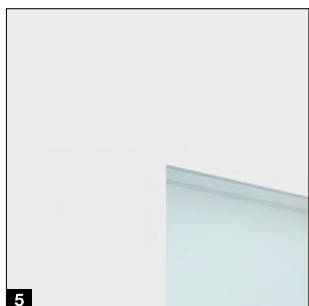

5

- 1 Rama przeszklenia ze stali nierdzewnej**  
zapewnia niemal zlicowany wygląd po stronie zewnętrznej i wewnętrznej; z 3-szybowym przeszkleniem izolacyjnym: drzwi Thermo65 wzór 650 / 700 / 730 / 750 / 780 / 800 / 810 / 820 / 830 / 840 / 850 / 860 / 900 i Thermo46 wzór 700 / 750 / 900 / 950
- 2 Rama przeszklenia ze stali nierdzewnej black.edition**  
zapewnia elegancki wygląd w kolorze RAL 9005 (głęboka czerń) z 3-szybowym przeszkleniem izolacyjnym: drzwi Thermo65 wzór 650 / 700 / 730 / 750 / 780 / 810
- 3 Rama przeszklenia Roundstyle z tworzywa sztucznego**  
nadaje drzwiom nowoczesny i harmonijny wygląd; w drzwiach z powierzchnią Decograin w dopasowanym do niej kolorze; z 3-szybowym przeszkleniem izolacyjnym: drzwi Thermo65 wzór 020; z 2-szybowym przeszkleniem izolacyjnym: drzwi Thermo46 wzór 020 / 025 / 030 / 040
- 4 Rama przeszklenia Profilstyle z tworzywa sztucznego**  
jest idealnie dopasowana do kasetonowych wzorów drzwi, z 3-szybowym przeszkleniem izolacyjnym: drzwi Thermo65 wzór 410 / 430 / 050; z 2-szybowym przeszkleniem izolacyjnym katedralnym: Thermo46 wzór 200 / 400 / 050
- 5 Bez ramy**  
subtelny wygląd drzwi bez ramy przeszklenia; z 3-szybowym przeszkleniem izolacyjnym: drzwi Thermo65 wzór 610 / 630 / 640

**Uwaga:** w przypadku ram z tworzywa sztucznego w połączeniu z powierzchniami Decograin, ramy są dopasowane kolorystycznie do danej powierzchni dekoracyjnej. Same ramy nie posiadają struktury Decograin.

## Przeszklenia do drzwi, elementów bocznych i naświetli górnych

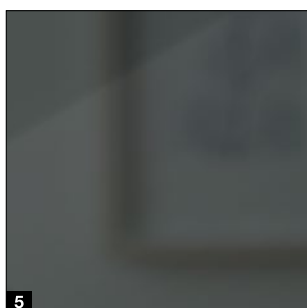
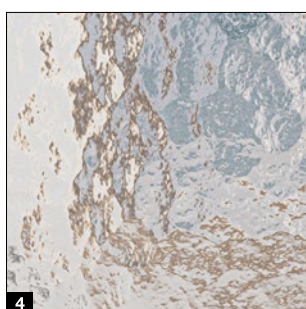
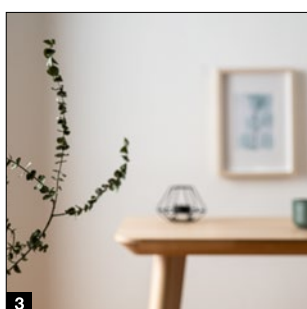

- 1 Szkło satynowane
- 2 Szkło piaskowane / piaskowane z przezroczystymi paskami
- 3 Szkło przezroczyste
- 4 Szkło katedralne z efektem młotkowym (tylko Thermo46)
- 5 Szkło w kolorze czarnym (tylko Thermo65)
- 6 Szkło typu lustro weneckie  
Odbicie z jaśniejszej strony, przejrzystość od ciemniejszej do jaśniejszej strony (tylko Thermo65)

### Bezpieczne przeszklenie

Drzwi zewnętrzne firmy Hörmann spełniają najwyższe wymagania pod względem stosowanych zabezpieczeń. Połączenie bezpiecznego szkła hartowanego wewnątrz i zespolonego szkła bezpiecznego na zewnątrz zapewnia maksymalne bezpieczeństwo. W przypadku pęknięcia szyby, szkło wewnątrz rozpada się na małe, tępe odłamki, praktycznie eliminując ryzyko jakichkolwiek obrażeń. Ponadto na zewnątrz zespolone szkło bezpieczne zapewnia lepszą ochronę przed włamaniem, gdyż jest znacznie trudniejsze do sforsowania.

# Uchwyty zewnętrzne i komplety klamek

Piękne okucia podkreślają charakter drzwi

## Uchwyty zewnętrzne



### HB 14-2

stal nierdzewna  
szczerkowana,  
długość  
uchwyty:  
330 mm

**HB 15-1** ze  
zintegrowanym  
oświetleniem  
LED, długość  
uchwyty:  
400 mm

### HB 38-2

stal nierdzewna  
szczerkowana,  
długość  
uchwyty:  
1000 mm

**HB 39-1**  
(opcjonalnie ze  
zintegrowanym  
oświetleniem  
LED), długość  
uchwyty:  
1000 mm

### HB 38-2

black.edition,  
stal  
nierdzewna,  
RAL 9005  
(głęboka czerń)  
(do Thermo65),  
długość  
uchwyty:  
1000 mm

długość  
uchwyty:  
1000 mm

### HB 38-3

stal nierdzewna  
szczerkowana,  
długość  
uchwyty:  
1000 mm

### HOE 600

stal nierdzewna  
szczerkowana,  
(do Thermo65  
wzór 010, 610,  
640, 650, 700,  
750, 800),  
długość  
uchwyty:  
950 mm

### HB 738

stal nierdzewna  
szczerkowana,  
(do Thermo65  
wzór 010, 610,  
640, 650, 700,  
750, 800),  
długość  
uchwyty:  
1703 mm

### HB 738

black.edition  
stal  
nierdzewna,  
RAL 9005  
(głęboka czerń)  
(do Thermo65  
wzór 010, 610,  
640, 700, 750,  
800), długość  
uchwyty:  
1703 mm

### HB 739

stal nierdzewna  
szczerkowana,  
(do Thermo65  
wzór 010, 610,  
640, 650, 700,  
750, 800),  
długość  
uchwyty:  
1703 mm

### NOWOŚĆ.

**HB 739**  
black.edition  
stal nierdzewna,  
RAL 9005  
(głęboka czerń),  
(dla Thermo65  
motyw 010,  
610, 640, 650,  
700, 750, 800),  
długość  
uchwyty:  
1703 mm

## Pochwyty drzwiowe z oświetleniem LED

Aby zapewnić Państwu komfortowe otwieranie drzwi wejściowych nawet w ciemności, uchwyty HB 15-1 i HB 39-1 wyposażyliśmy w oświetlenie LED. Oświetlenie aktywuje się automatycznie przez zintegrowany czujnik ruchu zasilany z baterii. Dzięki temu profilowa wkładka patentowa jest optymalnie oświetlona, co umożliwi bezpieczne i wygodne otwieranie drzwi w dzień i w nocy.



---

## Komplety klamek z zewnętrznej i wewnętrznej strony drzwi



**Komplet klamek ze stali nierdzewnej  
typ D-110**



**Komplet klamek ze stali nierdzewnej  
typ D-110**  
black.edition w kolorze RAL 9005 (głęboka czerń)  
(do Thermo65)



**Komplet okuć – klamka z gałką  
ze stali nierdzewnej  
typ D-110**  
z gałką typ K-160, klamka D-110



**Komplet okuć – klamka z gałką  
ze stali nierdzewnej  
typ D-110**  
black.edition w kolorze RAL 9005 (głęboka czerń),  
z gałką typu K-160, klamka D-110



**Komplet klamek ze stali nierdzewnej  
typ D-210**



**Komplet klamek ze stali nierdzewnej  
typ D-310**



**Komplet klamek ze stali nierdzewnej  
typ D-510**



**Komplet okuć – klamka z gałką  
ES 0 / ES 1**  
z gałką (na ilustracji ES 1  
ze stali nierdzewnej)



**Komplet klamek ES 0 / ES 1**  
(na ilustracji ES 0 ze stali nierdzewnej)

# Zamki automatyczne i wyposażenie elektryczne

Inteligentne wyposażenie gwarancją bezpieczeństwa

## Zamek automatyczny z samoczynnym ryglowaniem mechanicznym

Rygle wysuwają się automatycznie w momencie domknięcia drzwi zewnętrznych i bezpiecznie je ryglują.

## Zamek automatyczny z silnikiem elektrycznym

(do Thermo65)

Do wyboru są trzy różne sposoby otwierania: zdalnie, przez Bluetooth lub za pomocą domofonu. Dodatkowo możliwe jest połączenie tego zamka ze zintegrowanym skanerem linii papilarnych (opcjonalnie). Zamek automatycznie rygluje drzwi po ich zamknięciu.

## Zdalne otwieranie z zastosowaniem technologii

**BiSecur:** Drzwi zewnętrzne można prosto i wygodnie otwierać za pomocą nadajnika HSE 4 BS, radiowego sterownika kodowanego FCT 3-1 BS lub radiowego skanera linii papilarnych FFL 25 BS. Klucze są zbyteczne. Podczas zamykania zamek automatycznie rygluje drzwi.

**Otwieranie i zamykanie drzwi za pomocą smartfonu z technologią Bluetooth** i przyjazną dla użytkownika aplikacją Hörmann BlueSecur stało się dużo bardziej komfortowe.

## Otwieranie za pomocą domofonu

Automatyczny zamek wystarczy podłączyć do instalacji domofonowej za pomocą bezpotencjałowego styku.

## Elektrozaczep (do Thermo65 i Thermo46, brak ilustracji)

Elektryczna zapadka umożliwia wygodne otwieranie drzwi od wewnątrz za pomocą przełącznika. W celu otwarcia drzwi po ustawieniu odryglowania dziennego wystarczy delikatnie popchnąć je od zewnątrz.

## Kontaktron / czujnik rygla

(do Thermo65 i Thermo46, brak ilustracji)

Można podłączyć do instalacji technicznej budynku lub instalacji alarmowej oraz kontrolować, czy drzwi są zamknięte (kontaktron) bądź zaryglowane (czujnik rygla).

## Sterowany drogą radiową napęd SmartKey

**do zamków drzwiowych** (do Thermo65 / Thermo46)

Zamek drzwiowy można otwierać poprzez naciśnięcie przycisku na pilocie, za pomocą wewnętrznego sterownika radiowego lub bezpośrednio przez panel dotykowy napędu SmartKey. Automatyczne komfortowe ryglowanie ponownie bezpiecznie i niezawodnie zamyka drzwi. Za pomocą opcjonalnego nadajnika HS 5 BS lub wewnętrznego sterownika radiowego FIT 5 można wygodnie sprawdzić, czy drzwi są zaryglowane, czy odryglowane – nie ma potrzeby podchodzić do drzwi, aby upewnić się, że są zamknięte.



Tylko w firmie Hörmann

Dzięki wyposażeniu w zamek automatyczny z silnikiem elektrycznym i system sterowania radiowego BiSecur otworzą Państwo drzwi zewnętrzne wygodnie za pomocą nadajnika, radiowego sterownika kodowanego lub radiowego skanera linii papilarnych.

Ponadto ten sam nadajnik może służyć do sterowania bramą garażową Hörmann lub bramą wjazdową. Ten wyjątkowo bezpieczny system sterowania radiowego gwarantuje maksymalne zabezpieczenie wysłanego sygnału radiowego przed skopiowaniem go przez osoby nieupoważnione. Wszystkie napędy, odbiorniki i elementy obsługi z systemem sterowania radiowego BiSecur są ze sobą w 100% kompatybilne.

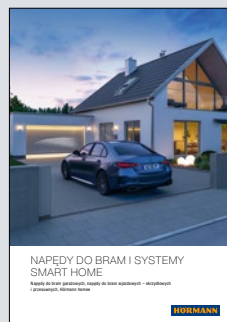

Więcej informacji znajdą Państwo w prospekcie „Napędy do bram i systemy Smart Home”.



#### Nadajnik HSE 4 BS

4-funkcyjny, w komplecie z zawieszką do breloczka na klucze, matowa powierzchnia strukturalna w kolorze czarnym z nakładkami z tworzywa sztucznego



#### Radiowy sterownik kodowany FCT 3 BS

3-funkcyjny, z podświetlaną klawiaturą, możliwy montaż podtynkowy i natynkowy, obudowa z tworzywa sztucznego lakierowana w kolorze RAL 7040 (jasnoszary)



#### Radiowy skaner linii papilarnych FFL 25 BS

2-funkcyjny, obsługuje do 25 odcisków linii papilarnych, z osłoną, możliwy montaż podtynkowy i natynkowy, obudowa z tworzywa sztucznego lakierowana w kolorze RAL 9006 (białe aluminium)



#### Skaner linii papilarnych zintegrowany z płytą drzwiową

Montaż na skrzydle drzwiowym, do 20 użytkowników, certyfikat VDS, wymiary: 24 x 52 mm, opcjonalnie do wszystkich zamków automatycznych z silnikiem elektrycznym

#### Odbiornik Bluetooth

Do obsługi za pomocą smartfona z aplikacją Hörmann BlueSecur



#### Sterowany drogą radiową napęd SmartKey do zamków drzwiowych

Oferowany w kolorze białym lub srebrnym, w komplecie z nadajnikiem HSE 4 SK BS i opisanymi przyciskami

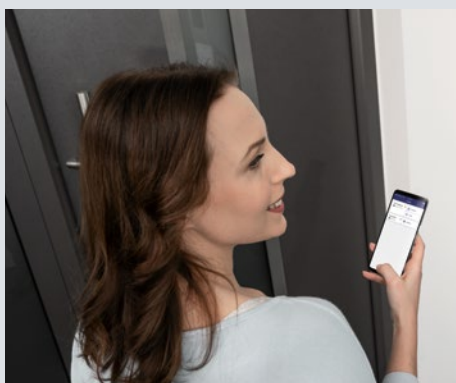

## Hörmann BlueSecur

Tylko w firmie Hörmann

Patent europejski

Wyjątkowo komfortowo można otwierać drzwi za pomocą smartfona z technologią Bluetooth. Przyjazna dla użytkownika aplikacja Hörmann BlueSecur umożliwia ryglowanie i odryglowanie drzwi zewnętrznych. Ponadto dostępna jest również możliwość stałego lub tymczasowego przenoszenia dodatkowych uprawnień użytkowników na inne smartfony, tak aby każdy członek rodziny mógł korzystać z tego rozwiązania.

# Wymiary i dane montażowe

Thermo65 / Thermo46

## Wymiary znormowane Thermo65\*

Wymiar zewnętrzny ramy (wymiar zamówieniowy)	Wymiar otworu w świetle	Wymiar w świetle ościeżnicy
1000 × 2100	1020 × 2110	850 × 2005
1100 × 2100	1120 × 2110	950 × 2005
1150 × 2200	1170 × 2210	1000 × 2105

## Wymiary znormowane Thermo46

Wymiar zewnętrzny ramy (wymiar zamówieniowy)	Wymiar otworu w świetle	Wymiar w świetle ościeżnicy
1000 × 2100	1020 × 2110	872 × 2016
1100 × 2100	1120 × 2110	972 × 2016
1150 × 2200	1170 × 2210	1022 × 2116

## Wymiary specjalne Thermo65 / Thermo46\*

Wzory	Wymiar zewnętrzny ramy (wymiar zamówieniowy)
200	875 – 1100 × 1990 – 2186
010, 020, 030, 040, 600, 700, 730, 750, 800, 810	700 – 1250 × 1875 – 2250
014, 015, 025, 050, 515, 615, 780, 860, 950	875 – 1250 × 1875 – 2250
100, 400, 410, 430	875 – 1100 × 1875 – 2186
820, 830, 840, 850, 900	800 – 1250 × 1875 – 2250
610, 630, 640, 650	875 – 1250 × 2000 – 2250

\* W przypadku 2-skrzydłowych drzwi zewnętrznych skrzydło przechodnie zamawiane jest w wymiarze standardowym lub specjalnym, a skrzydło stałe zawsze w wymiarze specjalnym.

## Przekrój poziomy drzwi Thermo65

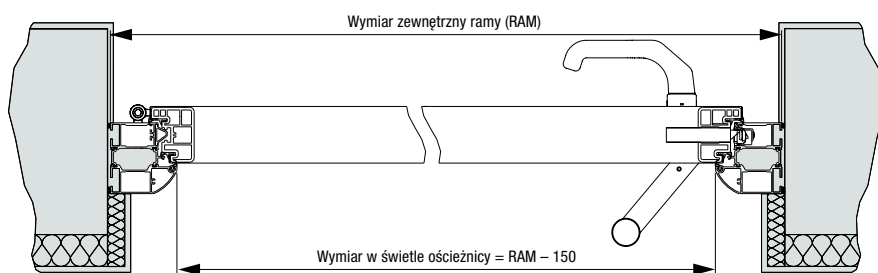

## Przekrój pionowy drzwi Thermo65

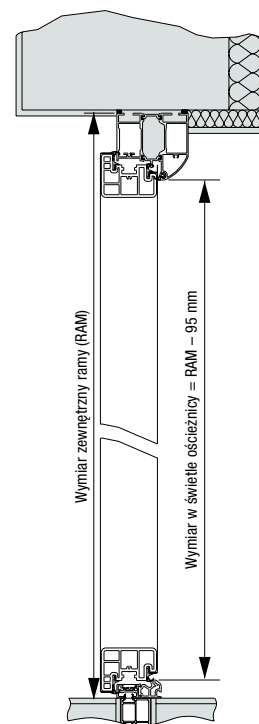

## Przekrój poziomy elementu bocznego Thermo65

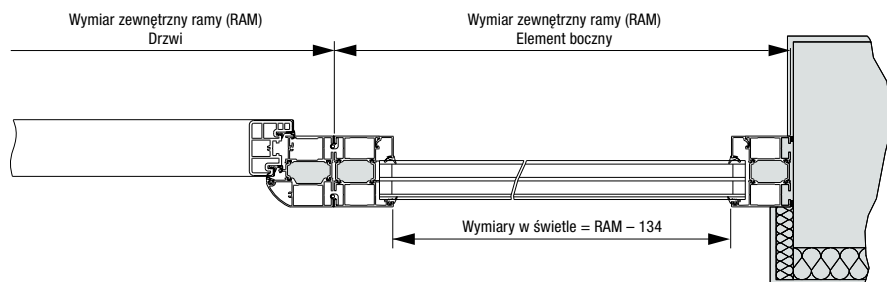

## Warianty ościeżnicy Thermo65

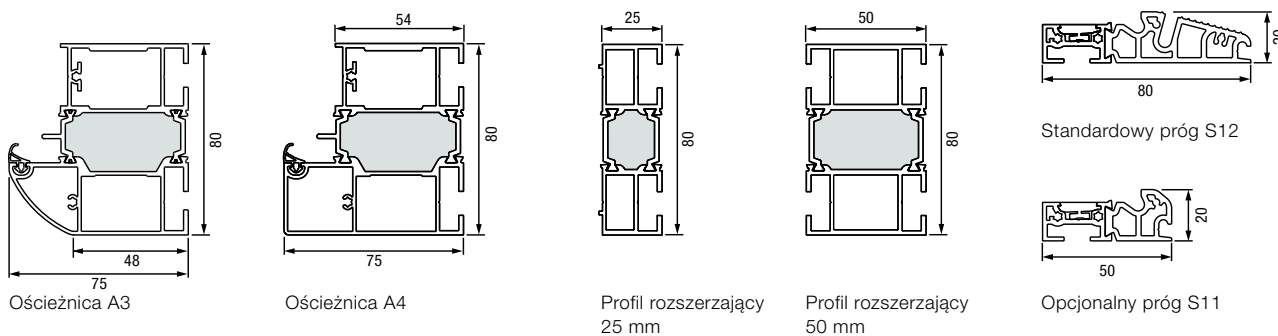

## Elementy boczne – wymiary znormowane

Wersja wykonania	Wymiar zewnętrzny ramy (wymiar zamówieniowy)
Thermo65 / Thermo46	400 × 2100 400 × 2200

## Elementy boczne – wymiary specjalne

Wersje wykonania	Wymiar zewnętrzny ramy (wymiar zamówieniowy)
Thermo46 Thermo65	300 – 1000* × 700 – 2250 300 – 1000* × 700 – 2250

\* W drzwiach o szerokości od 500 mm nie można montować naświetla górnego. Zestawy drzwiowe z elementami bocznymi nie stanowią elementu wzmacniającego statykę budynku.

## Naświetla górne – wymiary specjalne

Wersja wykonania	Wymiar zewnętrzny ramy (wymiar zamówieniowy)
Thermo65 / Thermo46	700 – 2250 × 300 – 500

## Przekrój poziomy drzwi Thermo46

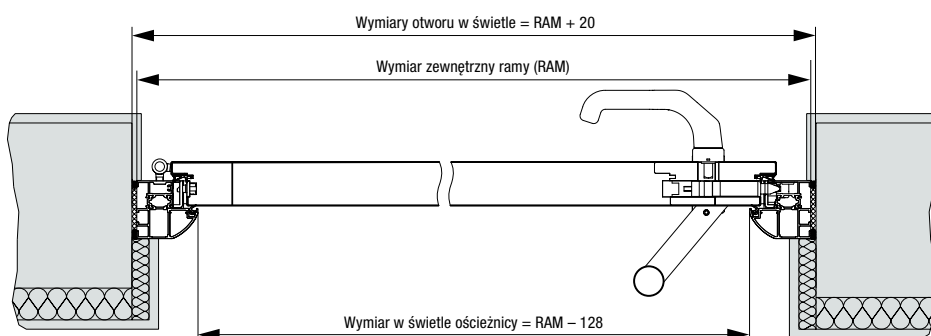

## Przekrój pionowy drzwi Thermo46

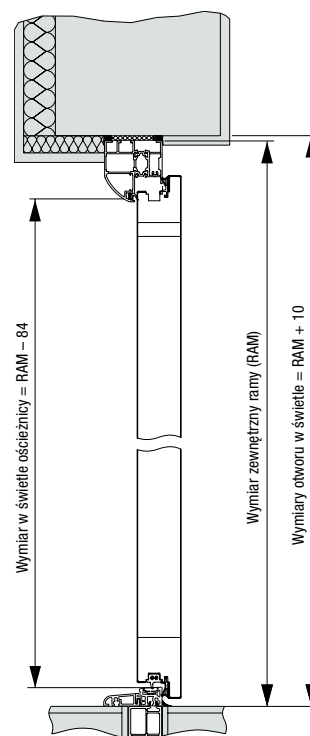

## Przekrój poziomy elementu bocznego Thermo46

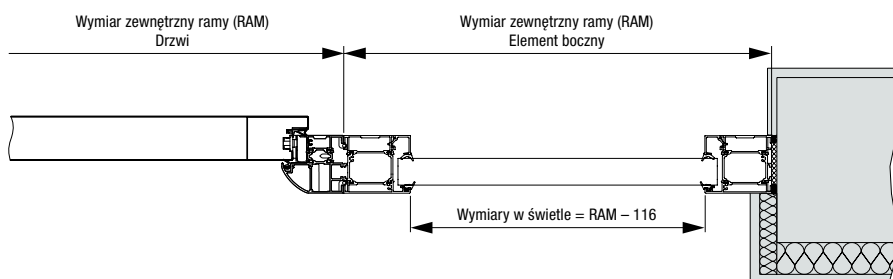

## Warianty ościeżnicy Thermo46

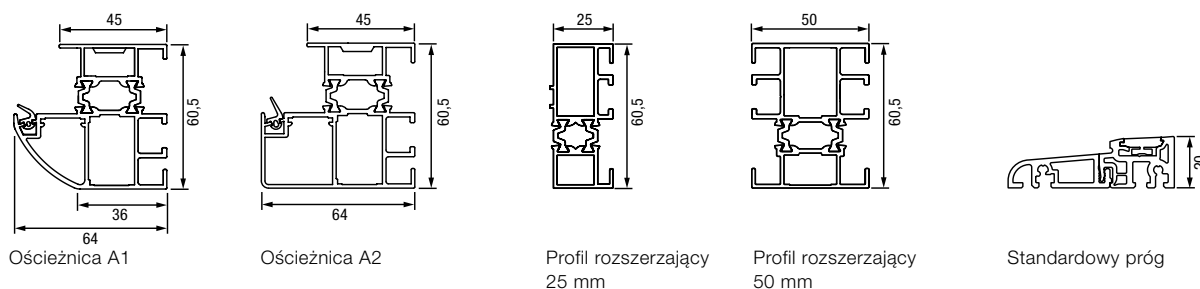

# Hörmann. Bezpieczeństwo na lata, pewność każdego dnia.

Każdy, kto buduje lub modernizuje swój dom, marzy o miejscu pełnym radości, bezpieczeństwa i relaksu. Dzięki wyjątkowej trwałości produkty firmy Hörmann stają się niezawodną częścią Państwa domu – stworzoną dla pokoleń.

**BRAMY GARAŻOWE. NAPĘDY DO BRAM I DRZWI. SYSTEMY SMART HOME. DRZWI POKOJOWE. DRZWI LOFTOWE. DRZWI STALOWE. ZEWNĘTRZNE DRZWI WEJŚCIOWE. OŚCIEŻNICE. SYSTEMY PRZECHOWYWANIA.**



Prezentowane wyroby posiadają częściowo wyposażenie specjalne i nie zawsze odpowiadają wersji standardowej. Przedstawione rodzaje powierzchni i kolory nie są wiążące z przyczyn technicznych związanych z drukiem. Chronione prawem autorskim. Powielanie, także częściowe, wyłącznie po uzyskaniu naszej zgody. Zmiany zastrzeżone.

**HÖRMANN**