



Systemy bram do garaży zbiorczych

Bramy uchylne ET 500 / przesuwne ST 500, bramy rolowane / kraty rolowane do garaży podziemnych TGT, przemysłowe / szybkobieżne bramy segmentowe, bramy uchylne N 80 / N 500

HÖRMANN





- 4 Jakość marki Hörmann
- 6 Ekoprodukcja
- 8 Systemy bram do garaży zbiorczych
- 10 Bramy do garaży zbiorczych ET 500 / ST 500
- 12 Brama rolowana / krata rolowana TGT do garaży podziemnych
- 14 Przemysłowe bramy segmentowe
- 15 Szybkobieżne bramy segmentowe
- 16 Bramy uchylne N 80 / N 500
- 18 Napęd SupraMatic HT
- 19 Napęd osiowy WA 300 S4 / WA 300 R S4 / WA 300 AR S4
- 20 Napęd łańcuchowy ITO 400 FU
- 21 Napęd osiowy WA 400 FU
- 22 Wyposażenie dodatkowe
- 28 Dane techniczne
- 35 Zestawienie oferty

Prezentowane bramy posiadają częściowo wyposażenie specjalne i nie zawsze odpowiadają wersji standardowej.

Prezentowane kolory i rodzaje powierzchni nie są wiążące z przyczyn technicznych związanych z drukiem.

Chronione prawem autorskim. Powielanie, także częściowe, wyłącznie po uzyskaniu naszej zgody. Zmiany zastrzeżone.

Jakość marki Hörmann

Przyszłościowe i niezawodne rozwiązania



Kunst Campus, Berlin, wyposażony w produkty Hörmann



Własny rozwój produktu

Firma Hörmann stawia na innowacyjność: wykwalifikowana grupa ekspertów ds. rozwoju produktu odpowiada nie tylko za opracowanie nowych konstrukcji, lecz także za stworzenie rozwiązań pozwalających optymalizować istniejące produkty. W ten sposób powstają wysokiej jakości produkty cieszące się uznaniem na rynkach całego świata.



Nowoczesny proces produkcji

Wszystkie istotne komponenty bram i napędów, takie jak: segmenty, ościeżnice, okucia, napędy i sterowania są konstruowane i produkowane przez firmę Hörmann. To gwarantuje bardzo dobrą kompatybilność bramy, napędu i sterowania. Potwierdzony certyfikatem system zarządzania zapewnia najwyższą jakość produktów na etapie rozwoju, produkcji i wysyłki.

To jest jakość firmy Hörmann – Made in Germany.



Made in Germany



Jako wiodący producent bram, drzwi, ościeżnic i napędów w Europie jesteśmy zobowiązani do zachowania najwyższej jakości naszych produktów i usług serwisowych. W ten sposób wyznaczamy standardy obowiązujące na rynkach międzynarodowych.



Do bram, napędów i sterowań oferujemy oryginalne części zamienne firmy Hörmann z 10-letnią gwarancją na ich zakup.

Wyspecjalizowane zakłady zajmują się rozwojem i produkcją stolarki budowlanej, która wyróżnia się wysoką jakością, bezpieczeństwem działania i trwałością.

Obecność w najważniejszych regionach gospodarczych na świecie umocniła naszą pozycję silnego i postępowego partnera w budownictwie obiektowym i przemysłowym.



Kompetentne doradztwo

Doświadczeni doradcy – specjaliści z sieci dystrybucyjnej świadczą usługi doradcze na etapie projektowania obiektu, dokonywania uzgodnień technicznych aż po odbiór budowlany. Udostępniamy komplet dokumentów, np. dane montażowe – ich aktualną wersję można znaleźć na stronie internetowej www.hormann.pl.



Szybki serwis

Nasza gęsta sieć punktów serwisowych gwarantuje Klientom szybki kontakt z firmą – jesteśmy do Państwa dyspozycji. To duża zaleta, gdy zachodzi konieczność wykonania naprawy, przeglądu lub konserwacji.

Ekoprodukcja

wyznacza przyszłe trendy w budownictwie



Ekoprodukcja potwierdzona i udokumentowana przez instytut ift z Rosenheim

Firma Hörmann uzyskała zgodnie z ISO 14025 i EN 15804 deklarację środowiskową produktu (EPD)* wydaną przez Instytut Techniki Okiennej (IFT) z Rosenheim, która potwierdza, że proces produkcji jest zgodny z zasadami zrównoważonego rozwoju. Badanie przeprowadzono na podstawie Zasad Kategorii Produktu (PCR) „Drzwi i bramy”. Bilans ekologiczny sporządzony zgodnie z DIN ISO 14040 / 14044 potwierdza zachowanie wymogów ochrony środowiska w procesie produkcji.

Ekoprodukcja: przemysłowe bramy segmentowe Hörmann

Jakość w aspekcie ekologii

Rozbudowany system zarządzania energią pozwala na produkcję przyjazną dla środowiska.

Jakość w aspekcie ekonomii

Długa żywotność produktów i niskie koszty konserwacji wynikają z zastosowania materiałów najwyższej jakości.

Jakość w aspekcie procesu produkcji

Oszczędność surowców naturalnych poprzez optymalizację wykorzystania materiałów w procesach produkcji.

Ekobudownictwo z wykorzystaniem kompetencji firmy Hörmann

Wiele zrealizowanych obiektów świadczy o dużym doświadczeniu firmy Hörmann w zakresie budownictwa ekologicznego. Nasz know-how pomoże także w realizacji Państwa inwestycji.

Proste i ekologiczne planowanie

Przy użyciu programu dla architektów i kompasu energetycznego Hörmann



Program dla architektów

Ponad 9000 rysunków dla ponad 850 produktów

Nowoczesny i przyjazny dla użytkownika interfejs programu ułatwia projektowanie z wykorzystaniem produktów Hörmann. Przejrzysta struktura programu, korzystająca z rozwijanego menu, symboli i funkcji wyszukiwania, zapewnia szybki dostęp do opisów projektowych i rysunków (w formacie DWG i PDF) dla ponad 850 produktów firmy Hörmann. Uzupełnieniem informacji o wielu produktach są ich zdjęcia i fotorealistyczne ilustracje.



Program dla architektów w wersji online można pobrać bezpłatnie ze strony internetowej www.hormann.pl.

Kompas energetyczny

Projektowanie z uwzględnieniem zasad zrównoważonego rozwoju

Kompas energetyczny firmy Hörmann przedstawia wydajny energetycznie i ekologiczny sposób projektowania systemów bram przemysłowych i techniki przeładunku. Zintegrowany moduł obliczeniowy szacuje okres amortyzacji dla systemów bram i techniki przeładunku. Kompas energetyczny jest przeznaczony na komputery PC / MAC i mobilne urządzenia peryferyjne, a jego interfejs jest oparty na przeglądarce internetowej.



Projektowanie z zastosowaniem kompasu energetycznego tylko w niemieckiej wersji językowej na stronie www.hoermann.de/energiesparkompass.

Systemy bram do garaży zbiorczych

Wysoka jakość napędów i bram Hörmann



Wzrost mobilności

W obliczu rosnącego zapotrzebowania na miejsca parkingowe w centrach miast i metropoliach coraz większe znaczenie ma budowa garaży podziemnych i zbiorczych. Nierzadko powstają one na terenach, gdzie budownictwo mieszkaniowe znajduje się w sąsiedztwie obiektów użytkowych. Z tą sytuacją wiąże się wzrost wymagań dotyczących bram, które powinny być szczególnie ciche w eksploatacji. Zachowanie wymogów w zakresie izolacyjności akustycznej zgodnie z DIN 4109 zależy od projektu techniczno-akustycznego i wykonania bryły budynku.

Cicha, niezawodna praca bramy

Systemy bram Hörmann do garaży zbiorczych charakteryzują się wyjątkowo cichą pracą w każdej fazie otwierania i zamykania dzięki zastosowaniu standardowej funkcji łagodnego rozruchu i zatrzymania w napędach SupraMatic HT, WA 300 S4 / WA 300 R S4 / WA 300 AR S4 i napędach FU z przetwornicą częstotliwości.

Wszystko od jednego producenta

Firma Hörmann ma w swojej ofercie kompleksowe i kompatybilne systemy, składające się z napędu, bramy i akcesoriów dostępnych w bogatym wyborze: od stojących kolumn po systemy lamp sygnalizacyjnych.

Pomoc w projektowaniu garaży zbiorczych

Typ bramy	Napęd	Liczba miejsc parkingowych*	Maks. liczba cykli bramy** na		Maks. wymiary przejazdu w mm	
			dobę	godzinę	szerokość	wysokość***
Brama uchylna ET 500	SupraMatic HT	do 100	300	20	6000	2965
	ITO 400 FU	ponad 100	450	30		
Brama przesuwna ST 500	SupraMatic HT	do 100	300	20	6000	3000
	ITO 400 FU	ponad 100	450	30		
Brama rolowana TGT do garaży podziemnych	WA 300 R S4 WA 300 AR S4	do 100	300	20	5000	2400
Krata rolowana TGT do garaży podziemnych	WA 300 R S4 WA 300 AR S4	do 100	300	20	6000	2400
Przemysłowa brama segmentowa	SupraMatic HT****	do 100	300	20	7000	3000
	WA 300 S4****	do 100	300	20	6000	
	ITO 400 FU	ponad 100	450	30	8000	
	WA 400 FU	ponad 100	450	30	8000	
Szybkobieźna brama segmentowa HS 5015 PU N 42	napęd nasadowy	ponad 100	450	50	5000	3000
Brama uchylna N 500	SupraMatic HT	do 25	75	10	4900	2620
Brama uchylna N 80	opcjonalnie	do 2	-	-	2860	2660

* Dane o ilości miejsc parkingowych dotyczą trzech cykli bramy na miejsce parkingowe na dobę.

** Dane odnoszą się do maksymalnej wysokości przejazdu. Jeden cykl bramy to jedno otwarcie / zamknięcie bramy.

*** Większa wysokość bramy dostępna na zapytanie.

**** Bramy o wymiarach maksymalnych wymagają przeprowadzenia badania technicznego.

Bezpieczeństwo systemu

Decydując się na system bram do garaży zbiorczych firmy Hörmann, korzystacie Państwo z ogromnego doświadczenia największego producenta w Europie. Bramy i napędy firmy Hörmann zawsze podlegają badaniom i certyfikacji jako całość.

Jaka brama i który system automatyki najlepiej spełnią Państwa oczekiwania?

Wybór odpowiedniego systemu bramy i napędu odbywa się poprzez ustalenie wymaganej liczby cykli na godzinę / dobę. Ze względu na różnorodność obiektów budowlanych z garażami zbiorczymi (budynki mieszkalne, biurowce itd.) architekt lub projektant już na etapie wykonywania projektu musi określić wymaganą (maksymalną) liczbę cykli bramy.

Poniższa tabela służy jako pomoc w wyborze odpowiedniej konstrukcji bramy.

Należy rozważyć zastosowanie sterownika czasowego, który pozwala znacznie ograniczyć ilość cykli bramy przede wszystkim w godzinach szczytu. Ten element wyposażenia dodatkowego umożliwia wybranie bardziej korzystnego systemu, odpowiednio dopasowanego do Państwa wymagań. Dzięki temu zwiększa się też żywotność bramy i wydłuża okres między wymianami zużywających się części.

Bramy do garaży zbiorczych ET 500 / ST 500

Solidne i wytrzymałe, z możliwością licznych aranżacji



Brama uchylna ET 500



Brama przesuwna ST 500

Możliwości aranżacji

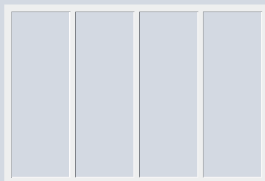

Wzór 400

Rama pod wypełnienie mocowane od wewnątrz wykonywane przez odbiorcę

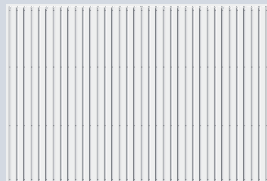

Wzór 402

Wypełnienie nawierzchniowe z blachy stalowej z przetłoczeniami pionowymi

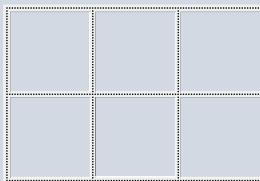

Wzór 405

Rama pod wypełnienie nawierzchniowe wykonywane przez odbiorcę

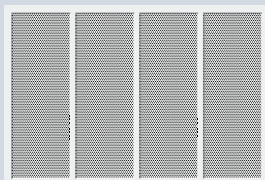

Wzór 412 / 432

Mocowane od wewnątrz wypełnienie z blachy perforowanej z okrągłymi otworami

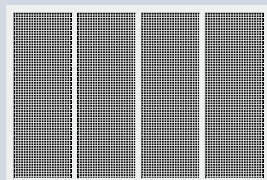

Wzór 413 / 433

Mocowane od wewnątrz wypełnienie z blachy perforowanej z kwadratowymi otworami

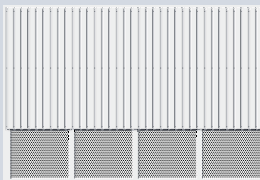

Wzór 414

Wypełnienie nawierzchniowe z blachy stalowej z przetłoczeniami pionowymi oraz z blachy perforowanej, otwory okrągłe lub kwadratowe

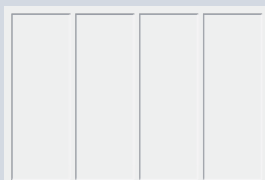

Wzór 420

Mocowane od wewnątrz wypełnienie z gładkiej blachy aluminiowej

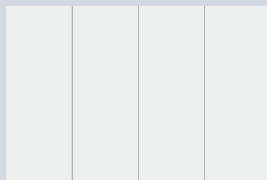

Wzór 422

Wypełnienie nawierzchniowe z gładkiej blachy aluminiowej

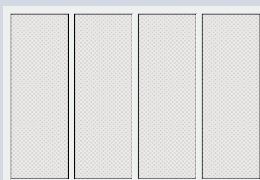

Wzór 440

Mocowane od wewnątrz wypełnienie z rozciąganej kratki

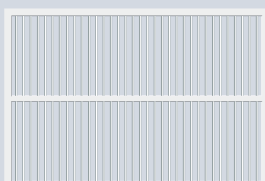

Wzór 470

Wypełnienie z aluminiowych prętów 20 x 20 x 2 mm

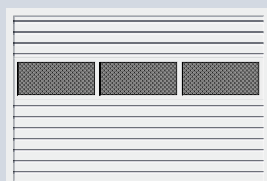

Wzór 480

Wypełnienie ze stalowych segmentów

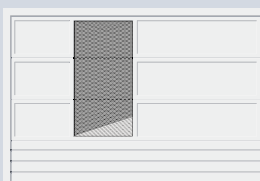

Wzór 499

Wypełnienie łączone, zestawione indywidualnie z innych wzorów (na ilustracji widoczne jest przykładowe wypełnienie)

Brama uchylna ET 500 – trwała i niezawodna, o niewielkim zakresie wychylania

Brama o konstrukcji niewymagającej częstej konserwacji, wyposażona w niezużywający się mechanizm przeciwwagi, otwiera i zamyka się lekko, bardzo cicho i bezpiecznie. Dzięki niewielkiej głębokości ościeżnicy do parkowania samochodu można wykorzystywać również miejsce bezpośrednio przy bramie.

Brama przesuwna ST 500 – optymalne wykorzystanie przestrzeni

Brama przesuwna ST 500 do garaży zbiorczych wymaga niewielkiej głębokości zabudowy. Dzięki temu można korzystać z miejsc parkingowych usytuowanych w bezpośrednim sąsiedztwie bramy. Wąska rama ościeżnicy umożliwi montaż nawet w przypadku bardzo niewielkiej wysokości nadproża.

Zestawienie zalet

- Fotokomórka zintegrowana z ościeżnicą (montowana fabrycznie)
- Dostępna także z drzwiami przejściowymi
- Integracja bramy z fasadą z zastosowaniem wypełnienia dostarczonego przez odbiorcę
- Drzwi boczne dostępne z takim samym wzorem wypełnienia
- Szczególnie spokojna, cicha praca bramy, niemal bezdźwięczne otwieranie i zamykanie
- Brama i napęd badane jako jeden system, gwarantowana długotrwała, oszczędna eksploatacja, wysokie bezpieczeństwo obsługi i niskie koszty eksploatacji
- Konstrukcja przeznaczona na co najmniej 250000 cykli bramy



Bramy do garaży zbiorczych

Więcej informacji znajdą Państwo w specjalistycznym prospekcie „Bramy do garaży zbiorczych”.

Brama rolowana / krata rolowana TGT do garaży podziemnych

Kompleksowe rozwiązanie z napędem



Brama rolowana TGT Decotherm S do garaży podziemnych



Krata rolowana TGT HG-L do garaży podziemnych



1
Bezpieczny mechanizm sprężyn naciągowych



2
Napęd WA 300 R S4 z obudową pancerza i napędu



3
Zintegrowany napęd WA 300 AR S4 z obudową pancerza



4
Zabezpieczenie przed kunami

Warianty pancerza



Decotherm S, stal



HG-L, aluminium
Przekrój wentylacyjny:
ok. 73 % powierzchni bramy

Wszystkie pancerze w wersji standardowej są dostarczane z hakami przeciwwiatrowymi lub zabezpieczeniem przed wyciągnięciem.

Wytrzymałe i kompaktowe

Prosta konstrukcja bram i krat rolowanych decyduje o ich wyjątkowej wytrzymałości. Kompaktowy wał nawijający zajmuje minimalną ilość miejsca pod nadprożem. W bardzo ciasnych garażach istnieje też możliwość zewnętrznego montażu bramy.

Zestawienie zalet

- Spokojna, cicha praca bramy
- Specjalnie zwymiarowane sprężyny naciągowe **1** oszczędzają mechanizm bramy
- Żywotność bramy obejmuje ponad 200000 cykli pracy
- Opcjonalna obudowa pancerza **3** eliminuje ryzyko przytrzaśnięcia dłoni
- Wymagana niewielka wysokość nadproża
- Cichy napęd WA 300 R S4 **2** z optymalnie dostosowaną przekładnią
- Elegancki napęd z WA 300 AR S4 zintegrowany z obudową pancerza **3**
- Najwyższe bezpieczeństwo dzięki standardowemu ograniczeniu siły w kierunku „Brama otwarta” i „Brama zamknięta”, nie wymaga instalacji zabezpieczenia krawędzi zamykającej ani zabezpieczenia przed wciągnięciem
- Odryglowanie awaryjne służy do łatwego i szybkiego otwarcia bramy ręcznie, zapewniona możliwość korzystania z garażu nawet w razie braku prądu
- Opcjonalne zabezpieczenie przed kunami **4** do krat rolowanych uniemożliwia małym gryzoniom przedostanie się do wnętrza garażu
- Drzwi boczne NT 60 R dostępne z takim samym wzorem wypełnienia
- Brama i napęd badane jako jeden system



Bramy rolowane i kraty rolowane
© 2018 HILTI AG, Schwanau, D. HILTI jest marką handlową HILTI AG.
HILTI jest marką handlową HILTI AG. HILTI jest marką handlową HILTI AG.

Więcej informacji o rozwiązaniach z zastosowaniem bram i krat rolowanych o szerokości do 11750 mm znajdą Państwo w prospekcie „Bramy rolowane i kraty rolowane”.

Przemysłowe bramy segmentowe

Wszechstronne i ciche w eksploatacji



Przemysłowa brama segmentowa SPU F42 Plus

Typy bram / warianty wypełnienia



SPU F42

Segmety wypełnione pianką PU, również w wersji SPU F42 Plus we wszystkich rodzajach powierzchni do garażowych bram segmentowych z przetłoczeniami S, M i L



SPU F42 / APU F42

Połączenie segmentów ocieplanych pianką PU z wypełnieniem w ramie aluminiowej

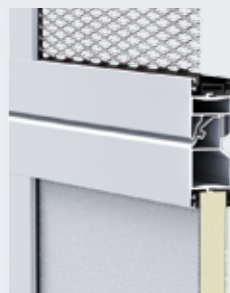

ALR F42

Konstrukcja z ramy aluminiowej zapewnia dużą powierzchnię wentylacyjną



Kratka

Stal nierdzewna, przekrój wentylacyjny: ok. 58 % powierzchni wypełnienia



Blacha perforowana

Stal nierdzewna, przekrój wentylacyjny: ok. 40 % powierzchni wypełnienia



Wypełnienie typu

Sandwich z pianki PU
Powierzchnia tłoczona w strukturze Stucco lub gładka, eloksalowana

Kompaktowe i łatwe w serwisowaniu

Bramy segmentowe otwierają się pionowo w górę, dzięki czemu pozostawiają wolne miejsce przed i za bramą. Montaż bramy za otworem pozwala na maksymalne wykorzystanie światła przejazdu otworu garażowego. Takie rozwiązanie niemal wyklucza możliwość uszkodzeń. Nawet w razie szkody naprawa bramy segmentowej nie stanowi żadnego problemu – wystarczy szybko i łatwo wymienić odpowiednie segmenty. Brama i napęd firmy Hörmann stanowią jeden system poddawany badaniu w całości, a optymalnie dopasowane komponenty są poddawane testom wytrzymałościowym, co gwarantuje bezpieczne i długotrwałe użytkowanie bramy.

Zestawienie zalet

- Optymalne do ciasnych garaży
- Brak skrzydła bramy wychylającego się poza otwór
- Prowadzenie dla niskiego nadproża z napędem bezpośrednio przy bramie, brak przeszkadzających elementów w środku pomieszczenia
- Łatwa w naprawie dzięki wymiennym segmentom
- Drzwi boczne NT 60 dostępne z takim samym wzorem wypełnienia
- Spokojna, cicha praca bramy
- Brama i napęd badane jako jeden system, gwarantowana długotrwała, oszczędna eksploatacja, wysokie bezpieczeństwo obsługi i niskie koszty eksploatacji
- 200000 cykli bramy wyposażonej w specjalnie zwymiarowane sprężyny skrętne



Więcej informacji na temat przemysłowych bram segmentowych znajdują Państwo w specjalistycznym prospekcie „Przemysłowe bramy segmentowe”.

Szybkobieżne bramy segmentowe

Połączenie zaawansowanej technologii z nowoczesnym wzornictwem

Wyjątkowo szybko
udostępniają przejazd



Szybkobieżna brama segmentowa HS 5015 PU N 42

Szybkość i najmodniejsze wzornictwo

Szybkobieżna brama segmentowa z mikroprofilowaną powierzchnią jest szybka i bardzo atrakcyjna wizualnie.

Zestawienie zalet

- Prędkość otwierania nawet do 1,5 m/s
- Elegancka, mikroprofilowana powierzchnia
- Brak skrzydła bramy wychylającego się poza otwór
- Standardowo zabezpieczająca kratka świetlna zintegrowana z ościeżnicą
- Łatwa w montażu i serwisowaniu
- Spokojna, cicha praca bramy
- Brama i napęd badane jako jeden system, gwarantowana długotrwała, oszczędna eksploatacja, wysokie bezpieczeństwo obsługi i niskie koszty eksploatacji
- Konstrukcja przeznaczona na maks. 1 mln cykli bramy

Warianty pancerza



Aluminiowa rama z szybą z tworzywa sztucznego

Szybkobieżna brama segmentowa jest dostępna w kolorze RAL 9006 w wersji standardowej i opcjonalnie w ponad 200 kolorach według palety RAL.

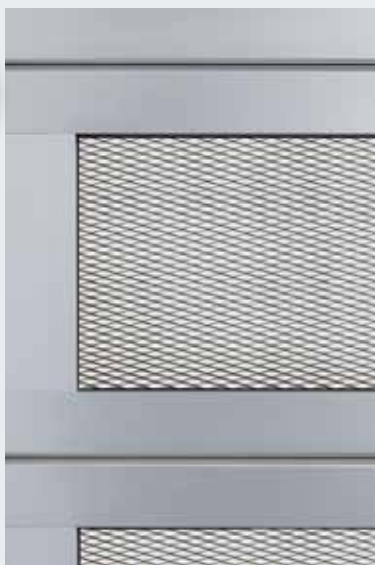

Aluminiowa rama z wypełnieniem z rozciąganej kratki

Przekrój wentylacyjny: ok. 54 % powierzchni wypełnienia



Bramy szybkobieżne

Więcej informacji znajdą Państwo w prospekcie „Bramy szybkobieżne”.

Bramy uchylne

Bezpieczne zamknięcia miejsc postojowych



Brama uchylna N 500



Brama uchylna N 80

Możliwości aranżacji

Brama uchylna N 500



Wzór 400
Rama pod wypełnienie mocowane od wewnątrz wykonywane przez odbiorcę

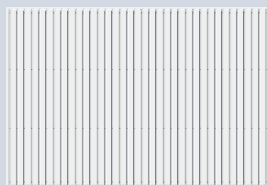

Wzór 402
Wypełnienie nawierzchniowe z blachy stalowej z przetłoczeniami pionowymi

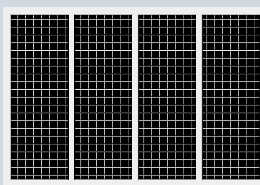

Wzór 403
Wypełnienie mocowane od wewnątrz wykonane z kratki ze spawanych prętów

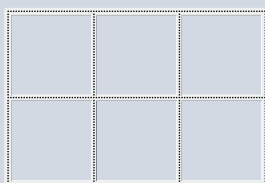

Wzór 405
Rama pod wypełnienie nawierzchniowe wykonywane przez odbiorcę

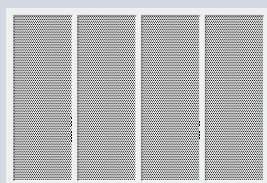

Wzór 412
Mocowane od wewnątrz wypełnienie z blachy perforowanej z okrągłymi otworami

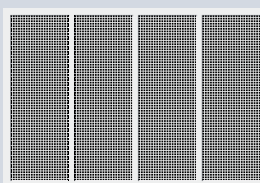

Wzór 413
Mocowane od wewnątrz wypełnienie z blachy perforowanej z kwadratowymi otworami



Wzór 420
Mocowane od wewnątrz wypełnienie z gładkiej blachy aluminiowej

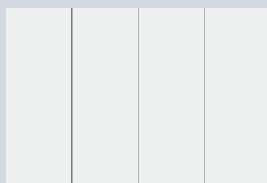

Wzór 422
Wypełnienie nawierzchniowe z gładkiej blachy aluminiowej

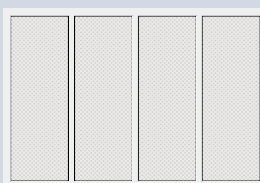

Wzór 440
Mocowane od wewnątrz wypełnienie wykonane z rozciągniętej kratki

Brama uchylna N 80

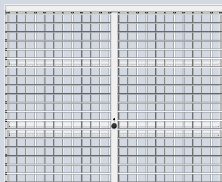

Wzór 903
Spawana kratka (100 × 100 × 5 mm)

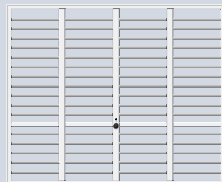

Wzór 904
Okrągłe profile (Ø 12 mm, odstęp 100 mm)

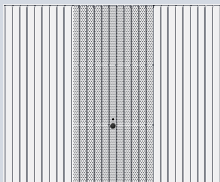

Wzór 913
Przetłoczenia stalowe z mikroperforowaniem (Ø 4 mm)

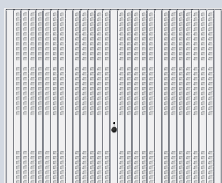

Wzór 914
Przetłoczenia z otworami wentylacyjnymi (50 × 50 mm)

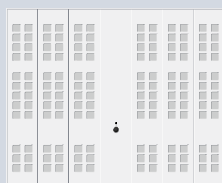

Wzór 988
Panele stalowe z otworami wentylacyjnymi (90 × 90 mm)

Brama uchylna N 500 do garaży zbiorczych na maks. 25 miejsc postojowych

Wytrzymała i otwarta konstrukcja gwarantuje precyzyjne oraz bezpieczne otwieranie i zamykanie bramy. Dzięki automatycznemu ryglowaniu przez napęd brama jest też bezpiecznie zamknięta.

Zestawienie zalet

- Napęd SupraMatic HT w komplecie z fotokomórką EL 301 i pakiet sprężyn naciągowych na maks. 100000 cykli bramy
- Integracja bramy z fasadą z zastosowaniem wypełnienia dostarczonego przez odbiorcę
- Dostępna także z drzwiami przejściowymi
- Szczególnie spokojna, cicha praca bramy, niemal bezdźwięczne otwieranie i zamykanie
- Brama i napęd badane jako jeden system, gwarantowana długotrwała, oszczędna eksploatacja, wysokie bezpieczeństwo obsługi i niskie koszty eksploatacji

Bramy uchylnie N 80 – bezpieczne zamknięcie miejsc parkingowych

Bramy uchylnie, charakteryzujące się szczególnie wytrzymałą konstrukcją i nieskomplikowaną obsługą, nadają się szczególnie do bezpiecznego zamykania miejsc parkingowych w garażach zbiorczych.

Zestawienie zalet

- Bezpieczne zamknięcie
- Optymalna wentylacja
- Wytrzymała konstrukcja
- Prosta i bezpieczna obsługa (opcjonalnie z napędem)

Więcej informacji znajdą Państwo w specjalistycznym prospekcie „Bramy uchylnie” i „Bramy do garaży zbiorczych”



Napęd SupraMatic HT

Przeznaczony maks. na 100 miejsc parkingowych



Napęd SupraMatic HT

SupraMatic HT oferowany przez firmę Hörmann stanowi system automatyki optymalnie dostosowany do bram montowanych w garażach zbiorczych. Ze względu na możliwość stosowania w garażach na maksymalnie 100 miejsc parkingowych ten typ napędu jest szczególnie zalecany do garaży zbiorczych w budynkach na wynajem, hotelach i biurach.

- **Funkcja łagodnego rozruchu i zatrzymania zapewnia cichą pracę i oszczędza mechanizm bramy**
- Siła ciągnięcia i nacisku 1000 N, krótkotrwałe obciążenie maksymalne 1200 N
- Opatentowane ryglowanie bramy w szynie napędu z wewnętrznym odryglowaniem awaryjnym
- Ze zintegrowanym elektronicznym układem sterowania i podwójnym 7-segmentowym wyświetlaczem do łatwego ustawiania funkcji napędu bezpośrednio na urządzeniu
- Opcjonalne zewnętrzne sterowanie 360 do podłączenia sterowania pasem ruchu, lamp sygnalizacyjnych lub płytek dodatkowych

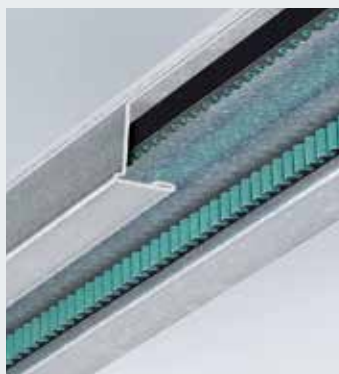

Cichy mechanizm pasa zębatego



Opcjonalne sterowanie 360

Typy bram i zakres zastosowania

Brama uchylna ET 500

do 100 miejsc parkingowych,
maks. 300 cykli bramy* na dobę
maks. 20 cykli bramy* na godzinę
maks. szerokość bramy 6000 mm
maks. wysokość bramy 3000 mm

Brama przesuwna ST 500

do 100 miejsc parkingowych,
maks. 300 cykli bramy* na dobę
maks. 20 cykli bramy* na godzinę
maks. szerokość bramy 6000 mm
maks. wysokość bramy 3000 mm

Przemysłowa brama segmentowa

do 100 miejsc parkingowych,
maks. 300 cykli bramy* na dobę
maks. 20 cykli bramy* na godzinę
maks. szerokość bramy 7000 mm
maks. wysokość bramy 3000 mm
z prowadzeniem normalnym (N)
i prowadzeniem dla niskiego nadproża (L)

Brama uchylna N 500

do 25 miejsc postojowych,
maks. 75 cykli bramy* na dobę
maks. 10 cykli bramy* na godzinę
maks. szerokość bramy 5000 mm
maks. wysokość bramy 2750 mm

* Dane odnoszą się do maksymalnej wysokości przejazdu. Jeden cykl bramy to jedno otwarcie / zamknięcie bramy.

Napęd osiowy WA 300 S4 / WA 300 R S4 / WA 300 AR S4

Przeznaczony maks. na 100 miejsc parkingowych



Napęd osiowy WA 300 S4 / WA 300 R S4 / WA 300 AR S4

Ten niedrogi napęd osiowy może być instalowany zarówno w bramach do garaży zbiorczych, jak i bramach stosowanych w sektorze działalności gospodarczej.

- **Funkcja łagodnego rozruchu i zatrzymania oszczędza mechanizm i gwarantuje spokojną pracę bramy**
- Ograniczenie siły w kierunku „Brama otwarta” / „Brama zamknięta”
- Zintegrowane sterowanie ze sterownikiem DTH R
- Brak konieczności prowadzenia dodatkowych instalacji / okablowania na bramie (z wyjątkiem bram z drzwiami przejściowymi)
- Rozryglowanie konserwacyjne bezpośrednio przy napędzie oszczędza czas przy corocznych przeglądach wymaganych przepisami prawa
- Zużycie prądu tylko ok. 1 W w trybie standby (bez podłączonych innych elektrycznych elementów wyposażenia dodatkowego)
- Opcjonalne zewnętrzne sterowanie 360 (przygotowane do sterowania pasem ruchu)



Kompaktowy napęd WA 300 AR S4 do bram i krat rolowanych TGT w garażach podziemnych wymaga jedynie 100 mm dodatkowego miejsca z boku po stronie napędu



Opcjonalne odryglowanie awaryjne
W razie awarii zasilania bramę można łatwo otworzyć ręcznie za pomocą odryglowania awaryjnego. Jest ono oferowane w dwóch wariantach wykonania: przeznaczone do montażu wewnątrz (na ilustracji) i na zewnątrz (w obudowie z odlewu ciśnieniowego zamykanej na klucz)

Typy bram i zakres zastosowania

Przemysłowa brama segmentowa WA 300 S4

do 100 miejsc parkingowych,
maks. 300 cykli bramy* na dobę
maks. 20 cykli bramy* na godzinę
maks. szerokość bramy 6000 mm
maks. wysokość bramy 3000 mm

Brama rolowana TGT do garaży podziemnych WA 300 R S4 / WA 300 AR S4

do 100 miejsc parkingowych,
maks. 300 cykli bramy* na dobę
maks. 20 cykli bramy* na godzinę
maks. szerokość bramy 5000 mm
maks. wysokość bramy 2400 mm

Krata rolowana TGT do garaży podziemnych WA 300 R S4 / WA 300 AR S4

do 100 miejsc parkingowych,
maks. 300 cykli bramy* na dobę
maks. 20 cykli bramy* na godzinę
maks. szerokość bramy 6000 mm
maks. wysokość bramy 2400 mm

* Dane odnoszą się do maksymalnej wysokości przejazdu. Jeden cykl bramy to jedno otwarcie / zamknięcie bramy.

Napęd łańcuchowy ITO 400 FU

Na ponad 100 miejsc parkingowych

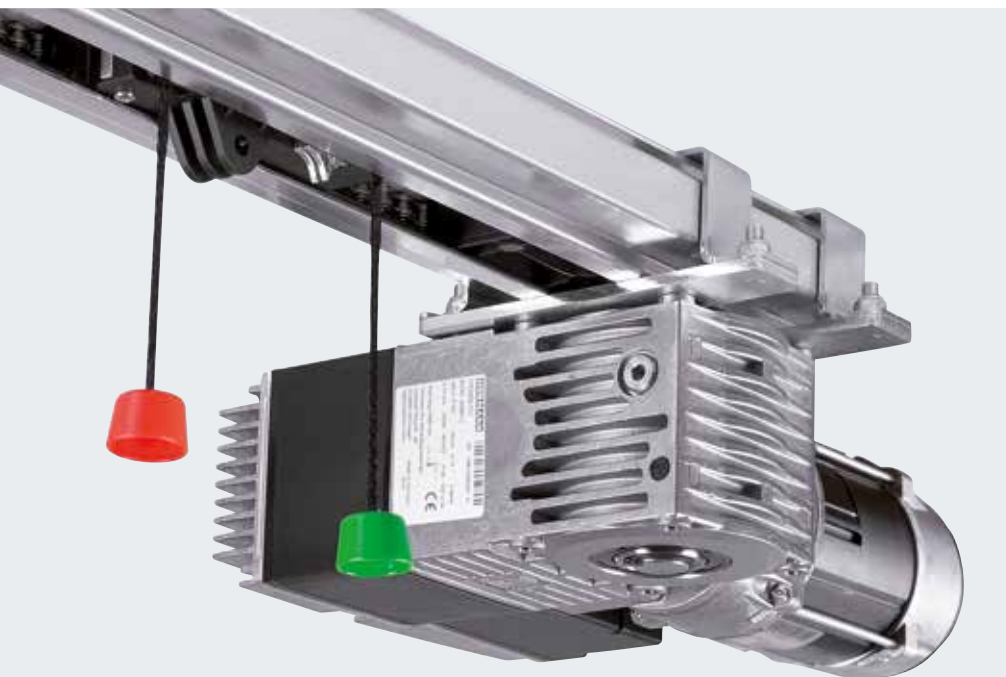

Napęd łańcuchowy ITO 400 FU

Napęd łańcuchowy ITO 400 FU nadaje się szczególnie do bram montowanych w garażach podziemnych i zbiorczych o dużym natężeniu ruchu, a także w sektorze przemysłowym.

- **Funkcja łagodnego rozruchu i zatrzymania zapewnia cichą pracę i oszczędza mechanizm bramy**
- Odryglowanie awaryjne za pomocą cięgna Bowdena
- Napęd i sterowanie z ochroną przed strumieniem wody (IP 65)
- Regulacja na oddzielnym sterowaniu B 460 FU
- Możliwość rozszerzenia o dodatkowe układy (złącze sygnalizacji świetlnej, sterowanie pasem ruchu)

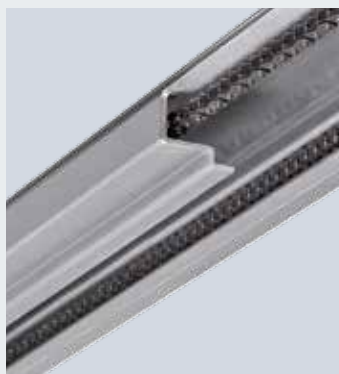

Skonstruowany do dużych obciążeń, wytrzymała szyna i łańcuch napędu



W menu sterowania B 460 FU można szybko regulować m.in. czas zatrzymania bramy w położeniu otwartym i optyczną sygnalizację świetlną

Typy bram i zakres zastosowania

Brama uchylna ET 500

na ponad 100 miejsc parkingowych,
maks. 450 cykli bramy* na dobę
maks. 30 cykli bramy* na godzinę
maks. szerokość bramy 6000 mm
maks. wysokość bramy 3000 mm

Brama przesuwna ST 500

na ponad 100 miejsc parkingowych,
maks. 450 cykli bramy* na dobę
maks. 30 cykli bramy* na godzinę
maks. szerokość bramy 6000 mm
maks. wysokość bramy 3000 mm

Przemysłowa brama segmentowa

na ponad 100 miejsc parkingowych,
maks. 450 cykli bramy* na dobę
maks. 30 cykli bramy* na godzinę
maks. szerokość bramy 8000 mm
maks. wysokość bramy 3000 mm
z prowadzeniem normalnym (N)
i prowadzeniem dla niskiego nadproża (L)

* Dane odnoszą się do maksymalnej wysokości przejazdu. Jeden cykl bramy to jedno otwarcie / zamknięcie bramy.

Napęd osiowy WA 400 FU

Na ponad 100 miejsc parkingowych



Typy bram i zakres zastosowania

Przemysłowa brama segmentowa
na ponad 100 miejsc parkingowych,
maks. 450 cykli bramy* na dobę
maks. 30 cykli bramy* na godzinę
maks. szerokość bramy 8000 mm
maks. wysokość bramy 3000 mm

Napęd osiowy WA 400 FU

Ten silny napęd osiowy może być stosowany zarówno w bramach do garaży podziemnych i zbiorczych o dużym natężeniu ruchu, jak i stosowanych w sektorze przemysłowym.

- **Funkcja łagodnego rozruchu i zatrzymania oszczędza mechanizm i gwarantuje spokojną pracę bramy**
- Wersje wykonania: mocowany kołnierzowo, z przekładnią łańcuchową i do montażu centralnego
- Standardowe rozryglowanie konserwacyjne
- Opcjonalne rozryglowanie zabezpieczone, umożliwiające szybkie awaryjne odblokowanie napędu z poziomu posadzki
- Standardowo sterowanie B 460 FU
- Możliwość rozszerzenia o dodatkowe układy (złącze sygnalizacji świetlnej, sterowanie pasem ruchu)



Rozryglowanie konserwacyjne montowane bezpośrednio przy napędzie pozwala oszczędzić czas przy corocznych przeglądach wymaganych przepisami prawa. Można je w każdej chwili zmienić na rozryglowanie zabezpieczone



Opcjonalna fotokomórka wyprzedzająca zapewnia najwyższe bezpieczeństwo zgodnie z normą DIN 12453

* Dane odnoszą się do maksymalnej wysokości przejazdu. Jeden cykl bramy to jedno otwarcie / zamknięcie bramy.

Wyposażenie dodatkowe

Zdalne sterowanie radiowe, odbiorniki

Tylko w firmie Hörmann

Hörmann BiSecur (BS)

Nowoczesny system sterowania radiowego do napędów bram przemysłowych

Dwukierunkowy system sterowania radiowego BiSecur wykorzystuje nowatorską technologię iutra do komfortowej i bezpiecznej obsługi bram przemysłowych. Wyjątkowo bezpieczny system szyfrowania BiSecur gwarantuje maksymalne zabezpieczenie wysyłanego sygnału sterowania radiowego przed skopiowaniem przez niepowołane osoby. System został przetestowany i certyfikowany przez ekspertów ds. bezpieczeństwa z Uniwersytetu Ruhr w Bochum.

Zalety:

- 128-bitowe szyfrowanie gwarantuje tak wysoki poziom bezpieczeństwa, jak bankowość elektroniczna
- Sygnał radiowy odporny na zakłócenia i o stabilnym zasięgu działania
- Komfortowy odczyt położenia bramy*
- Wzajemnie kompatybilny, to znaczy, że sterowniki BiSecur obsługują także odbiorniki radiowe pracujące na częstotliwości 868 MHz (wyprodukowane w okresie od 2005 roku do czerwca 2012 roku).



Nadajnik 5-kanalowy HS 5 BS

Dodatkowy przycisk odczytu położenia bramy*, powierzchnia w kolorze czarnym lub białym, wysoki połysk, z chromowanymi nakładkami

Nadajnik 5-kanalowy HS 5 BS

Dodatkowy przycisk odczytu położenia bramy*, powierzchnia strukturalna w kolorze czarnym, z chromowanymi nakładkami

Nadajnik 4-kanalowy HS 4 BS

Powierzchnia strukturalna w kolorze czarnym, z chromowanymi nakładkami

Nadajnik 1-kanalowy HS 1 BS

Powierzchnia strukturalna w kolorze czarnym, z chromowanymi nakładkami



Bezpieczny nadajnik 4-kanalowy HSS 4 BS

Dodatkowa funkcja: zabezpieczenie przed kopiowaniem kodu nadajnika, z chromowanymi nakładkami

Nadajnik 2-kanalowy HSE 2 BS

Błyszcząca powierzchnia w kolorze czarnym lub białym, z chromowanymi nakładkami

Nadajnik 4-kanalowy HSE 4 BS

Powierzchnia strukturalna w kolorze czarnym, z chromowanymi nakładkami lub z tworzywa sztucznego

Nadajnik 1-kanalowy HSE 1 BS

Powierzchnia strukturalna w kolorze czarnym, z chromowanymi nakładkami

* W przypadku napędu SupraMatic HT i WA 300 S4 z dostępnym opcjonalnie dwukierunkowym odbiornikiem ESEi BS, w przypadku wszystkich pozostałych napędów z dostępnym opcjonalnie dwukierunkowym odbiornikiem HET-E2 24 BS i funkcją sygnalizacji zwrotnej położeń krańcowych.



**Nadajnik przemysłowy
HSI 6 BS, HSI 15 BS**

Do sterowania maks. 6 bramami (HSI 6 BS) bądź 15 bramami (HSI 15 BS), z wyjątkowo dużymi przyciskami, które umożliwiają wygodną obsługę bez zdejmowania rękawic roboczych, obudowa odporna na uderzenia, stopień ochrony: IP 65



**Radiowy sterownik kodowany
FCT 3 BS**

Z podświetlaną klawiaturą, 3 kody funkcyjne



**Radiowy sterownik kodowany
FCT 10 BS**

Z podświetlaną klawiaturą i osłoną, 10 kodów funkcyjnych



**Radiowy czytnik linii papilarnych
FFL 12 BS**

2 kody funkcyjne, do 12 odcisków linii papilarnych



**Nadajnik przemysłowy
HSI BS**

Do sterowania maks. 1000 bram, posiada wyświetlacz i wygodne duże przyciski szybkiego wyboru, które umożliwiają wygodną obsługę bez zdejmowania rękawic roboczych, kody nadajnika można kopiować do innych urządzeń



**1-zakresowy odbiornik
przełącznikowy
HER 1 BS**

Z bezpotencjałowym wyjściem przełącznikowym z odczytem położenia bramy



**2-zakresowy odbiornik
przełącznikowy
HER 2 BS**

Z 2 bezpotencjałowymi wyjściami przełącznikowymi z odczytem położenia bramy i anteną zewnętrzną



**2-zakresowy odbiornik
przełącznikowy
HET-E2 24 BS**

Z 2 bezpotencjałowymi wyjściami przełącznikowymi do sterowania kierunkowego, jednym 2-stykowym wejściem dla funkcji bezpotencjałowej sygnalizacji położenia krańcowych „Brama otwarta” i „Brama zamknięta” (sprawdzanie położenia bramy)



**4-zakresowy odbiornik
przełącznikowy
HER 4 BS**

Z 4 bezpotencjałowymi wyjściami przełącznikowymi z odczytem położenia bramy



**3-zakresowy odbiornik
HEI 3 BS**

Do sterowania 3 funkcjami



**Dwukierunkowy odbiornik
ESEi BS**

Do odczytywania położenia bramy



Wyposażenie dodatkowe

Sterowniki na przycisk



Sterownik na przycisk DTH-R

Oddzielne sterowanie dla obu kierunków ruchu, oddzielny przycisk Stop.

Stopień ochrony: IP 65

Wymiary:
90 × 160 × 55 mm
(szer. × wys. × głęb.)

Zastosowanie w sterowaniach:
360, A / B 445, A / B 460, B 460 FU
i zintegrowanym sterowaniu
WA 300 S4



Sterownik na przycisk DTH-RM

Oddzielne sterowanie dla obu kierunków ruchu, oddzielny przycisk Stop, z miniaturowym zamkiem służącym do wyłączenia obsługi napędu. Po przekręceniu kluczyka nie można uruchomić napędu. (dostawa obejmuje 2 kluczyki).

Stopień ochrony: IP 65

Wymiary:
90 × 160 × 55 mm
(szer. × wys. × głęb.)

Zastosowanie w sterowaniach:
360, A / B 445, A / B 460, B 460 FU
i zintegrowanym sterowaniu
WA 300 S4



Sterownik na przycisk DTH-I

Do sterowania „Otwieranie bramy”/ „Zamykanie bramy”, oddzielny przycisk Stop do przerywania biegu bramy, przycisk Otwieranie 1/2 do otwierania bramy na wysokość zaprogramowanego położenia pośredniego.

Stopień ochrony: IP 65

Wymiary:
90 × 160 × 55 mm
(szer. × wys. × głęb.)

Zastosowanie w sterowaniach:
360, A / B 460, B 460 FU
i zintegrowanym sterowaniu
WA 300 S4
(tylko w połączeniu z UAP 1)



Sterownik na przycisk DTH-IM

Do sterowania „Otwieranie bramy”/ „Zamykanie bramy”, oddzielny przycisk Stop do przerywania biegu bramy, przycisk Otwieranie 1/2 do otwierania bramy na wysokość zaprogramowanego położenia pośredniego, z miniaturowym zamkiem służącym do wyłączenia obsługi napędu. Po przekręceniu kluczyka nie można uruchomić napędu. (dostawa obejmuje 2 kluczyki).

Stopień ochrony: IP 65

Wymiary:
90 × 160 × 55 mm
(szer. × wys. × głęb.)

Zastosowanie w sterowaniach:
360, A / B 460, B 460 FU
i zintegrowanym sterowaniu
WA 300 S4
(tylko w połączeniu z UAP 1)



Sterownik na przycisk DT 02

Otwieranie lub zamykanie za pomocą jednego przycisku, oddzielny przycisk Stop.

Wymiary:
75 × 145 × 70 mm
(szer. × wys. × gł.),
Stopień ochrony: IP 65

Zastosowanie w sterowaniach:
A / B 445, A / B 460 i B 460 FU



Sterownik na przycisk DT 03

Oddzielne sterowanie dla obu kierunków ruchu, oddzielny przycisk Stop.

Wymiary:
75 × 180 × 70 mm
(szer. × wys. × głęb.)
Stopień ochrony: IP 65

Zastosowanie w sterowaniach:
A / B 445, A / B 460 i B 460 FU



Sterownik na przycisk DT 04

Oddzielne sterowanie dla obu kierunków ruchu, oddzielny przycisk Stop, całkowite lub częściowe otwieranie bramy (za pomocą oddzielnego przycisku).

Wymiary:
75 × 225 × 70 mm
(szer. × wys. × głęb.)
Stopień ochrony: IP 65

Zastosowanie w sterowaniach:
A / B 460 i B 460 FU



Sterownik na przycisk DTN A 30

Oddzielne sterowanie dla obu kierunków ruchu. Przycisk Stop po uruchomieniu blokuje się i pozostaje wciśnięty, co wyklucza użytkowanie urządzenia przez osoby niepowołane. Dalsza eksploatacja sterownika możliwa tylko po odblokowaniu przycisku Stop kluczykiem (dostawa obejmuje 2 kluczyki).

Wymiary:
75 × 180 × 105 mm
(szer. × wys. × głęb.)
Stopień ochrony: IP 65

Zastosowanie w sterowaniach:
A / B 445, A / B 460 i B 460 FU

Wyposażenie dodatkowe

Sterowniki na przycisk / na klucz, sterowniki linkowe, kolumny



Sterownik na przycisk DTP 02
Otwieranie lub zamykanie przy pomocy jednego przycisku, oddzielny przycisk Stop oraz lampka kontrolna napięcia sterowania, zamykany na jednostronną wkładkę patentową (dostępna jako wyposażenie dodatkowe).
Wymiary:
77 x 235 x 70 mm
(szer. x wys. x głęb.)
Stopień ochrony: IP 44

Zastosowanie w sterowaniach:
A / B 445, A / B 460 i B 460 FU



Sterownik na przycisk DTP 03
Oddzielne sterowanie dla obu kierunków ruchu, oddzielny przycisk Stop oraz lampka kontrolna napięcia sterowania, zamykany na jednostronną wkładkę patentową (dostępna jako wyposażenie dodatkowe).
Wymiary:
77 x 270 x 70 mm
(szer. x wys. x głęb.)
Stopień ochrony: IP 44

Zastosowanie w sterowaniach:
A / B 445, A / B 460 i B 460 FU



Wyłącznik awaryjny DTN 10
Służy do natychmiastowego wyłączenia bramy, przycisk (grzybkowy) blokowany, montaż natynkowy.
Wymiary:
93 x 93 x 95 mm
(szer. x wys. x głęb.)
Stopień ochrony: IP 65

Zastosowanie w sterowaniach:
A / B 445, A / B 460 i B 460 FU



Wyłącznik awaryjny DTNG 10
Służy do natychmiastowego wyłączenia bramy, duży przycisk blokowany, montaż natynkowy.
Wymiary:
93 x 93 x 95 mm
(szer. x wys. x głęb.)
Stopień ochrony: IP 65

Zastosowanie w sterowaniach:
A / B 445, A / B 460 i B 460 FU

Uruchomienie kluczyka służy do przerywania napięcia sterowania i wyłączania sterowników. Zakres dostawy sterowników na przycisk nie obejmuje jednostronnej wkładki patentowej.



Sterownik na klucz ESU 30 z 3 kluczami
Wersja podtynkowa, do wyboru funkcja Impuls lub Otwórz / Zamknij.
Wymiary puszek:
60 mm (średnica),
58 mm (głębokość)
Wymiary osłony:
90 x 100 mm (szer. x wys.)
Wymiary otworu w ścianie:
65 mm (średnica),
60 mm (głębokość)
Stopień ochrony: IP 54

Natynkowa wersja wykonania
ESA 30 (brak zdjęcia)
Wymiary:
73 x 73 x 50 mm
(szer. x wys. x głęb.)



Sterownik na klucz STUP 50 z 3 kluczami
Wersja podtynkowa.
Wymiary:
80 x 80 mm (szer. x wys.)
Stopień ochrony: IP 54

Sterownik na klucz STAP 50 z 3 kluczami
Natynkowa wersja wykonania (brak zdjęcia).
Wymiary:
80 x 80 x 63 mm
(szer. x wys. x głęb.)



Sterownik ZT 2 z linką
Wysyłanie impulsu otwierania lub zamykania.
Wymiary:
60 x 90 x 55 mm
(szer. x wys. x głęb.),
Długość linki: 3,2 m
Stopień ochrony: IP 65

Wysięgnik KA1 (brak zdjęcia)
Wysięg 1680 – 3080 mm,
możliwość zastosowania w połączeniu z ZT 2

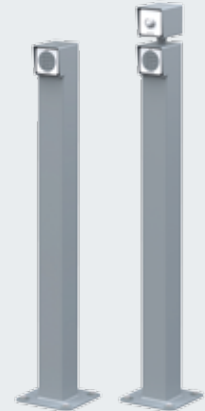

Kolumny
Z przykręcanym cokołem do montażu do podłoża, powierzchnia w kolorze RAL 9006 (białe aluminium), rura 90 x 90 mm, dostępne również w wersji do zabetonowania

Kolumna STN 1 // NOWOŚĆ
Do zamocowania 1 sterownika na powierzchni, wysokość 1050 mm

Kolumna STN 1-1 // NOWOŚĆ
Do zamocowania 2 sterowników lub 1 sterownika i 1 lampy sygnalizacyjnej, wysokość 1200 mm

Do sterowników:
CTR 1b-1, CTR 3b-1, CTV 3-1, CTP 3-1, TTR 1000-1, FL 150, STUP 50, lampka sygnalizacyjna LED Duo czerwona / zielona

Wyposażenie dodatkowe

Sterowniki kodowane cyfrowo



Sterowniki kodowane cyfrowo CTR 1b-1, CTR 3b-1
1-funkcyjny (CTR 1b-1) lub 3-funkcyjny (CTR 3b-1), z podświetlaną klawiaturą.

Wymiary:
80 × 80 × 15 mm
(szer. × wys. × głęb.)



Sterownik kodowany cyfrowo CTV 3-1
3-funkcyjny, ze szczególnie wytrzymałą metalową klawiaturą.

Wymiary:
80 × 80 × 15 mm
(szer. × wys. × głęb.)



Sterownik kodowany cyfrowo CTP 3
3-funkcyjny, z podświetlanymi napisami i klawiaturą sensoryczną.

Wymiary:
80 × 80 × 15 mm
(szer. × wys. × głęb.)



Obudowa dekodera
Do sterowników kodowanych cyfrowo CTR 1b-1, CTR 3b-1, CTV 3-1, CTP 3.

Wymiary:
140 × 130 × 50 mm
(szer. × wys. × głęb.)
Moc załączania: 2,5 A / 30 V DC
500 W / 250 V AC



Skaner linii papilarnych FL 150
2-funkcyjny, możliwość zapisania do 150 odcisków linii papilarnych, opcjonalna obudowa natynkowa (brak ilustracji).

Wymiary:
80 × 80 × 13 mm (szer. × wys. × głęb.)



Transponder TTR 1000-1
1-funkcyjny, obsługa za pomocą klucza lub karty do transpondera, możliwość zapisania maks. 1000 kluczy lub kart.

Wymiary:
80 × 80 × 15 mm (szer. × wys. × głęb.)
Obudowa dekodera:
140 × 130 × 50 mm (szer. × wys. × głęb.)
Moc załączania: 2,5 A / 30 V DC
500 W / 250 V AC



Wyposażenie dodatkowe

Zespoły przyłączeniowe, diodowe lampy sygnalizacyjne LED



Lampy sygnalizacyjne Jasne i trwałe diodowe lampy LED



Wielofunkcyjna płytką obwodu drukowanego do montażu w istniejącej obudowie lub opcjonalnie w osobnej obudowie do dalszej rozbudowy elektronicznej (na zdjęciu)

Sygnalizacja położenia krańcowych, impuls przelotowy, zbiorcza sygnalizacja zakłóceń, jednostka rozszerzająca dla sterowania 360, A / B 445, A / B 460, B 460 FU.

Wymiary obudowy dodatkowej:
202 x 164 x 130 mm (szer. x wys. x głęb.)
Stopień ochrony: IP 65
Jedną płytkę można opcjonalnie zamontować wewnątrz sterowania.

Cyfrowy tygodniowy wyłącznik zegarowy w oddzielnej obudowie dodatkowej

Wyłącznik zegarowy włącza i wyłącza sterowniki poprzez zestyk bezpotencjałowy. Jednostka rozszerzająca dla sterowania A / B 460, B 460 FU, 360 (bez obudowy dodatkowej, do montażu w istniejącej obudowie), moc załączenia: 230 V AC 2,5 A / 500 W
Możliwość przełączania czasu zimowego / letniego: przełączanie ręczne – tryb automatyczny, preselekcja przełączania czasu Włącz / Wyłącz.

Wymiary obudowy dodatkowej:
202 x 164 x 130 mm (szer. x wys. x głęb.)
Stopień ochrony: IP 65

Zespół przyłączeniowy trybu pracy lato / zima w obudowie dodatkowej

Funkcja całkowitego otwierania bramy i dowolnie programowane położenie pośrednie, jednostka rozszerzająca dla sterowania A / B 460, B 460 FU.

Wymiary obudowy dodatkowej:
202 x 164 x 130 mm (szer. x wys. x głęb.)
Stopień ochrony: IP 65



Lampy sygnalizacyjne do podłączenia w istniejącej obudowie lub opcjonalnie w oddzielnej obudowie do dalszej rozbudowy elektronicznej (na zdjęciu), w zestawie 2 żółte lampy sygnalizacyjne

Jednostka rozszerzająca dla sterowania 360, A / B 445, A / B 460, B 460 FU. Złącze sygnalizacji świetlnej służy do optycznej sygnalizacji ruchu bramy (tygodniowy wyłącznik zegarowy, opcjonalnie do 360, A / B 460, B 460 FU).

Możliwości zastosowania: ostrzeganie o rozruchu bramy (do 360, A / B 445, A / B 460, B 460 FU), automatyczne zamykanie (do 360, A / B 460, B 460 FU). Po upływie ustawionego czasu zatrzymania bramy w pozycji otwartej (0 – 480 s) lampy sygnalizacyjne migają w trakcie odliczania ustawionego czasu ostrzegania (0 – 70 s).

Wymiary lamp: 180 x 250 x 290 mm (szer. x wys. x głęb.)
Wymiary obudowy dodatkowej: 202 x 164 x 130 mm (szer. x wys. x głęb.)
Obciążenie zestyku: 250 V AC : 2,5 A / 500 W
Stopień ochrony: IP 65

Sterowanie pasem ruchu do podłączenia w oddzielnej obudowie dodatkowej (A / B 460, B 460 FU) lub w istniejącej obudowie (360), w zestawie 2 lampy sygnalizacyjne czerwona / zielona

Jednostka rozszerzająca dla sterowania 360, A / B 460, B 460 FU. Złącze sygnalizacji świetlnej służy do optycznej sygnalizacji sterowania ruchem – wjazdem i wyjazdem (opcjonalny tygodniowy wyłącznik zegarowy).

Czas trwania zielonej fazy: regulowany w zakresie 0 – 480 s
Czas trwania fazy oczekiwania: regulowany w zakresie 0 – 70 s
Wymiary lamp: 180 x 410 x 290 mm (szer. x wys. x głęb.)
Wymiary obudowy dodatkowej: 202 x 164 x 130 mm (szer. x wys. x głęb.)
Obciążenie zestyku: 250 V AC : 2,5 A / 500 W
Stopień ochrony: IP 65

Dane techniczne

Brama uchylna ET 500

Przekrój pionowy

Montaż za otworem

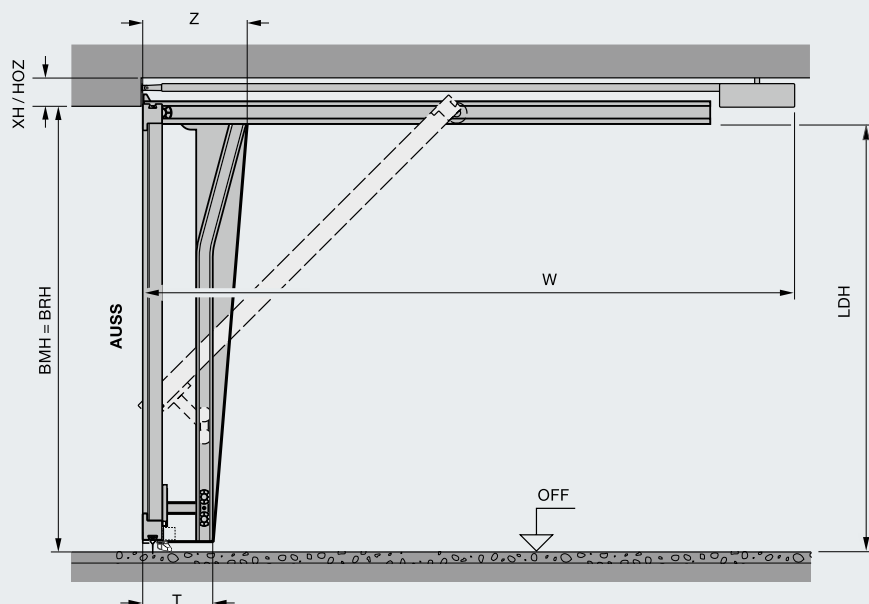

Przekrój poziomy

Montaż za otworem

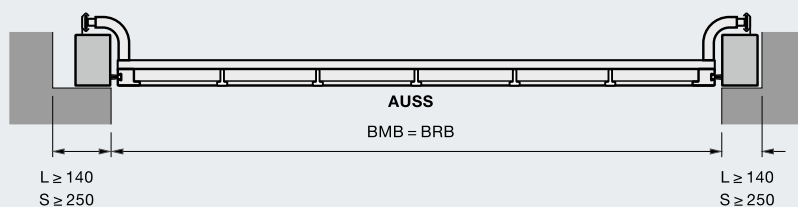

Legenda

HOZ	Wysokość górnej ościeżnicy
XH	Wymagana wysokość nadproża
LDH	Wysokość światła przejazdu
LDB	Szerokość światła przejazdu
BRH	Wysokość zestawcza (= wymiar zamówieniowy)
BRB	Szerokość zestawcza (= wymiar zamówieniowy)
BMB	Szerokość zamówieniowa
BMH	Wysokość zamówieniowa
Z/T	Głębokość ościeżnicy
AUSS	Strona zewnętrzna
OFF	Górna krawędź gotowej posadzki

* W sytuacjach montażowych bez nadproża i/lub bocznego mocowania oferujemy opcjonalną ramę ościeżnicy.

Długość całkowita z napędem W

SupraMatic HT	
BRH 2000 – 2250	3200
BRH 2255 – 2500	3450
BRH 2505 – 3000	4125

ITO 400 FU	
BRH 2000 – 2700	3840
BRH 2705 – 3000	4840

Wymagana wysokość nadproża XH

SupraMatic HT	
Montaż za otworem	100
z drzwiami przejściowymi	100
z wypełnieniem nawierzchniowym	y + 100
y = grubość wypełnienia nawierzchniowego	

Wysokość górnej ościeżnicy (brama z ramą ościeżnicy)

SupraMatic HT	
Montaż w otworze	120
z drzwiami przejściowymi	120
wypełnienie nawierzchniowe	160

ITO 400 FU	
Montaż za otworem	120
z drzwiami przejściowymi	120
z wypełnieniem nawierzchniowym	160

Montaż w otworze	160
z drzwiami przejściowymi	160
z wypełnieniem nawierzchniowym	160

Wysokość światła przejazdu LDH

BRB < 4500	= BRH – 35
BRB ≥ 4500	= BRH – 75
z drzwiami przejściowymi	= BRH – 85

Zlicowany montaż	
z ramą ościeżnicy	
BRB ≤ 4495	= BRH + 25
BRB ≥ 4500	= BRH – 15
z drzwiami przejściowymi	= BRH – 25

Głębokość ościeżnicy Z/T

ET 500 L	450 / 295
ET 500 S	400 / 245

Wskazówka

Więcej informacji można znaleźć w danych montażowych lub uzyskać u partnerów handlowych firmy Hörmann.

Dane techniczne

Brama przesuwna ST 500

Przekrój pionowy

Montaż za otworem

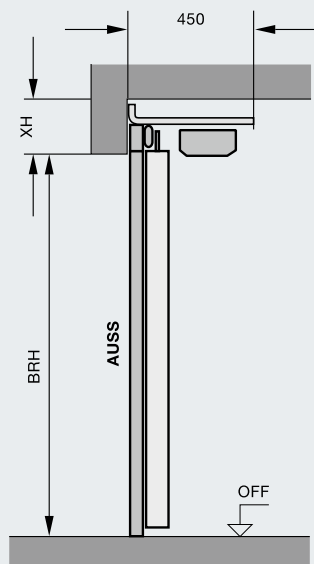

Przekrój poziomy

Montaż za otworem

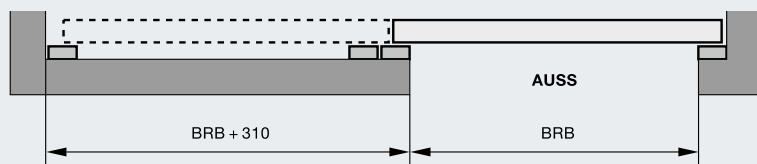

Legenda

XH	Wymagana wysokość nadproża
LH	Wysokość w świetle
LB	Szerokość w świetle
LDH	Wysokość światła przejazdu
LDB	Szerokość światła przejazdu
BRH	Wysokość zestawca (= wymiar zamówieniowy)
BRB	Szerokość zestawca (= wymiar zamówieniowy)

Wymagana wysokość nadproża XH
 ≥ 200

**Wysokość zestawca BRH =
wysokość w świetle LH**
BRH 2000 – 3000

**Szerokość zestawca BRB =
szerokość w świetle LB**
BRB 2250 – 6000

Wysokość światła przejazdu LDH
LDH = BRH

Szerokość przejazdu w świetle LDB
LDB = BRB – 50
(wymiary światła przejazdu mogą ulec zmianie
w zależności od danej sytuacji montażowej)

Wskazówka

Więcej informacji można znaleźć
w danych montażowych lub uzyskać
u partnerów handlowych firmy Hörmann.

Dane techniczne

Brama rolowana TGT / krata rolowana TGT

Przekrój pionowy

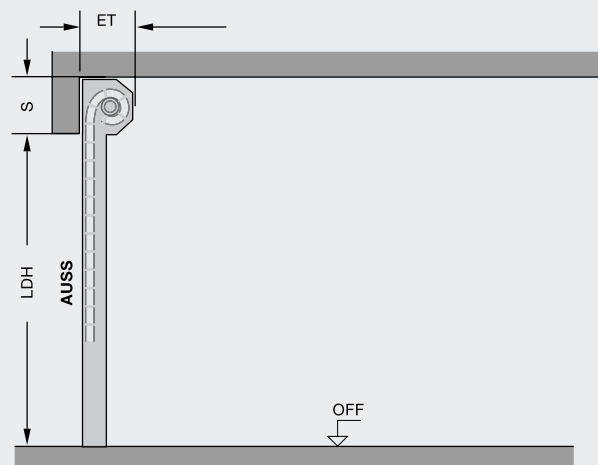

Przekrój poziomy

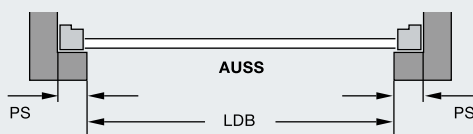

Zakres wymiarów

Brama rolowana TGT	Szerokość maks.	5000
	Wysokość maks.	2400
Krata rolowana TGT	Szerokość maks.	6000
	Wysokość maks.	2400

Legenda

LDB	Szerokość światła przejazdu
LDH	Wysokość światła przejazdu
ET	Głębokość montażowa
S	Wymagana wysokość nadproża
PS	Wymagane miejsce z boku

Szerokość światła przejazdu LDB = szerokość bramy
(wymiar zamówieniowy)

Wysokość światła przejazdu LDH = wysokość bramy
(wymiar zamówieniowy)

Głębokość montażowa ET

Decotherm	370
z PVTGT	440
HG-L	370
z PVTGT	440

Wymagana wysokość nadproża S dla pełnej wysokości przejazdu

Decotherm

wysokość bramy 2400	365
wysokość bramy 2250	360
wysokość bramy 2000	355
z PVTGT	380

HG-L

wysokość bramy 2400	335
wysokość bramy 2250	330
wysokość bramy 2000	325
z PVTGT	350

Wymagane miejsce z boku PS

165

Wszystkie wymiary obowiązują też w odniesieniu do montażu bramy rolowanej na zewnątrz.

Pozostałe wymiary oraz warianty wyposażenia podano w prospektach i danych montażowych.

Dane techniczne

Przemysłowe bramy segmentowe

Przekrój pionowy

Brama segmentowa z prowadzeniem typu N

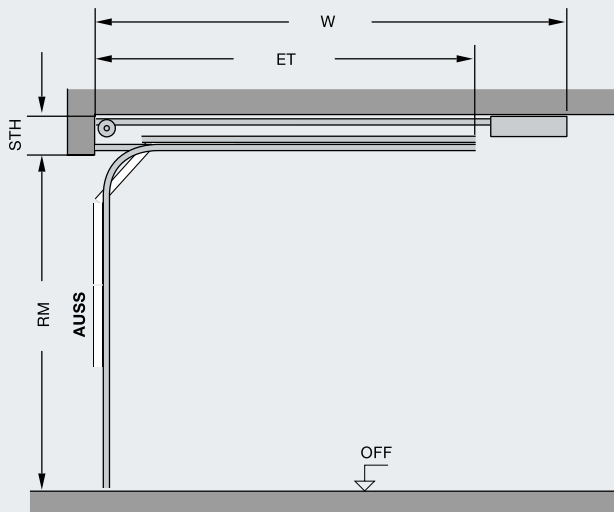

Brama segmentowa z prowadzeniem typu L

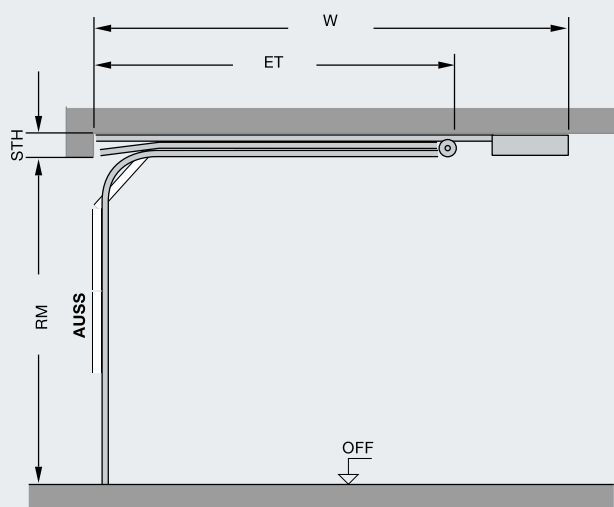

Przekrój poziomy

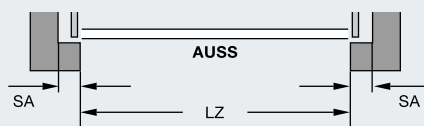

Zakres wymiarów

Szerokość maks. 8000
Wysokość maks. 3000

Wymiary w mm

Legenda

LDB	Szerokość światła przejazdu
LDH	Wysokość światła przejazdu
ET	Głębokość zabudowy
W	Głębokość zabudowy z napędem
STH	Wysokość nadproża
SA	Mocowanie boczne
LZ	Wymiar w świetle ościeżnicy (wymiar zamówieniowy)
RM	Wysokość wzorcowa (wymiar zamówieniowy)

Szerokość światła przejazdu LDB = LZ

Wysokość światła przejazdu LDH

Prowadzenie N

LZ < 5500 = RM

LZ > 5500 = RM - 50

Prowadzenie L

LZ < 5500 = RM - 50

LZ > 5500 = RM - 100

Głębokość zabudowy z napędem W

SupraMatic HT

Prowadzenie N

RM 3000 - 2500 4125

RM 2375 - 2250 3450

RM 2125 - 1875 3200

Prowadzenie L

RM 3000 - 2875 4375

RM 2750 - 2250 4125

RM 2125 - 1875 3450

ITO 400 FU

Prowadzenie N/L

RM 3000 - 2625 4850

RM 2500 - 1875 3850

Wymagana wysokość nadproża STH

SupraMatic HT / ITO 400 FU

Prowadzenie N 390

Prowadzenie L 260

WA 300 S4 / WA 400 FU

Prowadzenie N 390

Prowadzenie L 200

Mocowanie boczne SA

z napędem WA 300 S4 > 125

z napędem WA 400 FU > 200

> 200

Pozostałe wymiary oraz warianty wyposażenia podano w prospektach i danych montażowych.

Dane techniczne

Szybkobieżna brama segmentowa HS 5015 PU N42

Przekrój pionowy

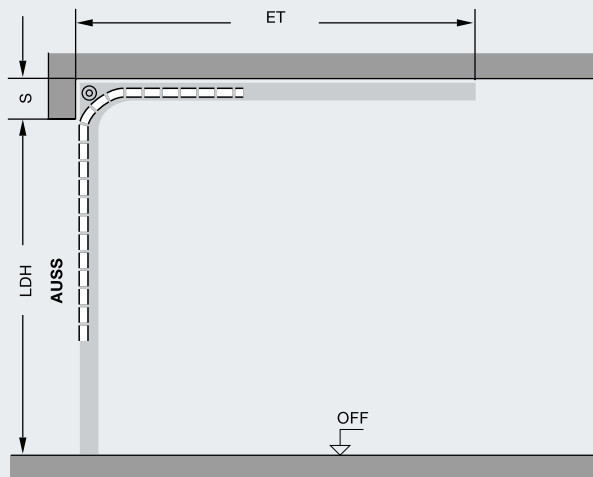

Przekrój poziomy

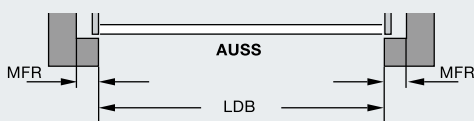

Legenda

LDB	Szerokość światła przejazdu
LDH	Wysokość światła przejazdu
ET	Głębokość zabudowy
S	Wymagana wysokość nadproża
MFR	Wolna przestrzeń pod zabudowę bramy

Szerokość światła przejazdu LDB = szerokość bramy (wymiar zamówieniowy)

Wysokość światła przejazdu LDH = wysokość bramy (wymiar zamówieniowy)

Głębokość montażowa ET

H = 480	> LDH + 520
H = 750	> LDH + 250

Wymagana wysokość nadproża S

dla pełnej wysokości przejazdu 480 – 750

Wymagana przestrzeń z boku PS

Strona podpory	365
Strona napędu	535

Zakres wymiarów

Szerokość maks.	5000
Wysokość maks.	3000

Pozostałe wymiary oraz warianty wyposażenia podano w prospektach i danych montażowych.

Dane techniczne

Brama uchylna N 500

Przekrój pionowy

Montaż za otworem

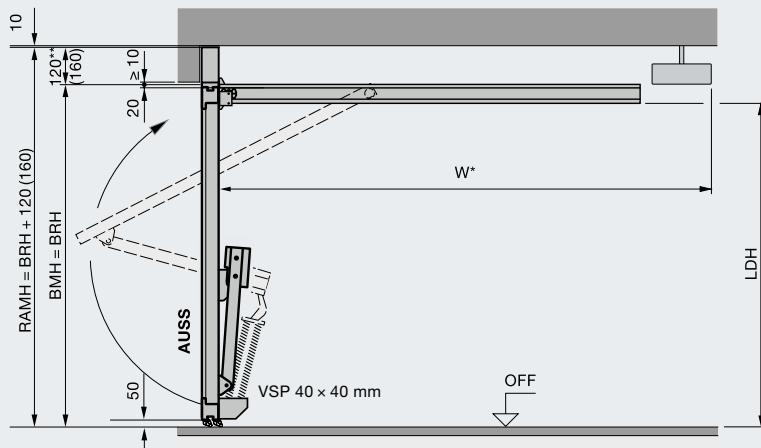

Przekrój poziomy

Montaż za otworem

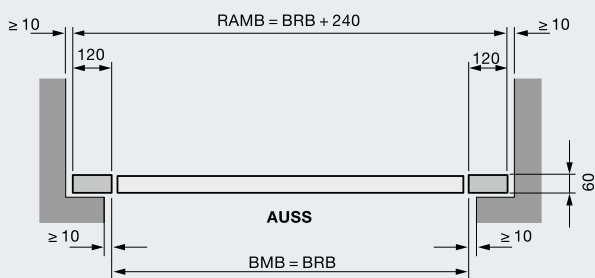

Montaż w otworze

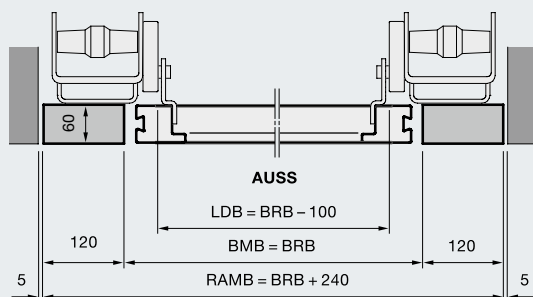

Zakres wymiarów

Szerokość maks.	5000
Wysokość maks.	2750

Legenda

BMB	Szerokość zamówieniowa
BMH	Wysokość zamówieniowa
BRB	Szerokość zestawcza
BRH	Wysokość zestawcza
LDB	Szerokość światła przejazdu
LDH	Wysokość światła przejazdu
RAMB	Szerokość zewnętrzna ramy
RAMH	Wysokość zewnętrzna ramy
W	Całkowita głębokość zabudowy szyna napędu razem z głowicą napędu
OFF	Górna krawędź gotowej posadzki
AUSS	Strona zewnętrzna
VSP	Profil wzmacniający od BRB \geq 4000

Wysokość światła przejazdu LDH

BRB < 3995	BRH - 130
BRB \geq 4000	BRH - 170

Głębokość zabudowy z napędem W

BRH \leq 2500	3200
BRH \geq 2505	3450

Pozostałe wymiary oraz warianty wyposażenia podano w prospektach i danych montażowych.

- * Długość całkowita z napędem bramy:
BRH 2000 – 2500 mm SupraMatic z szyną K – W = 3200 mm
BRH 2505 – 2750 mm SupraMatic z szyną M – W = 3450 mm
- ** 120 mm grubość wypełnienia maks. 20 mm
160 mm grubość wypełnienia maks. 45 mm

Dane techniczne

Brama uchylna N 80

Przekrój pionowy

Montaż za otworem

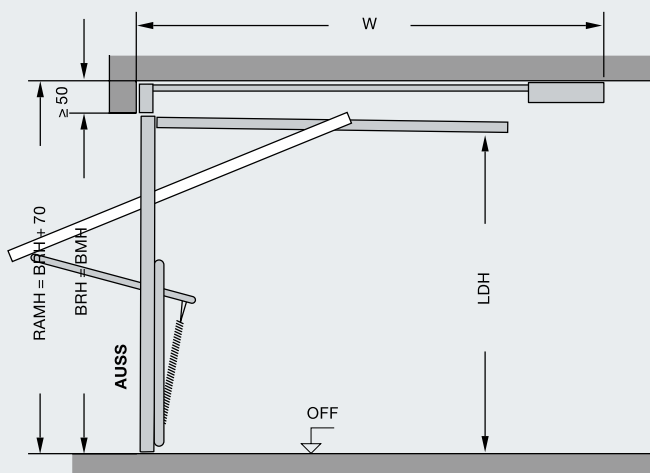

Przekrój poziomy

Montaż za otworem

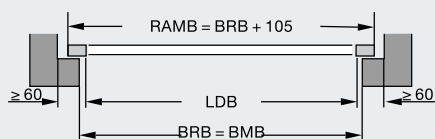

Legenda

BMB	Szerokość zamówieniowa
BMH	Wysokość zamówieniowa
BRB	Szerokość zestawcza
BRH	Wysokość zestawcza
LDB	Szerokość światła przejazdu
LDH	Wysokość światła przejazdu
RAMB	Szerokość zewnętrzna ramy
RAMH	Wysokość zewnętrzna ramy
W	Głębokość zabudowy z napędem

$$\text{Szerokość światła przejazdu LDB} = \text{BRB} - 140$$

$$\text{Wysokość światła przejazdu LDH} = \text{BRH} - 90$$

Głębokość zabudowy z napędem W

$\text{BRH} \leq 2500$	3200
$\text{BRH} \geq 2505$	3450

Zakres wymiarów

Szerokość maks.	5000
Wysokość maks.	2750

Pozostałe wymiary oraz warianty wyposażenia podano w prospektach i danych montażowych.

Oferta produktów Hörmann

Wszystkie elementy do budownictwa obiektowego od jednego producenta



Szybki serwis związany z kontrolą, konserwacją i naprawą
 Nasza gęsta sieć punktów serwisowych gwarantuje Klientom szybki kontakt z firmą – jesteśmy do Państwa dyspozycji



1 Bramy segmentowe



2 Bramy i kraty rolowane



3 Bramy szybkobieżne



4 Technika przeladunku



5 Bramy przesuwne ze stali i stali nierdzewnej



6 Drzwi obiektowe ze stali / stali nierdzewnej



7 Ościeżnice stalowe z wysokiej jakości drewnianymi wielofunkcyjnymi drzwiami Schörghuber

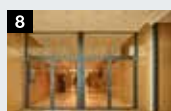

8 Drzwi obiektowe w konstrukcji ramowej*



9 Automatyczne drzwi przesuwne*

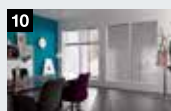

10 Okna w ścianach wewnętrznych*



11 Bramy do garaży zbiorczych



12 Słupki i zapory drogowe



13 Szlabany i systemy automatów płatniczych

* brak dokumentów dopuszczających do stosowania na rynku polskim

Hörmann: Jakość bez kompromisów



Hörmann KG Amshausen, Niemcy



Hörmann KG Antriebstechnik, Niemcy



Hörmann KG Brandis, Niemcy



Hörmann KG Brockhagen, Niemcy



Hörmann KG Dissen, Niemcy



Hörmann KG Eckelhausen, Niemcy



Hörmann KG Freisen, Niemcy



Hörmann KG Ichttershausen, Niemcy



Hörmann KG Werne, Niemcy



Hörmann Alkmaar B.V., Holandia



Hörmann Legnica Sp. z o.o., Polska



Hörmann Beijing, Chiny



Hörmann Tianjin, Chiny



Hörmann LLC, Montgomery IL, USA



Hörmann Flexon LLC, Burgettstown PA, USA



Shakti Hörmann Pvt. Ltd., Indie

Grupa Hörmann oferuje wszystkie elementy stolarki budowlanej z jednej ręki – jako jedyny producent na międzynarodowym rynku. Produkowane są one w wysoko wyspecjalizowanych zakładach, zgodnie z najnowszymi osiągnięciami techniki. Rozbudowana sieć dystrybucji i serwisu w Europie oraz obecność firmy w Ameryce i Azji sprawia, że Hörmann jest solidnym partnerem w zakresie stolarki budowlanej, której jakość nie dopuszcza żadnych kompromisów.

BRAMY GARAŻOWE

NAPĘDY

BRAMY PRZEMYSŁOWE

TECHNIKA PRZEŁADUNKU

DRZWI

OŚCIEŻNICE

HÖRMANN