



# PUERTAS SECCIONALES DE GARAJE

**NOVEDAD.** Decoraciones Duragrain con aspecto a juego con las puertas de entrada de aluminio Decoral

**HÖRMANN**





4

Buenos argumentos  
para las puertas  
seccionales  
de Hörmann.



14

Modelos de puerta.  
Inspiración.



48

Diseño.  
Equipamiento.  
Complementos.

# Responsabilidad desde hace generaciones

La empresa familiar Hörmann cuenta con más de 85 años de experiencia como especialista en el sector de la construcción. Esto obliga frente a las generaciones anteriores, actuales y futuras. Por eso en este momento la responsabilidad ecológica desempeña un papel tan importante. Para ello, desarrollamos soluciones innovadoras destinadas a productos sostenibles y una protección inteligente del medioambiente.



## «UN BUEN NOMBRE HAY QUE GANÁRSELO CON EL TRABAJO».

August Hörmann

Fiel a los planteamientos del fundador de la empresa, la marca Hörmann se ha convertido en la actualidad en una garantía de calidad y con más de 20 millones de puertas y automatismos vendidos se encuentra entre los proveedores con más éxito de Europa. Mediante una red especializada de distribución y servicio a nivel internacional, Hörmann es para usted el interlocutor más capacitado para elementos y cerramientos de la construcción de calidad superior.



**PENSAMOS Y ACTUAMOS ECOLÓGICAMENTE.** Como empresa familiar, somos conscientes de nuestra responsabilidad con las generaciones futuras y ofrecemos de serie todos los productos para la construcción residencial con balance neutro de CO<sub>2</sub>. En Hörmann perseguimos el objetivo de reducir y evitar las emisiones con nuestra estrategia de sostenibilidad. Cubrimos la totalidad de nuestras necesidades energéticas en todos los centros de producción europeos con un 100 % de electricidad ecológica adquirida a partir de fuentes renovables. Además reducimos con otras medidas nuestro consumo y ahorramos más de 75000 toneladas de CO<sub>2</sub> al año. Compensamos las emisiones restantes fomentando proyectos certificados de protección del clima en cooperación con ClimatePartner.



Encontrará más información en  
[hoermann.com/sustainability](https://hoermann.com/sustainability)



**ClimatePartner**  
**Producto certificado**  
[climate-id.com/XNEBKC](https://climate-id.com/XNEBKC)



CO<sub>2</sub>  
medir  
reducir  
contribuir

# Calidad de marca Made in Germany



La empresa familiar Hörmann ofrece todos los elementos de construcción importantes para la construcción y la modernización de la mano de un solo proveedor. El material se fabrica en centros altamente especializados y con métodos y técnicas al más alto nivel. Además, nuestro equipo de I+D trabaja de forma intensiva en la creación de nuevos productos, así como en el desarrollo y la optimización de los detalles. De esta forma se obtienen patentes y ventajas competitivas en el mercado.





**10 años  
de garantía\***

**LARGA VIDA ÚTIL GARANTIZADA.** Hörmann desarrolla y produce todos los componentes principales para puertas y automatismos. Mediante pruebas de larga duración en condiciones reales se logran productos perfeccionados que se pueden fabricar en serie con la calidad de Hörmann. Por este motivo, y gracias a un estricto control de calidad, Hörmann le ofrece 10 años de garantía para todas las puertas seccionales y 5 años de garantía para los automatismos Hörmann\*.

\* Encontrará información detallada en [www.hoermann.de](http://www.hoermann.de)



**Verificado  
y certificado**

### **SEGURIDAD PARA USTED Y SU FAMILIA.**

Las puertas seccionales Hörmann están verificadas y certificadas según los elevados requisitos de seguridad de la Norma Europea 13241, tanto individualmente como en combinación con los automatismos Hörmann. No existe una puerta seccional más segura. Y le proporciona seguridad a usted y a su familia.



# Se abre y se cierra con seguridad y se ahorra espacio

Las puertas seccionales de garajes se abren verticalmente y quedan bajo el techo para ahorrar espacio. Gracias a este principio constructivo proporcionan el máximo espacio, tanto en el interior como delante del garaje. Se pueden montar en cualquier puerta seccional de garaje y ofrecen un plus en cuanto al ancho de paso. Concédase este confort.







## EQUIPAMIENTO DE SEGURIDAD RC2

**CERTIFICADO.** Además de la protección contra apalancamiento de serie, que bloquea su puerta de forma segura y protege contra el apalancamiento, recibirá de serie la puerta seccional de garaje LPU 67 Thermo y opcionalmente la LPU 42, estas son puertas peatonales incorporadas y puertas peatonales laterales con equipamiento de seguridad RC2 certificado.

→ Para más información, ver a partir de la página 71.



Vea el vídeo en YouTube o  
[www.hormann.es/centro-multimedia](http://www.hormann.es/centro-multimedia)



**MÁS ANCHO DE PASO LIBRE.** El ancho de paso libre ampliado hasta 14 cm gracias a las puertas seccionales facilita el aparcamiento incluso para los automóviles y vehículos todoterreno más modernos y anchos (fig. central). Con las puertas basculantes antiguas entrar o salir del garaje requería maniobras milimétricas (fig. inferior).



# Confort de uso inteligente

Maneje de forma sencilla, segura y cómoda mediante el emisor manual, el pulsador vía radiofrecuencia o el smartphone sus automatismos para cancelas de entrada, automatismos de puerta y de cancela de entrada, la cerradura de su vivienda, las luces y más. Todos los automatismos, receptores y elementos de mando con tecnología por radiofrecuencia BiSecur son compatibles entres sí al 100 %.





Solo de Hörmann

**SEGURIDAD CERTIFICADA.** El sistema de radiofrecuencia bidireccional BiSecur con un proceso de codificación especialmente seguro, así como un alcance estable y sin interferencias, le ofrece la seguridad de que la señal de radiofrecuencia no la podrá copiar ningún extraño. Así lo confirman también los expertos en seguridad de la Universidad Ruhr-Bochum e institutos de comprobación independientes.

**TECNOLOGÍA INTELIGENTE.** Los automatismos Hörmann convencen por su mayor confort y funciones y tecnología inteligentes. En caso de obstáculos inesperados, la desconexión automática de serie detiene la puerta con seguridad y fiabilidad. Y gracias a la función de arranque y parada suaves, la puerta se abre y cierra sin traqueteos y de forma silenciosa. Con nuestros elegantes emisores manuales podrá abrir cómodamente la puerta, p. ej., desde su vehículo. O también puede utilizar la aplicación Hörmann BlueSecur o el sistema de hogar inteligente Hörmann homee usando su smartphone como abrepuertas.

→ Para más información, ver a partir de la página 76.

Gracias a la desconexión automática de serie, los niños pueden jugar despreocupados en su patio.



Con el sistema de hogar inteligente Hörmann homee podrá controlar todas las funciones de puerta con su tableta o smartphone dentro y fuera de casa.



# Seleccione la puerta que mejor se adapte a su casa

No importa el estilo arquitectónico para el que busca una puerta seccional de garaje: en Hörmann encontrará la puerta que combina con usted y con su casa. ¡Garantizado! Desde acanalados lineales y rectos hasta los cuarterones clásicos en multitud de acabados, colores y elementos decorativos, así como en forma de puerta de madera maciza. Déjese inspirar por la variedad de Hörmann en las páginas siguientes o configure la puerta de sus sueños cómodamente desde Internet.



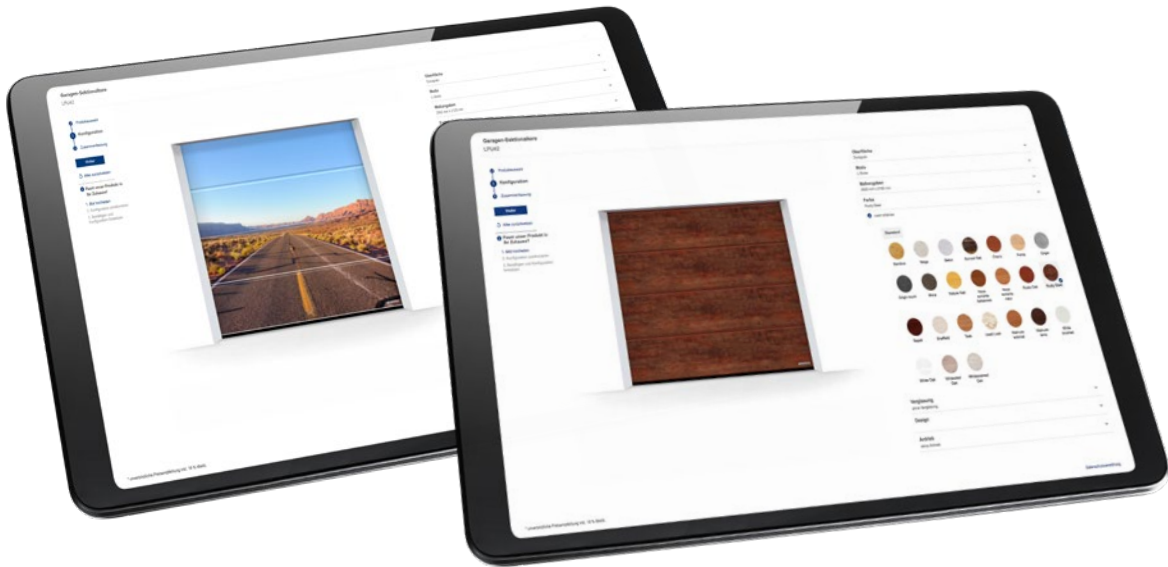

**ENCONTRARÁ LA PUERTA DE SUS SUEÑOS CON TAN SOLO UNOS CLICS.** Con nuestro configurador para puertas y portones podrá probar con antelación muchas variantes de diseño y de producto en el ordenador o tableta desde la comodidad de su casa. Mediante la selección del tipo de puerta, la superficie, el color y el tamaño, compondrá su puerta o portón ideal en unos pocos clics y además verá la propuesta de precios sin compromiso de su configuración realizada (imagen superior derecha). Si además sube una imagen de su casa y coloca la puerta en la apertura de su garaje, verá con antelación lo bien que se adapta su nueva puerta de garaje a su casa.

**DISEÑOS INDIVIDUALES DURAGRAIN.** Usted también puede diseñar su puerta seccional de garaje con acabado Duragrain con su imagen preferida (fig. arriba a la izquierda). Para ello, cargue la imagen en el configurador o póngase en contacto con su distribuidor Hörmann.



Encontrará el configurador de Hörmann en [www.hormann.es/gama-residencial/configurador](http://www.hormann.es/gama-residencial/configurador)



**LA PUERTA DE GARAJE MÁS VENDIDA DE ALEMANIA.** Más de cinco millones de clientes están convencidos gracias al confort, la seguridad y el diseño de las puertas seccionales Hörmann.



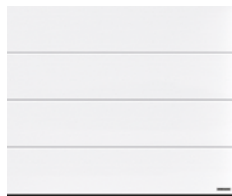

16 Acanalado L



26 Acanalado M

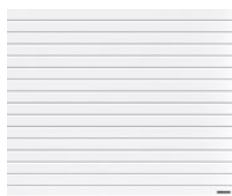

34 Acanalado S



36 Acanalado D

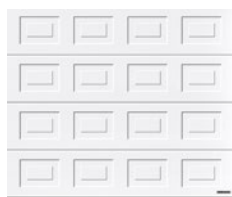

38 Cuarterón S



40 Puertas de  
madera maciza

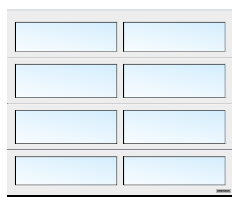

42 Puertas con  
acristalamiento

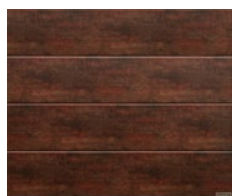

44 Fachada /  
puertas grandes

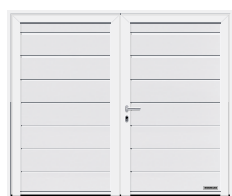

46 Puertas batientes







HÖRMANN



**ACABADO PLANAR.** Los exclusivos acabados en 7 colores Matt deluxe de Hörmann tienen un aspecto muy moderno. Convencen gracias a su combinación de un acabado liso y a su fina elegancia con colores mate a la moda.

→ Disponible como acanalado L. Encontrará todos los colores y detalles a partir de la página 62.





# Acanalado L

→ Disponible en los acabados Woodgrain, Slategrain, Silkgrain, Sandgrain, Planar, Decograin y Duragrain. Para más información, ver a partir de la página 51.

PÁGINA 16/17. Planar, CH 703 antracita metalizado mate deluxe

IZQUIERDA. Planar, CH 7016 gris antracita mate deluxe, alto de puerta de 3000 mm

INFERIOR IZQUIERDA. Detalle Planar, CH 9006 aluminio blanco mate deluxe

INFERIOR DERECHA. Planar, CH 9006 aluminio blanco mate deluxe, puerta de entrada de aluminio ThermoCarbon modelo 860 en aluminio blanco RAL 9006





**ACABADO SILKGRAIN.** El acabado liso sedoso Silkgrain es la primera opción para un estilo arquitectónico moderno gracias a su elegante aspecto. Además, la chapa exterior, que es un 50 % más gruesa, proporciona una mayor estabilidad y una suavidad de movimiento aún mayor a los paneles.

→ Disponible como acanalado L, acanalado M y acanalado D. Encontrará todos los colores y detalles a partir de la página 59.



## ACANALADO L

SUPERIOR IZQUIERDA. Silkgrain, negro intenso RAL 9005, puerta de entrada de aluminio ThermoPlan Hybrid modelo 871, negro intenso RAL 9005

SUPERIOR DERECHA. Silkgrain blanco tráfico RAL 9016

INFERIOR IZQUIERDA. Detalle Silkgrain gris cuarzo RAL 7039

INFERIOR DERECHA. Diseño modelo 461, Silkgrain, gris cuarzo RAL 7039 con elementos de acristalamiento; puerta de entrada de aluminio Hörmann ThermoSafe modelo 173, gris cuarzo RAL 7039



**ACABADO DURAGRAIN.** En el caso de este acabado de puerta liso puede elegir de entre decoraciones detalladas, naturales y de colores auténticos o, si lo prefiere, dotar a su puerta de una impresión personalizada. La imprimación final de laca de protección de alta resistencia es muy resistente a los arañazos y repele la suciedad. Así, la puerta conserva su aspecto atractivo durante mucho tiempo. Junto con la puerta de entrada de aluminio ThermoSafe Decoral en cinco decoraciones, le ofrecemos el aspecto que combina a la perfección. De esta forma, la puerta y la cancela forman una unidad armoniosa, sencillamente bonita.

→ Disponible como acanalado L. Encontrará todas las decoraciones y los detalles a partir de la página 64.

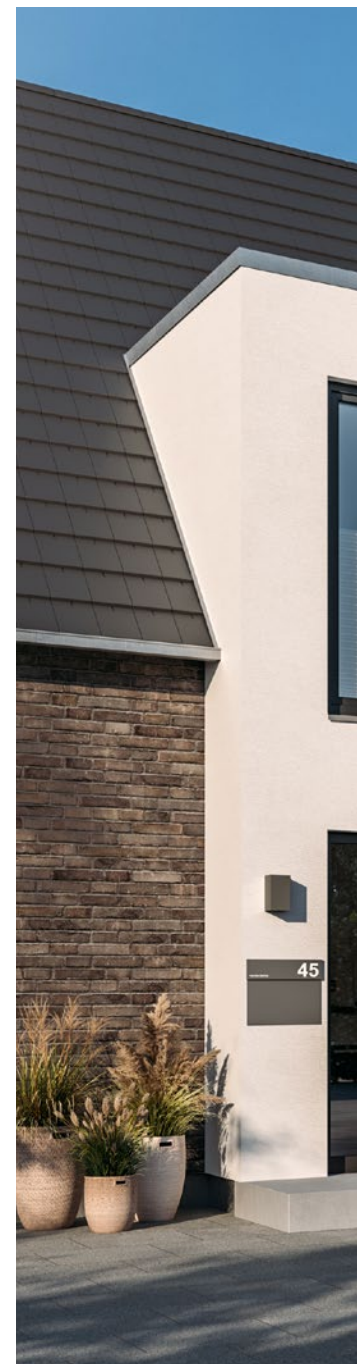

Encontrará más información en el catálogo Puertas de entrada a vivienda y puertas de garaje con aspecto a juego.



Encontrará más información en el catálogo sobre el acabado Duragrain.



## ACANALADO L

SUPERIOR IZQUIERDA. Hormigón Duragrain en la puerta peatonal lateral a juego

SUPERIOR CENTRAL. Motivo individual Duragrain

SUPERIOR DERECHA. Duragrain Rusty Steel

INFERIOR. Duragrain madera de granero gris, aspecto a juego con la puerta de entrada de aluminio ThermoSafe Decoral **.NOVEDAD**





**COMPLEMENTOS INTELIGENTES.** Ya no deberá salir nunca más con mal tiempo para comprobar si está cerrada la puerta. Con una pulsación, los colores del LED en el emisor manual HS 5 BS o del pulsador interior FIT 5 BS le mostrarán la posición de la puerta. Y, con una pulsación\* adicional, podrá cerrar la puerta si así lo desea. O también puede utilizar la aplicación Hörmann BlueSecur o el sistema de hogar inteligente Hörmann homee usando su smartphone como abrepuertas. Controlar su puerta no podría ser más fácil y cómodo.

→ Los complementos se pueden adquirir para todas las puertas seccionales de garaje.

\* Si se desea accionar la puerta cuando esta no se encuentre al alcance de la vista, se requiere una célula fotoeléctrica adicional.



**SOLUCIONES DE ILUMINACIÓN.** La regleta luminosa LED le da protagonismo a su puerta de garaje y a la puerta peatonal lateral. Las columnas de soporte Hörmann le ofrecen más luz y seguridad en la entrada a su patio.



**SUPERIOR IZQUIERDA.** Acanalado L Silkgrain, gris antracita RAL 7016, puerta de entrada a vivienda de aluminio ThermoSafe modelo 504 en gris antracita RAL 7016

**SUPERIOR DERECHA.** Acanalado M Silkgrain, blanco tráfico RAL 9016 con regleta luminosa LED, así como columnas de luz SLS-K

**INFERIOR.** Manejo de la puerta inteligente a través de la aplicación BlueSecur de Hörmann

# Acanalado M

→ Disponible en los acabados Woodgrain, Slategrain, Silkgrain, Sandgrain y Decograin.  
Para más información, ver a partir de la página 51.



SUPERIOR IZQUIERDA. Woodgrain,  
gris ventana RAL 7040

SUPERIOR DERECHA. Woodgrain,  
gris pizarra RAL 7015

INFERIOR IZQUIERDA. Woodgrain,  
blanco tráfico RAL 9016

INFERIOR DERECHA. Detalle Woodgrain,  
blanco tráfico RAL 9016





**ACABADO WOODGRAIN.** En este económico y robusto acabado que imita fielmente la estructura de corte de sierra, pasa desapercibido cualquier arañazo.

→ Disponible como acanalado L, M y S, así como cuarterón S. Encontrará todos los colores y detalles a partir de la página 59.

**ACABADO SLATEGRAIN.** Las placas de pizarra son el ejemplo de este acabado estructurado que aporta un aspecto especial a su puerta.

→ Disponible como acanalado L y acanalado M.  
Encontrará todos los colores y detalles a partir de la página 59.





## ACANALADO M

SUPERIOR IZQUIERDA. Detalle Slategrain en blanco tráfico RAL 9016

INFERIOR IZQUIERDA. Slategrain, gris antracita RAL 7016

SUPERIOR DERECHA. Slategrain, blanco tráfico RAL 9016, versión de puerta LPU 42 PremiumPlus con protección integral para una menor corrosión en climas costeros **.NOVEDAD**

INFERIOR DERECHA. Slategrain, gris antracita RAL 7016





**ACABADO DECOGRAIN.** Puede adquirir el detallado acabado en cinco decoraciones de madera natural y en una decoración de color antracita con efecto metálico. Gracias a la protección especial de la superficie del laminado de material sintético resistente a los rayos UV en el lado exterior de los paneles de acero, la puerta conserva su atractivo aspecto durante mucho tiempo.

→ Disponible como acanalado L y acanalado M. Encontrará todas las decoraciones y los detalles a partir de la página 63.





## ACANALADO M

SUPERIOR IZQUIERDA. Detalle Decograin Golden Oak

SUPERIOR CENTRAL. Decograin Golden Oak

SUPERIOR DERECHA. Decograin Dark Oak

INFERIOR. Decograin Titan Metallic CH 703





SUPERIOR. Acanalado L, Silkgrain, gris basalto RAL 7012 con puerta peatonal lateral del mismo aspecto

INFERIOR IZQUIERDA. Puerta multiusos de una hoja MZ Thermo65, blanco tráfico RAL 9016

INFERIOR DERECHA. Acanalado M, Woodgrain, gris antracita RAL 7016 con puerta peatonal incorporada







**PUERTAS PEATONALES LATERALES.** La puerta como segundo acceso a su garaje se puede adquirir en los mismos acabados, colores y decoraciones que su puerta de garaje y, si lo desea, también con la misma alineación de los acanalados. Así, todo encaja. Si para usted resulta importante el aislamiento térmico y quiere reducir el riesgo de condensación de agua en el lado interior, la mejor elección es la puerta multiusos con rotura de puente térmico MZ Thermo.

→ Para más información, ver a partir de la página 72.

**PUERTAS PEATONALES INCORPORADAS.** Con la puerta peatonal incorporada en la puerta del garaje podrá acceder rápida y fácilmente a todo lo que tiene en el garaje: herramientas del jardín, bicicletas o carretillas. El umbral de acero inoxidable para la puerta peatonal incorporada tiene un alto de tan solo 10 mm en el centro y de solo 5 mm en los bordes. Así se reduce el riesgo de tropiezo y se facilita el tránsito con ruedas.

→ Para más información, ver a partir de la página 74.





**MATCHCOLOR.** Con los colores coordinados para puertas seccionales de garaje, puertas de entrada, puertas peatonales laterales y puertas de acero, podrá diseñar su casa en perfecta armonía cromática.

→ Disponible para los acabados Woodgrain, Slategrain y Silkgrain. Encontrará todos los colores y detalles a partir de la página 60.

# Acanalado S

→ Disponible con acabado Woodgrain. Para más información, ver a partir de la página 51.



IZQUIERDA. Woodgrain, verde abeto RAL 6009

SUPERIOR DERECHA. Woodgrain blanco tráfico RAL 9016 con puerta peatonal lateral a juego

INFERIOR DERECHA. Woodgrain, gris antracita RAL 7016 con puerta lateral a juego y puerta de entrada de aluminio ThermoSafe modelo 501

**ELEMENTOS DE DISEÑO DE APLIQUE.** Confiera a su puerta un toque totalmente personalizado. Los apliques con aspecto de acero inoxidable o de madera, así como personalizados en RAL a elección, se incorporan totalmente a su gusto en los acanalados de las puertas seccionales (figura derecha).

→ Disponible para el acanalado M y acanalado D. Encontrará todos los diseños y detalles a partir de la página 55.

**ELEMENTOS DE DISEÑO.** Confiera a su puerta de garaje un estilo muy especial. Seleccione uno de nuestros modelos de diseño o coloque y combine a su gusto los elementos de diseño de acero inoxidable cepillado. También números de vivienda o, p. ej., nombres de calles.

→ Disponible para el acanalado L y acanalado D. Encontrará todos los diseños y detalles a partir de la página 54.

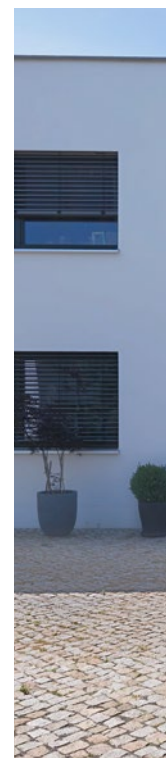
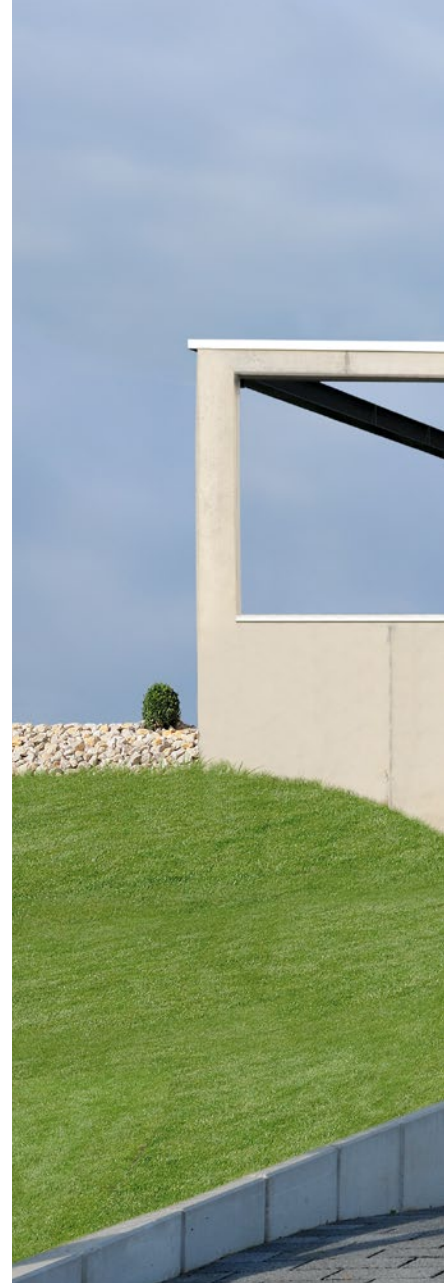



## Acanalado D

→ Disponible con acabado Silkgrain. Para más información, ver a partir de la página 51.

SUPERIOR. Silkgrain, gris antracita RAL 7016 modelo 500 con incrustación de madera

INFERIOR IZQUIERDA. Silkgrain, aluminio gris RAL 9007 con elemento de diseño «Número de casa»; puerta de entrada de aluminio Hörmann ThermoSafe modelo 872, aluminio gris RAL 9007

INFERIOR DERECHA. Silkgrain, gris antracita RAL 7016, puerta de entrada a vivienda de aluminio ThermoSafe modelo 860 en gris antracita RAL 7016



## ELEMENTOS DE ILUMINACIÓN.

Los acristalamientos clásicos o Sunrise combinan a la perfección con las puertas con cuarterones y confieren a su puerta de garaje un aspecto especial. Sin embargo, los acristalamientos no solo son elementos de diseño, sino también permiten la entrada de luz natural en el garaje.

→ Disponible para todos los modelos de puerta de garaje. Encontrará todos los acristalamientos y detalles a partir de la página 57.





# Cuarterón S

→ Disponible con acabado Woodgrain. Para más información, ver a partir de la página 51.



SUPERIOR IZQUIERDA. Woodgrain, blanco tráfico RAL 9016

SUPERIOR DERECHA. Woodgrain, gris pizarra RAL 7015

INFERIOR. Woodgrain, verde musgo RAL 6005 con acristalamiento Classic S2 en diseño sándwich

# Puertas de madera maciza

**NATURALMENTE BONITO.** Estas puertas de abeto nórdico sin tratamiento ni cepillado son ideales para casas de madera o edificios con muchos elementos de madera, por ejemplo, casas de paredes entramadas o elementos de fachada. Elija entre seis modelos de puertas elegantes.

→ Para más información, ver a partir de la página 66.







IZQUIERDA. Modelo de puerta 401, madera maciza de abeto nórdico, barnizado en alerce

SUPERIOR DERECHA. Modelo 405, lacado en blanco en la obra con herrajes y tiradores decorativos

INFERIOR DERECHA. Acanalado M, madera maciza de abeto nórdico, sin tratar

# Puertas con acristalamiento

**PUERTA CON MARCO DE ALUMINIO ART 42 / ART 42 THERMO / ART 42 VITRAPLAN.** Esta versión de puerta con perfil normal o perfil con separación térmica, es decir, con rotura de puente térmico, convence gracias a que permite que entre más luz en el garaje o por los rellenos de las rejillas con una mejor ventilación en las plazas de aparcamiento de los garajes comunitarios.

**NOVEDAD a partir del 01/10/2023.** El acristalamiento enrasado delante del ART 42 Vitraplan resulta agradable con un aspecto especialmente claro y muy elegante. El perfil del marco en negro intenso RAL 9005 queda oculto para no interferir en el aspecto global.

→ Para más información, ver a partir de la página 56.





SUPERIOR. ART 42 Vitraplan de color gris .NOVEDAD a partir del 01/10/2023

IZQUIERDA. ART 42 Thermo con doble acristalamiento de material sintético, marco en gris antracita RAL 7016, puerta frontal de aluminio ThermoSafe modelo 650, gris antracita RAL 7016, paneles laterales opcionales



# Fachada / puertas grandes

**PUERTA SECCIONAL INDUSTRIAL ALR F42 PARA REVESTIMIENTOS EN LA OBRA ENRASADOS EN LA FACHADA.** Puede diseñar su puerta seccional según sus deseos con madera, metal, cerámica, material sintético u otros materiales. La base para el revestimiento de fachada consiste en una puerta seccional industrial ALR F42 de Hörmann con una estructura de marco de aluminio y revestimiento sándwich de PU.

**PUERTA SECCIONAL INDUSTRIAL SPU F42 PLUS.** Esta versión de puerta es la solución óptima para garajes anchos de hasta 7000 mm y para situaciones de montaje especiales en las que no es posible montar un accionamiento sobre la puerta.



SUPERIOR. SPU F42 Plus acanalado M, Silkgrain, gris antracita RAL 7016  
IZQUIERDA. ALR F42 con revestimiento en la obra enrasado con la fachada



## Puertas batientes

**ACCESO SENCILLO.** Con las puertas de dos hojas batientes de garaje puede abrir a elección ambas hojas o solo una de ellas para, p. ej., sacar la bicicleta del garaje. Disfrute del máximo confort equipando su puerta batiente con un automatismo. Los paneles con aislamiento térmico ofrecen un muy buen aislamiento y están disponibles en todos los acabados.

→ Para más información, ver a partir de la página 75.



**DISTRIBUCIÓN DE LAS HOJAS A SU GUSTO.** Diseñe su puerta batiente completamente según sus deseos. La hoja de puerta se puede obtener con distribución simétrica o asimétrica. La distribución simétrica, con hojas de puerta del mismo ancho, ofrece un aspecto armonioso de la puerta. Con la distribución asimétrica\*, obtiene la hoja principal con un ancho de 870 mm que facilita el paso de peatones al garaje. El ancho de la hoja secundaria se obtiene a partir del ancho total de la puerta. La posición de la hoja principal también se puede fijar en el lado izquierdo o derecho de la puerta.

\* hasta 2000 mm de ancho de puerta







50

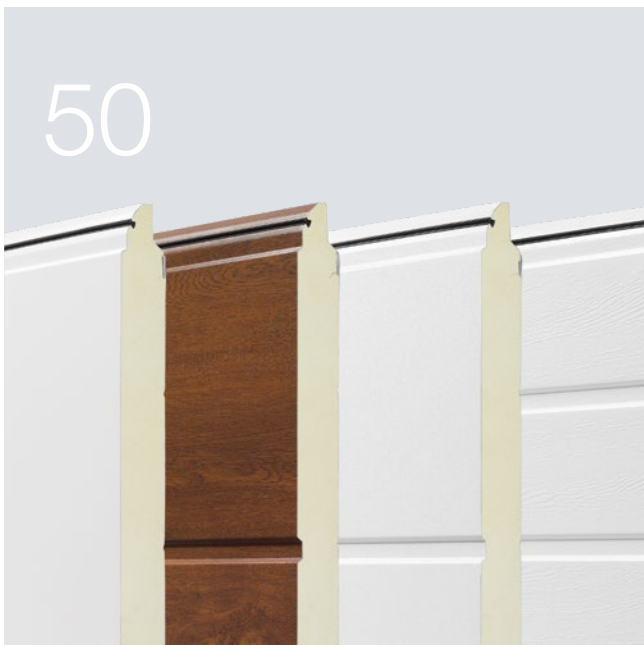

58



76



# Diseño. Equipamiento. Complementos.

- 50 Puertas seccionales de acero
- 56 Puertas con marco de aluminio
- 57 Acristalamientos
- 58 Acabados, colores, decoraciones
- 66 Puertas seccionales de madera maciza
- 68 Equipamiento
- 72 Puertas peatonales laterales
- 74 Puerta peatonal incorporada
- 75 Puertas batientes
- 76 Automatismos
- 78 Complementos
- 80 Soluciones para reformas y modernizaciones
- 84 Medidas y guía técnica

# Puertas seccionales de acero

Con la máxima eficiencia energética

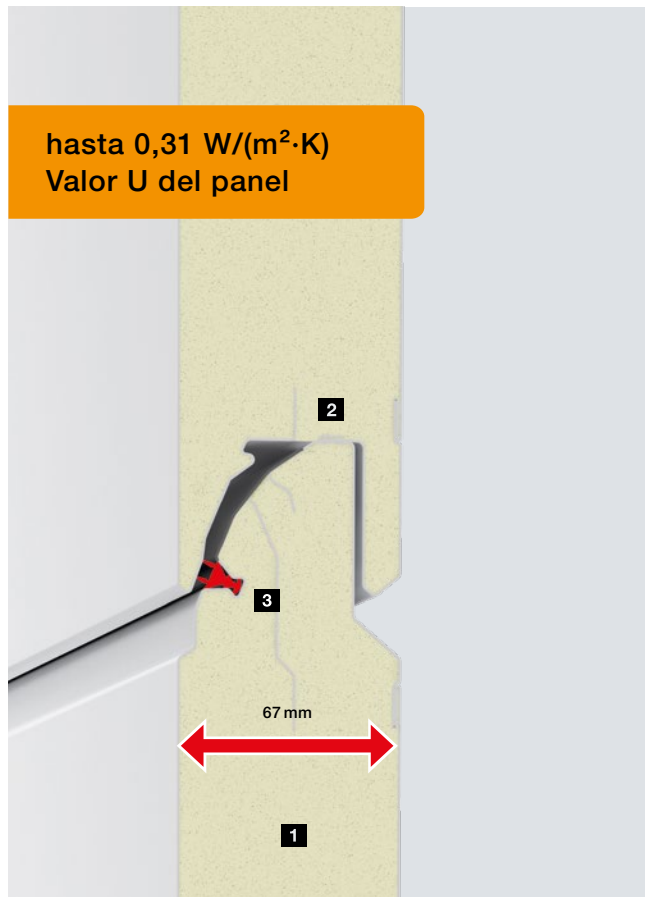

hasta 0,31 W/(m<sup>2</sup>·K)  
Valor U del panel



hasta 0,53 W/(m<sup>2</sup>·K)  
Valor U del panel

## LPU 67 Thermo

La puerta de ahorro energético con un excelente aislamiento térmico

- Paneles de 67 mm de grosor con rotura de puente térmico **1**
- Los paneles de apoyo **2** soportan el peso de la hoja de la puerta
- Junta labial doble en las transiciones entre los paneles **3**
- Valor U de la puerta con ThermoFrame: 0,91 W/(m<sup>2</sup>·K)<sup>1)</sup>
- También disponible en versión Premium (para más información, ver la página 70)

## LPU 42

El modelo más vendido con un gran aislamiento térmico

- Paneles de 42 mm de grosor **1**
- Los paneles de apoyo **2** soportan el peso de la hoja de la puerta
- Junta labial sencilla en las transiciones de los paneles **3**
- Valor U de la puerta con ThermoFrame: 1,2 W/(m<sup>2</sup>·K)<sup>1)</sup>
- También disponible en versiones Premium y PremiumPlus (para más información, ver la página 70)

Consejo

El automatismo SupraMatic 4 superrápido reduce adicionalmente la pérdida de calor al poder accionar la puerta a una velocidad de hasta 25 cm/s. Para más información, ver la página 76.

## LPU 67 Thermo

## LPU 42

### Prestaciones según la norma europea 13241

Material de los paneles	chapa de acero galvanizada con imprimación base de poliéster	chapa de acero galvanizada con imprimación base de poliéster
Grosor de los paneles	Panel sándwich, 67 mm	Panel sándwich, 42 mm
Aislamiento térmico Valor U de la puerta montada	1,0 W/(m <sup>2</sup> ·K) <sup>1)</sup>	1,3 W/(m <sup>2</sup> ·K) <sup>1)</sup>
Aislamiento acústico	aprox. 25 dB	aprox. 25 dB
Carga de viento <sup>4)</sup>	Clase 3	Clase 3
Estanqueidad del aire / agua	Clase 3 <sup>3)</sup> / Clase 3 <sup>2)</sup>	Clase 3 <sup>3)</sup> / Clase 3 <sup>2)</sup>
Ancho máx. Alto máx.	5000 mm 3000 mm	6000 mm 3000 mm

### Modelos / acabados

Acanalado S		Woodgrain
Acanalado M	Silkgrain, Decograin (3 decoraciones)	Woodgrain, Slategrain, Silkgrain, Sandgrain, Decograin
Acanalado L	Silkgrain, Decograin (3 decoraciones)	Woodgrain, Slategrain, Silkgrain, Sandgrain, Planar, Decograin, Duragrain
Acanalado D		Silkgrain
Cuarterón S		Woodgrain

<sup>1)</sup> Los valores U son válidos para puertas montadas sin acristalamiento en las medidas 5000 × 2125 mm

<sup>2)</sup> Hasta 70 Pa de presión de agua

<sup>3)</sup> Válido para cuarterones y acanalado L (puertas LPU 42 con acanalado S, M o D, así como puerta peatonal incorporada: clase 2)

<sup>4)</sup> Clases de carga de viento más alta, bajo consulta

### Acabados

Woodgrain, Slategrain y Silkgrain en blanco tráfico RAL 9016, 10 colores preferenciales MatchColor y 5 colores preferenciales



Sandgrain en 2 colores



Planar en 7 colores



Decograin en 6 decoraciones



Duragrain en 30 decoraciones



# Puertas seccionales de acero

Estructura de la hoja de puerta



### Modelos estándar

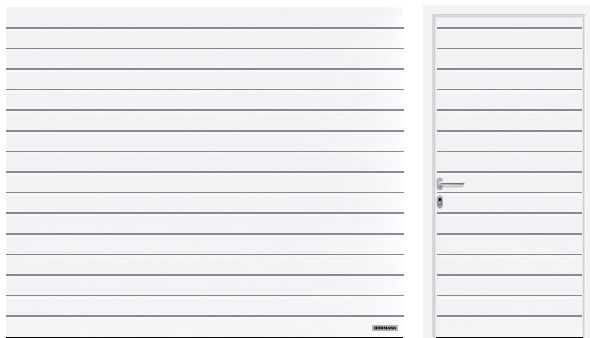

Acanalado S (LPU 42), blanco tráfico RAL 9016

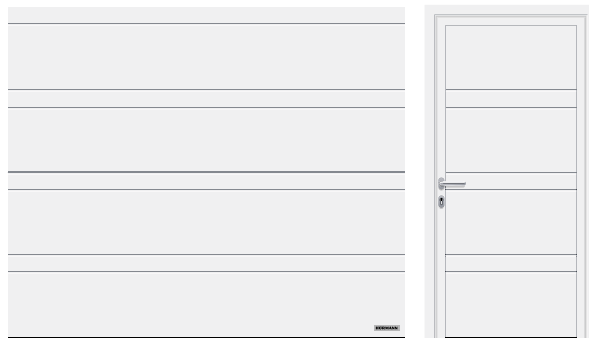

Acanalado S (LPU 42), blanco tráfico RAL 9016



Acanalado M (LPU 67 Thermo, LPU 42), blanco tráfico RAL 9016



Quarterón S (LPU 42), blanco tráfico RAL 9016



Acanalado L (LPU 67 Thermo, LPU 42), blanco tráfico RAL 9016

# Puertas seccionales de acero

Elementos de diseño para LPU 42 y LPU 67 Thermo

## Modelos con elementos de diseño



Acanalado L (LPU 67 Thermo, LPU 42), blanco tráfico RAL 9016, elemento de diseño modelo 450, puerta peatonal lateral con el mismo aspecto

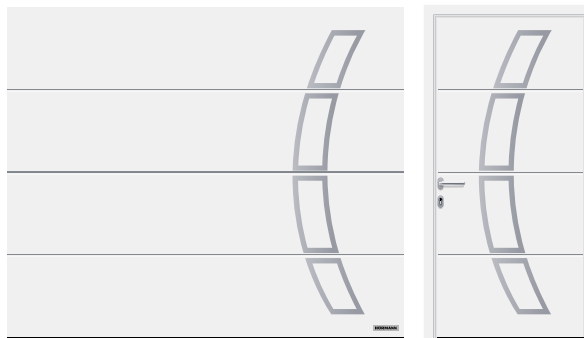

Acanalado L (LPU 67 Thermo, LPU 42), blanco tráfico RAL 9016, elemento de diseño modelo 457, puerta peatonal lateral con el mismo aspecto

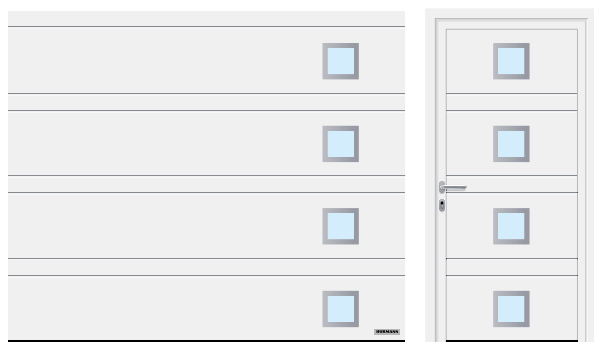

Acanalado D (LPU 42), blanco tráfico RAL 9016, elemento de diseño modelo 461, puerta peatonal lateral con aspecto a juego

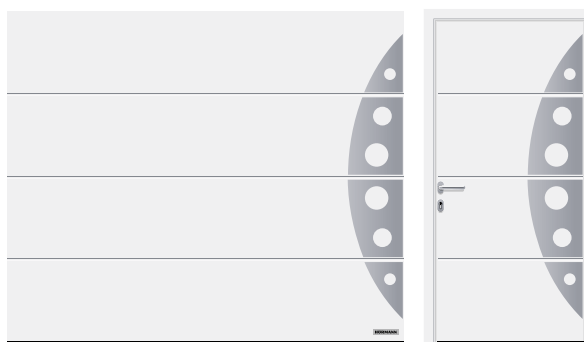

Acanalado L (LPU 67 Thermo, LPU 42), blanco tráfico RAL 9016, elemento de diseño modelo 458, puerta peatonal lateral con el mismo aspecto

## Elementos de diseño

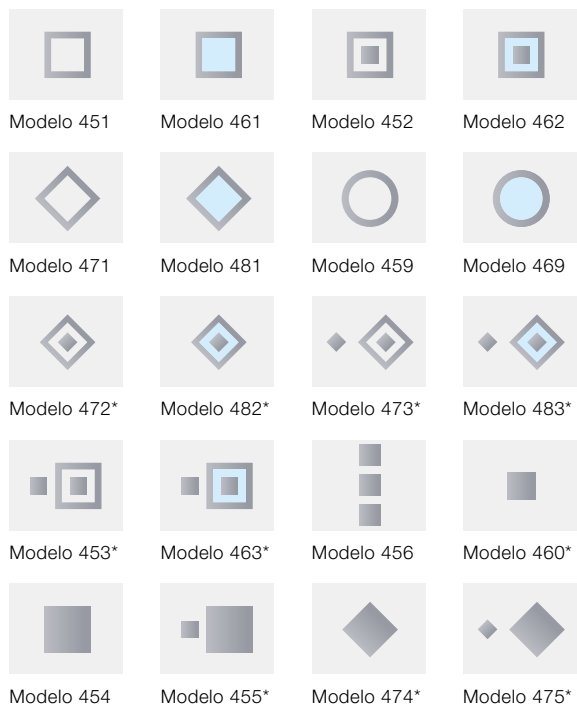

\* solo LPU 42

## Acristalamientos

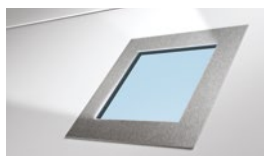

Elemento de diseño en acero inoxidable cepillado con acristalamiento auténtico opcional\* para los modelos de diseño 461 y 481

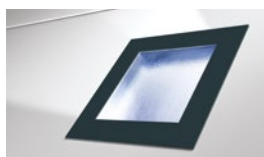

Elemento de diseño en gris antracita RAL 7016 pintado con acristalamiento de material sintético para los modelos 461, 462, 463, 469, 481, 482 y 483

## Modelos con elementos de diseño incrustados



Acanalado D (LPU 42), blanco tráfico RAL 9016, elemento de diseño de aplique modelo 500 con apliques discontinuos con aspecto de madera



Acanalado D (LPU 42), blanco tráfico RAL 9016, elemento de diseño de aplique modelo 502 en azul acero RAL 5011



Acanalado M (LPU 42), blanco tráfico RAL 9016, elemento de diseño de aplique modelo 503 con aspecto de acero inoxidable



Acanalado M (LPU 42), blanco tráfico RAL 9016, elemento de diseño de aplique modelo 504 con aspecto de madera, en la puerta peatonal incorporada

## Elementos de diseño de aplique



Aspecto de acero inoxidable



Aspecto de madera



RAL a elección (ilustración en RAL 9005)

## Elementos de diseño «Números y palabras»

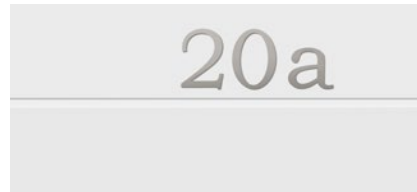

Representación positiva, fuente moderna



Representación negativa, fuente clásica

# Puertas con marco de aluminio

ART 42 / ART 42 Thermo / ART 42 Vitraplan .NOVEDAD a partir del 01/10/2023

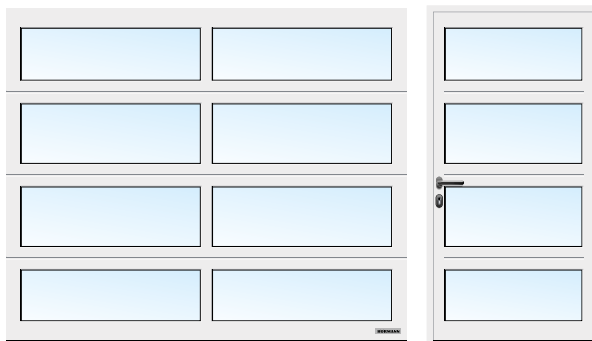

ART 42 acristalada, blanco tráfico RAL 9016

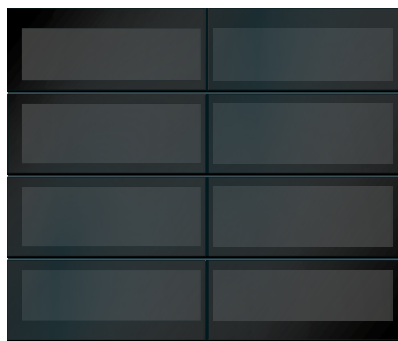

ALR F42 Vitraplan de color gris

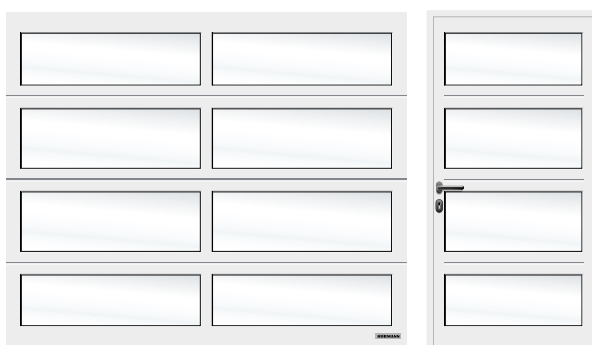

ART 42 acristalada en color blanco, blanco tráfico RAL 9016

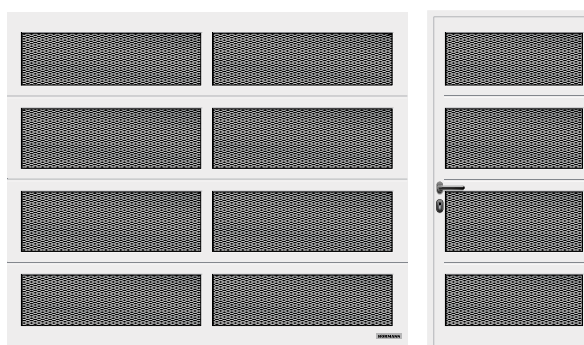

ART 42 con rejilla deploye, blanco tráfico RAL 9016

## Corte de los paneles

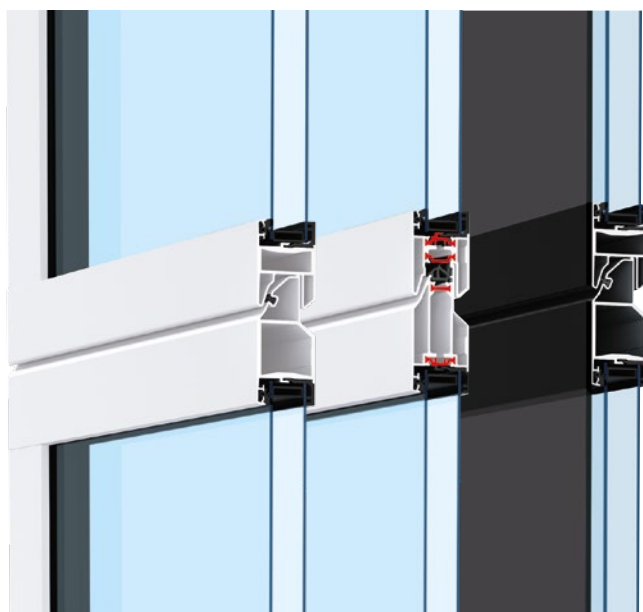

ART 42

ART 42 Thermo

ART 42 Vitraplan  
.NOVEDAD a partir  
del 01/10/2023

## ART 42 / ART 42 Thermo / ART 42 Vitraplan

Material del marco	Aluminio
Grosor del marco	42 mm
Aislamiento térmico ART 42 Valor U de la puerta montada	4,0 W/(m <sup>2</sup> ·K) <sup>1)</sup>
Aislamiento térmico ART 42 Thermo Valor U de la puerta montada	3,4 W/(m <sup>2</sup> ·K) <sup>1)</sup>
Aislamiento acústico	R = aprox. 20 dB
Carga de viento <sup>3)</sup>	Clase 3
Estanqueidad del aire / agua	Clase 2 <sup>2)</sup> / Clase 3 <sup>2)</sup>
Ancho máx.	4000 mm
Alto máx.	3000 mm

<sup>1)</sup> Los valores U son válidos para puertas instaladas con cristal doble de plástico S2 de tamaño 5000 × 2125 mm

<sup>2)</sup> Puertas con ranuras de ventilación, bajo consulta clases 2 – 3

<sup>3)</sup> Clases de carga de viento más alta, bajo consulta



## Variantes de acristalamiento



1



2



3



4



5



6



7



8



9

## Variantes de revestimiento



10

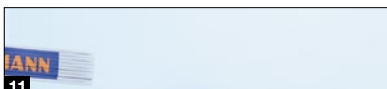

11



12

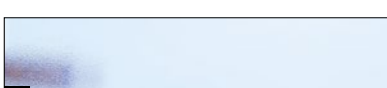

13



14



15

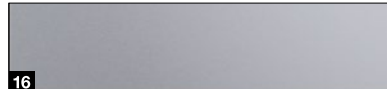

16



17



18



19

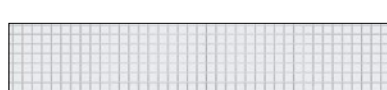

20



21

## Variantes de acristalamiento para LPU 42 y LPU 67 Thermo

- 1 Acristalamiento Classic S0 <sup>1)</sup>
- 2 Acristalamiento Classic M0 <sup>1)</sup>
- 3 Acristalamiento Classic L0 <sup>1)</sup>
- 4 Acristalamiento Classic S1
- 5 Acristalamiento Classic S2
- 6 Acristalamiento Sunrise S10 <sup>3)</sup>
- 7 Acristalamiento Sunrise S60 <sup>4)</sup> (fig. mitad izquierda de la puerta)
- 8 Acristalamiento tipo D <sup>1)</sup>
- 9 Paneles de aluminio acristalados <sup>2)</sup>

## Variantes de relleno para LPU 42, LPU 67 Thermo, ART 42 y ART 42 Thermo

- 10 Acristalamiento doble de policarbonato, transparente
- 11 Acristalamiento doble de material sintético, transparente
- 12 Acristalamiento doble de material sintético, tintado en blanco (opal / transparente)
- 13 Acristalamiento doble de material sintético, translúcido
- 14 Placa celular
- 15 Acristalamiento doble de material sintético, tintado en gris
- 16 Revestimiento sándwich con relleno de PU, liso
- 17 Revestimiento sándwich con relleno de PU, Stucco
- 18 Chapa perforada de acero inoxidable
- 19 Rejilla deploye de acero inoxidable
- 20 Rejilla ondulada
- 21 Rejilla soldada

Los acristalamientos (1 a 8, 10) se corresponden con un ancho de puerta de 2500 mm

<sup>1)</sup> Existe la posibilidad de disponer individualmente los acristalamientos

<sup>2)</sup> Existe la posibilidad de montar travesaños

<sup>3)</sup> Ancho de puerta de 2130 – 2750 mm

<sup>4)</sup> Ancho de puerta de 4751 – 5500 mm

En Hörmann, los acristalamientos de material sintético transparente están disponibles de serie con acristalamiento Duratec.

Le ofrece ventajas decisivas:

- Visión clara y duradera
- Mejor aislamiento térmico

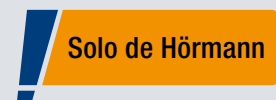

**Duratec**  
Muy resistente a los arañazos

# Aspecto a juego

En cerco y hoja

Solo de Hörmann

Hoja de puerta, tarja de dintel y cerco lateral con aspecto a juego en Woodgrain blanco tráfico RAL 9016

## ASPECTO A JUEGO EN CERCO Y HOJA.

El armonioso aspecto de una puerta se consigue con muchos y pequeños detalles: la tarja de compensación del dintel **1** se suministra siempre con el aspecto a juego con los paneles de la puerta para todos los acabados (excepto Slategrain). Así, todo encaja. Los cercos laterales **2** se suministran de serie en acabado Woodgrain blanco. Los revestimientos de los cercos **3** permiten adaptar con facilidad los cercos laterales al acabado de los paneles.

→ Encontrará más información sobre el revestimiento del cerco a partir de la página 80.

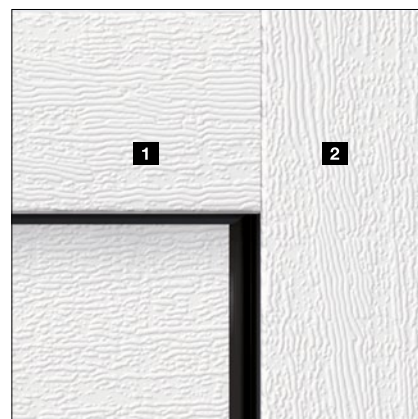

	Woodgrain	Slategrain	Silkgrain	Sandgrain	Planar	Decograin	Duragrain
Tarja de compensación <b>1</b>	●	○	●	●	●	●	●
Cerco lateral <b>2</b>	●	■	■	■	■	■	■
Revestimiento del cerco <b>3</b>	●	●	●	●	●	●	●

● = Mismo acabado, color o decoración como el panel de puerta

■ = Acabado Woodgrain en blanco tráfico RAL 9016 (en la versión prémium en blanco grisáceo RAL 9002)

○ = Acabado liso en el mismo color que el panel de puerta

## Woodgrain



1

## Slategrain

Solo de Hörmann

Acabado Slategrain



2

## Silkgrain

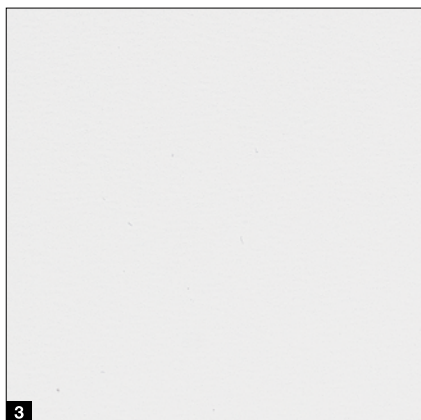

3

1 Woodgrain RAL 9016 blanco tráfico

2 Slategrain RAL 9016 blanco tráfico

3 Silkgrain RAL 9016 blanco tráfico

### Lacas de protección para un aspecto de la puerta bonito y duradero

**Imprimación final.** El acabado de los paneles es especialmente resistente, a prueba de arañazos y repele la suciedad gracias a la laca de protección.

**Imprimación final «antigrffiti».** Gracias a la laca de protección sobre el acabado del panel, así como en acristalamientos, elementos de diseño, etc., los grafitis se pueden eliminar más fácil con un limpiador especial comercial.



→ Disponible para los acabados Woodgrain, Slategrain y Silkgrain.

- 1 Panel sándwich
- 2 Galvanizado
- 3 Imprimación base de poliéster
- 4 Imprimación final o imprimación final «antigrffiti»

### Set de limpieza y cuidado para garantizar una duradera vista bonita de la puerta

- Limpiador para portones y puertas (para todos los acabados)
- Multi-esponja, abrillantador 2 en 1 para puertas y portones, esponja de aplicación, 2 paños de microfibra, aceite para puertas y portones

Antes

Después



# Colores preferenciales

Para los acabados Woodgrain, Slategrain y Silkgrain



## MatchColor

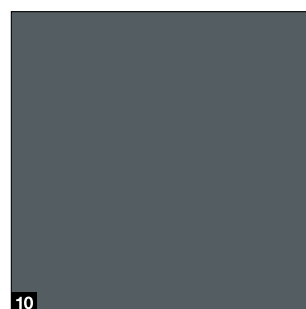
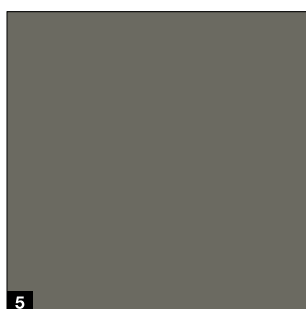
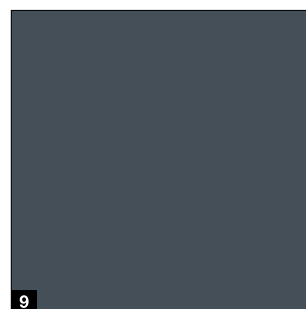
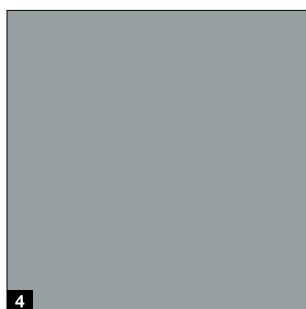
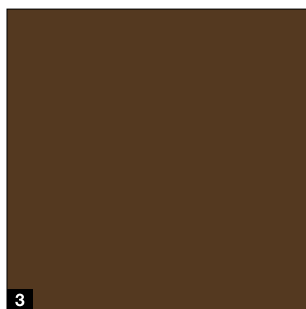
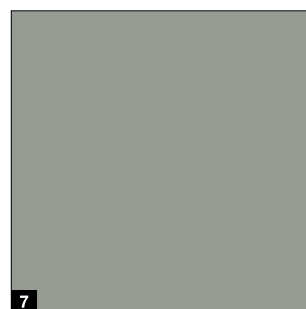
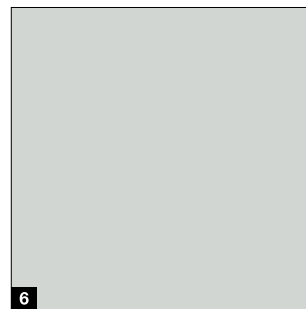
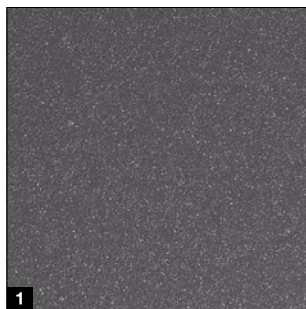

MatchColor

### MatchColor

Diseñe su casa en perfecta armonía cromática: con los colores preferidos de MatchColor para puertas seccionales de garaje, puertas delanteras, puertas de entrada laterales y puertas de acero. Disfrute de una visión de conjunto armoniosa gracias a los colores preferenciales. Esta es la calidad de la marca Hörmann.

Consejo

El acabado liso Silkgrain armoniza especialmente con los acabados para puertas de entrada a vivienda.

#### A tener en cuenta:

En combinación con un revestimiento final opcional o una imprimación final «Anti-Graffiti», recibirá todos los colores preferenciales de MatchColor como color preferido cuando no se garantice una coincidencia visual para puertas seccionales de garaje, puertas de entrada, puertas de entrada lateral y puertas de acero.

## Color

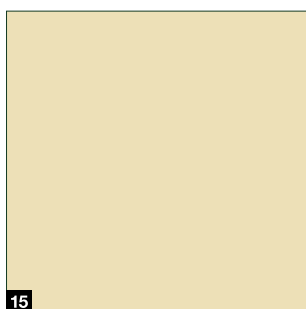
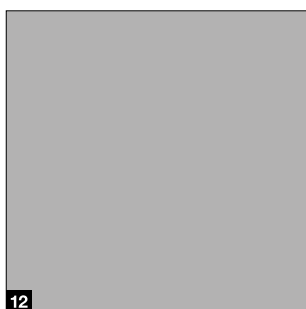
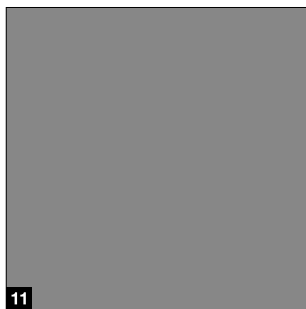

### MatchColor .NUEVO

- 1 CH 703 Antracita metalizado
- 2 RAL 9005 Negro intenso
- 3 RAL 8028 Marrón tierra
- 4 RAL 7040 Gris ventana
- 5 RAL 7039 Gris cuarzo
- 6 RAL 7035 Gris luminoso
- 7 RAL 7030 Gris piedra
- 8 RAL 7016 Gris antracita
- 9 RAL 7015 Gris pizarra
- 10 RAL 7012 Gris basalto

### Color

- 11 RAL 9007 Aluminio gris
- 12 RAL 9006 Aluminio blanco
- 13 RAL 6009 Verde abeto
- 14 RAL 6005 Verde musgo
- 15 RAL 1015 Marfil claro

### RAL a elección

Los acabados Woodgrain, Slategrain y Silkgrain están disponibles opcionalmente en alrededor de 200 colores RAL Classic (excluyendo los colores con efecto perlado y fluorescente), así como en muchos colores NCS y DB.

### A tener en cuenta:

El lado interior de las puertas seccionales de garaje se suministra generalmente en blanco grisáceo, RAL 9002. Se debe evitar la exposición directa al sol de las puertas de acero de paneles sándwich de colores oscuros, ya que una posible flexión de los paneles puede dañar la puerta. Todos los colores similares a los colores RAL correspondientes. Por razones técnicas de impresión, no son vinculantes los colores ni los acabados reproducidos.

**Pida a su distribuidor especializado de Hörmann que le asesore.**

# Acabados

Sandgrain, Planar, Decograin

---

Sandgrain

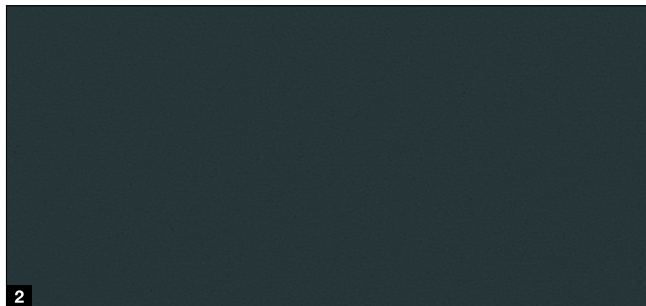
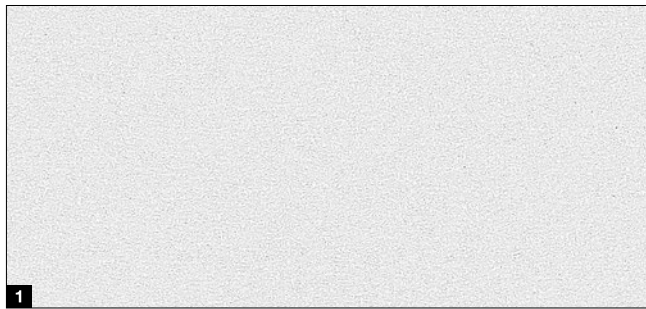

Planar

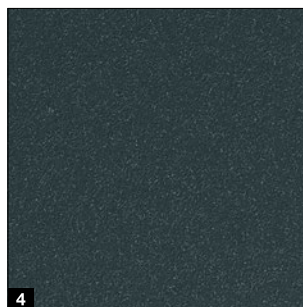
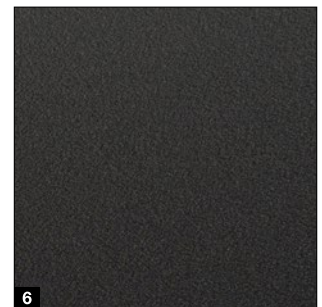
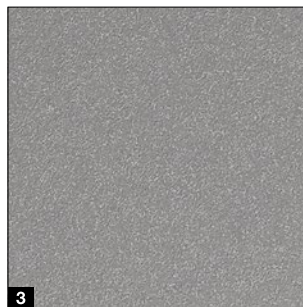
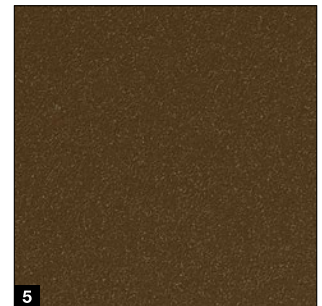
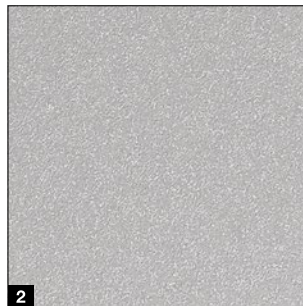

## Decograin

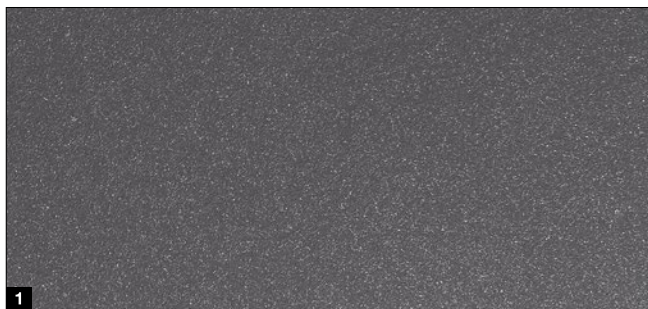

### Color estándar Sandgrain

- 1 RAL 9016 blanco tráfico

### Color preferencial Sandgrain

- 2 RAL 7016 gris antracita



### Color estándar Planar

- 1 CH 9016 mate deluxe blanco tráfico

### Colores preferenciales Planar

- 2 CH 9006 mate deluxe aluminio blanco
- 3 CH 9007 mate deluxe aluminio gris
- 4 CH 7016 mate deluxe gris antracita
- 5 CH 8028 mate deluxe marrón tierra
- 6 CH 703 mate deluxe antracita metalizado
- 7 CH 905 mate deluxe negro **.NOVEDAD**

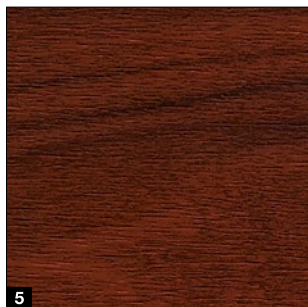

### Decoraciones Decograin

- 1 Titan Metallic CH 703: antracita con efecto metálico
- 2 Golden Oak: imitación roble marrón medio amarillento
- 3 Dark Oak: imitación roble de color nogal
- 4 Night Oak: imitación de roble oscuro intenso\*
- 5 Rosewood: imitación madera de color caoba\*
- 6 Winchester Oak: imitación roble con nudos de color natural\*

\* No para LPU 67 Thermo

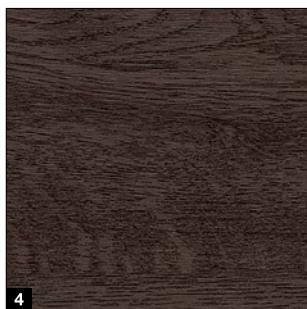

### A tener en cuenta:

El lado interior de las puertas seccionales de garaje se suministra generalmente en color blanco grisáceo, RAL 9002.

Se debe evitar la exposición directa al sol de las puertas de acero de paneles sándwich de colores oscuros, ya que una posible flexión de los paneles puede dañar la puerta. Todos los colores similares a los colores RAL correspondientes. Por razones técnicas de impresión, no son vinculantes los colores ni los acabados reproducidos.

**Pida a su distribuidor especializado de Hörmann que le asesore.**

# Acabado

Duragrain

---

Duragrain

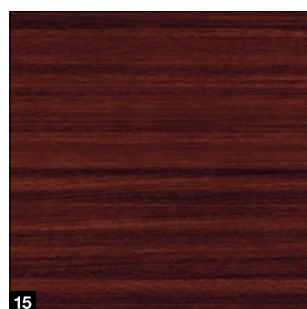
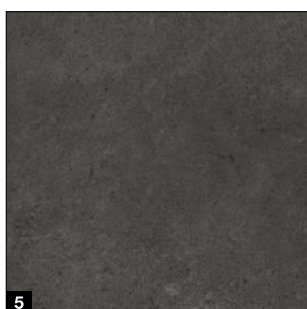
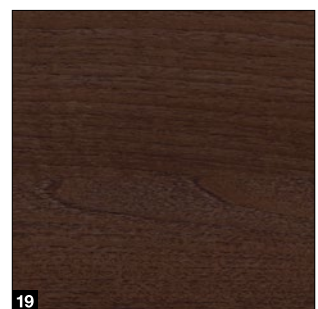
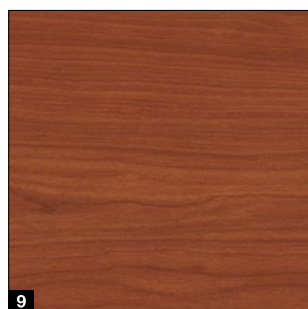
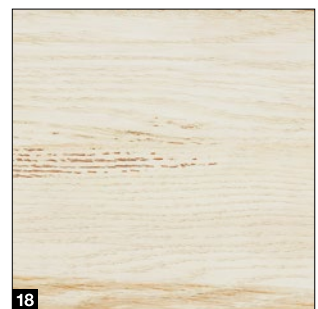
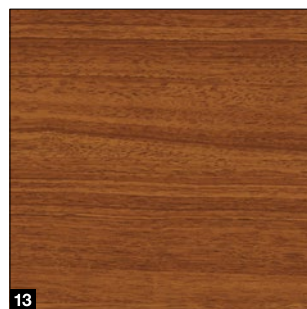
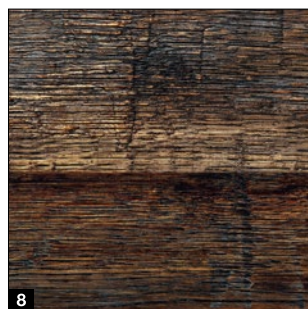
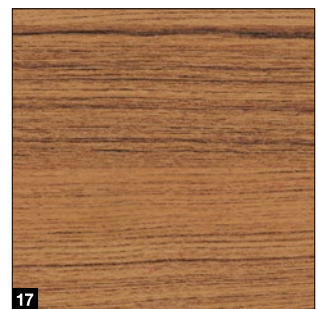
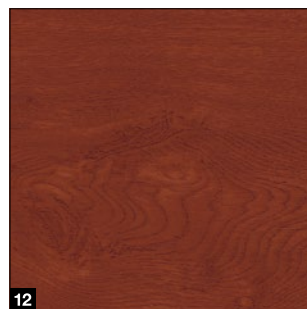
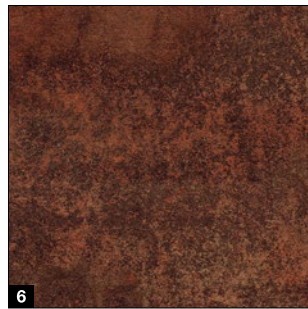
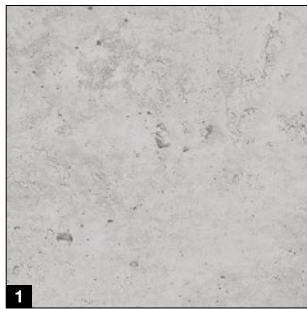



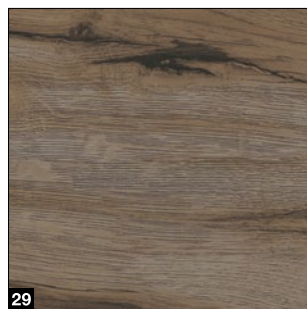
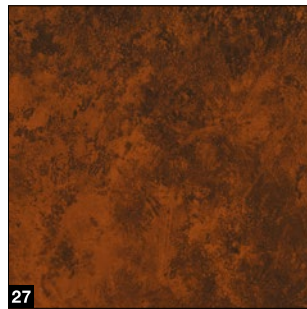
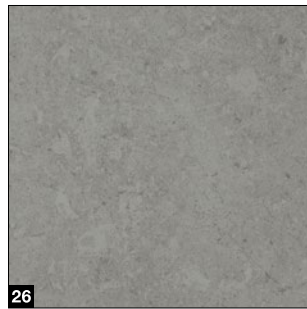

### Decoraciones Duragrain

- |                            |                                  |
|----------------------------|----------------------------------|
| 1 Hormigón                 | 16 Sheffield                     |
| 2 Beige                    | 17 Teak                          |
| 3 Moca                     | 18 Used Look                     |
| 4 Grigio                   | 19 Nogal Terra                   |
| 5 Grigio scuro             | 20 Nogal colonial                |
| 6 Rusty Steel              | 21 White brushed                 |
| 7 Bambú                    | 22 White Oak                     |
| 8 Burned Oak               | 23 Whiteoiled Oak                |
| 9 Cherry                   | 24 Whitewashed Oak               |
| 10 Nature Oak              | 25 Malt Oak                      |
| 11 Abeto                   | 26 Cemento <b>.NOVEDAD</b>       |
| 12 Rusty Oak               | 27 Rusty Patina <b>.NOVEDAD</b>  |
| 13 Noce sorrento balsámico | 28 Granero <b>.NOVEDAD</b>       |
| 14 Noce sorrento natur     | 29 Granero gris <b>.NOVEDAD</b>  |
| 15 Sapeli                  | 30 Roble salvaje <b>.NOVEDAD</b> |



Encontrará más información en el catálogo sobre el acabado Duragrain.



### Diseños individuales

Puede diseñar su puerta en Duragrain con su modelo preferido. Para ello, basta con subir la foto a [www.hormann.es/gama-residencial/configurador](http://www.hormann.es/gama-residencial/configurador) o ponerse en contacto con su distribuidor Hörmann.

# Puertas seccionales de madera maciza

LTH 42

## Modelos estándar

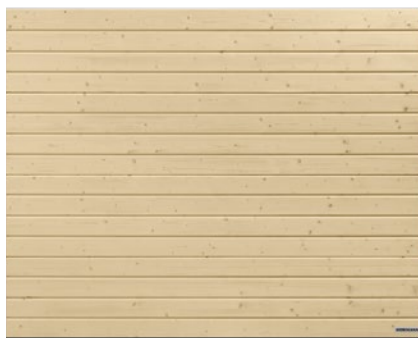

Acanalado S



Acanalado M



Acanalado L



Cuarterón

## LTH 42

Material de los paneles	Madera maciza
Grosor de los paneles	42 mm
Aislamiento térmico coeficiente U <sup>1)</sup>	2,9 W/(m <sup>2</sup> ·K)
Clase de carga de viento <sup>3)</sup>	3
Clase de estanqueidad del aire / agua <sup>2)</sup>	0 / 0
Ancho máx.	5000 mm
Alto máx.	3000 mm

<sup>1)</sup> Los valores U son válidos para puertas montadas sin acristalamiento en las medidas 5000 x 2125 mm

<sup>2)</sup> Puertas con ranuras de ventilación, bajo consulta clases 2-3

<sup>3)</sup> Clases de carga de viento más alta, bajo consulta

## Modelos de diseño



Modelo 401



Modelo 402

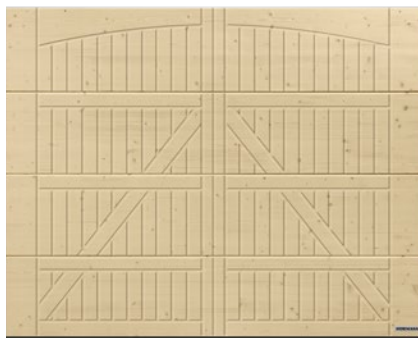

Modelo 405



Modelo 405, con herrajes opcionales de puerta giratoria «Exclusive»

## Tipos de madera

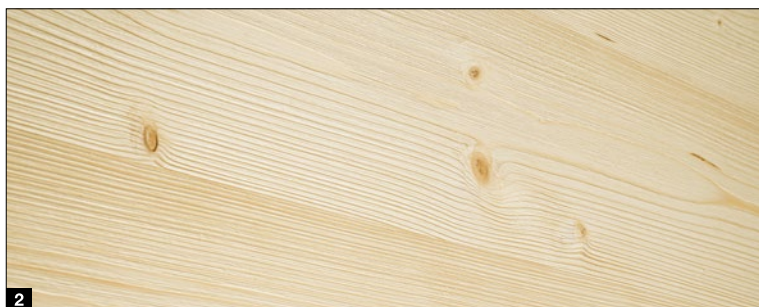
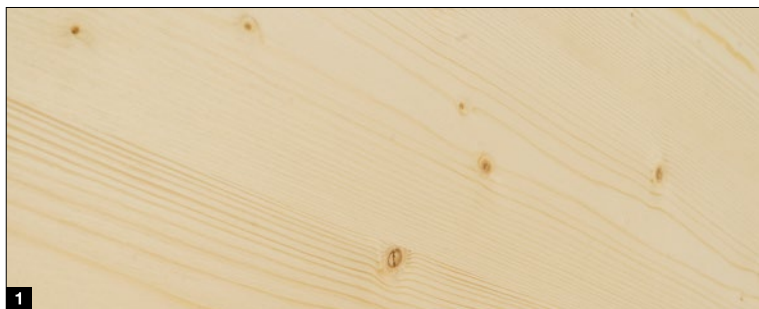

### Tipos de madera

- 1 Abeto nórdico, sin tratar
- 2 Abeto nórdico, cepillado

### Barnices protectores para madera

- 3 Pino
- 4 Alerce
- 5 Nuez
- 6 Beis arena
- 7 Plata

### Imprimaciones

- 8 RAL 9016 Blanco tráfico
- 9 RAL 9001 Blanco crema
- 10 RAL 7035 Gris luminoso

## Barnices protectores para madera

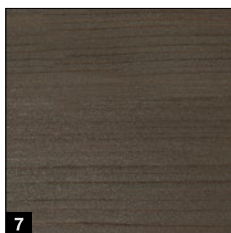
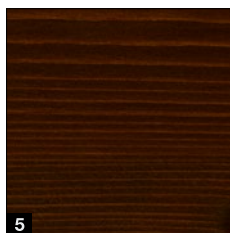
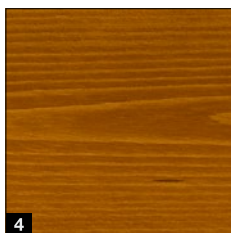
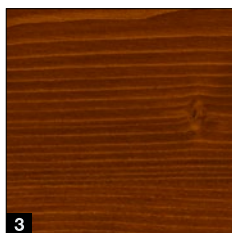

## Imprimaciones

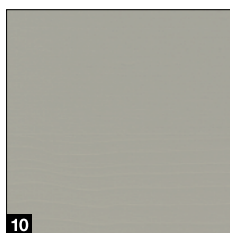
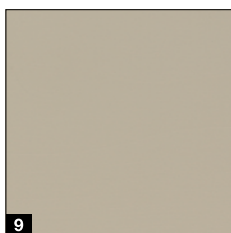
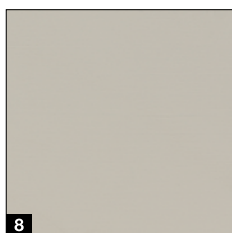

### A tener en cuenta:

La madera es un producto natural. La durabilidad depende de muchos factores como: El tipo de exposición a la intemperie, la protección constructiva de la madera, la carga mecánica y la elección del color. Se requiere un trabajo de cuidado oportuno para una larga durabilidad y se recomienda un mantenimiento anual. No usar barnices oscuros en caso de exposición directa al sol. Ventilar siempre el garaje debidamente.

Todos los colores similares a los colores RAL correspondientes. Por razones técnicas de impresión, no son vinculantes los colores ni los acabados reproducidos.  
**Pida a su distribuidor especializado de Hörmann que le asesore.**

# Equipamiento de serie

Para una función de la puerta segura y duradera

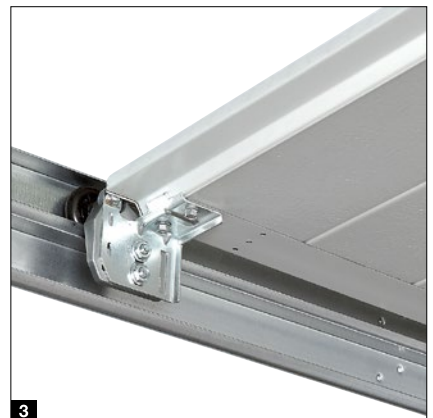
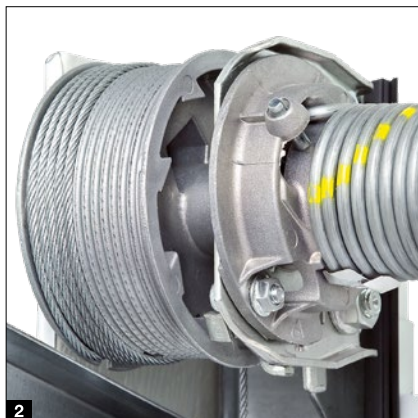

### Tecnología de muelle de tracción con sistema de muelle dentro del muelle **1**

Hasta un ancho de puerta de 4000 mm o un alto de puerta de 2600 mm

El sistema patentado sujeta la hoja de forma segura contra caídas e impide que un muelle partido salga despedido y pueda lesionar personas.

### Tecnología de muelle de torsión con dispositivo de seguridad contra la rotura del muelle integrado **2**

A partir de un ancho de puerta de 4000 mm o un alto de puerta de 2600 mm, así como para puertas con puerta peatonal incorporada y para puertas de madera maciza

El seguro de protección contra rotura de muelle patentado detiene inmediatamente el movimiento de la puerta cuando se rompe un muelle, la puerta no se cae.

### Puerta guiada de forma segura en carriles-guía de seguridad **3**

Las ruedas ajustables patentadas, los robustos soportes de rueda y los carriles-guía de seguridad impiden el descarrilamiento. Así se guarda la hoja de forma segura debajo del techo.

### Sistema antipinzamiento **4**

en el exterior e interior y en las bisagras

Gracias a la forma especial de los paneles, no hay puntos de pinzamiento, ni entre los paneles ni en las bisagras.

### Protección contra la introducción de las manos en los marcos laterales **5**

Con Hörmann, los marcos laterales están totalmente cerrados de arriba abajo. Resulta imposible introducir las manos entre la hoja y el marco.



**Solo de Hörmann**  
Patente europea

### Pie de marco de material sintético **6**

El resistente pie de marco de material sintético y 4 cm de alto envuelve la zona del marco más expuesta a la corrosión y protege de forma duradera contra la posible corrosión. Al contrario que las soluciones de la competencia, es la única protección eficaz de larga duración incluso con continuas saturaciones de agua. En combinación con la junta inferior de la puerta, la base del marco termina de dar el toque final visual.

# Equipamiento opcional

Para más comodidad y seguridad

## Versión Premium **1**

Para LPU 42, LPU 67 Thermo, ART 42 y ART 42 Thermo: para conseguir una bonita vista interior, los herrajes, los marcos, las guías y el carril de unión de la puerta están pintados a juego con el interior de los paneles en blanco grisáceo RAL 9002 <sup>1)</sup>. Las ruedas guía tándem permiten un movimiento de puerta especialmente uniforme y cuidadoso.

## Versión PremiumPlus .NOVEDAD

Para LPU 42: la protección integral para una menor corrosión en climas costeros ofrece, además de la versión Premium, una cara exterior de panel revestida por el extremo con bordes de corte pintados, así como perfiles de relleno de acanalados para una mejor estanqueidad en las transiciones entre paneles y en la zona de los acanalados (para el acanalados S, M y D).

## Apertura de ventilación en el panel superior **2**

**Para LPU 67 Thermo <sup>2)</sup> y LPU 42 <sup>2)</sup> con automatismo SupraMatic o ProMatic (a partir del año de fabricación 2012):** el soporte opcional de rodillos batientes le permite abrir el panel superior de la puerta para ventilar el garaje. El panel inferior de la puerta permanece cerrado en contacto con el suelo e impide la entrada de animales pequeños y hojarasca.

## Cerradura de desbloqueo de emergencia **3**

**Para LPU 42 y LTH 42:** para abrir manualmente su garaje desde el exterior en caso de emergencia puede instalar una cerradura de apertura de emergencia. El discreto cilindro redondo (no se puede integrar en el sistema de cierre de la casa) está conectado en la parte interior con el desbloqueo de emergencia del carril del automatismo.

## Tirador para un desbloqueo de emergencia **4**

**Para todas las versiones de puerta:** el tirador está equipado con una cerradura que se puede integrar en el sistema de cierre de la casa. Con el tirador puede desbloquear el desbloqueo de emergencia del carril del automatismo mediante un cable Bowden en la parte interior de la puerta. Los tiradores están disponibles en las siguientes versiones: plástico negro, fundición de aluminio blanco, RAL 9016, acero inoxidable cepillado (véase la fig.), fundición de aluminio marrón, RAL 8028.



## ThermoFrame <sup>5</sup>

**Para todas las versiones de puerta:** este perfil de material sintético que se monta fácilmente junto con el marco de la puerta crea una rotura de puente térmico entre el cerco y la mampostería mejorando el aislamiento térmico en hasta un 15 %<sup>3)</sup>. Además, las juntas labiales adicionales a ambos lados y en la parte superior de la puerta reducen la pérdida de calor del interior del garaje.

<sup>1)</sup> Técnica de muelles galvanizada, incl. sujeción, protección contra rotura de muelle, tambor de cable y carril de automatismo

<sup>2)</sup> Solo guía Z, L, N, no es posible en puertas de garaje con puerta peatonal incorporada

<sup>3)</sup> En caso de una puerta seccional de garaje LPU 42 de paneles sándwich en la medida: 5000 x 2125 mm



### Equipamiento de seguridad RC2

**De serie en LPU 67 Thermo, opcional para LPU 42:** el equipamiento de seguridad RC2 certificado aporta aún más seguridad a su puerta y está recomendado por los organismos de asesoramiento de seguridad en Alemania.



Vea el vídeo en YouTube o  
[www.hormann.es/centro-multimedia](http://www.hormann.es/centro-multimedia)



# Puertas peatonales laterales

NT 60 / NT 80

## Tamaños de puerta\*

- Ancho (de 1 hoja)  
990 – 1115 mm
- Ancho (de 2 hojas)  
1130 – 3000 mm
- Alto (de 1 / 2 hojas)  
1990 – 2183 mm

## Marco de la hoja

- Versión estrecha **1** (tipo de perfil 1, solo para puertas peatonales laterales de una hoja)
- Versión ancha **2** (tipo de perfil 2)

## Equipamiento estándar

- Perfiles de aluminio resistentes a la intemperie de 60 mm de espesor en el color de los paneles **3** o, en el caso de los rellenos Duragrain, en un color a juego con el acabado
- Hoja principal con juego de manillar de material sintético negro con rosetas ovaladas y cerradura de bombín **4**
- Bisagras tridimensionales regulables opcionalmente en negro, blanco o tono natural de aluminio **5**
- Perno de retención para bloquear la hoja inactiva en puertas laterales de dos hojas **6**

## Equipamiento opcional

- Bisagras ocultas para una vista de la puerta elegante en la versión con cerco de bloque de aluminio **7**
- Equipamiento de seguridad antiintrusión RC2 con bloqueo triple (gatillo, pestillo, 2 ganchos de cierre) y roseta de seguridad para la versión con marco de hoja ancho (tipo de perfil 2) **8**
- puertas peatonales laterales de dos hojas con división asimétrica (hoja abatible siempre de 870 mm de ancho en el rango de tamaño RAMB 1330 – 2000 mm)
- Juegos de tiradores o manillar man. / pomo en tono natural de aluminio **9**, fundición de aluminio RAL 9016 **10**, fundición de aluminio marrón **11**, acero inoxidable cepillado **12** y fundición de aluminio negro **.NOVEDAD 13**

\* en función de la versión del cerco de hoja







### Versión NT 80 con aislamiento térmico

- Sistema de perfiles de aluminio con rotura térmica, marco y umbral
- 80 mm de grosor



### Puerta multiusos MZ Thermo

- Hoja con rotura de puente térmico y cerco
- Buen valor de aislamiento térmico de 1,2 W/(m<sup>2</sup>·K).
- Opcionalmente en la versión RC2 (KSI Thermo)



Encontrará más información en el catálogo Puertas de acero.

# Puerta peatonal incorporada

Sin umbral elevado

## Versiones de puertas

- LPU 42 con guía N (hasta 5 m de ancho de puerta)
- LPU 42 con guía Z (hasta 2,5 m de ancho de puerta) **.NOVEDAD**

## Ancho de luz de apertura

- Ancho 830 mm
- Ancho 1140 mm

## Equipamiento estándar

- Marco de puerta de aluminio en tono natural anodizado **1**
- La unidad de retención estable evita que la hoja de la puerta se hunda y se deforme **2**
- Bisagras ocultas (para un aspecto de la puerta homogéneo) **3**
- El cierrapuertas con guía de deslizamiento incluye limitador de apertura y unidad de retención **4**

## Equipamiento opcional

- Marco de puerta de aluminio en RAL a elección (también diferente al color de la puerta) o en un color a juego con la decoración (acabados Planar, Decograin, Duragrain)
- Cierrapuertas integrado con unidad de retención para una protección óptima y un aspecto de la puerta espectacular **5**
- Bloqueo múltiple con un perno y un pestillo de gancho para cada panel para una mayor estabilidad y una protección antiintrusión reforzada **6**
- La célula fotoeléctrica antepuesta VL 2 detiene la puerta sin contacto y aumenta la seguridad **7**



### A tener en cuenta:

En determinadas circunstancias, las puertas con cuarterones adyacentes con o sin puerta peatonal incorporada con el mismo ancho no tienen el mismo aspecto en la división de cuarterones. Las puertas accionadas manualmente, con puerta peatonal incorporada, no tienen tirador exterior. Se cierran desde el interior.



## Medidas de la puerta

- Ancho 1330 – 3000 mm
- Alto 1960 – 2500 mm

## Equipamiento estándar

- Relleno de puerta de paneles de 42 mm de grosor **1**
- Para acanalado S, M, L, D y T en todos los colores y decoraciones
- Perfiles de marco de aluminio de 60 mm de grosor con el color del panel (en el caso de los revestimientos Decograin y Duragrain, en uno de los tonos a juego con la decoración) **2**
- Tres bisagras estables por hoja (una bisagra con fusible) en color aluminio **3**
- Junta de tope doble de tres lados y junta labial en la zona del umbral **4**
- Hoja principal con juego de manillar de aluminio y cerradura de bombín **5**
- Hoja secundaria con falleba de puerta **6**

## Equipamiento opcional

- Unidad de retención mecánica para hojas activas y secundarias para fijar las hojas en posición abierta **7**
- Unidad de retención mecánica con función de frenado y amortiguación para evitar que la hoja se abra o se cierre y posiciones fijas en cualquier posición que se desee **8**
- Bisagras ocultas para un aspecto elegante de la puerta

## Equipamientos para automatismo

- Guía para hoja de puerta con cubierta incluida para el automatismo ProMatic 4 o SupraMatic 4 **9**
- Bisagras ocultas
- Protección contra la introducción de las manos para una mayor seguridad en el interior **10**

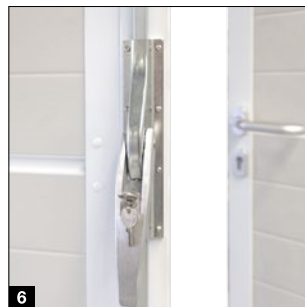

# Automatismos

## SupraMatic 4

### Velocidad de apertura de puerta excepcional y funciones adicionales inteligentes

- Velocidad de apertura un 75 % mayor\*, de hasta 25 cm/s, que reduce la pérdida de calor
- Manejo inteligente a través de la aplicación BlueSecur
- Cómoda ventilación del garaje
- Alto de hueco adicional
- Iluminación LED hasta 3 (SupraMatic E) o 5 veces\* (SupraMatic P) más luminosa
- Programación sencilla mediante el indicador de 7 segmentos
- Carcasa del automatismo en acero de alta calidad
- Conexión con sistemas Smart Home a través de la interfaz HCP incorporada de serie
- Consumo eléctrico reducido de 1 W en modo standby



**BiSecur**

Emisor manual de 4 pulsadores HSE 4 BS de serie, acabado rugoso negro con tapas cromadas

Automatismos para puertas de garaje	SupraMatic E	SupraMatic P
Receptor Bluetooth	integrado, activable y desactivable	integrado, activable y desactivable
Conexión bus HCP	integrada	integrada
Ciclos por día / hora	25 / 10	50 / 10
Fuerza de tracción y de presión	650 N	750 N
Fuerza máxima	800 N	1000 N
Velocidad de apertura máx.	25 cm/s	25 cm/s
Iluminación	20 LED	Luz de marcha de 30 LED
Ancho de puerta máx.	5500 mm	6000 mm
Superficie de la puerta máx.	13,75 m <sup>2</sup>	15 m <sup>2</sup>

\* En comparación con la serie 3 de ProMatic



Patente europea

**Hörmann BlueSecur**

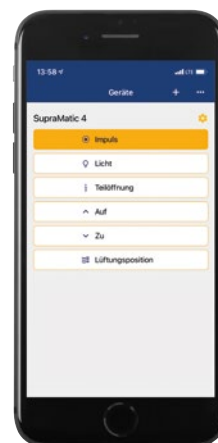

Manejo mediante el smartphone con la aplicación BlueSecur de Hörmann

### Calidad prémium a un precio atractivo

- Velocidad de apertura\* un 40 % mayor de hasta 20 cm/s
- Cómoda ventilación del garaje
- Alto de hueco adicional
- Iluminación LED hasta 2 veces\* más luminosa
- Conexión con sistemas Smart Home a través de la interfaz HCP incorporada de serie
- Consumo eléctrico reducido de 1 W en modo standby

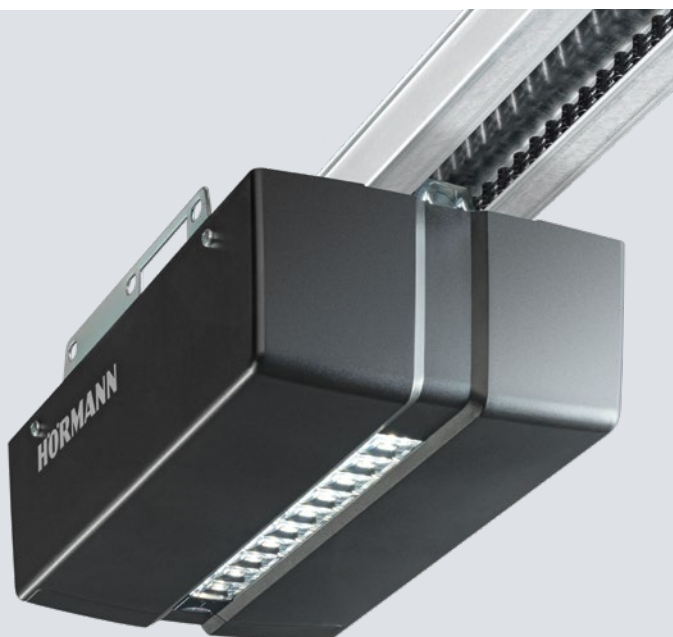

**BiSecur**

Emisor manual de 4 pulsadores HSE 4 BS de serie, acabado rugoso negro con tapas de material sintético

#### Automatismos para puertas de garaje

	ProMatic 4	ProMatic 4 Akku
Receptor Bluetooth	Opcional (HET-BLE)	Opcional (HET-BLE)
Conexión bus HCP	integrada	integrada
Ciclos por día / hora	25 / 10	5 / 2
Fuerza de tracción y de presión	600 N	500 N
Fuerza máxima	750 N	600 N
Velocidad de apertura máx.	20 cm/s	16 cm/s
Iluminación	10 LED	10 LED
Ancho de puerta máx.	5000 mm	4000 mm
Superficie de la puerta máx.	11,25 m <sup>2</sup>	9 m <sup>2</sup>

#### ProMatic 4 Akku

para garajes sin conexión de corriente



Batería con módulo solar

# Complementos

Emisores manuales



## HS 5 BS

4 funciones de pulsador más pulsador de consulta, acabado de brillo intenso en negro o blanco



## HS 5 BS

4 funciones de tecla más pulsador de consulta, acabado estructurado en negro mate



## HS 4 BS

4 funciones de tecla, acabado estructurado en negro mate



## HS 1 BS

1 función de pulsador, acabado estructurado negro mate



## HSE 1 BS

1 función de tecla, incluye anilla para llavero, acabado estructurado negro mate



## HSE 4 BS

4 funciones de tecla, incluye anilla para llavero, acabado estructurado negro mate con tapas de material sintético negro mate o cromadas



## HSE 4 BS

4 pulsadores de función, incl. anilla para llavero  
Acabado de brillo intenso con tapas cromadas, colores (fig. desde la izquierda): blanco, gris antracita, Frozen Grey, Classic Grey, Carbon, plata



## HSD 2-C BS

Acabado cromado brillante, 2 pulsadores de función, también utilizable como llavero



## HSZ 1 BS / HSZ 2 BS

1 o 2 pulsadores para insertar en el encendedor del automóvil



## HSI 3 BS .NOVEDAD

para el control de hasta 3 puertas con pulsadores extra grandes, carcasa a prueba de golpes, índice de protección: IP 65



**Pulsador codificado vía radiofrecuencia FCT 3 BS**  
Para 3 funciones con pulsadores iluminados, posibilidad de montaje empotrado y saliente, carcasa de material sintético en gris luminoso RAL 7040 (también se puede adquirir con 10 funciones y tapa abatible, pintado en aluminio blanco RAL 9006)



**Pulsador codificado vía radiofrecuencia FCT 10 BS**  
10 funciones con teclas iluminadas y tapa abatible, posibilidad de montaje empotrado o saliente, carcasa de material sintético pintada en aluminio blanco RAL 9006



**Lector dactilar vía radiofrecuencia FFL 25 BS**  
2 funciones, hasta 25 huellas dactilares, con tapa abatible, posibilidad de montaje empotrado o saliente, carcasa de material sintético pintada en aluminio blanco RAL 9006



**Pulsador interior vía radiofrecuencia FIT 5 BS**  
4 pulsadores de función más pulsador de consulta, carcasa de material sintético en blanco puro RAL 9010

Pulsador



**Pulsador interior vía radiofrecuencia FIT 2-1 BS**  
Para 2 funciones, posibilidad de conexión de máx. 2 elementos de mando mediante cable, p. ej., contactor de llave, carcasa de material sintético en blanco puro RAL 9010



**Pulsador interior IT 1b-1**  
Pulsador grande e iluminado para abrir cómodamente la puerta, carcasa de material sintético en blanco puro RAL 9010



**Pulsador transpondedor TTR 1000-1**  
Para 1 función, para 1000 llaves programables, volumen de suministro: 1 llave y 1 tarjeta (unidades adicionales bajo pedido), carcasa de cinc modelada a presión en aluminio blanco RAL 9006



**Pulsador codificado CTP 3-1**  
Para 3 funciones con inscripción iluminada y superficie táctil en negro, carcasa de cinc moldeada a presión en blanco aluminio RAL 9006



**Pulsador codificado CTV 3-1**  
Para 3 funciones, especialmente robusto gracias al teclado de metal, carcasa de cinc moldeada a presión en aluminio blanco RAL 9006 con panel de acero inoxidable



**Lector dactilar FL 150**  
2 funciones, control mediante huella dactilar, se pueden memorizar hasta 150 huellas dactilares, carcasa de cinc modelada a presión en aluminio blanco RAL 9006 con panel de acero inoxidable



**Contactor de llave 1 STUP 50 2 STAP 50**  
En versión empotrada y saliente, incl. 3 llaves, carcasa de cinc moldeada a presión en aluminio blanco RAL 9006 con panel de acero inoxidable



**Sensor climático interior HKSI 3 4**  
Para controlar la humedad del aire y la ventilación automática del garaje, carcasa de material sintético en blanco puro RAL 9010  
**Sensor exterior HKSA 4**  
Para medir la humedad del aire en la zona exterior, carcasa de material sintético en blanco puro RAL 9010

# Soluciones para reformas y modernizaciones

Para situaciones de montaje especiales

## Montaje estándar **1**

En la situación ideal, el garaje existente presenta un anclaje lateral de mín. de 90 mm. De este modo, el marco se puede atornillar directamente a la pared detrás del hueco. Las puertas seccionales de Hörmann se suministran con todo el material de fijación requerido para esta situación de montaje.

## Set de recalzamiento del cerco **2**

El perfil de material sintético se monta entre el marco y la mampostería. En las paredes exteriores húmedas esto impide la transmisión de la humedad al marco y previene eficazmente la formación de óxido.

## Revestimiento del marco

Los revestimientos de los marcos permiten adaptar con facilidad los marcos laterales al acabado de los paneles para ofrecer un aspecto global homogéneo.

**3** El revestimiento de marco de 55 mm de ancho incluye almohadillas adhesivas para facilitar el montaje detrás del hueco, con anclaje lateral reducido (< 90 mm)

**4** Revestimiento de marco de 90 mm de ancho para el montaje en el hueco, enrasado con la pared

## Anclaje especial para la fijación lateral del marco

Con los anclajes especiales opcionales de uso universal, el marco de la puerta seccional se puede fijar en la pared lateral del garaje. Las irregularidades de la pared se pueden compensar fácilmente y el intradós permanece intacto.

**3** Montaje a una distancia de la pared de hasta 35 mm

**4** Montaje en paredes inclinadas o no lisas

**5** Montaje con sistema compuesto de aislamiento térmico exterior

**6** Montaje en fachadas no portantes (ladrillo o aislamiento térmico) con anclajes laterales de entre 90 mm y 125 mm y profundidades de fijación de entre 160 mm y 240 mm (en función de la versión de anclaje).

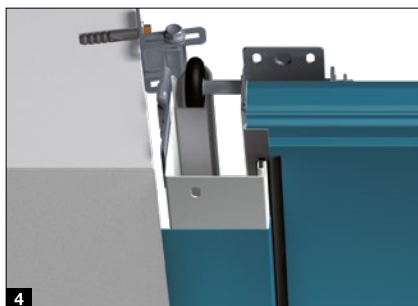
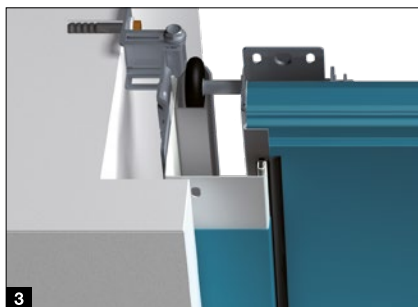



### Umbral contra tormentas **7**

El perfil se monta en el suelo para sellar adicionalmente el borde inferior de la puerta. Evita la entrada de agua en todo el ancho de la puerta. Su baja altura garantiza un acceso sin barreras.

### Sets de compensación para suelos inclinados **8**

El perfil inferior desplazable compensa el borde inferior de la hoja de puerta hasta una diferencia en altura de 20 mm. El set de compensación del marco está formado por placas de material sintético de 2,5 mm de grosor que se colocan con exactitud por debajo de las patas del marco.

### Sustitución de puertas basculantes

Al desmontar una puerta basculante antigua y montar una nueva puerta seccional LPU 42, a menudo hay que rectificar el suelo, con el trabajo que ello conlleva. Nuestras soluciones para reformas y modernizaciones permiten suprimir estos trabajos.

### Perfiles de tope de renovación **9**

Se sustituye el carril de tope antiguo de una puerta basculante para una conexión limpia del suelo con el garaje.

### Set de correderas de compensación para panel inferior **10**

El set consta de un perfil de compensación y de guías especiales. Si se usa el set, es necesario acortar el marco 25 mm. Es posible pedir el marco a la medida deseada o acortarlo en la obra.

### Set Reno RZ **11**

La parte interior de la base del marco de material sintético se suelta de forma que esta se puede montar en la guía de base de la puerta basculante antigua. El set consta de una pieza de inercia especial y una junta de suelo con forma especial que sella perfectamente la puerta delante del carril de tope.

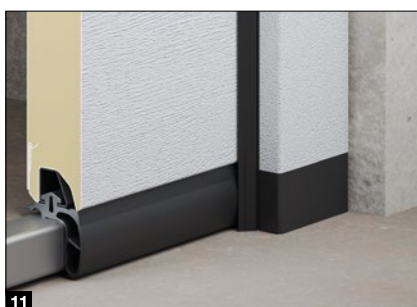

# Soluciones para reformas y modernizaciones

Con paneles elegantes

## Tarja de compensación **1**

En la situación ideal, el garaje existente presenta un espacio libre en la zona del dintel de mín. 100 mm (en caso de puertas con automatismo, mín. 115 mm). Las tarjas de compensación del dintel para el montaje estándar detrás del hueco se suministra de serie en 95 mm de altura. Si lo desea también puede adquirir las tarjas en una altura de 125 mm.

## Tarja de paneles sándwich **2**

Una tarja de paneles sándwich con aspecto a juego para el montaje en el hueco cubre la ranura más grande entre el techo y la tarja de compensación del dintel. Existe la posibilidad de montar también acristalamientos previa comprobación técnica. Esta tarja se puede suministrar también opcionalmente como panel de aluminio acristalado.

## Tarja de compensación para dintel enrasado **3**

En las puertas LPU 42 la tarja de compensación para dintel enrasado es la solución más elegante para una transición discreta entre la tarja y la hoja. Con la puerta cerrada, el panel superior se encuentra enrasado con la tarja.

## Set de marcos embellecedores para el dintel y el lateral

Para el montaje en el hueco se puede montar una puerta de tamaño estándar o de modernización conveniente. La ranura que queda entre el dintel y el panel superior de la puerta o entre la pared lateral y el marco lateral (máx. 30 mm) se cubre mediante el set de marco embellecedor opcional. Dicho set está formado por paneles, caperuzas de remate y material de fijación. El marco lateral se cubre adicionalmente con un revestimiento del marco opcional:

**4** 95 mm de ancho para montaje en el intradós

**5** 125 mm de ancho para montaje delante del intradós.

## Set de tarjas para reformas **6**

Con la tarja para reformas opcional se pueden cubrir fácilmente las antiestéticas ranuras y los bordes estallados del muro en el dintel o en la zona del intradós. Así se evitan trabajos de albañilería o revoque.

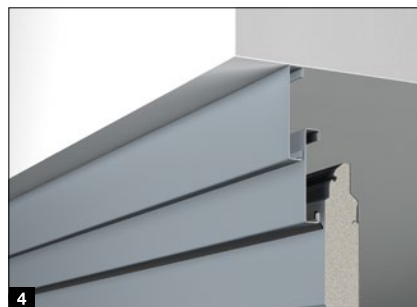

	Woodgrain	Slategrain	Silkgrain	Sandgrain	Planar	Decograin	Duragrain
Revestimiento del cerco	●	○	●	●	●	●	●
Tarja de compensación	●	○	●	●	●	●	●
Tarjas para paneles	●	●	●	●	●	●	●
Set de marco embellecedor	●	○	●	●	●	●	●
Tarja de compensación para dintel enrasado	●	●	●	●	●	●	●
Set de tarjas para reformas	●	○	●	●	●	●	●

● = Mismo acabado, color o decoración como el panel de puerta  
○ = Superficie lisa del mismo color que el panel de la puerta



# Medidas y guía técnica

LPU 67 Thermo, LPU 42, ART 42, ART 42 Thermo, ART 42 Vitraplan



## Medidas estándar y especiales <sup>1)</sup>.NOVEDAD

Alto tabulado (RM)	3000					●													
	2850																		
	2750			●		●													
	2600	■	■	■	■	■	■												
	2500	■	■	●		●	●							●					
	2375	■	■	●		●	●												
	2250	■	■	●		●	●	●	●	●	●	●	●						
	2125	●	●	●	●	●	●	●	●	●	●	●	●		●	●			
	2080	●	●	●		●	●	●	●	●	●	●	●		●	●			
	2000	●	●	●		●	●	●	●	●	●	●	●		●	●			
	1900	●	●	●		●	●	●	●	●	●	●	●		●	●			
			2250	2375	2500	2625	2750	3000	3250	3500	3750	4000	4250	4500	4750	5000	5250	5500	6000
			Medida de luz de cerco libre (LZ)																
			2430	2555	2680	2805	2930	3180	3430	3680	3930	4180	4430	4680	4930	5180	5430	5680	6180
			Medidas interiores del garaje (GIM)																

## Medidas de modernización <sup>2)</sup>.NOVEDAD

Alto tabulado (RM)				
	2205	●	●	●
	2080	●	●	●
		2190	2315	2440
		LZ		
		2370	2495	2620
		GIM		
		2940		

● = Medidas estándar suministrables en función del tipo y modelo de puerta, medidas intermedias disponibles como medidas especiales  
<sup>1)</sup> La LPU 67 Thermo solo se suministra en tamaños especiales de hasta 5000 mm de ancho de puerta, SPU F42 Plus hasta tamaños de puerta de 7000 x 5000 mm, ART 42 / ART 42 Thermo hasta 5500 x 2250 mm  
<sup>2)</sup> No es posible en modelos de cuarterones con acabado Decograin ni en puertas de madera maciza

 Guía Z para LPU 42 Silkgrain, LPU 67, ART 42, ART 42 Thermo
  Guía Z
  Guías N y L

## Altos de techo y altos de luz de paso libre

	Guía Z		Guía N		Guía L		
	DE mín. <sup>1)</sup>	LDH <sup>2)</sup>	DE mín. <sup>1)</sup>	LDH	DE mín. <sup>1)</sup>	LDH <sup>3)</sup>	
	con automatismo						
Alto tabulado (RM)	3000			3210	3000	3115	2970
	2850			3060	2850	2965	2820
	2750			2960	2750	2865	2720
	2600	2715	2570	2810	2600	2715	2570
	2500	2615	2470	2710	2500	2615	2470
	2375	2490	2345	2585	2375	2490	2345
	2250	2365	2220	2460	2250	2365	2220
	2125	2240	2095	2335	2125	2240	2095
	2000	2115	1970	2210	2000	2115	1970
	1900	2015	1870	2110	1900	2015	1870
		con accionamiento manual					
Alto tabulado (RM)	3000			3210	2950	3100	2900
	2850			3060	2800	2950	2750
	2750			2960	2700	2850	2650
	2600	2700	2520	2810	2550	2700	2520
	2500	2600	2420	2710	2450	2600	2400
	2375	2475	2295	2585	2325	2475	2275
	2250	2350	2170	2460	2200	2350	2150
	2125	2225	2045	2335	2075	2225	2025
	2000	2100	1920	2210	1950	2100	1900
	1900	2000	1820	2110	1850	2000	1820

	Guía Z		
	DE mín. <sup>2)</sup>	LDH	
	con automatismo		
Alto tabulado (RM)			
	con accionamiento manual		
Alto tabulado (RM)			
	2205	2320	2175
	2080	2195	2050
	1900	2015	1870
Alto tabulado (RM)			
	2205	2305	2125
	2080	2180	2000
	1900	2015	1870

<sup>1)</sup> con ThermoFrame y automatismo o con equipo RC2: ver los datos en la guía técnica  
<sup>2)</sup> LPU 67 Thermo: LDH - 55 mm  
<sup>3)</sup> LPU 42: LZ > 3010 mm = LDH - 80 mm; LPU 67 Thermo: LZ < 3000 mm = LDH - 55 mm, LZ > 3010 mm = LDH - 105 mm

Medidas en mm

## Secciones verticales (con automatismo)

### Guía Z

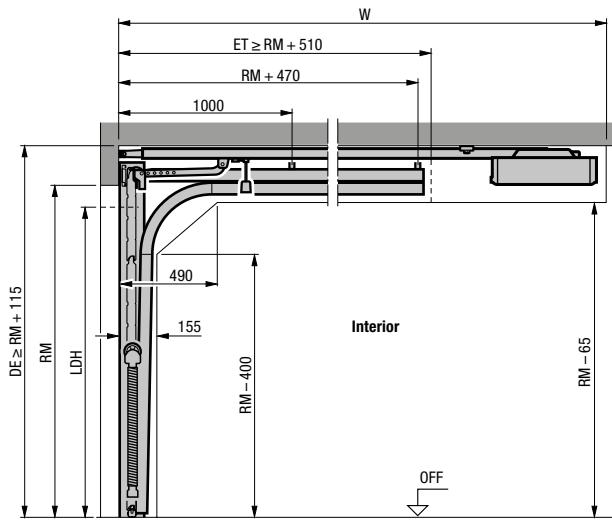

### Guía N

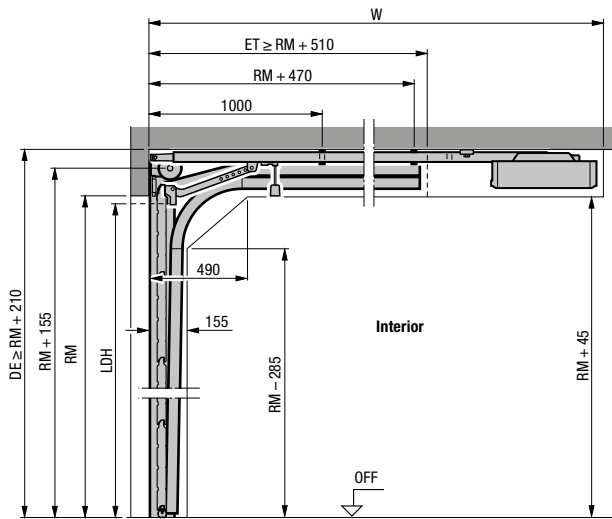

### Guía L

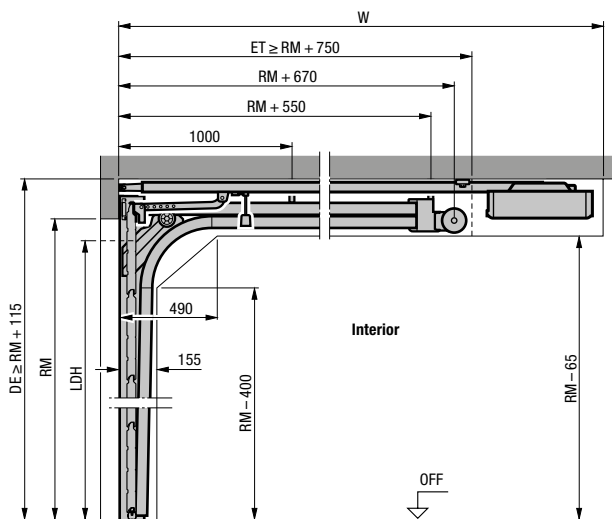

## Sección horizontal

### Guías N, L, Z

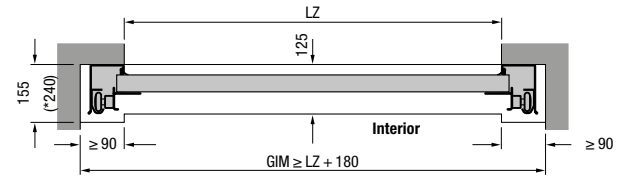

## Montaje con guías Z, N, L

Largo total de los automatismos (W)	Guía Z	Guía N	Guía L
<b>Puertas con automatismo</b>			
2125 (K)	3200	3200 <sup>1)</sup>	3200
2250 (K)		3200 <sup>2)</sup>	
2375 (M)	3450	3450 <sup>1)</sup>	3450
2500 (M)		3450 <sup>2)</sup>	
2600 (L)	4125		
3000 (L)		4125	4125

<sup>1)</sup> Alto de puerta máx. solo para la LPU 67 Thermo

<sup>2)</sup> Alto de puerta máx. solo para LPU 42

## Explicaciones

### Carriles del automatismo

- K Carril corto
- M Carril mediano
- L Carril largo

### Medidas de pedido

- LZ Medida de luz de cerco libre
- RM Alto de la rejilla
- DE Alto del techo
- W Largo total del automatismo
- LDH Alto de luz de paso libre
- GIM Medida interior del garaje
- ET Profundidad
- OFF Canto superior del suelo acabado

### Aviso:

En las puertas de color oscuro con orientación hacia el sol, el automatismo se deberá montar a una altura 40 mm mayor. Para puertas LPU 42 con equipo de seguridad RC2, peso de hoja superior a 170 kg o ancho de puerta superior a 5000 mm y para puertas LPU 67, tenga en cuenta las diferentes dimensiones en los datos de instalación.

Para más información sobre los tipos de guías, como la guía superior para puerta u otro tipo de información, consulte la Guía técnica o a su distribuidor Hörmann.

# Medidas y guía técnica

## Puertas peatonales laterales

### Secciones horizontales

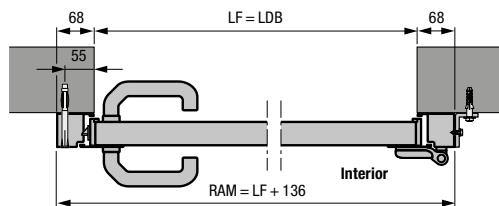

Puerta peatonal lateral con marco de bloque de aluminio, tipo de perfil 1  
Montaje detrás del hueco

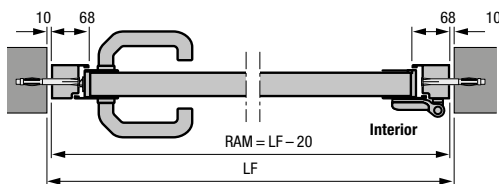

Puerta peatonal lateral con marco de bloque de aluminio, tipo de perfil 2  
Montaje en el hueco

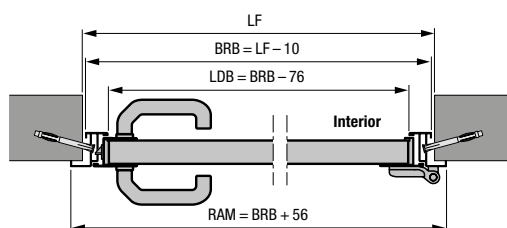

Puerta peatonal lateral con marco angular de aluminio, tipo de perfil 1 o 2  
Anclaje interior

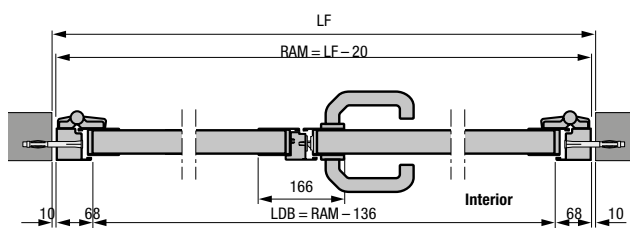

Puerta peatonal lateral de 2 hojas con marco de bloque de aluminio, tipo de perfil 2  
Montaje en el hueco

- Puerta peatonal lateral de 2 hojas con división asimétrica
- Puerta peatonal lateral de 2 hojas con apertura hacia el interior y el exterior

### Secciones verticales

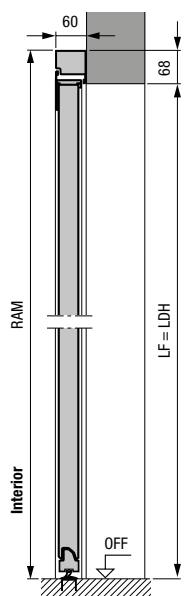

Puerta peatonal lateral con marco de bloque de aluminio, tipo de perfil 2  
Montaje detrás del hueco

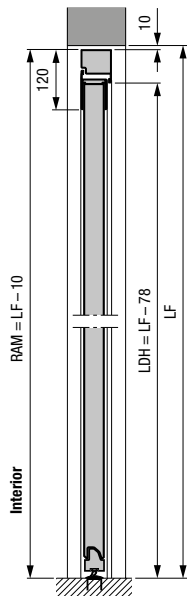

Puerta peatonal lateral con marco de bloque de aluminio, tipo de perfil 2  
Montaje en el hueco

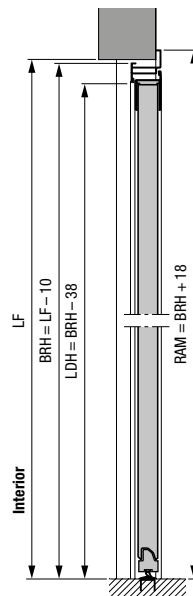

Puerta peatonal lateral con marco angular de aluminio, tipo de perfil 2  
Anclaje exterior

Medidas en mm

## Puertas peatonales laterales de acero

### Tipo de perfil 1 (montaje detrás del hueco) con acanalado S, M, L, con cuarterones S, marco de bloque

LF del hueco	Medida de pedido = RAM	Alto de manilla* a partir del OFF	Alto de paneles B
855 – 875 x 1990 – 2000	990 x 2058	955	500
855 – 875 x 2115 – 2125	990 x 2183	1010	531
980 – 1000 x 1990 – 2000	1115 x 2058	955	500
980 – 1000 x 2115 – 2125	1115 x 2183	1010	531

### Tipo de perfil 2 (montaje detrás del hueco) con acanalado S, M, L, D con cuarterones S, marco de bloque

LF del hueco	Medida de pedido = RAM	Alto de manilla* a partir del OFF	Alto de paneles B
855 – 875 x 1990 – 2000	990 x 2058	1050	500
855 – 875 x 2115 – 2125	990 x 2183	1050	531
980 – 1000 x 1990 – 2000	1115 x 2058	1050	500
980 – 1000 x 2115 – 2125	1115 x 2183	1050	531

### Tipo de perfil 2 (montaje en el hueco) con acanalado S, M, L, D, marco de bloque

LF del hueco	Medida de pedido = RAM	Alto de manilla* a partir del OFF	Alto de paneles B
875 x 2000	855 x 1990	1050	500
875 x 2125	855 x 2115	1050	531
1000 x 2000	980 x 1990	1050	500
1000 x 2125	980 x 2115	1050	531

### Tipo de perfil 1 (solo con apertura hacia el interior, montaje de fijación interior) con acanalado S, M, L, con cuarterones S, marco angular

Medida de pedido = BRM	Alto de manilla* a partir del OFF	Alto de paneles B
875 x 2000	955	500
875 x 2125	1010	531
1000 x 2000	955	500
1000 x 2125	1010	531

### Tipo de perfil 2 (montaje con fijación interior o exterior) con acanalado S, M, L, D, marco angular

Medida de pedido = BRM	Alto de manilla* a partir del OFF	Alto de paneles B
875 x 2000	1050	500
875 x 2125	1050	531
1000 x 2000	1050	500
1000 x 2125	1050	531

## Explicaciones

- P1** Tipo de perfil 1 (marco estrecho)  
**P2** Tipo de perfil 2 (marco ancho)  
**LDB** Ancho de luz de paso libre  
**LDH** Alto de luz de paso libre  
**RAM** Medida exterior total  
**LF** Medida de acabado libre  
**BRM** Medida de obra  
**BRB** Medida de obra (ancho)  
**BRH** Medida de obra (alto)  
**OFF** Canto superior del suelo acabado

### Medidas especiales

Puertas peatonales laterales de 1 hoja:  
 Bajo consulta

Puertas peatonales laterales de 2 hojas:  
 1330 – 2500 x 1960 – 2558 mm

\* Para altos de manilla en el caso de medidas especiales, ver la Guía técnica.

# Experimente la auténtica calidad de Hörmann en obra nueva y reforma

Los productos de Hörmann convencen por su durabilidad y alta funcionalidad. Esto le permite planificar su nueva construcción y también una reforma de la mejor manera posible. Las soluciones que se han coordinado cuidadosamente hacen que su hogar sea más bonito, más seguro y más confortable.

**PUERTAS DE GARAJE. AUTOMATISMOS PARA PUERTAS Y CANCELAS. PUERTAS DE ENTRADA A VIVIENDA. PUERTAS DE INTERIOR. PUERTAS DE ACERO. CERCOS. SISTEMAS DE ALMACENAMIENTO.**



Los productos mostrados están dotados en parte de equipamientos especiales y no siempre se corresponden con la versión estándar. Por motivos técnicos de impresión, los colores y acabados representados en las ilustraciones no son vinculantes. Derechos de autor. Prohibida la reproducción íntegra o parcial sin nuestra autorización. Reservado el derecho a modificaciones.