



# SEKSİYONEL GARAJ KAPILARI

**YENİ.** Decoral alüminyum ana giriş kapıları ile eş görünümlü Duragrain desenler

**HÖRMANN**









4

Hörmann seksiyonel garaj kapılarını tercih etme nedenleri.



14

Kapı motifleri.  
İlham kaynağı.



48

Tasarım.  
Donanım.  
Aksesuarlar.

# Nesiller boyu Hörmann...

Hörmann olarak yapı elemanları sektöründe 85 yıllık deneyime sahip bir aile şirketiyiz. Sadece önceki ve şimdiki değil, gelecek nesillere karşı da sorumluluğumuzun bilincindeyiz. Bu bağlamda ekolojik sorumluluk da bizim için kritik önem taşıyor. Sürdürülebilir ürünler ve çevre dostu akıllı tasarımlar için yenilikçi çözümler geliştiriyoruz.





## “İYİ BİR İSİM EDİNEBİLMEK İÇİN BUNU HAK EDECEK KADAR ÇOK ÇALIŞMAK GEREKİR.”

August Hörmann

Kuruluş felsefesi doğrultusunda koşulsuz kalite anlayışını markasının teminatı haline getiren Hörmann 20 milyondan fazla kapı ve kapı motoru satışı ile Avrupa'nın en başarılı üreticilerinden biridir. Dünya genelindeki kapsamlı satış ve servis ağı sayesinde Hörmann, birinci sınıf yapı elemanları konusunda güçlü ortağınızdır.



**BİZ YEŞİL DÜŞÜNÜYOR VE YEŞİL YAŞIYORUZ.** Bir aile şirketi olarak gelecek nesillere karşı sorumluluğumuzun bilinciyle, konutlara yönelik tüm ürünlerimizi standart olarak “CO<sub>2</sub> nötr” özelliğiyle sunuyoruz. Hörmann sürdürülebilirlik stratejisi ile emisyonları önlemeyi ve azaltmayı hedefliyor. Avrupa'daki tüm üretim tesislerimizde\* elektrik ihtiyacımızın tamamını yenilenebilir kaynaklardan elde edilen % 100 yeşil enerji ile karşılıyoruz. Ayrıca, diğer birçok önlemlerle tüketimimizi azaltıyor ve yılda 75.000 tondan fazla CO<sub>2</sub>'nin salınımını önüyoruz. Kalan emisyonun karşılığı olarak ClimatePartner ile işbirliği içinde sertifikalı iklim koruma projelerini destekliyoruz.

\* Fransa'daki Maviflex fabrikamız hariç



Daha fazla bilgi için bkz.:  
[www.hoermann.com/sustainability](http://www.hoermann.com/sustainability)



**ClimatePartner**  
sertifikalı ürün  
[climate-id.com/XNEBKC](http://climate-id.com/XNEBKC)



CO<sub>2</sub>  
hesaplamak  
azaltmak  
katkıda bulunmak



# Alman Kalitesi “Made in Germany”



Hörmann kapı sistemleri ile ilgili tüm bileşenleri tek elden sunan bir aile şirkettir. Bu yapı elemanları Hörmann bünyesinde en ileri teknolojilerin kullanıldığı modern fabrikalarda üretilir. Bunun yanı sıra kalifiye ekiplerimiz yeni teknolojiler ve ürünler geliştirme konusunda sürekli faaliyet halindedir. Bu sayede yüksek kaliteli, eşsiz ürünler beğenimize sunulur.







10 yıl  
garanti \*

**UZUN ÖMÜR GARANTİSİ.** Tüm önemli kapı ve motor bileşenleri Hörmann'da geliştirilip üretilmektedir. Gerçek kullanım şartlarına eşdeğer dayanım testleri ile sınınan ürünlerimiz Hörmann kalitesini uzun yıllar boyunca muhafaza eder. Tavizsiz kalite anlayışımız sayesinde Hörmann seksiyonel garaj kapıları 10 yıl, Hörmann motorları ise 5 yıl garantilidir\*.

\* Ayrıntılı garanti koşulları için: [www.hoermann.com.tr](http://www.hoermann.com.tr)



Test edilip  
onaylanmıştır

**SİZ VE AİLENİZ İÇİN GÜVENLİK.** Hörmann seksiyonel garaj kapıları, hem tek başlarına, hem de Hörmann motorları ile birlikte TS EN 13241 standardının yüksek güvenlik gereksinimlerine göre test edilmiş ve uygunlukları sertifikalandırılmıştır. Bir seksiyonel kapı bundan daha emniyetli olamaz. Bu da size ve ailenize güvenli kullanım ve gönül rahatlığı sağlar.





# Yer işgal etmeden açılır ve güvenli şekilde kapanır

Seksiyonel garaj kapıları dikey olarak açılır ve tavanın altında askıda hareket ederek yer tasarrufu sağlar. Bu konstrüksiyon sayesinde garaj içinde ve garaj önünde maksimum boş alan elde edilir. Seksiyonel garaj kapıları her garaj açıklığına takılabilir ve geçiş genişliği bakımından avantajlıdır. Bu konfor ve kolaylığa çabuk alışacaksınız.





### SERTİFİKALI RC2 EMNİYET DONANIMI.

Kapınızı otomatik olarak kilitleyen ve zorlamaya karşı koruyan standart açma emniyetinin yanı sıra, sertifikalı RC2 emniyet donanımı LPU 67 Thermo seksiyonel garaj kapılarında standart, LPU 42 personel kapılarında ve yan kapılarda ise opsiyonel olarak sunulmaktadır.

→ Daha fazla bilgiyi 71. sayfadan itibaren bulabilirsiniz.



Videomuzu YouTube'dan veya sitemizden izleyebilirsiniz:

[www.hoermann.com.tr/medya-merkezi](http://www.hoermann.com.tr/medya-merkezi)



**DAHA FAZLA GEÇİŞ GENİŞLİĞİ.** Seksiyonel garaj kapıları ile geçiş aralığı 14 cm'ye kadar daha geniş olduğundan SUV gibi büyük araçlar da kolayca park edilebilir (orta resim). Eski tip yekpare garaj kapıları için aynı açıklıkta neredeyse milimetrik boşluk kalmaktadır (alt resim).





# Akıllı kullanım konforu

Garaj ve ana kapı motorlarını, iç kapı motorlarını, bina kapısı kilitlerini, ışıkları ve çok daha fazlasını uzaktan kumanda, kablosuz buton veya akıllı telefon ile kontrol edebilirsiniz. BiSecur kablosuz bağlantılı tüm motorlar, alıcılar ve kontrol elemanları birbirleriyle % 100 uyumludur.





Sadece Hörmann'da

**SERTİFİKALI GÜVENLİK.** Özel şifreleme yöntemine ve parazitsiz menzile sahip iki yönlü kablosuz bağlantı sistemi BiSecur sayesinde kablosuz bağlantı sinyaliniz kopyalanamaz. Bu özellik, Bochum Ruhr Üniversitesi'nin güvenlik uzmanları ve bağımsız test kuruluşları tarafından da onaylanmıştır.

**AKILLI TEKNOLOJİ.** Hörmann motorları, daha fazla konfor, pratik özellikler ve akıllı teknolojileriyle ön plana çıkmaktadır. Standart devreden çıkarma otomatığı, beklenmedik engellerde kapıyı emniyetli ve güvenilir şekilde durdurur. Motorun yumuşak kalkış ve duruş özelliği sayesinde kapınız sarsıntısız ve sessiz şekilde açılır ve kapanır. Zarif uzaktan kumandamız ile kapıyı aracınızın içinden kolayca açabilirsiniz. Hörmann BlueSecur uygulaması ve Hörmann akıllı ev sistemi "homee" üzerinden akıllı telefonunuzu kapı kumandası olarak kullanmanız da mümkündür.

→ Daha fazla bilgiyi 76. sayfadan itibaren bulabilirsiniz.

Standart devreden çıkarma otomatığı sayesinde, kapı önünde çocuklar güvenle oyun oynayabilir.



Akıllı ev sistemi "homee" sayesinde, tüm kapı fonksiyonlarını tablet veya akıllı telefonunuzdan kontrol edebilirsiniz.





# Evinizle uyumlu kapaıyı seęin

Mimari tarzı ne olursa olsun evinize ve kişisel zevkinize uygun garaj kapısını Hörmann ürün programında mutlaka bulursunuz. Düz çizgili, klasik kasetli, çeşitli yüzey, renk motif ve ahşap seçeneklerimiz mevcuttur. Sonraki sayfalarda yer alan Hörmann çeşitlerinden fikir edinebilir veya kapınızı web sitemizdeki Konfigüratör ile dilediğiniz şekilde tasarlayabilirsiniz.



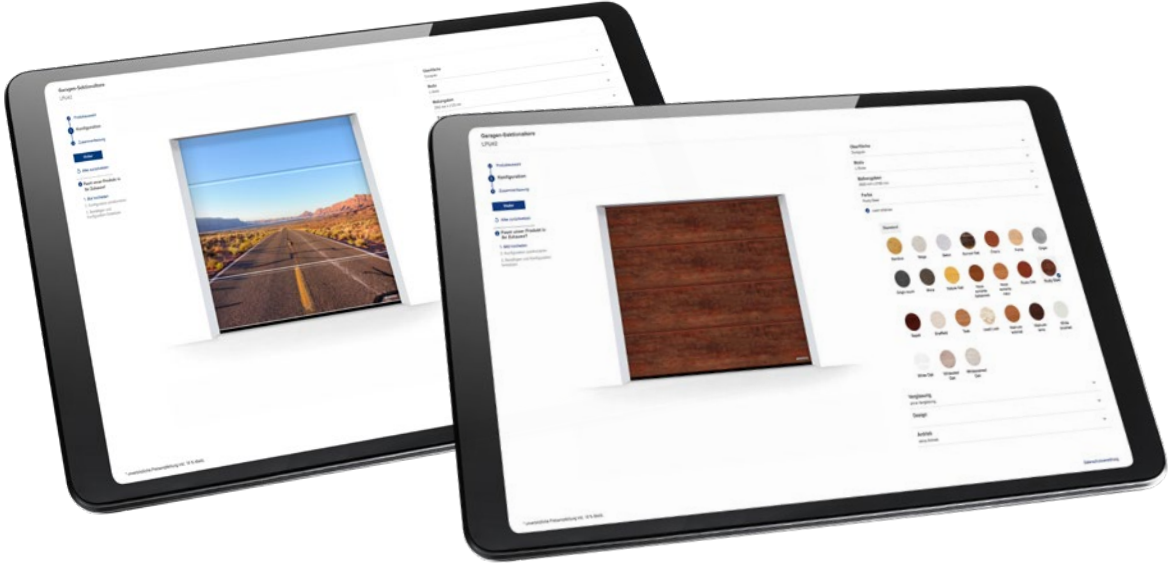

**HAYALİNİZDEKİ KAPIYI KOLAYCA TASARLAYIN.** Konfigüratör ile hızlı ve kolay biçimde, ilgilendiğiniz Hörmann ürünü için hangi tasarım ve model seçenekleri bulunduğuna dair genel bir fikir edinebilirsiniz. Kapı tipi, yüzey, renk ve boyut gibi çeşitli ürün özelliklerini seçerek birkaç tık sonrasında size özel kapı versiyonunu oluşturabilirsiniz (sağ üst resim). Ayrıca evinizin fotoğrafını siteye yükleyip kapıyı garaj girişine konumlandırarak yeni garaj kapınızın eviniz ile ne ölçüde uyumlu olduğunu önceden görebilirsiniz.

**ÖZEL DURAGRAIN MOTİFLER.** Duragrain yüzeyli seksiyonel garaj kapılarını size ait bir görsel ile de tasarlayabilirsiniz (sol üst resim). Bunun için fotoğrafı konfigüratöre yüklemeniz veya Hörmann satış ofisine başvurmanız yeterlidir.



Hörmann konfigüratöre sitemizden ulaşabilirsiniz:  
[www.hoermann.com.tr/konutlar/konfigureratoer](http://www.hoermann.com.tr/konutlar/konfigureratoer)

### **ALMANYA’NIN EN ÇOK SATILAN GARAJ KAPISI.**

Hörmann seksiyonel garaj kapılarının konfor, güvenlik ve tasarım ayrıcalıklarından 5 milyondan fazla müşterimiz yararlanmaktadır.











16 L-Çizgili



26 M-Çizgili

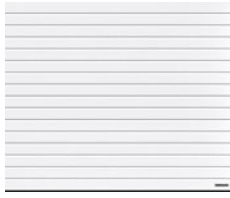

34 S-Çizgili



36 D-Çizgili

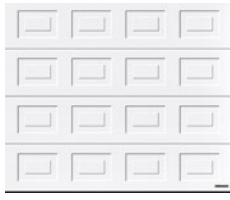

38 S-Kasetli



40 Masif ahşap kapılar

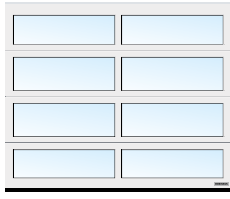

42 Camlı kapılar



44 Özel kapılar



46 Dairesel hareket eden kapılar









17

HÖRMANN





**PLANAR YÜZEY.** Yedi özel Matt Deluxe Hörmann renk tonu sunan özel yüzey, her tarza uygun modern bir kapı tasarımı için tüm beklentileri karşılar. Zarif düz yüzey ile trend mat renklerin uyumu etkileyicidir.

→ L-Çizgili modeli mevcuttur. Tüm renkler ve ayrıntılar için bkz. sayfa 62 ve devamı.





## L-Çizgili

→ Woodgrain, Slategrain, Silkgrain, Sandgrain, Planar, Decograin ve Duragrain yüzeyler için mevcuttur. Daha fazla bilgiyi 51. sayfadan itibaren bulabilirsiniz.

SAYFA 16 / 17. Planar, CH 703 Matt Deluxe Antrasit Metalik

SOL. Planar, CH 7016 Matt Deluxe, Antrasit Gri, 3000 mm kapı yüksekliği

SOL ALT. Detay Planar, CH 9006 Matt Deluxe Beyaz Alüminyum

SAĞ ALT. Planar CH 9006 Matt Deluxe Beyaz Alüminyum, alüminyum ana giriş kapısı ThermoCarbon Motif 860, RAL 9006 Beyaz Alüminyum







**SILKGRAIN YÜZEY.** İpeksi dokulu bu düz yüzey, zarif mimari çözümler sunar. Panel dış yüzeyinde % 50 daha kalın çelik kullanılması sayesinde yüksek stabilite ve daha yumuşak kullanım elde edilir.

→ L-, M- ve D-Çizgili modelleri mevcuttur.  
Tüm renkler ve ayrıntılar için bkz. sayfa 59 ve devamı.



## L-ÇİZGİLİ

SOL ÜST. Silkgrain, Jet Siyah RAL 9005, alüminyum ana giriş kapısı ThermoPlan Hybrid Motif 871, Jet Siyah RAL 9005

SAĞ ÜST. Silkgrain, Trafik Beyaz RAL 9016

SOL ALT. Detay Silkgrain, Kuvars Grisi RAL 7039

SAĞ ALT. Motif 461, Silkgrain, RAL 7039 Kuvars Grisi, pencere; Hörmann alüminyum ana giriş kapısı ThermoSafe Motif 173, RAL 7039 Kuvars Grisi





**DURAGRAIN YÜZEY.** Bu pürüzsüz kapı modelinde, renk ve desen ayrıntılarını en doğal ve canlı şekilde yansıtan seçenekler arasından tercihinizi yapabilir veya kendi istediğiniz görünümü kapınıza bastırabilirsiniz. Uzun ömürlü koruyucu boya, olumsuz koşullara ve çizilmelere karşı son derece dayanıklıdır ve kir tutmaz. Böylece kapınızın güzelliği uzun süre kalıcı olur. Beş farklı desene sahip alüminyum ana giriş kapısı ThermoSafe Decoral ile birlikte size mükemmel uyumlu ve eş görünümlü kapılar sunuyoruz. Böylece birbiriyle uyumlu bir garaj kapısı ve ana giriş kapısı bütünlüğü elde ediliyor – Gerçekten çok güzel.

→ L-Çizgili modeli mevcuttur. Tüm motifler ve ayrıntılar için bkz. sayfa 64 ve devamı.



Daha fazla bilgiye "Eş Görünümlü Garaj Kapıları ve Ana Giriş Kapıları" broşüründen ulaşabilirsiniz.



Detaylı bilgileri Duragrain Yüzeyler broşüründe bulabilirsiniz.



## L-ÇİZGİLİ

SOL ÜST. Duragrain Beton ve eş görünümlü yan kapı

ORTA ÜST. Duragrain özel motif

SAĞ ÜST. Duragrain Paslı Çelik

ALT. Duragrain Gri Çam, eş görünümlü alüminyum ana giriş kapısı ThermoSafe Decoral .YENİ







**AKILLI AKSESUARLAR.** Garajınızın kapısının açık kalıp kalmadığını kontrol etmek için, kötü havalarda dışarıya çıkmaya artık gerek yok. HS 5 BS uzaktan kumanda veya kablosuz duvar kumandası FIT 5 BS’de ilgili butona basıldığında LED’in rengi kapı pozisyonunu gösterir. Arzu ederseniz başka bir butona basarak \* kapıyı kapatabilirsiniz. Hörmann BlueSecur uygulaması ve Hörmann akıllı ev sistemi “homee” üzerinden akıllı telefonunuzu kapı kumandası olarak kullanmanız da mümkündür. Bir kapı, ancak bu kadar rahat ve güvenli şekilde kontrol edilebilir.

→ Tüm seksiyonel garaj kapıları için aksesuarlar mevcuttur.

\* Kapiya görüş olmayan kullanımlarda ilave bir fotosel gerekmektedir.

**İŞIK ÇÖZÜMLERİ.** LED aydınlatma çitası sayesinde garaj kapınız ve yan kapınız en iyi şekilde aydınlatılır. Hörmann kolon setleri, avlunuzun girişinde ışık seviyesini ve güvenliği artırır.



SOL ÜST. L-Çizgili Silkgrain, RAL 7016 Antrasit Gri, alüminyum ana giriş kapısı ThermoSafe Motif 504, Antrasit Gri RAL 7016

SAĞ ÜST. M-Çizgili Silkgrain, LED ışık şeritli Trafik Beyazı RAL 9016 ve SLS-K ışık kolonları

ALT. Hörmann BlueSecur uygulaması ile akıllı kapı kontrolü



# M-Çizgili

→ Woodgrain, Slategrain, Silkgrain, Sandgrain ve Decograin yüzeyler için mevcuttur. Daha fazla bilgiyi 51. sayfadan itibaren bulabilirsiniz.



SOL ÜST. Woodgrain, RAL 7040 Pencere Grisi  
SAĞ ÜST. Woodgrain, RAL 7015 Taş Grisi  
SOL ALT. Woodgrain, RAL 9016 Trafik Beyaz  
SAĞ ALT. Detay Woodgrain, RAL 9016 Trafik Beyaz







**WOODGRAIN YÜZEY.** Uygun fiyatlı bu sağlam yüzeyin testere ile kesilmiş ahşap görünümlü dokusu sayesinde, küçük çizikler kolayca tamir edilebilir.

→ L-, M- ve S-Çizgili ve S-Kasetli modelleri mevcuttur. Tüm renkler ve ayrıntılar için bkz. sayfa 59 ve devamı.



**SLATEGRAIN YÜZEY.** Bu yüzeyin arduvaz dokusu, kapınıza yeni bir görünüm kazandırır.

→ L- ve M-Çizgili modelleri mevcuttur. Tüm renkler ve ayrıntılar için bkz. sayfa 59 ve devamı.





## M-ÇİZGİLİ

SOL ÜST. Detay Slategrain RAL 9016 Trafik Beyaz

SOL ALT. Slategrain, RAL 7016 Antrasit Gri

SAĞ ÜST. Slategrain, Trafik Beyazı RAL 9016, kıyı iklimlerinde daha az korozyon için çok yönlü korumalı kapı modeli LPU 42 PremiumPlus .YENİ

SAĞ ALT. Slategrain, RAL 7016 Antrasit Gri







**DECOGRAIN YÜZEY.** Ayrıntılı tasarlanmış bu yüzeyleri, beş doğal ahşap ve bir metalik antrasit renkli desen olarak temin edebilirsiniz. Çelik panellerin dış tarafındaki aşınmaya ve UV ışınlarla dayanıklı özel kaplama, kapının güzelliğini uzun yıllar boyunca korur.

→ L- ve M-Çizgili modelleri mevcuttur. Tüm motifler ve ayrıntılar için bkz. sayfa 63 ve devamı.







## M-ÇİZGİLİ

SOL ÜST. Detay Decograin Golden Oak

ORTA ÜST. Decograin Golden Oak

SAĞ ÜST. Decograin Dark Oak

ALT. Decograin Titan Metalik CH 703







ÜST. L-Çizgili, Silkgrain, RAL 7012 Bazalt Grisi,  
eş görünümlü yan kapı

SOL ALT. Tek kanatlı çok amaçlı kapı MZ Thermo65,  
RAL 9016 Trafik Beyaz

SAĞ ALT. M-Çizgili, Woodgrain, RAL 7016  
Antrasit Gri personel kapılı





**YAN KAPILAR.** Garajınızın ikinci kapısını, garaj kapınızla aynı yüzey, renk ve motife sahip olacak şekilde alabilirsiniz. İsteğe göre çizgiler de birbirine aynı hizaya getirilmektedir. Böylece tüm kapı bileşenlerinin birbirleriyle tam uyumu sağlanır. Yüksek ısı yalıtımı ve iç tarafta terleme oluşumunu azaltmak istiyorsanız, ısı bariyerli çok amaçlı kapı MZ Thermo doğru seçimidir.

→ Daha fazla bilgiyi 72. sayfadan itibaren bulabilirsiniz.

**PERSONEL KAPILARI.** Ana kapıya entegre personel kapısı sayesinde garajdaki bahçe aletlerine, bisikletlere veya el arabalarına rahat ve hızlı ulaşabilirsiniz. Personel kapısı paslanmaz çelik alt eşliğinin ortasında 10 mm, kenarlarında ise sadece 5 mm yüksekliğe sahiptir. Bu sayede daha rahat bir geçiş sağlanmakta ve düşme riski azaltılmaktadır.

→ Daha fazla bilgiyi 74. sayfadan itibaren bulabilirsiniz.

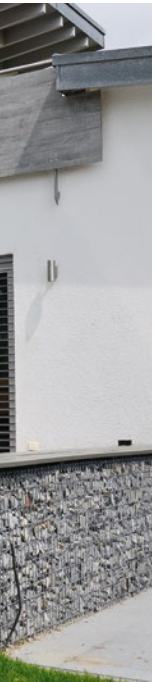





**MATCHCOLOR.** Seksiyonel garaj kapıları, ana giriş kapıları, yan kapılar ve çelik kapılar için uyumlu renklerle evinizde kusursuz bir renk uyumu yakalayabilirsiniz.

→ Woodgrain, Slategrain ve Silkgrain yüzeyler için mevcuttur. Tüm renkler ve ayrıntılar için bkz. sayfa 60 ve devamı.



# S-Çizgili

→ Woodgrain yüzey ile mevcuttur.

Daha fazla bilgiyi 51. sayfadan itibaren bulabilirsiniz.



SOL. Woodgrain, RAL 6009 Çam Yeşili

SAĞ ÜST. Woodgrain, RAL 9016 Trafik Beyaz, eşgörünümlü yan kapı ile

SAĞ ALT. Woodgrain, RAL 7016 Antrasit Gri, eş görünümlü yan kapı ve alüminyum ana giriş kapısı ThermoSafe Motif 501



**DOLGU TASARIM BİLEŞENLERİ.** Kapınıza tamamen özgün bir görünüm kazandırın. Paslanmaz çelik veya ahşap görünümlü dolgular ve RAL renk seçenekleri, seksiyonel kapılara tamamen istediğiniz şekilde entegre edilebilmektedir (sağ resim).

→ M- ve D-Çizgili modelleri mevcuttur. Tüm tasarımlar ve ayrıntılar için bkz. sayfa 55 ve devamı.

**TASARIM BİLEŞENLERİ.** Kapınıza özgün bir stil kazandırın. Tasarım motiflerimizden birini seçebilir veya fırçalı paslanmaz çelik tasarım bileşenlerinden isteğinize göre kombinasyon yapabilirsiniz. Kapı numaraları veya bina isimleri de tercih edilebilir.

→ L- ve D-Çizgili modelleri mevcuttur. Tüm tasarımlar ve ayrıntılar için bkz. sayfa 54 ve devamı.

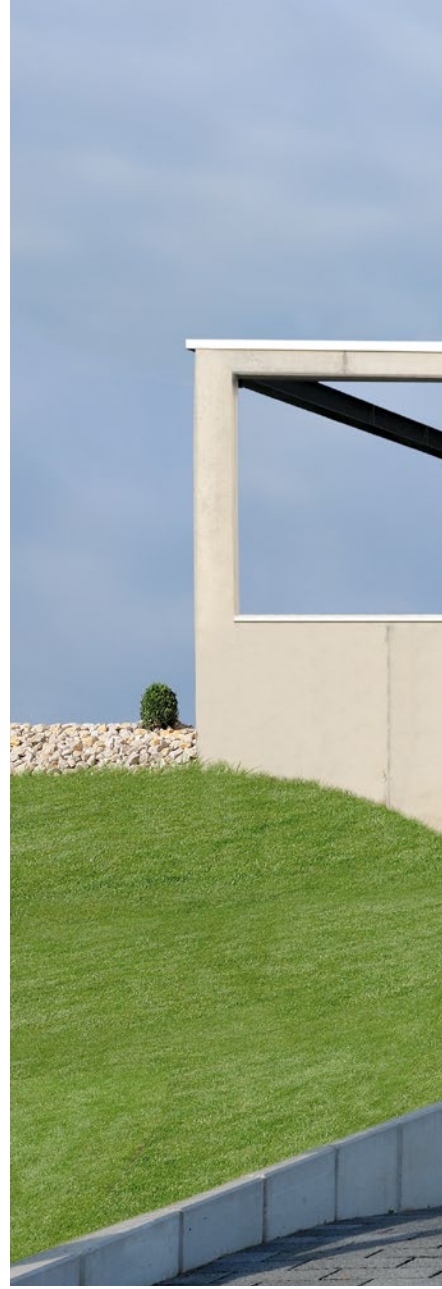



## D-Çizgili

→ Silkgrain yüzey ile sunulur.

Daha fazla bilgiyi 51. sayfadan itibaren bulabilirsiniz.

ÜST. Silkgrain, RAL 7016 Antrasit Gri Motif 500, ahşap görümlü dolgu

SOL ALT. Silkgrain, Gri Alüminyum RAL 9007, "bina numarası" tasarım elemanı ile; Hörmann alüminyum ana giriş kapısı ThermoSafe Motif 872, Gri Alüminyum RAL 9007

SAĞ ALT. Silkgrain, RAL 7016 Antrasit Gri, alüminyum ana giriş kapısı ThermoSafe Motif 860, Antrasit Gri RAL 7016





**IŞIK ÖĞELERİ.** Klasik veya Sunrise camlar, kasetli kapılara kusursuz uyumlu ve şık bir görünüm kazandırır. Camlar sadece şık tasarım seçenekleri sunmakla kalmaz, aynı zamanda garajda aydınlık sağlar.

→ Tüm kapı motifleri için mevcuttur. Tüm camlar ve ayrıntılar için bkz. sayfa 57 ve devamı.







## S-Kasetli

→ Woodgrain yüzey ile sunulur.  
Daha fazla bilgiyi 51. sayfadan  
itibaren bulabilirsiniz.



SOL ÜST. Woodgrain, RAL 9016  
Trafik Beyaz

SAĞ ÜST. Woodgrain, RAL 7015  
Taş Grisi

ALT. Woodgrain, RAL 6005  
Yosun Yeşili, sandviç model  
klasik pencere S2



# Masif ahşap kapılar

**DOĞAL GÜZELLİK.** İşlenmemiş veya fırçalanmış kuzey çamından üretilen bu kapılar, ahşap evler veya ahşap öğelere sahip binalar için kusursuz bir tercihtir. Altı farklı kapı motifi mevcuttur.

→ Daha fazla bilgiyi 66. sayfadan itibaren bulabilirsiniz.







SOL. Kapı motifi 401, masif ahşap kuzey çamı, vernikli Avrupa melezi

SAĞ ÜST. Motif 405, montajdan sonra beyaza boyanmış, dekoratif menteşeli kapı donanımı ve tutamaklar ile

SAĞ ALT. M-Çizgili, masif ahşap kuzey çamı, işlenmemiş



# Camlı kapılar

## **ALÜMİNYUM PROFİLLİ KAPI ART 42 / ART 42 THERMO / ART 42 VITRAPLAN.**

Normal kesitli veya ısı bariyerli bu kapı modelleri, garajda daha fazla aydınlık ya da ızgara yapısı sayesinde toplu garajlarda daha iyi havalandırma sağlamaları ile dikkat çeker.

**YENİ 01.10.2023'den itibaren.** ART 42 Vitraplan'ın dış yüzeyine hemyüz olarak yerleştirilen cam, kapıda şık ve etkileyici bir görünüm sağlar. RAL 9005 Jet Siyah çerçeve profili, genel görünümün bozulmaması için gizlenmiştir.

→ Daha fazla bilgiyi 56. sayfadan itibaren bulabilirsiniz.







ÜST. ART 42 Vitraplan, gri renk tonu .YENİ 01.10.2023'den itibaren  
SOL. ART 42 Thermo çift katmanlı plastik cam, RAL 7016 Antrasit Gri çerçeve, alüminyum ana giriş kapısı ThermoSafe Motif 650, RAL 7016 Antrasit Gri, opsiyonel yan parçalar







# Özel kapılar

**ÖZEL CEPHE TASARIMI İÇİN ENDÜSTRİYEL SEKSİYONEL KAPI ALR F42.** Kullanım yerinde uygulanan ahşap, metal, seramik, kompozit ya da diğer malzemelerden mamul kaplamalar ile seksiyonel kapınızı istediğiniz görünüme uygun şekilde özelleştirebilirsiniz. Hörmann ALR F42 endüstriyel tip seksiyonel kapılar, PU sandviç dolgulu alüminyum profiller ile kaplamaya hazır olarak temin edilir.

## **ENDÜSTRİYEL SEKSİYONEL KAPI SPU F42 PLUS.**

Giriş genişliğinin 7000 mm'ye vardığı ve motorun kapının üst kısmına monte edilemediği garajlar için, bu kapı modeli en iyi çözümdür.



ÜST. SPU F42 Plus M-Çizgili, Silkgrain, RAL 7016 Antrasit Gri

SOL. Özel bitişik cephe kaplamalı ALR F42





## Dairesel hareket eden kapılar

**KOLAY GİRİŞ.** Bu çift kanatlı menteşeli kapılarda ihtiyaca göre her iki veya sadece bir kanat açılabilirdiğinden örn. bisikletinizi almak için kapıyı komple açmanıza gerek yoktur. Menteşeli kapınızı motor ile kumanda ederek maksimum kullanım konforu elde edebilirsiniz. Garajda iyi bir ısı yalıtımı sağlayan paneller, tüm Hörmann desen ve renkleri ile temin edilebilir.

→ Daha fazla bilgiyi 75. sayfadan itibaren bulabilirsiniz.





**İSTEĞE GÖRE BÖLÜMLENDİRİLEBİLEN KANATLAR.** Menteşeli garaj kapınızı ihtiyacınıza uygun şekilde tasarlayabilirsiniz. Kapı kanatları simetrik veya asimetrik bölünmeli olarak temin edilebilir. Simetrik bölünmede eşit genişlikteki kapı kanatları uyumlu bir kapı görünümü sunar. Asimetrik bölünmede \* hareketli kanadı yaya geçişine uygun 870 mm genişlikte edinebilirsiniz. Sabit kanadın genişliği kapının toplam genişliğinden ortaya çıkmaktadır. Geçiş kanadının pozisyonunu da sağda veya solda olacak şekilde seçebilirsiniz.

\* Kapı genişliği 2000 mm'ye kadar







50



58



76



# Tasarım. Donanım. Aksesuarlar.

- 50 Çelik seksiyonel kapılar
- 56 Alüminyum profilli kapılar
- 57 Pencereler
- 58 Yüzeyler, renkler, motifler
- 66 Masif ahşap seksiyonel kapılar
- 68 Donanım
- 72 Yan kapılar
- 74 Personel kapıları
- 75 Dairesel hareket eden kapılar
- 76 Motorlar
- 78 Aksesuarlar
- 80 Yenileme çözümleri
- 84 Ölçü ve montaj bilgileri



# Çelik seksiyonel kapılar

Yüksek enerji verimliliği

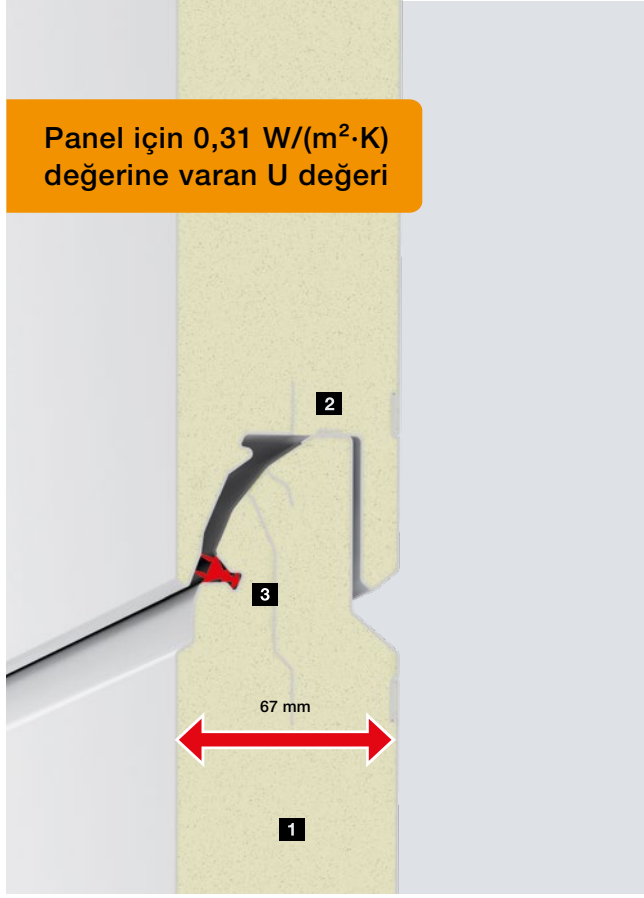

## LPU 67 Thermo

Yüksek enerji tasarruflu ve mükemmel ısı yalıtımlı kapı

- Isı izolasyonlu 67 mm kalınlıkta paneller **1**
- Destekli paneller **2** kapı kanadının ağırlığını taşır
- Panel geçişlerinde çift dudak conta **3**
- ThermoFrame donanımlı kapının U değeri: 0,91 W/(m²·K) <sup>1)</sup>
- Premium versiyon ile de temin edilebilir (daha fazla bilgi için bkz. sayfa 70)

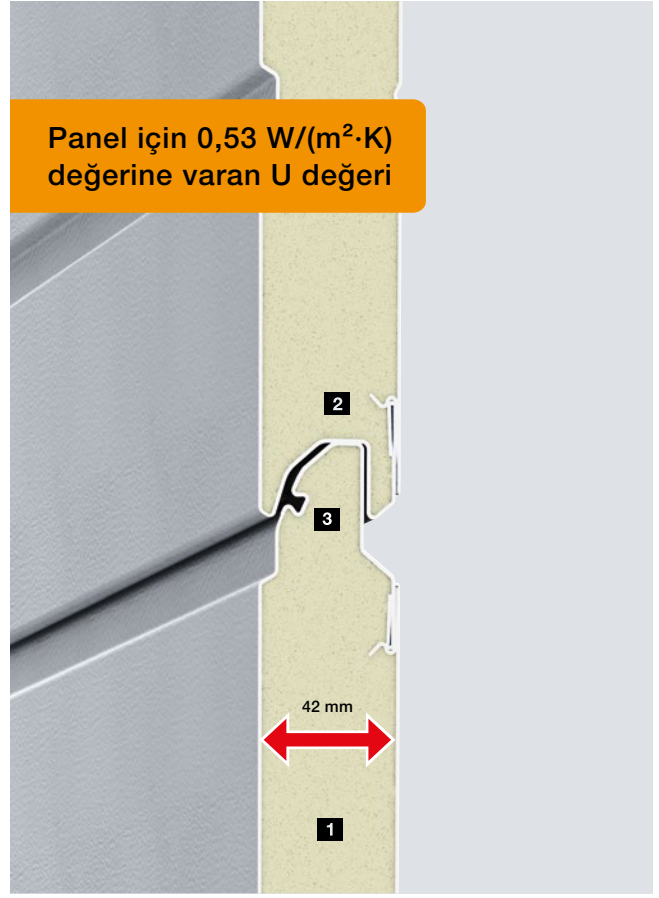

## LPU 42

İyi ısı yalıtımına sahip en çok satan ürün

- 42 mm kalınlığında paneller **1**
- Destekli paneller **2** kapı kanadının ağırlığını taşır
- Panel geçişlerinde tek dudak conta **3**
- ThermoFrame donanımlı kapının U değeri: 1,2 W/(m²·K) <sup>1)</sup>
- Premium ve PremiumPlus versiyon ile de temin edilebilir (daha fazla bilgi için bkz. sayfa 70)

### Öneri

Kapıyı 25 cm/sn'ye varan hızlarda açan süper hızlı SupraMatic 4 motor ile ısı kaybını daha da düşürebilirsiniz. . Daha fazla bilgi için Bkz. Sayfa 76.

## LPU 67 Thermo

## LPU 42

### 13241 Avrupa Standardı uyarınca performans karakteristikleri

Panel malzemesi	Polyester kaplamalı galvanizli çelik sac	Polyester kaplamalı galvanizli çelik sac
Panel kalınlığı	Çift cidarlı, 67 mm	Çift cidarlı, 42 mm
Isı yalıtımı Monte edilmiş kapı U değeri	1,0 W/(m <sup>2</sup> ·K) <sup>1)</sup>	1,3 W/(m <sup>2</sup> ·K) <sup>1)</sup>
Ses yalıtımı	Yakl. 25 dB	Yakl. 25 dB
Rüzgar yükü <sup>4)</sup>	Sınıf 3	Sınıf 3
Hava / su sızdırmazlığı	Sınıf 3 <sup>3)</sup> / Sınıf 3 <sup>2)</sup>	Sınıf 3 <sup>3)</sup> / Sınıf 3 <sup>2)</sup>
Genişlik maks. Yükseklik maks.	5000 mm 3000 mm	6000 mm 3000 mm

### Motifler / yüzeyler

S-Çizgili		Woodgrain
M-Çizgili	Silkgrain, Decograin (3 motif)	Woodgrain, Slategrain, Silkgrain, Sandgrain, Decograin
L-Çizgili	Silkgrain, Decograin (3 motif)	Woodgrain, Slategrain, Silkgrain, Sandgrain, Planar, Decograin, Duragrain
D-Çizgili		Silkgrain
S-Kasetli		Woodgrain

<sup>1)</sup> U değerleri monte edilmiş penceresiz kapılar için geçerlidir, ölçü 5000 x 2125 mm

<sup>2)</sup> 70 Pa'ya kadar su basıncı

<sup>3)</sup> Kasetli ve L-Çizgili için geçerli (S-, M- veya D-Çizgilerin yanı sıra personel kapılı LPU 42 kapıları: sınıf 2)

<sup>4)</sup> Daha yüksek rüzgar yükü sınıfları talebe bağlıdır

## Yüzeyler

Woodgrain, Slategrain ve Silkgrain RAL 9016  
Trafik Beyaz, 10 MatchColor öncelikli renk  
ve 5 Color öncelikli renk



Sandgrain 2 renk seçeneği



Planar 7 renk seçeneği



Decograin 6 motif seçeneği



Duragrain 30 motif seçeneği

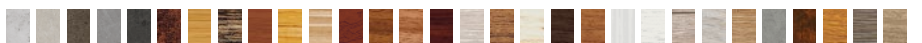



# Çelik seksiyonel kapılar

Kapı kanadı yapısı

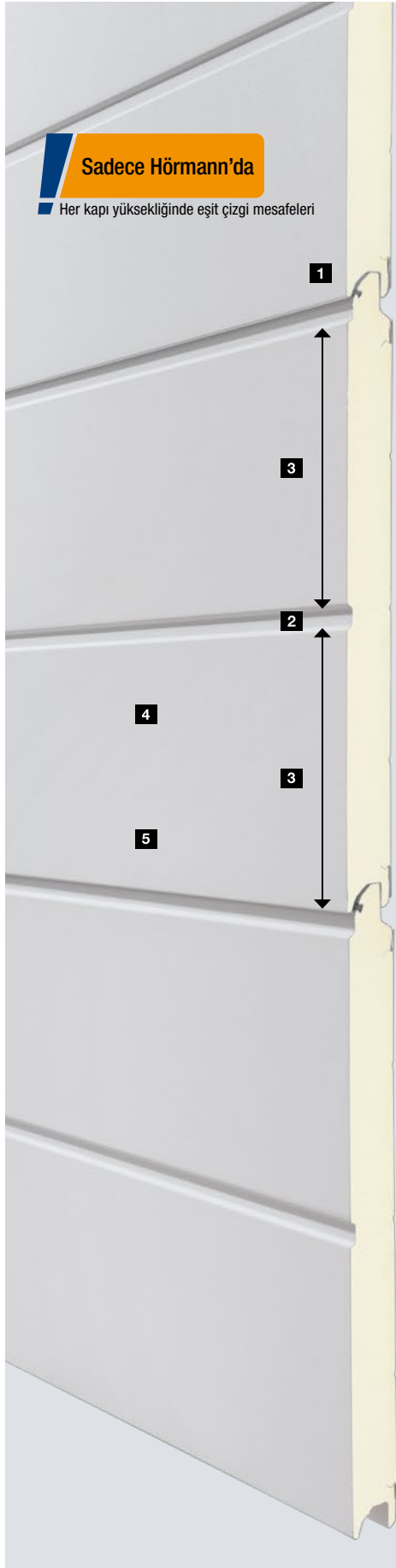

## 1 Panel geçişi

Seksiyonel kapıların kapı kanadı, birbirlerine kanal ve yay sistemi ile esnek şekilde bağlanmış birçok panelden oluşur. Hörmann'da, kapı kapalıyken geçişler görünmeyecek şekilde tasarlanmıştır. Lütfen karşılaştırınız!

## 2 Çizgi

Çizgi, panelin dış sacına basılır. Çizgi, lamel geçişi ile aynı görünüme sahiptir.

## 3 Eşit çizgi mesafeleri

Kapının uyumlu bir görünüm oluşturması için, Hörmann kapılarında çizgiler ve panel geçişleri her yükseklik için eşit şekilde dağıtılmıştır.

## 4 Üstün kaliteli astar kaplama

Her iki tarafı galvanize çelik sac ve iç kısımdaki RAL 9002 Gri Beyaz polyester astar kaplama sayesinde paneller en iyi şekilde korunur. Daha üst düzey bir koruma için, panellerin dışını isteğe bağlı koruyucu boya kaplama (daha fazla bilgi için bkz. sayfa 59) veya PremiumPlus modelinde çok yönlü koruma (daha fazla bilgi için bkz. sayfa 70) ile de alabilirsiniz. Yüksek kaliteli Duragrain yüzey için koruyucu boya kaplama standarttır.

## 5 Kalıcı güzelliğe sahip kapılar

Dış kısımda yüzeye göre uygulanan polyester astar kaplama, ultraviyole ışınlar karşı dayanıklı plastik folyo kaplama veya koruyucu boyalı kaplama, kapınızın güzelliğini uzun süre korumasını sağlar.

### Standart motifler



S-Çizgili (LPU 42), RAL 9016 Trafik Beyaz



D-Çizgili (LPU 42), RAL 9016 Trafik Beyaz



M-Çizgili (LPU 67 Thermo, LPU 42), RAL 9016 Trafik Beyaz



S-Kasetli (LPU 42), RAL 9016 Trafik Beyaz



L-Çizgili (LPU 67 Thermo, LPU 42), RAL 9016 Trafik Beyaz



# Çelik seksiyonel kapılar

LPU 42 ve LPU 67 Thermo için tasarım bileşenleri

## Tasarım bileşenli motifler



L-Çizgili (LPU 67 Thermo, LPU 42), RAL 9016 Trafik Beyaz, Motif 450 tasarım bileşeni, eş görünümlü yan kapı

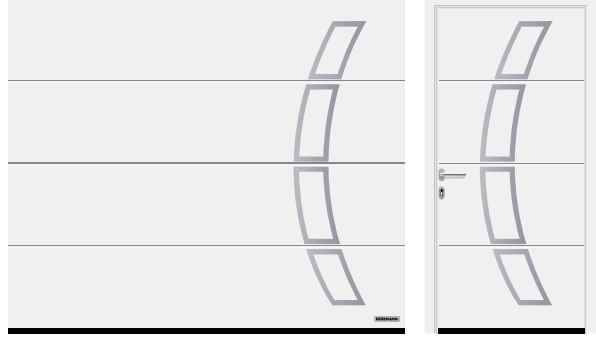

L-Çizgili (LPU 67 Thermo, LPU 42), RAL 9016 Trafik Beyaz, Motif 457 tasarım bileşeni, eş görünümlü yan kapı



D-Çizgili (LPU 42), RAL 9016 Trafik Beyaz, Motif 461 tasarım bileşeni, eş görünümlü yan kapı

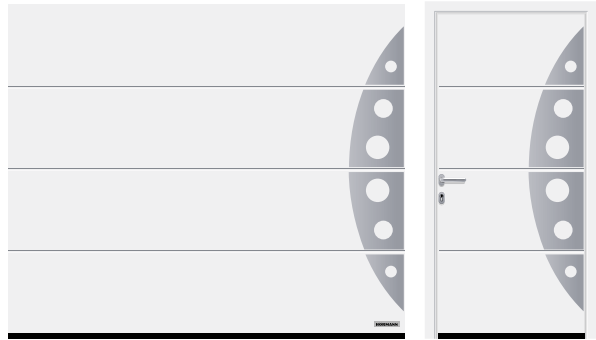

L-Çizgili (LPU 67 Thermo, LPU 42), RAL 9016 Trafik Beyaz, Motif 458 tasarım bileşeni, eş görünümlü yan kapı

## Tasarım bileşenleri

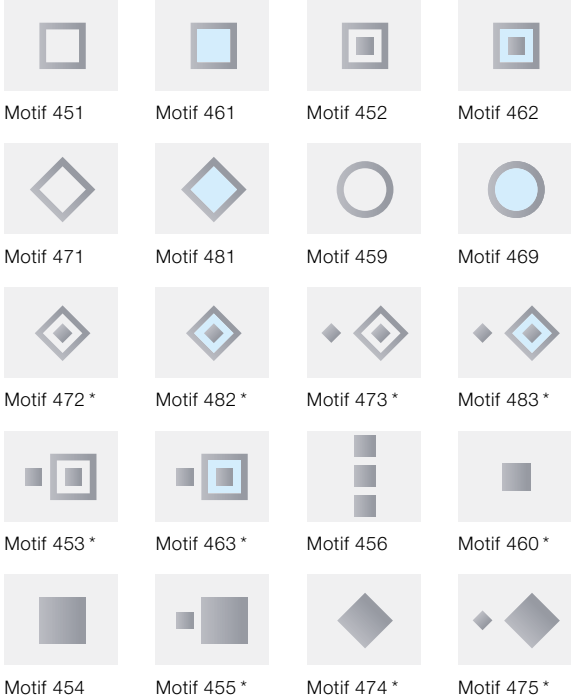

\* Sadece LPU 42

## Pencereler

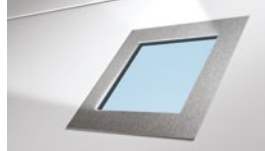

Fırçalanmış çelik tasarım bileşeni, opsiyonel gerçek cam\* ile, Motif 461 ve 481 için

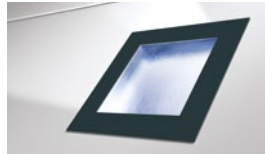

RAL 7016 Antrasit Gri boyalı tasarım bileşeni, sentetik cam ile, motif 461, 462, 463, 469, 481, 482 ve 483 için

## Dolgu tasarım bileşenli motifler



D-Çizgili (LPU 42), RAL 9016 Trafik Beyaz, Motif 500 ahşap görünümlü dolgu tasarım bileşeni



D-Çizgili (LPU 42), RAL 9016 Trafik Beyaz, Motif 502 RAL 5011 çelik mavisi dolgu tasarım bileşeni



M-Çizgili (LPU 42), RAL 9016 Trafik Beyaz, Motif 503 paslanmaz çelik görünümlü dolgu tasarım bileşeni

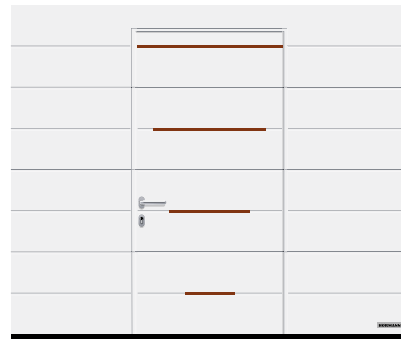

M-Çizgili (LPU 42), RAL 9016 Trafik Beyaz, Motif 504 ahşap görünümlü dolgu tasarım bileşeni, personel kapılı

## Dolgu tasarım bileşenleri



Paslanmaz çelik görünüm



Ahşap görünüm



Tercihe bağlı RAL renkleri  
(resimdeki renk RAL 9005)

## “Numara ve sözcük” tasarım bileşenleri

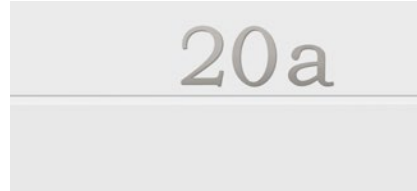

Kabartma görünüm, modern yazı tipi



Gömme görünüm, klasik yazı tipi



# Alüminyum profilli kapılar

ART 42 / ART 42 Thermo / ART 42 Vitraplan .YENİ 01.10.2023'den itibaren

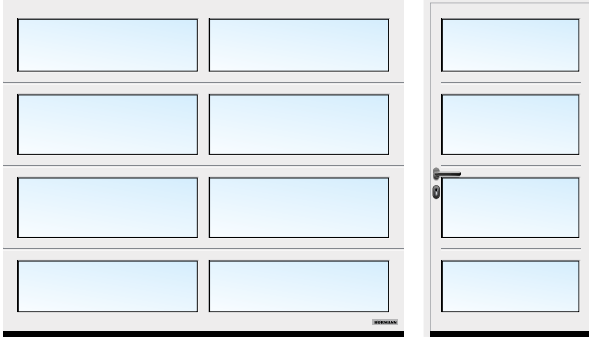

ART 42 camlı, RAL 9016 Trafik Beyaz

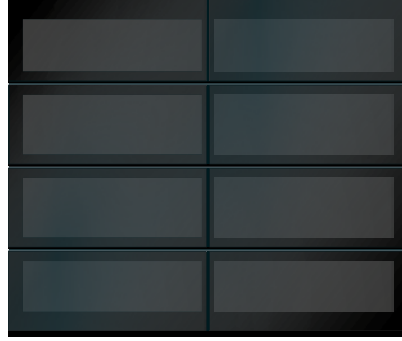

ART 42 Vitraplan, gri renk tonu

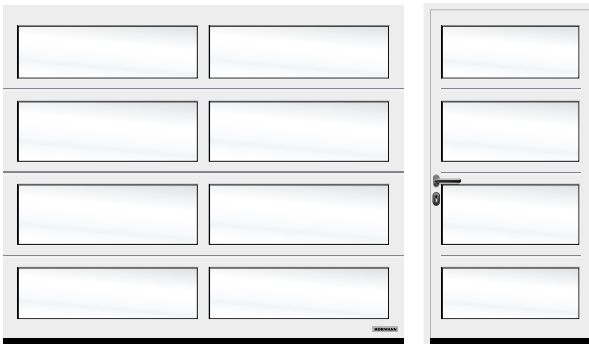

ART 42 beyaz renk tonlu camlı, RAL 9016 Trafik Beyaz

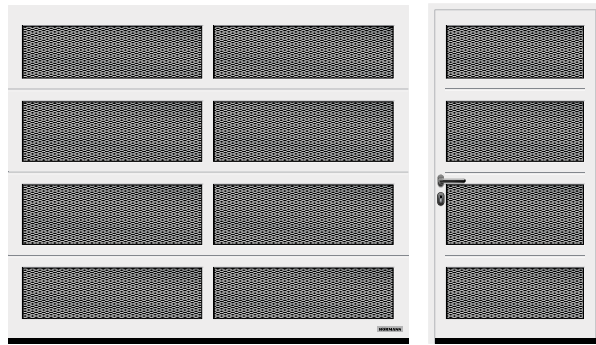

Genişletilmiş saclı ART 42, RAL 9016 Trafik Beyaz

## Panel kesiti

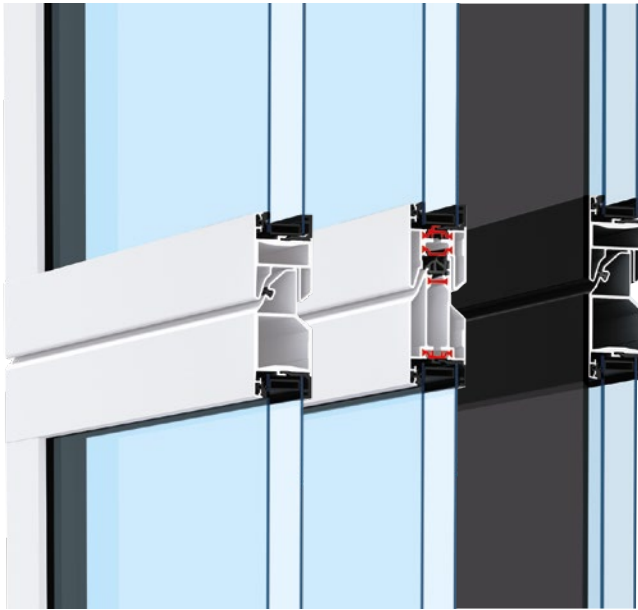

ART 42

ART 42 Thermo

ART 42 Vitraplan  
.YENİ  
01.10.2023'den  
itibaren

## ART 42 / ART 42 Thermo / ART 42 Vitraplan

Profil malzemesi	Alüminyum
Çerçeve kalınlığı	42 mm
Isı yalıtımı ART 42 Monte edilmiş kapı U değeri	4,0 W/(m <sup>2</sup> ·K) <sup>1)</sup>
Isı yalıtımı ART 42 Thermo Monte edilmiş kapı U değeri	3,4 W/(m <sup>2</sup> ·K) <sup>1)</sup>
Ses yalıtımı	R = yakl. 20 dB
Rüzgar yükü <sup>3)</sup>	Sınıf 3
Hava / su sızdırmazlığı	Sınıf 2 <sup>2)</sup> / Sınıf 3 <sup>2)</sup>
Genişlik maks.	4000 mm
Yükseklik maks.	3000 mm

<sup>1)</sup> U değerleri monte edilmiş S2 çift katmanlı plastik camlı kapılar için geçerlidir, ölçü 5000 x 2125 mm

<sup>2)</sup> Havalandırma menfezli kapılar, talep üzerine sınıf 2 – 3

<sup>3)</sup> Daha yüksek rüzgar yükü sınıfları talebe bağlıdır

## Cam seçenekleri



### LPU 42 ve LPU 67 Thermo için cam seçenekleri

- 1 Klasik pencere S0<sup>1)</sup>
- 2 Klasik pencere M0<sup>1)</sup>
- 3 Klasik pencere L0<sup>1)</sup>
- 4 Klasik pencere S1
- 5 Klasik pencere S2
- 6 Sunrise cam S10<sup>3)</sup>
- 7 Sunrise cam S60<sup>4)</sup> (Res. sol kapı yarısı)
- 8 Cam tipi D<sup>1)</sup>
- 9 Alüminyum çerçeveler<sup>2)</sup>

### LPU 42, LPU 67 Thermo, ART 42 ve ART 42 Thermo için dolgu seçenekleri

- 10 Polikarbonat çift cam, şeffaf
- 11 Çift katmanlı plastik cam, şeffaf
- 12 Çift katmanlı plastik cam, beyaz renk tonu (opal / şeffaf)
- 13 Çift katmanlı plastik cam, buzlu desen
- 14 Çoklu levha
- 15 Çift katmanlı plastik cam, gri renk tonu
- 16 PU sandviç dolgu, düz
- 17 PU sandviç dolgu, Stucco
- 18 Paslanmaz çelik perfore sac
- 19 Paslanmaz çelik genişletilmiş sac
- 20 Dalgalı izgara
- 21 Kaynaklı hasır demir

1 – 8, 10 no'lu resimlerde gösterilen pencereli paneller 2500 mm genişliğindedir

<sup>1)</sup> Özel yerleşim tasarımı mümkündür

<sup>2)</sup> Çıta uygulanabilir

<sup>3)</sup> Kapı genişliği 2130 – 2750 mm

<sup>4)</sup> Kapı genişliği 4751 – 5500 mm

## Dolgu seçenekleri

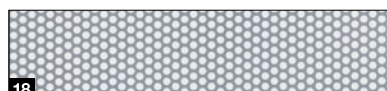
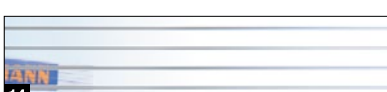
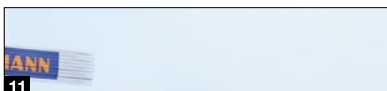

Şeffaf sentetik camlarda Hörmann Duratec standarttır.

Belirgin avantajları:

- Sürekli net görüş
- Daha iyi ısı yalıtımı

**Sadece Hörmann'da**



**Duratec**  
Çizilmeye son  
derece dayanıklı



# Eş görünüm

Kasada ve kapı kanadında

Sadece Hörmann'da

Kapı kanadı, eşik siperliği ve yan kasa, eş görünümlü Woodgrain RAL 9016 Trafik Beyaz

## EŞ GÖRÜNÜMLÜ KAPI KASASI VE KAPI KANADI.

Bir kapının şık görünümü pek çok küçük ayrıntıdan oluşur: Lento kaplaması **1** tüm yüzeylerde (Slategrain hariç) her zaman kapı panellerine eş görünümlü şekilde teslim edilir. Böylece tüm kapı bileşenlerinin birbirleriyle tam uyumu sağlanır. Yan kasalar **2** standart olarak beyaz Woodgrain yüzey ile sunulmaktadır. Kasa kaplamaları **3** sayesinde yan kasalar, panel yüzeyine göre kolayca ayarlanabilir.

→ Kasa kaplamaları ile ilgili daha fazla bilgiyi 80. sayfadan itibaren bulabilirsiniz.

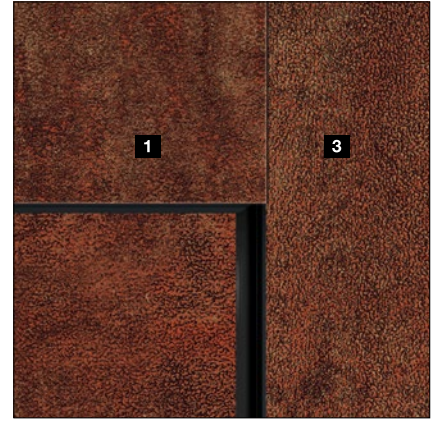

	Woodgrain	Slategrain	Silkgrain	Sandgrain	Planar	Decograin	Duragrain
Lento kaplaması <b>1</b>	●	○	●	●	●	●	●
Yan kasa <b>2</b>	●	■	■	■	■	■	■
Kasa kaplaması <b>3</b>	●	●	●	●	●	●	●

● = Kapı paneli ile aynı yüzey, renk veya motif

■ = Woodgrain yüzey RAL 9016 Trafik Beyaz (Premium modelde RAL 9002 Gri Beyaz)

○ = Kapı paneli ile aynı renkte pürüzsüz yüzey

### Woodgrain



### Slategrain

Sadece Hörmann'da

Slategrain yüzey



### Silkgrain

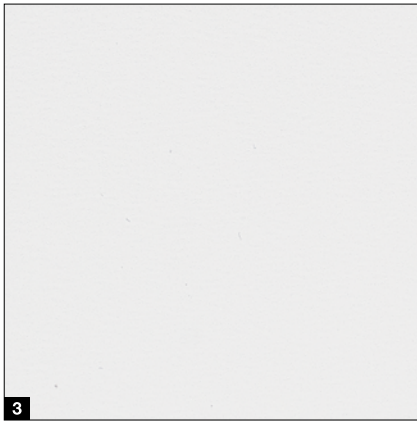

- 1 Woodgrain RAL 9016 Trafik Beyaz
- 2 Slategrain RAL 9016 Trafik Beyaz
- 3 Silkgrain RAL 9016 Trafik Beyaz

### Uzun ve güzel bir kapı görünümü için koruyucu kaplamalar

**Son kat kaplama.** Panel yüzeyleri, koruyucu boya sayesinde olumsuz koşullara ve çizilmelere karşı son derece dayanıklıdır ve kir tutmaz.

**"Graffiti önleyici" son kat kaplama.** Panel, camlar, tasarım bileşenleri vs. yüzeyindeki koruyucu boya sayesinde, Graffiti'ler piyasada satılan özel temizleyiciler ile temizlenebilir.



→ Woodgrain, Slategrain ve Silkgrain yüzeyler için mevcuttur.

- 1 Çift cidarlı panel
- 2 Galvaniz kaplama
- 3 Polyester astar kaplama
- 4 Son kat kaplama veya "Graffiti önleyici" son kat kaplama

### Uzun yıllar boyunca güzel bir kapı görünümü için temizlik ve bakım seti

- Kapılar için deterjan (tüm yüzeyler için)
- Çok yönlü sünger, kapılar ve girişler için 2'si 1 arada cila, uygulama süngeri, 2 adet mikrofiber bez, kapılar için yağ

Önce

Sonra





# Öncelikli renkler

Woodgrain, Slategrain, Silkgrain yüzeyler için



## MatchColor



### MatchColor

#### MatchColor

Eş görümlü seksiyonel garaj kapıları, ana giriş kapıları, yan kapılar ve çelik kapılar için MatchColor öncelikli renkler ile evinizde kusursuz bir renk uyumu yakalayabilirsiniz. Renk uyumlu görünümün keyfini çıkarın. Hörmann marka kalitesi budur!

#### Öneri

Pürüzsüz Silkgrain yüzey, ana giriş kapısı yüzeyleri ile uyumludur.

#### Notlar:

Opsiyonel son kaplama veya "Graffiti önleyici" son kaplama ile, tüm MatchColor öncelikli renklerinde seksiyonel garaj kapılarının, ana giriş kapılarının, yan kapıların ve çelik kapıların eş görümlü olmadığı renklerde öncelikli renk seçeneği elde edebilirsiniz.

## Renk

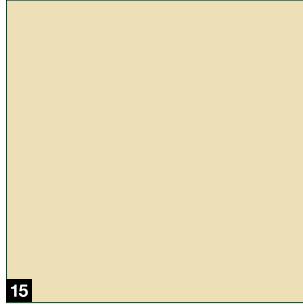
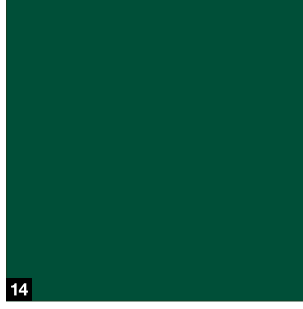
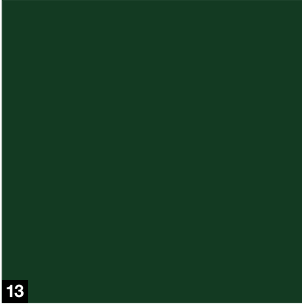
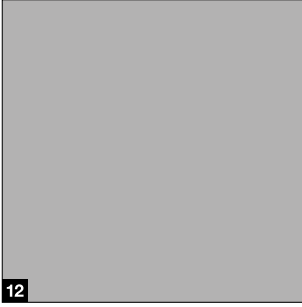
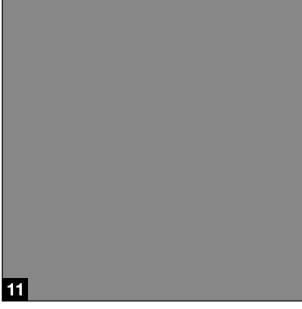

### MatchColor .YENİ

- 1 CH 703 Antrasit Metalik
- 2 RAL 9005 Jet Siyah
- 3 RAL 8028 Toprak Rengi
- 4 RAL 7040 Pencere Grisi
- 5 RAL 7039 Kuvars Grisi
- 6 RAL 7035 Açık Gri
- 7 RAL 7030 Kaya Grisi
- 8 RAL 7016 Antrasit Gri
- 9 RAL 7015 Taş Grisi
- 10 RAL 7012 Bazalt Grisi

### Renk

- 11 RAL 9007 Gri Alüminyum
- 12 RAL 9006 Beyaz Alüminyum
- 13 RAL 6009 Çam Yeşili
- 14 RAL 6005 Yosun Yeşili
- 15 RAL 1015 Açık Fildişi

### Tercihe bağlı RAL renkleri

Woodgrain, Slategrain ve Silkgrain yüzeyler, yaklaşık 200 klasik RAL renginin yanı sıra pek çok NCS ve DB renklerinde opsiyoneldir (inci ve parlak efektli renkler hariç).

### Notlar:

Seksiyonel garaj kapılarının iç yüzeyinde genellikle RAL 9002 Gri Beyaz kullanılır. Güneşe maruz kalan çift cidarlı çelik kapılarda olası panel bükülmelerini önlemek amacıyla koyu renklerden kaçınılmalıdır.

Tüm renkler RAL sistemine göre kategorize edilmektedir. Resimlerdeki renk ve kaplamalar, baskı tekniğinden ötürü gerçek görünümlerden farklılık gösterebilir.

**Renk seçimi için Hörmann satış ofisine danışabilirsiniz.**



# Yüzeyler

Sandgrain, Planar, Decograin

Sandgrain

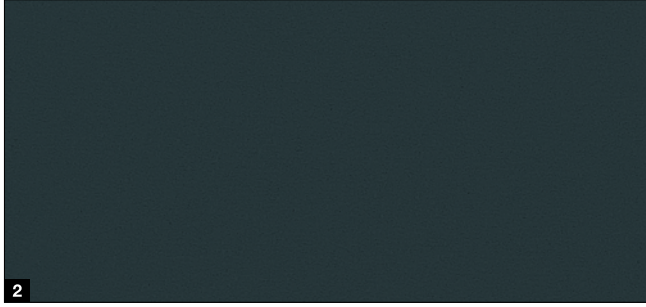
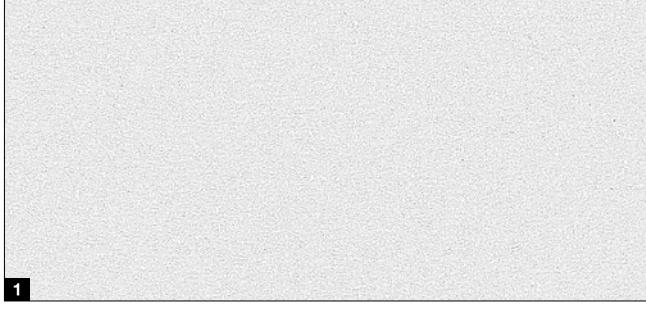

Planar

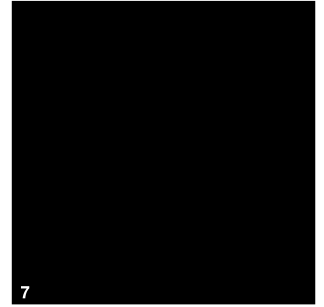
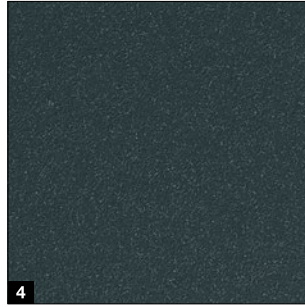
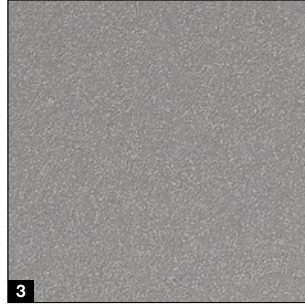
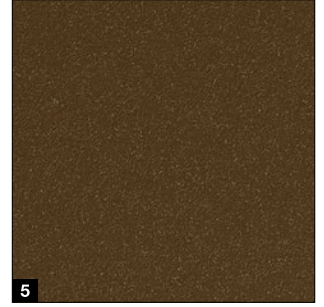
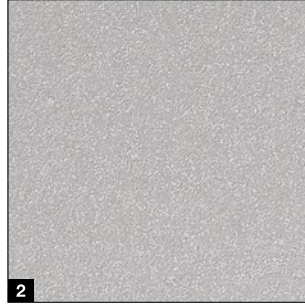
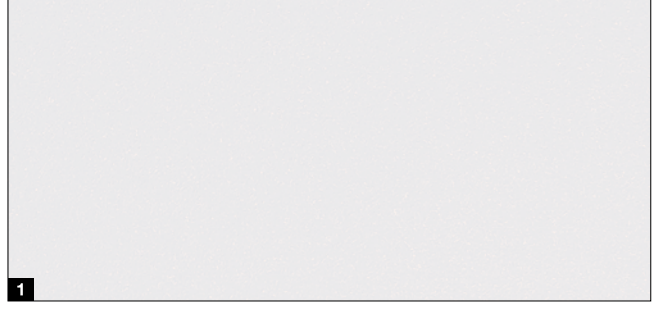

## Decograin

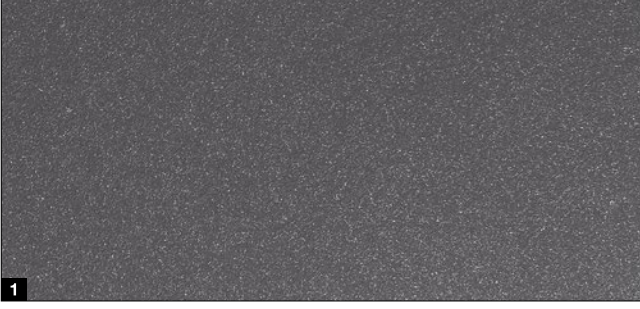

### Sandgrain standart renk

1 RAL 9016 Trafik Beyaz

### Sandgrain öncelikli renk

2 RAL 7016 Antrasit Gri



### Planar standart renk

1 CH 9016 Matt Deluxe Trafik Beyaz

### Planar öncelikli renk

2 CH 9006 Matt Deluxe Beyaz Alüminyum

3 CH 9007 Matt Deluxe Gri Alüminyum

4 CH 7016 Matt Deluxe Antrasit Gri

5 CH 8028 Matt Deluxe Toprak Kahverengi

6 CH 703 Matt Deluxe Antrasit Metalik

7 CH 905 Matt Deluxe Siyah .YENİ



### Decograin motifler

1 CH 703 Titan Metalic: Antrasit renkli, metalik görünümlü

2 Golden Oak: Orta kahverengi, altın sarısı meşe deseni

3 Dark Oak: Ceviz renkli meşe deseni

4 Night Oak, yoğun koyu meşe deseni\*

5 Rosewood: Maun renkli ahşap desen\*

6 Winchester Oak: Doğal maun renkli ahşap desen\*

\* LPU 67 Thermo için uygun değildir



### Notlar:

Seksiyonel garaj kapılarının iç yüzeyinde genellikle RAL 9002 Gri Beyaz renk tonu kullanılır. Güneşe maruz kalan çift cidarlı çelik kapılarda olası panel bükülmelerini önlemek amacıyla koyu renklerden kaçınılmalıdır. Tüm renkler RAL sistemine göre kategorize edilmektedir. Resimlerdeki renk ve kaplamalar, baskı tekniğinden ötürü gerçek görünümünden farklılık gösterebilir. **Renk seçimi için Hörmann satış ofisine danışabilirsiniz.**



# Yüzey

Duragrain

Duragrain

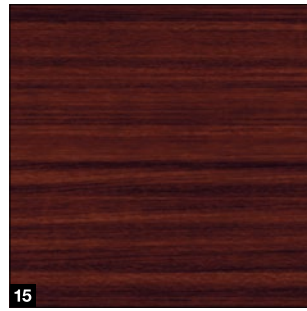
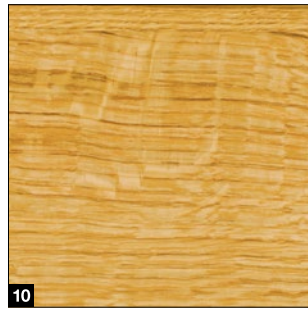
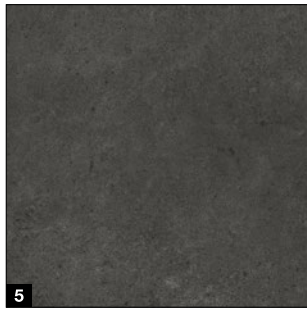
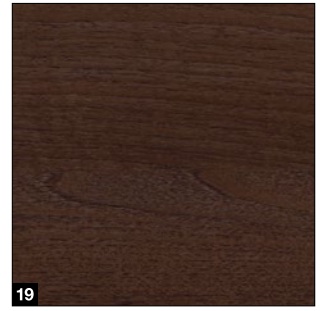
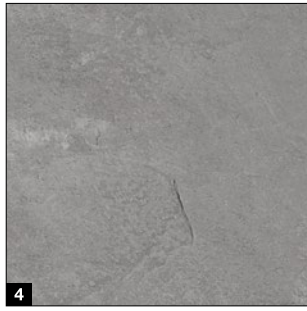
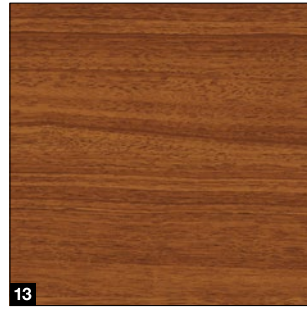
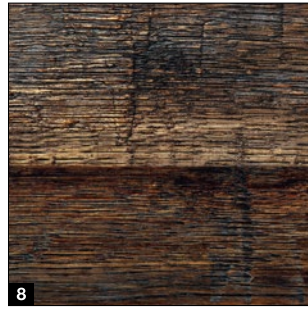
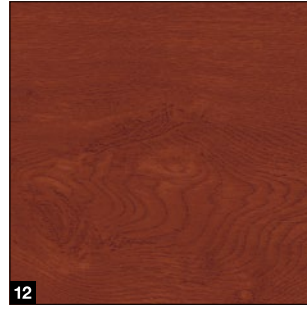
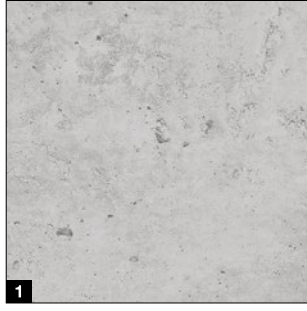

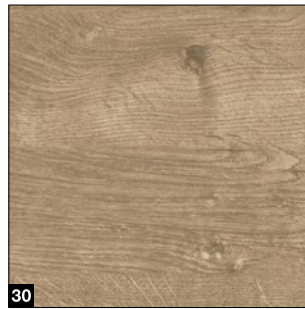
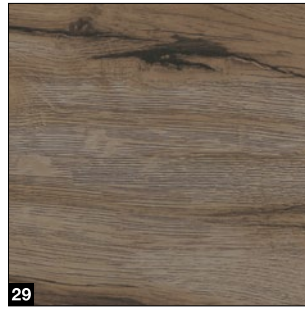
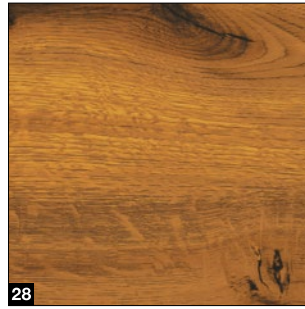
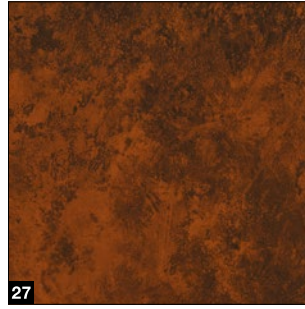
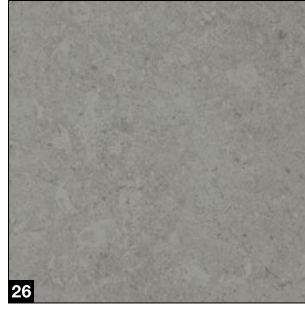
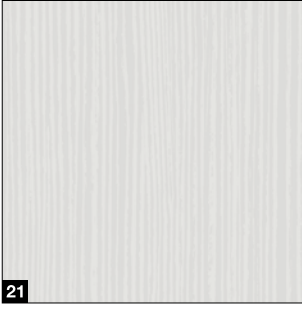

#### Duragrain motifler

- |    |                         |    |                     |
|----|-------------------------|----|---------------------|
| 1  | Beton                   | 16 | Sheffield           |
| 2  | Bej                     | 17 | Tik                 |
| 3  | Moka                    | 18 | Rustik              |
| 4  | Grigio                  | 19 | Terra Ceviz         |
| 5  | Grigio Scuro            | 20 | Kolonial Ceviz      |
| 6  | Paslı Çelik             | 21 | Fırçalı Beyaz       |
| 7  | Bambu                   | 22 | Beyaz Meşe          |
| 8  | Yanık Meşe              | 23 | Beyaz Yağlı Meşe    |
| 9  | Vişne                   | 24 | Beyaz Yıkanmış Meşe |
| 10 | Doğal Meşe              | 25 | Malt Meşe           |
| 11 | Çam                     | 26 | Çimento .YENİ       |
| 12 | Kızıl Meşe              | 27 | Rusty Patina .YENİ  |
| 13 | Noce Sorrento Balsamico | 28 | Çam .YENİ           |
| 14 | Noce Sorrento Natur     | 29 | Gri Çam .YENİ       |
| 15 | Maun                    | 30 | Yabani Meşe .YENİ   |



Detaylı bilgileri Duragrain Yüzeyley broşüründe bulabilirsiniz.



#### Özel motifler

Duragrain kapınızı en sevdiğiniz motifle tasarlayın. Bunun için fotoğrafı [www.hoermann.com.tr/konutlar/konfiguratör](http://www.hoermann.com.tr/konutlar/konfiguratör) adresine yüklemeniz ve Hörmann satış ofisine başvurmanız yeterlidir.



# Masif ahşap seksiyonel kapılar

LTH 42

## Standart motifler

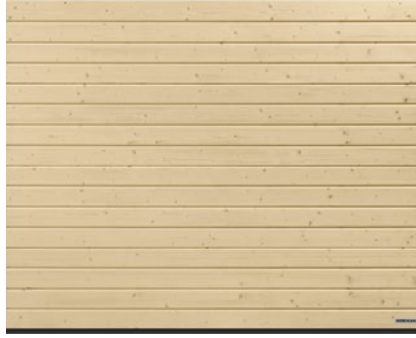

S-Çizgili



M-Çizgili



L-Çizgili



Kasetli

## LTH 42

Panel malzemesi	Masif ahşap
Panel kalınlığı	42 mm
Isı yalıtımı U değeri <sup>1)</sup>	2,9 W/(m <sup>2</sup> -K)
Rüzgar yükü sınıfı <sup>3)</sup>	3
Sızdırmazlık sınıfı <sup>2)</sup> Hava / su	0 / 0
Genişlik maks.	5000 mm
Yükseklik maks.	3000 mm

<sup>1)</sup> U değerleri monte edilmiş penceresiz kapılar için geçerlidir, ölçü 5000 x 2125 mm

<sup>2)</sup> Havalandırma menfezli kapılar, talep üzerine sınıf 2 – 3

<sup>3)</sup> Daha yüksek rüzgar yükü sınıfları talebe bağlıdır

## Tasarım motifleri



Motif 401



Motif 402

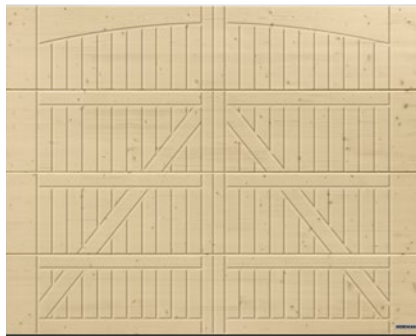

Motif 405



Motif 405, opsiyonel menteşeli kapı donanımları "Ekstusiv"

## Ahşap çeşitleri

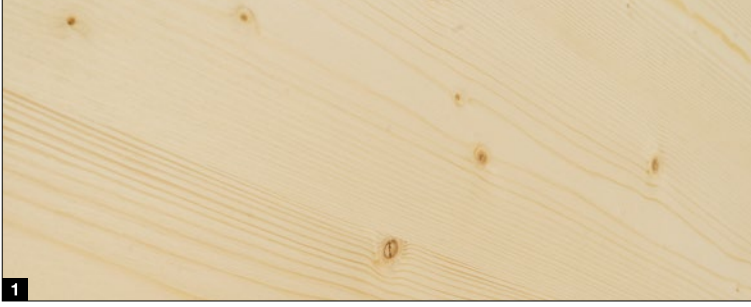

### Ahşap çeşitleri

- 1 Kuzey çamı, işlenmemiş
- 2 Kuzey çamı, fırçalanmış

### Ahşap cilası

- 3 Karaçam
- 4 Avrupa Melezi
- 5 Ceviz
- 6 Kum Beji
- 7 Gümüş

### Kaplamalar

- 8 RAL 9016 Trafik Beyaz
- 9 RAL 9001 Krem Beyaz
- 10 RAL 7035 Açık Gri

## Ahşap cilası

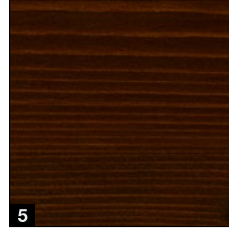
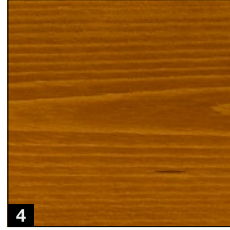
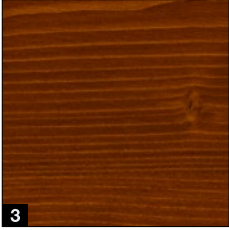

## Kaplamalar

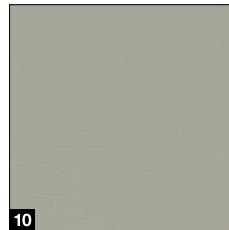
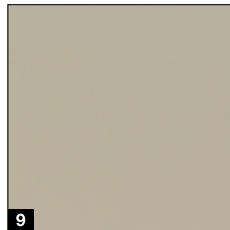
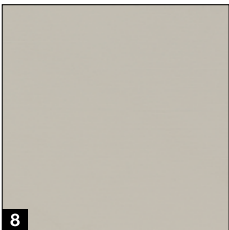

### Notlar:

Ahşap doğal bir üründür. Kullanım ömrü hava koşulları, ahşap koruyucu, mekanik yükler ve renk seçimi gibi pek çok faktöre bağlıdır. Uzun ömürlü olması için yılda en az bir kere bakım yapılmalıdır. Doğrudan güneş ışığına maruz kalınan yerlerde koyu cilalar kullanılmamalıdır. Garaj daima iyi şekilde havalandırılmalıdır.

Tüm renkler RAL sistemine göre kategorize edilmektedir. Resimlerdeki renk ve kaplamalar, baskı tekniğinden ötürü gerçek görünümlerden farklılık gösterebilir.

**Renk seçimi için Hörmann satış ofisine danışabilirsiniz.**



# Standart donanım

Güvenli ve uzun ömürlü kapılar

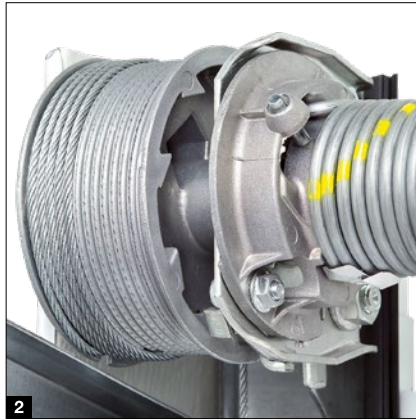

### Çoklu yay teknolojili gergi yayı sistemi **1**

4000 mm'ye varan kapı genişliği ve 2600 mm'ye varan kapı yüksekliği

Patentli sistem, kapının yerinden düşmesini, kırılan yayların fırlamasını ve buna bağlı yaralanmaları önler.

### Yay kırılma emniyeti donanımlı torsiyon yay teknolojisi **2**

Genişliği 4000 mm üzeri veya yüksekliği 2600 mm üzeri, personel kapılı modellerde ve masif ahşap kapılarda

Patentli yay kırılma emniyeti, olası yay kırılması durumunda kapıyı hemen durdurur, kanadın düşmesi önlenir.

### Emniyetli hareket raylarında güvenli kapı hareketi **3**

Patentli ayarlanabilir makaralar, dayanıklı makara tutucuları ve emniyetli hareket rayları, kapının raydan çıkmasını önler. Böylece kapı paneli, çatının altında emniyetli bir konumda durur.

### Parmak sıkışma emniyeti **4**

Dış tarafta, iç tarafta ve menteşelerde

Kapı panellerinin benzersiz formu aralardaki boşlukları ortadan kaldırır ve panellerin ve menteşelerin arasında parmak sıkışma riski yoktur.

### Yan kasalarda sıkışma emniyeti **5**

Hörmann kapı kasaları zeminden tepeye kadar komple kapalıdır. Kapı kanadı ve kasa arasında parmakların sıkışabileceği hiçbir boşluk bulunmaz!



**Sadece Hörmann'da**  
Avrupa patenti

### Plastik kasa pabucu **6**

Gevrekleşmeye karşı dayanıklı, 4 cm boyundaki plastik kasa pabucu, kasayı paslanma tehlikesi bulunan bölgede çevreler ve olası korozyona karşı tutarlı bir şekilde korur. Rakiplerin çözümlerine kıyasla daha uzun süre etkili bu koruma sürekli ıslak ortamlarda da etkilidir. Ayrıca kasa pabucu, kapının zemin contası ile birlikte görsel bir bütünlük oluşturur.



# Opsiyonel donanım

Daha fazla konfor ve güvenlik için

## Premium modeli **1**

**LPU 42, LPU 67 Thermo, ART 42 ve ART 42 Thermo**

**için:** Güzel bir iç görünüm için kapı kızakları, kasalar, hareket rayları ve bağlantı rayı, panelin iç kısmı ile eş görünümlü şekilde RAL 9002 <sup>1)</sup> Gri Beyaz renktedir.

Tandem makaralar sarsıntısız ve sessiz kapı hareketi sağlar.

## PremiumPlus modeli .YENİ

**LPU 42 için:** Premium modele ek olarak, kıyı iklimlerinde daha az korozyon için çok yönlü koruma, boyalı kenarlara sahip kaplamalı bir dış panel tarafının yanı sıra panel geçişlerinde ve panel alanında daha iyi sızdırmazlık için panel dolgu profilleri sunar (S, M ve D-Çizgili modeller için).

## En üst panelde havalandırma açıklığı **2**

**LPU 67 Thermo <sup>2)</sup> ve LPU 42 <sup>2)</sup> için, SupraMatic veya ProMatic motorlu (üretim yılı 2012 ve sonrası):**

Opsiyonel katlanır ray tutucusu ile, garajı havalandırmak için kapının sadece en üst panelini açabilirsiniz. Kapının alt kısmı kapalı kaldığından toz, yaprak veya küçük hayvanların garaja girişi önlenir.

## Acil tahliye kilidi **3**

**LPU 42 ve LTH 42 için:** Acil durumda garajın kilidi manuel şekilde açmak için acil tahliye kilidini kullanabilirsiniz. Yuvarlak silindir (bina kilit sistemine entegre edilmez), iç kısımda motor rayının acil kilit sistemine bağlanmıştır.

## Acil tahliye kilidinin tutamağı **4**

**Tüm kapı modelleri için:** Tutamak, bina kilit sistemine entegre edilebilen bir kilit ile donatılmıştır. Tutamak ile, kapının iç kısmında yer alan tel üzerinden motor rayının acil kilit sistemini açabilirsiniz. Mevcut tutamak modelleri: Siyah plastik, beyaz alüminyum döküm, RAL 9016, fırçalanmış paslanmaz çelik (bkz. resim), kahverengi alüminyum döküm, RAL 8028.

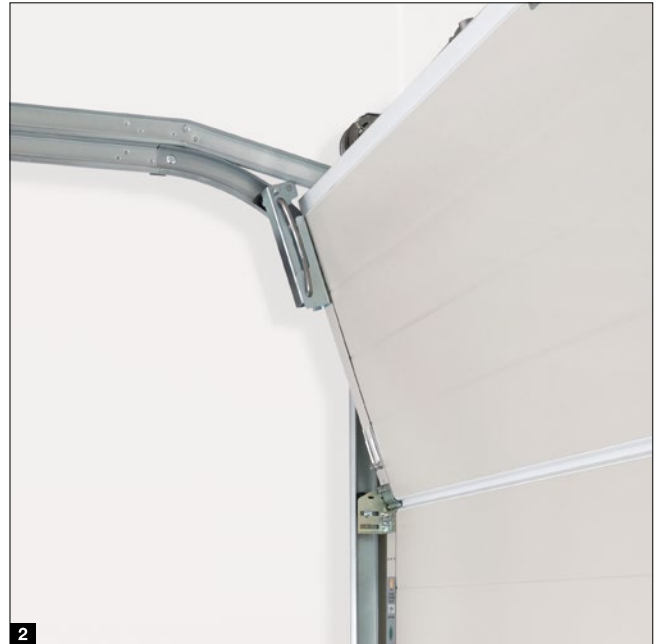

## ThermoFrame 5

**Tüm kapı modelleri için:** Kapı kasasına monte edilen bu plastik profil, kasa ile duvar arasında bir ısı bariyeri oluşturarak yalıtımı % 15'e<sup>3)</sup> kadar iyileştirir. Buna ilave olarak kapının her iki yanındaki ve üst bölümdeki yalıtım contaları, garajda ısı kaybını azaltmaya yardımcı olur.

- <sup>1)</sup> Tutucu ile birlikte yay seti, yay emniyet mekanizması, halat tamburu, motor rayı galvanizlidir
- <sup>2)</sup> Sadece N-, L- ve Z- kızaklar için. Personel geçişli garaj kapılarında mümkün değildir
- <sup>3)</sup> 5000 x 2125 mm ölçülerinde çift cidarlı LPU 42 seksiyonel garaj kapılarında ölçülen değerdir



### RC2 emniyet donanımı

**LPU 67 Thermo için standart, LPU 42 için opsiyonel:** Sertifikalı RC2 emniyet donanımı, kapınızı daha güvenli hale getirir ve Alman Polis Teşkilatı tarafından da tavsiye edilmektedir.



Videomuzu YouTube'dan veya sitemizden izleyebilirsiniz:  
[www.hoermann.com.tr/medya-merkezi](http://www.hoermann.com.tr/medya-merkezi)





# Yan kapılar

NT 60 / NT 80

## Kapı ölçüleri\*

- Genişlik (tek kanatlı)  
990 – 1115 mm
- Genişlik (çift kanatlı)  
1130 – 3000 mm
- Yükseklik (tek / çift kanatlı)  
1990 – 2183 mm

## Kanat çerçevesi

- Dar model **1**  
(Profil 1, sadece tek kanatlı yan kapılar için)
- Geniş model **2**  
(Profil 2)

## Standart donanım

- 60 mm kalınlığında, olumsuz hava koşullarına dayanıklı, panel renginde **3** veya motife uygun renkte Duragrain dolgularda alüminyum profiller
- Siyah plastik kol donanımlı, oval rozetli ve profil silindir kilit donanımlı kapı kanadı **4**
- Siyah, beyaz veya doğal alüminyum renkli 3 eksenli ayarlanabilir menteşeler **5**
- Çift kanatlı yan kapılarda sabit kanadı kilitlemek için kilit **6**

## Opsiyonel donanım

- Gizli menteşeler, alüminyum blok kasalı modelde şık bir görünüm sağlar **7**
- Geniş çerçeveli (Profil 2) model için güvenlik rozeti ve 3 noktalı kilitlemeli (dil, sürgü, 2 kilitleme kancası) RC2 hırsızlık önleyici güvenlik donanımı **8**
- Asimetrik bölünmüş çift kanatlı yan kapılar (trafik kanadı 1330 – 2000 mm RAMB ölçü aralığında her zaman 870 mm genişliğindedir)
- Kol veya kilit donanımları doğal alüminyum renginde **9**, alüminyum döküm RAL 9016 **10**, alüminyum döküm kahverengi **11**, fırçalanmış paslanmaz çelik **12** ve alüminyum döküm siyah **.YENİ 13**



\* Kanat çerçevesi modelinden bağımsız



### NT80 ısı yalıtımlı yan kapı

- Isı bariyerli alüminyum profil sistemi, kasa ve eşik
- 80 mm kalınlık

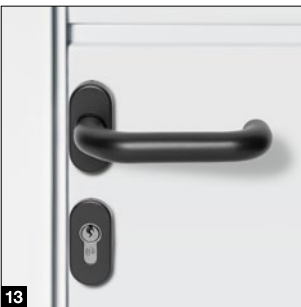
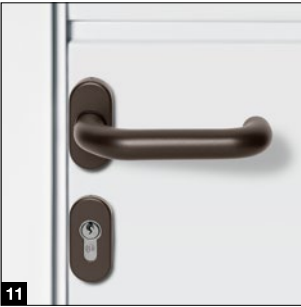

### Çok amaçlı kapı MZ Thermo

- Isı yalıtımlı kapı kanadı ve kasa
- Isı yalıtım değeri: 1,2 W/(m<sup>2</sup>·K).
- Opsiyonel RC2 donanımı (KSI Thermo)

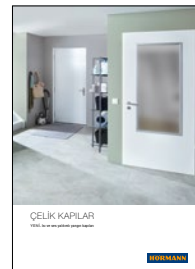

Daha fazla bilgiye Çelik Kapılar broşüründen ulaşabilirsiniz.



# Personel kapıları

Alt eşiksiz

## Kapı modelleri

- N kızaklı LPU 42  
(kapı genişliği 5 metreye kadar)
- Z kızaklı LPU 42  
(kapı genişliği 2,5 metreye kadar) **.YENİ**

## Net açıklık genişliği

- Genişlik 830 mm
- Genişlik 1140 mm

## Standart donanım

- Doğal renkli eloksallı alüminyum kapı çerçevesi **1**
- Kapı stabil şekilde oturduğu için kapı kanadının düşmesi ve çekmesi önlenir **2**
- Gizli menteşeler, homojen bir görünüm sağlar **3**
- Açılma sınırı ve sabitleme ünitesi donanımlı raylı kapı kapatıcısı **4**

## Opsiyonel donanım

- RAL renklerinde (ana kapı renginden farklı olabilir) veya desene uygun boyanmış (Planar, Decograin, Duragrain yüzey) alüminyum kapı çerçevesi
- Maksimum koruma ve sade görünüm için entegre kapı kapatıcısı ve sabitleme ünitesi **5**
- Dayanıklılığı artıran ve hırsızlığa karşı ekstra koruma sağlayan, her bir panelde pimli ve kancalı kilit donanımı **6**
- Öncü fotosel VL 2, kapıyı temassız durdurur ve güvenliği artırır **7**



## Notlar:

Aynı kapı genişliğine sahip personel kapılı veya personel kapısız yan yana konumlanmış kasetli kapılar, kaset bölünmesinden dolayı eş görünümlü olmayabilir. Manuel garaj kapılarında kullanılan personel kapılarının dış tarafında tutamak bulunmaz. Bu kapılar içeriden kilitlenir.



## Kapı ölçüleri

- Genişlik 1330 – 3000 mm
- Yükseklik 1960 – 2500 mm

## Standart donanım

- 42 mm kalınlığında panellerden oluşan kapı dolgusu **1**
- S-Çizgili, M-Çizgili, L-Çizgili, D-Çizgili ve T-Çizgili modellerin yanı sıra tüm renk ve desenlerde
- 60 mm kalınlığında alüminyum çerçeve profilleri panel renginde (Decograin ve Duragrain dolgularda desene uygun renk tonunda) **2**
- Kanat başına alüminyum renginde 3 sabit menteşe (bir menteşe emniyetli) **3**
- 3 taraflı çift kenar contası ve eşik bölgesinde çift dudak conta **4**
- Alüminyum kol donanımlı ve profil silindirik kilit donanımlı kapı kanadı **5**
- Sürgü kilitli sabit kanat **6**

## Opsiyonel donanım

- Kanadı açık konumda sabitlemek için hareketli ve sabit kanatta mekanik sabitleyici **7**
- Kanadın çarpmasını veya kapanmasını önlemek ve istenen konumda sabitlemek için fren ve yavaşlatma özelliğine sahip mekanik sabitleyici **8**
- Şık görünüm kazandıran gizli menteşeler

## Motor donanımı

- ProMatic 4 veya SupraMatic 4 motorlar için kapak ve kanat donanımı **9**
- Örtülü duran menteşeler
- İçeride ellerin veya parmakların sıkışmasını önleyen emniyet donanımı **10**





# Motorlar

## SupraMatic 4

### Akıllı ek fonksiyonlar sunan “Supra” hızlı motor

- 25 cm/sn'ye kadar % 75 daha hızlı açılma \*, daha az ısı kaybı
- BlueSecur uygulama ile akıllı kullanım
- Konforlu garaj havalandırması
- Ek açılma yüksekliği
- 3 kat (SupraMatic E) veya 5 kat \* (SupraMatic P) daha parlak LED aydınlatma
- İki kademeli ve 7 bölümlü gösterge sayesinde kolay programlama
- Üstün kaliteli paslanmaz çelik motor kapağı
- Standart HCP arayüz sayesinde Smart Home sistemlerine entegrasyon
- Standby sırasında 1 Watt altında düşük enerji tüketimi



 BiSecur

Standart 4 butonlu uzaktan kumanda HSE 4 BS, kromaj kapaklı siyah desenli yüzey

Garaj kapısı motorları	SupraMatic E	SupraMatic P
Bluetooth alıcı	entegre, açılabilir ve kapatılabilir	entegre, açılabilir ve kapatılabilir
HCP BUS bağlantısı	entegre	entegre
Gün / saat başına kapı hareketi	25 / 10	50 / 10
Çekme ve itme kuvveti	650 N	750 N
Müsaade edilen azami yük	800 N	1000 N
Açılma hızı maks.	25 cm/sn	25 cm/sn
Aydınlatma	20 LED	30 adet hareketli LED
Kapı genişliği maks.	5500 mm	6000 mm
Kapı yüzeyi maks.	13,75 m <sup>2</sup>	15 m <sup>2</sup>

\* ProMatic seri 3 ile kıyasla

 **Sadece Hörmann'da**  
Avrupa patenti

 **Hörmann BlueSecur**

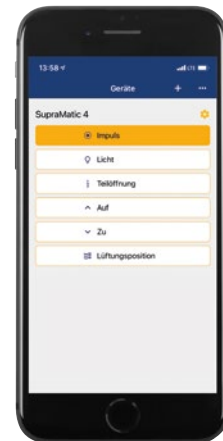

Hörmann BlueSecur uygulaması ile akıllı telefon üzerinden kontrol

### Uygun fiyatlı premium kalite

- 20 cm/sn'ye kadar % 40 daha hızlı açılma\*
- Konforlu garaj havalandırması
- Ek açılma yüksekliği
- 2 kat\* daha parlak LED aydınlatma
- Standart HCP arayüz sayesinde Smart Home sistemlerine entegrasyon
- Standby sırasında 1 Watt altında düşük enerji tüketimi

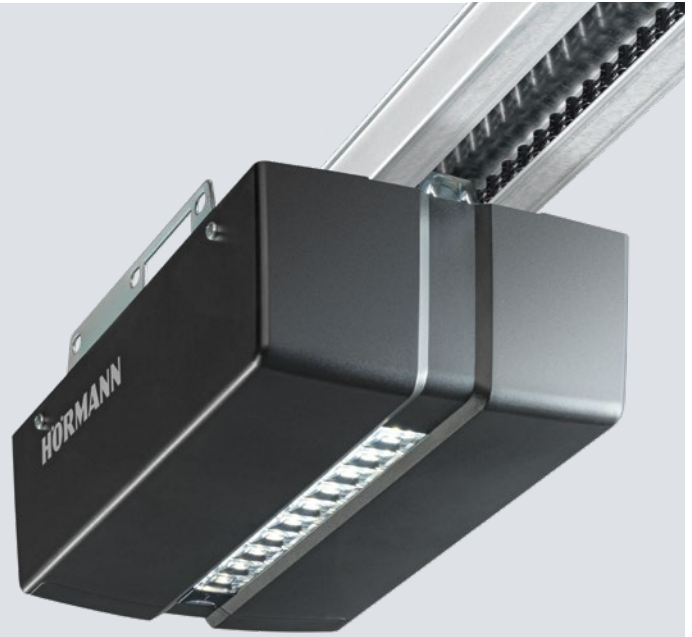

**BiSecur**

Standart 4 butonlu uzaktan kumanda HSE 4 BS, plastik kapaklı siyah desenli yüzey

Garaj kapısı motorları	ProMatic 4	ProMatic 4 Akku
Bluetooth alıcı	opsiyonel (HET-BLE)	opsiyonel (HET-BLE)
HCP BUS bağlantısı	entegre	entegre
Gün / saat başına kapı hareketi	25 / 10	5 / 2
Çekme ve itme kuvveti	600 N	500 N
Müsaade edilen azami yük	750 N	600 N
Açılma hızı maks.	20 cm/sn	16 cm/sn
Aydınlatma	10 LED	10 LED
Kapı genişliği maks.	5000 mm	4000 mm
Kapı yüzeyi maks.	11,25 m <sup>2</sup>	9 m <sup>2</sup>

### ProMatic 4 Akku

Elektrik bağlantısı olmayan garajlar için



Güneş enerjisi modüllü akü



# Aksesuarlar

Uzaktan Kumanda



## HS 5 BS

4 adet fonksiyon butonu,  
konum sorgulama butonu,  
siyah veya beyaz parlak yüzey



## HS 5 BS

4 adet fonksiyon butonu,  
konum sorgulama butonu,  
mat siyah desenli yüzey



## HS 4 BS

4 adet fonksiyon butonu,  
mat siyah desenli yüzey



## HS 1 BS

1 adet fonksiyon butonu,  
mat siyah desenli yüzey



## HSE 1 BS

1 adet fonksiyon butonu, anahtarlık halkalı, mat siyah desenli yüzey



## HSE 4 BS

4 adet fonksiyon butonu, anahtarlık halkalı, mat siyah desenli yüzey, kromaj veya plastik kapaklar ile



## HSE 4 BS

4 adet fonksiyon butonu, anahtarlık için halka dahil  
Kromaj kapaklı parlak yüzey, renkler (resimde soldan sağa):  
Beyaz, Antrasit Gri, Donuk Gri, Klasik Gri, Karbon, Gümüş



## HSD 2-C BS

2 adet fonksiyon butonlu,  
anahtarlık olarak da kullanılabilir,  
parlak krom



## HSZ 1 BS / HSZ 2 BS

1 veya 2 fonksiyon butonu,  
aracın çakmaklığına takmak için



## HSI 3 BS .YENİ

3 kapıya kadar kumanda edebilme,  
ekstra büyük tuşlar,  
darbeye dayanıklı gövde,  
koruma türü: IP 65

**Kablosuz şifreleme ünitesi FCT 3 BS**

3 adet fonksiyon butonu, aydınlatmalı butonlar, sıva altı veya sıva üstü montaj mümkün, RAL 7040 Açık Gri plastik gövde (10 adet fonksiyon butonlu ve açılır kapaklı, RAL 9006 Beyaz Alüminyum renginde mevcuttur)

**Kablosuz şifreleme ünitesi FCT 10 BS**

10 adet fonksiyon butonu, aydınlatmalı butonlar, açılır kapak, sıva altı veya sıva üstü montaj mümkün, RAL 9006 Beyaz Alüminyum renginde plastik gövde

**Kablosuz parmak izi okuyucusu FFL 25 BS**

2 fonksiyon butonlu, azami 25 parmak izi, açılır kapaklı, sıva altı ve sıva üstü montaj mümkün, RAL 9006 Beyaz Alüminyum renginde plastik gövde

**Kablosuz iç buton FIT 5 BS**

4 adet fonksiyon ve bir adet konum sorgulama butonu, RAL 9010 Temiz Beyaz plastik gövde

## Butonlar

**Kablosuz iç buton FIT 2-1 BS**

2 fonksiyonlu, kablo üzerinden maks. 2 kontrol elemanı bağlantısı olanağı Anahtar sviç, RAL 9010 Temiz Beyaz plastik gövde

**İç buton IT 1b-1**

Garaj kapısının konforlu açılması için büyük, aydınlatmalı butonlar, RAL 9010 Temiz Beyaz plastik gövde

**Transponder butonu TTR 1000-1**

1 fonksiyonlu, azami 1000 anahtar tanıma kapasitesi, teslimat kapsamı: 1 anahtar ve 1 kart (ilave anahtarlar talep üzerine), RAL 9006 Beyaz Alüminyum çinko baskınlı döküm gövde

**Şifreleme ünitesi CTP 3-1**

3 adet fonksiyon butonu, aydınlatmalı karakterler ve siyah dokunmatik ekran, RAL 9006 Beyaz Alüminyum çinko baskınlı döküm gövde

**Şifreleme ünitesi CTV 3-1**

3 adet fonksiyon butonu, ağır hizmet türü tuş takımı, paslanmaz çelik kaplamalı RAL 9006 Beyaz Alüminyum çinko baskınlı döküm gövde

**Parmak izi okuyucu FL 150**

2 adet fonksiyon butonu, parmak iziyle kumanda, azami 150 parmak izi kaydedilebilir, paslanmaz çelik kaplamalı RAL 9006 Beyaz Alüminyum çinko baskınlı döküm gövde

**Anahtar düğmesi**

**1 STUP 50**  
**2 STAP 50**  
Sıva altı ve sıva üstü modeli, 3 anahtar dahil, paslanmaz çelik kaplamalı RAL 9006 Beyaz Alüminyum çinko baskınlı döküm gövde

**Klima iç sensörü HKSI 3**

Garajdaki nem oranını kontrol etmek ve otomatik havalandırmak için, RAL 9010 Temiz Beyaz plastik gövde

**Dış sensör HKSA 4**

Açık alanda nem ölçmek için, RAL 9010 Temiz Beyaz plastik gövde



# Yenileme çözümleri

Özel montaj durumları için

## Standart montaj 1

İdeal şartlarda garaj açıklığının yan tarafında en az 90 mm boşluk olmalıdır. Bu durumda kapı kasası doğrudan açıklığın iç tarafında duvara monte edilebilir. Hörmann seksiyonel garaj kapıları bu koşula göre gerekli tüm montaj malzemeleri ile birlikte sevk edilir.

## Kasa koruma seti 2

Plastikten mamul bu profil kasa ile duvar arasına monte edilir. Bu sayede duvarda oluşan nemin kasaya nüfuz etmesi önlenir ve etkin paslanma koruması sağlanır.

## Kasa kaplamaları

Uyumlu bir görünüm için, yan kasalar kasa kaplamaları ile panel yüzeyine göre kolayca ayarlanabilir.

3 Açıklığın arka tarafında ve düşük yan boşluk ölçüsü (< 90 mm) için, yapıştırma parçaları dahil 55 mm genişlikte kasa kaplaması

4 Açıklığın iç tarafına ve duvar ile hemiyüz montaj için 90 mm genişlikte kasa kaplaması

## Kasanın yandan montajı için özel ankraj

Opsiyonel üniversal ankraj ile seksiyonel kapı kasası yan duvara sabitlenebilir. Bu sayede duvardaki hizasızlıklar açıklıkta değişiklik yapmadan dengelenebilir.

3 35 mm'ye kadar boşluklara montaj imkanı

4 Şakülünde veya düzgün yüzeyli olmayan yan duvarlara montaj imkanı

5 Isı yalıtım kompozit sistemi ile montaj

6 Taşıyıcı olmayan cephelerde montaj (yüzey kaplama tuğlası veya yalıtım), 90 ile 125 mm arası yan boşluk ölçüsü ve 160 ile 240 mm arası sabitleme derinlikleri (bağlantı modeline bağlıdır).

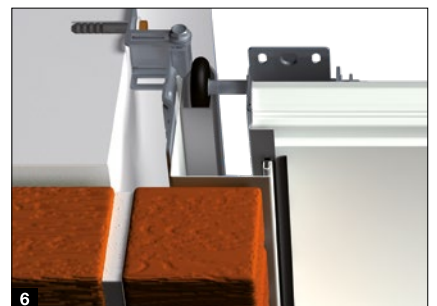
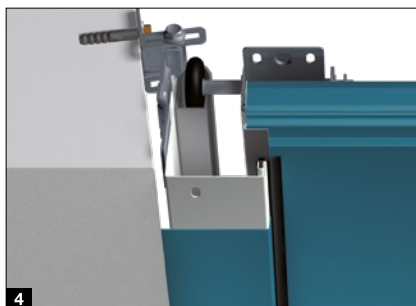
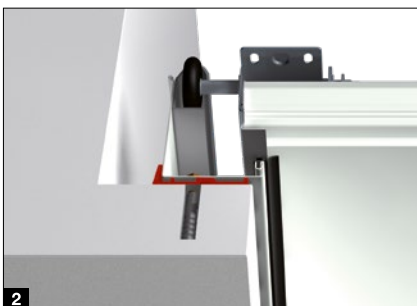
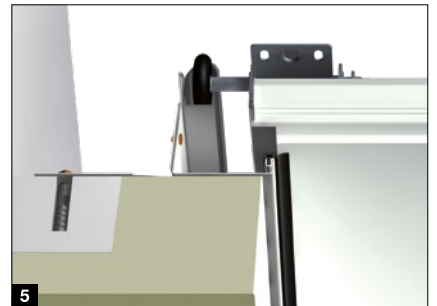
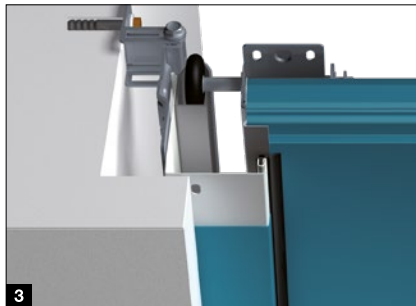
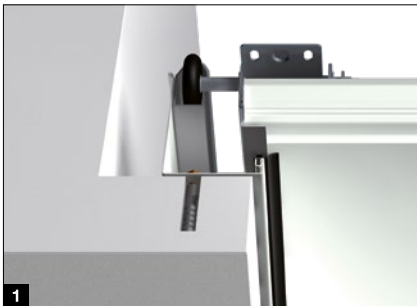

### Fırtına eşiği 7

Bu profil zemine monte edilerek kapı zemin profilinin sızdırmazlığını destekler. Tüm kapı genişliği boyunca biriken suyun içeri girmesini önler. Düşük yüksekliği sayesinde engelsiz geçiş sağlar.

### Eğimli zeminlerde dengeleme seti 8

Ayarlanabilir zemin profili, 20 mm yükseklik farkına kadar kapı kanadının alt kenarını dengeler. Kasa dengelemesine yönelik set, tam ölçüde kasa ayaklarının altına yerleştirilen, 2,5 mm kalınlığında plastik plakalardan oluşur.

### Yekpare garaj kapılarının değiştirilmesi

Eski bir yekpare garaj kapısının yerine yeni bir LPU 42 seksiyonel kapı takılması halinde, zeminin düzlenmesi gerekir. Yenileme çözümlerimiz sayesinde bu işlemlere gerek kalmamaktadır.

### Yenileme amaçlı dayama rayı 9

Eski yekpare kapının dayama rayı yerine, garajda temiz bir zemin seviyesi elde etmek için kullanılır.

### Zemin girinti seti 10

Set bir dengeleme profilinden ve özel kapı kızaklarından oluşur. Setin kullanılması halinde kızak 25 mm kısaltılmalıdır. Bu ya istenen ölçüde sipariş edilebilir veya yapı tarafında kısaltılabilir.

### Reno RZ seti 11

Plastik kasa ayağının arka bölümü bükülür ve bu şekilde eski yekpare kapının zemin rayı üzerine monte edilebilir. Set özel bir hareket parçasından ve dayama rayı önünde kapıda sızdırmazlık sağlayan özel biçimli zemin contasından oluşur.





# Yenileme çözümleri

## Şık kaplamalar

### Lento kaplaması **1**

İdeal şartlarda garaj açıklığının üst kısmında en az 100 mm (motorlu kapılar için 115 mm) boşluk olmalıdır. Açıklığın arkasında montaja uygun lento kaplamaları standart olarak 95 mm yükseklikte temin edilir. Kaplama opsiyonel olarak 125 mm yükseklikte de alınabilir.

### Çift cidarlı panel kaplaması **2**

Açıklık içine montajda tavan ile kapı arasındaki büyük boşlukları kapamak için kapı panelleri ile eşgörünümlü, çift cidarlı panel kaplaması kullanılabilir. Teknik uygunluk değerlendirmesine bağlı olarak pencere de olabilir. Bu panelin opsiyonel olarak alüminyum çerçeveli pencere olarak temini de mümkündür.

### Hemyüz lento kaplaması **3**

LPU 42 kapılarda eşgörünümlü lento kaplaması, kaplamadan kapı kanadına görünmez bir geçiş için en zarif çözümdür. Kapı kapalıyken kapı üst paneli lento kaplama paneli ile hemyüzdür.

### Lento ve yan duvar için kaplama seti

Kapı açıklığında monte edilecek yeni kapı belirlenirken daha ekonomik çözüm olarak standart ölçülerde seçim yapılabilir. Lento, en üst kapı paneli veya yan duvar ve kapı kasası arasında kalan boşluk (maks. 30 mm), opsiyonel kaplama çerçeve seti ile kapatılabilir. Bu set kaplama, uç kapaklar ve sabitleme malzemelerinden oluşmaktadır. Yan kasaların üzeri de opsiyonel kasa kaplaması ile kapatılabilir:

- 4** Kapı boşluğunda montaj için 95 mm genişlik
- 5** Kapı boşluğu önünde montaj için 125 mm genişlik.

### Yenileme kaplamaları seti **6**

Garaj kapısı monte edilecek açıklıktaki duvar hasarları opsiyonel yenileme kaplaması seti ile kolayca örtülebilir. ilave duvar örme ya da alçı ile onarım yapma gereksinimi ortadan kalkar.

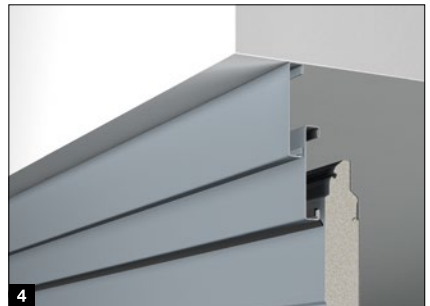

	Woodgrain	Slategrain	Silkgrain	Sandgrain	Planar	Decograin	Duragrain
Kasa kaplaması	●	○	●	●	●	●	●
Lento kaplaması	●	○	●	●	●	●	●
Panel kaplamaları	●	●	●	●	●	●	●
Kaplama çerçeve seti	●	○	●	●	●	●	●
Hemyüz lento kaplaması	●	●	●	●	●	●	●
Yenileme kaplamaları seti	●	○	●	●	●	●	●

● = Kapı paneli ile aynı yüzey, renk veya motif  
○ = Kapı paneli ile aynı renkte pürüzsüz yüzey







## Düşey kesit (motor ile)

### Z kızak

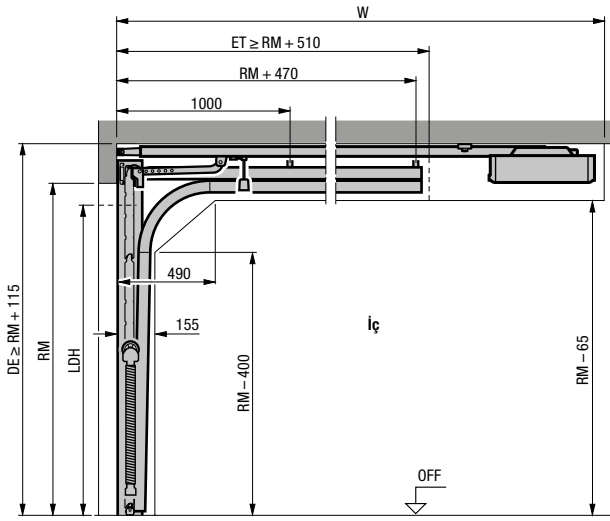

### N kızak

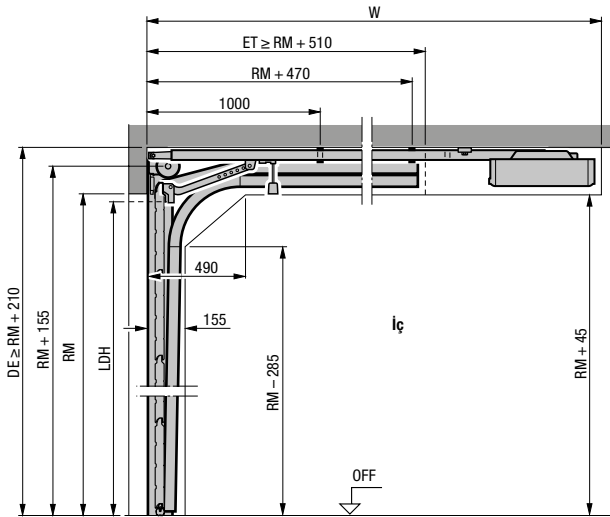

### L kızak

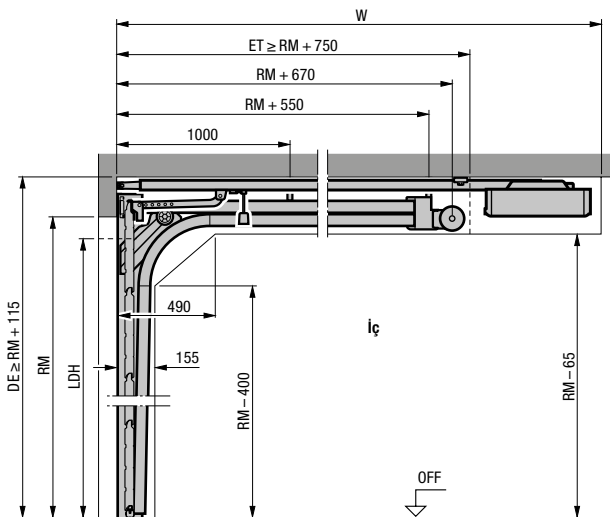

## Yatay kesit

### Z, N, L kızak

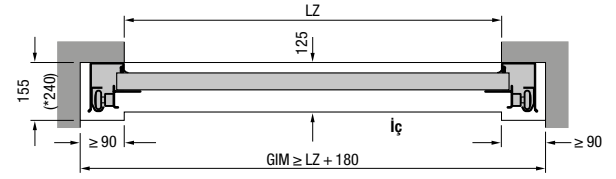

## Z, N, L kızak ile montaj

Motorlar toplam uzunluk (W)	Z kızak	N kızak	L kızak
Motorlu kapılar			
2125 (K)	3200	3200 <sup>1)</sup>	3200
2250 (K)		3200 <sup>2)</sup>	
2375 (M)	3450	3450 <sup>1)</sup>	3450
2500 (M)		3450 <sup>2)</sup>	
2600 (L)	4125		
3000 (L)		4125	4125

<sup>1)</sup> Kapı yüksekliği maks. sadece LPU 67 Thermo için

<sup>2)</sup> Kapı yüksekliği maks. sadece LPU 42 için

## Açıklamalar

### Motor rayları

- K Kısa ray
- M Orta ray
- L Uzun ray

### Sipariş ölçüleri

- LZ Net kasa ölçüsü
- RM Açıklık yüksekliği
- DE Tavan yüksekliği
- W Motor toplam uzunluk
- LDH Net geçiş yüksekliği
- GIM Garaj iç ölçüsü
- ET Sürme derinliği
- OFF Bitmiş zemin kotu

### Not:

Güneşe dönük koyu renkli kapılarda motor 40 mm yüksekliğe monte edilmelidir.

RC2 emniyet donanımlı LPU 42 kapılarda kapı kanadığı ağırlığı 170 kg veya kapı genişliği 5000 mm üzerindedir ve LPU 67 kapılarda ölçüler montaj bilgilerinden farklıdır.

Yüksek kapı kazağı modelleri veya diğer montaj türleri ve detaylar için Hörmann Satış Ofisi ile temasa geçebilirsiniz.



# Ölçü ve montaj bilgileri

## Yan kapılar

### Yatay kesitler

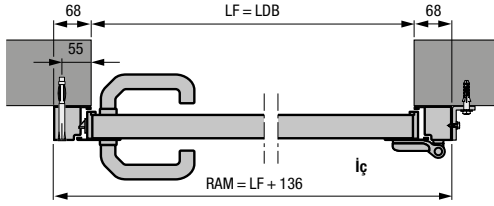

Alüminyum blok kasalı yan kapı profil tipi 1  
Açıklığın arkasına montaj

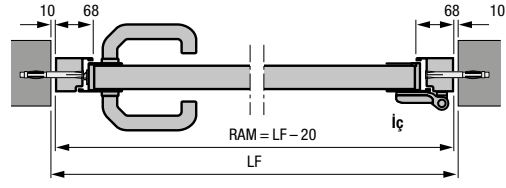

Alüminyum blok kasalı yan kapı profil tipi 2  
Açıklıkta montaj

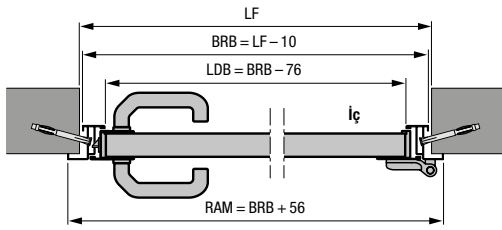

Alüminyum köşe kasalı yan kapı profil tipi 1 veya 2  
İç montaj

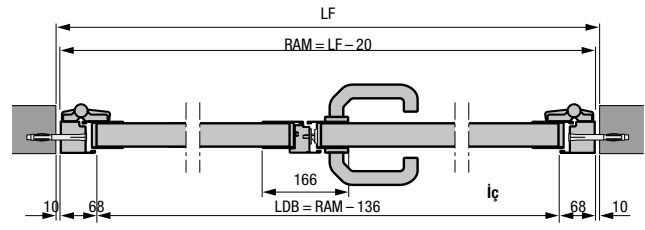

Alüminyum blok kasalı çift kanatlı yan kapı profil tipi 2  
Açıklıkta montaj

- Asimetrik bölünmeli çift kanatlı yan kapı
- Çift kanatlı yan kapı, içe ve dışa açılır

### Dikey kesitler

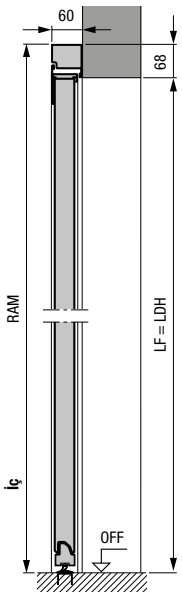

Alüminyum blok kasalı yan kapı profil tipi 2  
Açıklığın arkasına montaj

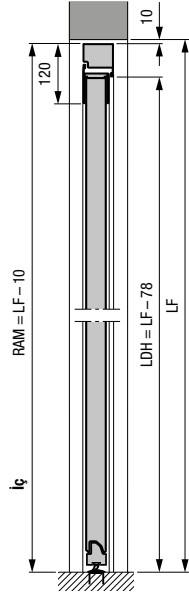

Alüminyum blok kasalı yan kapı profil tipi 2  
Açıklıkta montaj

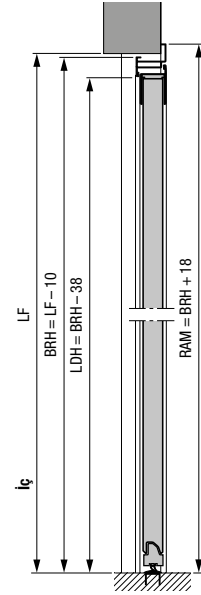

Alüminyum köşe kasalı yan kapı profil tipi 2  
Dıştan montaj

Ölçüler mm cinsindedir

## Çelik yan kapılar

### Profil 1 (açıklık arkasına montaj) S-, M-, L-Çizgili, S-Kasetli, blok kasa

Açıklığın LF	Sipariş ölçüsü = RAM	Kapı kolu yüksekliği * bitmiş zemin kotundan itibaren	Kapı parçası yüksekliği B
855 – 875 x 1990 – 2000	990 x 2058	955	500
855 – 875 x 2115 – 2125	990 x 2183	1010	531
980 – 1000 x 1990 – 2000	1115 x 2058	955	500
980 – 1000 x 2115 – 2125	1115 x 2183	1010	531

### Profil 2 (açıklık arkasına montaj) S-, M-, L-, D-Çizgili, S-Kasetli, blok kasa

Açıklığın LF	Sipariş ölçüsü = RAM	Kapı kolu yüksekliği * bitmiş zemin kotundan itibaren	Kapı parçası yüksekliği B
855 – 875 x 1990 – 2000	990 x 2058	1050	500
855 – 875 x 2115 – 2125	990 x 2183	1050	531
980 – 1000 x 1990 – 2000	1115 x 2058	1050	500
980 – 1000 x 2115 – 2125	1115 x 2183	1050	531

### Profil 2 (açıklık içine montaj) S-, M-, L-, D-Çizgili, blok kasa

Açıklığın LF	Sipariş ölçüsü = RAM	Kapı kolu yüksekliği * bitmiş zemin kotundan itibaren	Kapı parçası yüksekliği B
875 x 2000	855 x 1990	1050	500
875 x 2125	855 x 2115	1050	531
1000 x 2000	980 x 1990	1050	500
1000 x 2125	980 x 2115	1050	531

### Profil 1 (sadece içe doğru açılır, iç montaj) S-, M-, L-Çizgili, S-Kasetli, köşe kasa

Sipariş ölçüsü = BRM	Kapı kolu yüksekliği * bitmiş zemin kotundan itibaren	Kapı parçası yüksekliği B
875 x 2000	955	500
875 x 2125	1010	531
1000 x 2000	955	500
1000 x 2125	1010	531

### Profil 2 (iç veya dış montaj) S-, M-, L-, D-Çizgili, köşe kasa

Sipariş ölçüsü = BRM	Kapı kolu yüksekliği * bitmiş zemin kotundan itibaren	Kapı parçası yüksekliği B
875 x 2000	1050	500
875 x 2125	1050	531
1000 x 2000	1050	500
1000 x 2125	1050	531

## Açıklamalar

- P1** Profil 1 (dar kanat çerçevesi)  
**P2** Profil 2 (geniş çerçeve)  
**LDB** Net geçiş genişliği  
**LDH** Net geçiş yüksekliği  
**RAM** Kasa dış ölçüsü (RAM)  
**LF** Net bitmiş ölçü  
**BRM** Yapı master ölçüsü  
**BRB** Yapı master ölçüsü genişliği  
**BRH** Yapı master ölçüsü yüksekliği  
**OFF** Bitmiş zemin kotu

### Özel ölçüler

Tek kanatlı yan kapılar:  
Talep üzerine

Çift kanatlı yan kapılar:  
1330 – 2500 x 1960 – 2558 mm

\* Özel ölçüler için kapı kolu yüksekliklerini  
montaj bilgilerinde bulabilirsiniz.



# Evinizin tüm kapılarında Hörmann kalitesi

Hörmann bütüncül bir konut tasarımı için kapsamlı seçenekler sunar.  
Birbirleriyle uyumlu kapı çözümleri ile her uygulama alanı için mükemmel  
ürünü Hörmann'da bulabilirsiniz.

**GARAJ KAPILARI. KAPI MOTORLARI. ANA GİRİŞ KAPILARI. ODA KAPILARI. ÇELİK KAPILAR.  
KAPI KASALARI. DEPOLAMA ALANI SİSTEMLERİ.**



Görseli kullanılan ürünlerde kısmen özel donanımlar kullanılmıştır ve standart modellerden farklılık gösterebilir. Resimlerdeki yüzey dokuları ve renkler matbaa baskı tekniği nedeniyle gerçek doku ve renk özelliklerini tam olarak yansıtmayabilir. Telif hakkımız saklıdır. Tekrar basılması, çıktı şeklinde olsa bile, ancak onay alınarak mümkündür. Değişiklik yapma hakkı saklıdır.