



# GARAŽNA SEGMENTNA VRATA

**NOVO.** Duragrain dekori u Partnerlook izgledu, sa aluminijumskim kućnim vratima Decoral

**HÖRMANN**









4

Dobri razlozi  
za Hörmann  
segmentna garažna  
vrata.



14

Motivi garažnih vrata.  
Inspiracije.



48

Dizajn.  
Oprema.  
Dodatna oprema.

# Odgovornost negujemo generacijama

Porodična kompanija Hörmann oslanja se na preko 85 godina iskustva kao stručnjaka za građevinske elemente. To nas obavezuje prema sadašnjim i budućim generacijama. Ekološka odgovornost upravo zbog toga za nas igra tako važnu ulogu. U tu svrhu razvijamo inovativna rešenja za održive proizvode i inteligentnu zaštitu životne sredine.





## „DOBRO IME MORA DA SE ZASLUŽI.“

August Hörmann

Brend Hörmann je danas sinonim kvaliteta, što je potpuno u skladu sa vizijom osnivača i sa preko 20 miliona prodatih vrata i motora ubraja se među najuspešnije dobavljače u Evropi. Zahvaljujući širokoj međunarodnoj prodajnoj i servisnoj mreži, Hörmann je Vaš snažan partner za visokokvalitetne građevinske elemente.



**MISLIMO I POSLUJEMO ZELENO.** Kao porodična kompanija, svesni smo naše odgovornosti za buduće generacije i standardno nudimo sve proizvode za stambenu gradnju kao CO<sub>2</sub> neutralne. Svojom strategijom održivosti, Hörmann sledi cilj smanjenja i izbegavanja emisija. Sve naše potrebe za električnom energijom u svim evropskim proizvodnim lokacijama pokrivamo 100 % sa nabavljenom zelenom strujom iz obnovljivih izvora energije. Pored toga, smanjujemo potrošnju kroz mnoge druge mere i štedimo više od 75000 tona CO<sub>2</sub> godišnje. Preostale emisije kompenzujemo podržavanjem sertifikovanih projekata zaštite klime u saradnji sa kompanijom ClimatePartner.



Više informacija možete naći na  
[hoermann.com/sustainability](https://hoermann.com/sustainability)



**ClimatePartner**  
sertifikovani proizvod  
[climate-id.com/XNEBKC](https://climate-id.com/XNEBKC)



CO<sub>2</sub>  
izračunati  
smanjiti  
doprineti



# Kvalitet brenda Proizvedeno u Nemačkoj



Porodična kompanija Hörmann nudi sve važne građevinske elemente za izgradnju i modernizaciju na jednom mestu. Građevinski elementi se izrađuju u visokospecijalizovanim pogonima prema najmodernijoj tehnologiji. Osim toga, naši zaposleni intenzivno rade na novim proizvodima, stalnom razvoju i poboljšanju detalja. Tako nastaju patenti i jedinstvena pozicija na tržištu.







**10 godina  
garancije \***

**GARANTOVANO DUGOTRAJNO.** Sve značajne komponente vrata i motora Hörmann razvija i proizvodi samostalno. Dugoročna testiranja pod realnim uslovima obezbeđuju pouzdane serijske proizvode u Hörmann kvalitetu. Iz tog razloga i zahvaljujući beskompromisnoj kontroli kvaliteta, u kompaniji Hörmann dobijate 10 godina garancije za sva segmentna garažna vrata i 5 godina za motore \*.

\* Opširne uslove garancije naći ćete na Internet stranici: [www.hoermann.de](http://www.hoermann.de)



**Testirano  
i sertifikovano**

### **BEZBEDNOST ZA VAS I VAŠU PORODICU.**

Segmentna garažna vrata kompanije Hörmann su pojedinačno, a takođe i u kombinaciji sa Hörmann motorima, ispitana i sertifikovana u skladu sa visokim zahtevima za bezbednost evropskog standarda 13241. Segmentna garažna vrata teško da mogu biti još pouzdanija. I to vama i vašoj porodici daje svakodnevno sigurnost.





# Kada su otvorena, ne zauzimaju prostor, a kada su zatvorena, prostor je bezbedan

Segmentna garažna vrata se otvaraju vertikalno i zaustavljaju se ispod plafona, zauzimajući mali prostor. Zahvaljujući ovom principu konstrukcije pružaju maksimalan prostor ispred i unutar garaže. Garažna segmentna vrata se mogu ugraditi u bilo koji garažni otvor i nude dodatnu širinu prolaza. Priuštite sebi ovaj komfor.





**SERTIFIKOVANA SIGURNOSNA OPREMA RC2.** Pored standardne zaštite od podizanja, koja automatski zabavljuje vaša garažna vrata i štiti od podizanja, garažna segmentna vrata LPU 67 Thermo, kao i opcioni LPU 42, pešačka vrata i bočna vrata dobijate sa sertifikovanom sigurnosnom opremom RC2.

→ Više informacija možete naći od stranice 71.

**VEĆA ŠIRINA PROLAZA.** Proširenje širine prolaza do 14 cm kod segmentnih vrata takođe čini i parkiranje modernijih i širih putničkih i SUV vozila znatno prijatnijim (sl. u sredini). Kod starih kipujućih vrata ulazak i izlazak vozila je često pitanje milimetara (sl. dole).





# Lakoća pametnog rukovanja

Pomoću daljinskog upravljača, bežičnog tastera ili pametnog telefona možete bezbedno i komforno rukovati motorima vaših garažnih vrata, kapija, vrata, bravama kućnih vrata, svetlom, itd. Svi motori, prijemnici i upravljački elementi sa BiSecur bežičnom tehnologijom su 100 % kompatibilni.





Samo kod Hörmann-a

**SERTIFIKOVANA BEZBEDNOST.** Dvosmerni bežični sistem sa ekstremno bezbednim BiSecur postupkom kodiranja, kao i stabilnim dometom bez smetnji, Vam nudi sigurnost da niko sa strane ne može da kopira Vaš radio signal. To potvrđuju i stručnjaci za bezbednost na univerzitetu Rur, u Bohumu i nezavisni kontrolni instituti.

**INTELIGENTNA TEHNIKA.** Hörmann-ovi motori impresioniraju većim komforom, pametnim funkcijama i inteligentnom tehnikom. Prilikom nailaska na neočekivane prepreke, standardna automatika za isključivanje sigurno i pouzdano zaustavlja garažna vrata. Blagim pokretanjem i blagim zaustavljanjem vaša garažna vrata se otvaraju i zatvaraju tiho i bez trzaja. Sa našim elegantnim daljinskim upravljačima možete udobno, npr. iz auta, otvarati Vaša garažna vrata. Ili, sa aplikacijom Hörmann BlueSecur, odn. Hörmann Smart Home sistemom homee, koristite vaš pametni telefon kao daljinski otvarač vrata.

→ Više informacija možete naći od stranice 76.

Zahvaljujući standardnoj automatici isključivanja, deca se mogu bezbrižno igrati u vašem dvorištu.



Uz pomoć Smart Home sistema homee, svim funkcijama vrata možete upravljati preko tableta ili pametnog telefona.





# Izaberite garažna vrata koja će odgovarati vašem domu

Bez obzira za koji stil gradnje tražite garažna segmentna vrata, kod kompanije Hörmann ćete garantovano pronaći motiv vrata koja odgovaraju vama i vašem domu – od pravolinijskih kanala, pa do klasičnih kaseti u velikom broju površinama, boja i dekora, kao i vrata od punog drveta. Prepustite se inspiraciji raznolikostima koje Hörmann nudi na sledećim stranicama ili komforno, putem interneta, konfigurirate vaša vrata po želji.



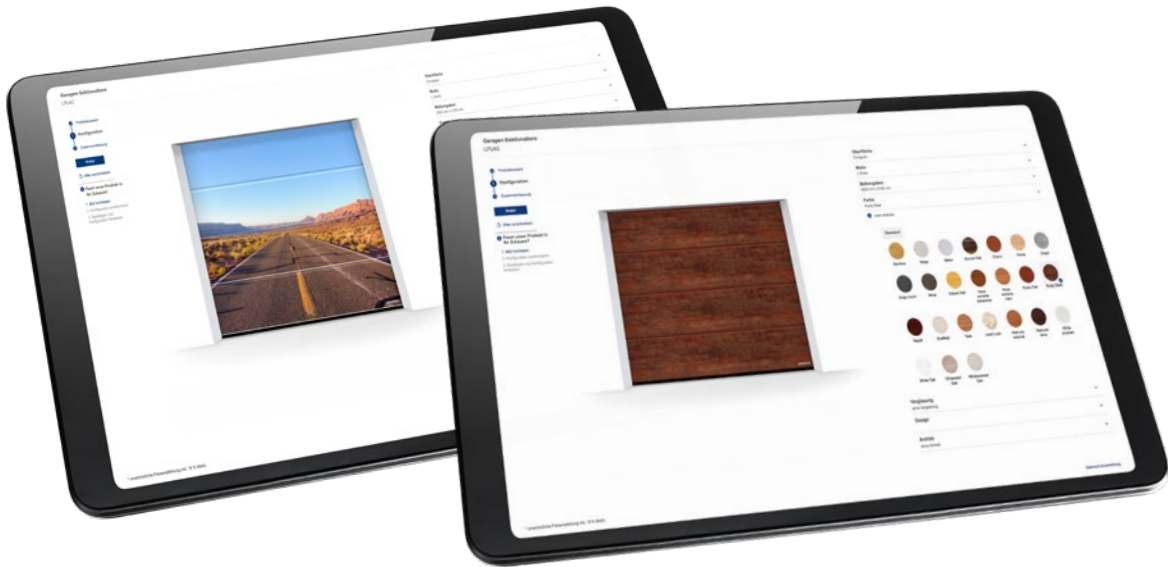

**SA NEKOLIKO KLIKOVA DO VRATA PO ŽELJI.** Pomoću konfiguratora za garažna i kućna vrata možete udobno kod kuće isprobati mnoge varijante dizajna i proizvoda na vašem računaru ili tabletu. Izborom tipa garažnih vrata, površine, boje i dimenzije, možete sastaviti garažna vrata po vašoj želji sa samo nekoliko klikova i pored toga videti preporučenu cenu vaše konfiguracije (sl. gore desno). Ukoliko pored toga još i dodate sliku vaše kuće i postavite vrata u garažni otvor, možete unapred videti koliko dobro će vaša nova garažna vrata odgovarati vašem domu.

**INDIVIDUALNI MOTIVI DURAGRAIN.** Segmentna garažna vrata sa površinom Duragrain možete i sami dizajnirati sa svojom omiljenom slikom (sl. gore levo). Jednostavno dodajte fotografiju u konfigurator ili se obratite vašem Hörmann distributeru.



**NAJPRODAVANIJIA GARAŽNA VRATA U NEMAČKOJ.**

Preko 5 miliona kupaca je uvereno u komfor, bezbednost i dizajn segmentnih garažnih vrata kompanije Hörmann.







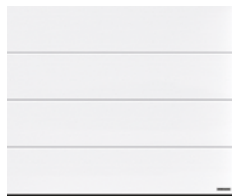

16 L-kanal



26 M-kanal

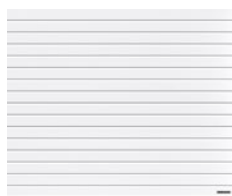

34 S-kanal



36 D-kanal

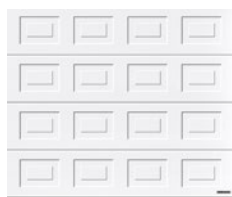

38 S-kaseta



40 Garažna vrata  
od masivnog drveta

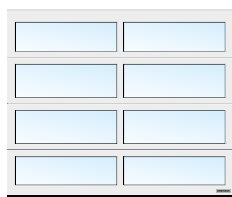

42 Ostakljena  
garažna vrata

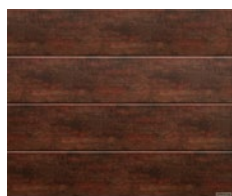

44 Fasadna / velika  
garažna vrata

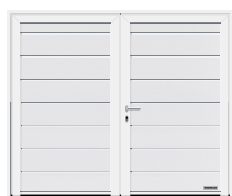

46 Garažna krilna vrata









HÖRMANN





**POVRŠINA PLANAR.** Ekskluzivna površina u 7 Hörmann nijansi Matt deluxe izgleda veoma moderno. Osvaja povezivanjem glatke površine finom elegancijom i matiranim trendovskim bojama.

→ Dostupno kao L-kanal. Sve boje i detalje možete naći od stranice 62.



## L-kanal

→ Dostupno za površine Woodgrain, Slategrain i Silkgrain, Sandgrain, Planar, Decograin i Duragrain. Više informacija možete naći od str. 51.

STRANICA 16/17. Planar, CH 703 Matt deluxe, antracit metalik

LEVO. Planar, CH 7016 Matt deluxe, antracit siva, visina garažnih vrata 3000 mm

DOLE LEVO. DETALJ Planar, CH 9006 Matt deluxe, beli aluminijum

DOLE DESNO. Planar CH 9006 Matt deluxe, beli aluminijum, aluminijumska kućna vrata ThermoCarbon motiv 860 u boji belog aluminijuma RAL 9006







**POVRŠINA SILKGRAIN.** Ova svilenoglatka površina je obično prvi izbor u modernoj arhitekturi. Uz to, 50 % deblji spoljni lim lamela omogućava visoku stabilnost i još mirniji hod vrata.

→ Dostupno kao L, M i D-kanal.

Sve boje i detalje možete naći od stranice 59.



## L-KANAL

GORE LEVO. Silkgrain, duboko crna RAL 9005, aluminijumska kućna vrata ThermoPlan Hybrid motiv 871, duboko crna RAL 9005

GORE DESNO. Silkgrain, saobraćajno bela boja RAL 9016

DOLE LEVO. Detalj Silkgrain, kvarc siva RAL 7039

DOLE DESNO. Dizajn motiv 461, Silkgrain, kvarc crna RAL 7039 sa elementima ostakljenja, Hörmann aluminijumska kućna vrata ThermoSafe motiv 173, kvarc crna RAL 7039





**POVRŠINA DURAGRAIN.** Kod ove glatke površine vrata možete birati između dekora sa detaljnim, prirodnim površinama vernih boja ili po želji na vašim vratima možete odštampati individualnu sliku. Završni sloj zaštitnog od laka visoke čvrstoće je izuzetno neosetljiv, otporan na ogrebotine i odbija prljavštinu. Na taj način, vaša vrata dugo ostaju lepa. Zajedno sa aluminijumskim kućnim vratima ThermoSafe Decoral u pet dekora, nudimo vam savršeno usaglašeni partnerski izgled. Na taj način, garažna i kućna vrata postaju harmonična celina – jednostavno lepo.

→ Dostupno kao L-kanal.

Sve dekore i detalje možete naći od stranice 64.

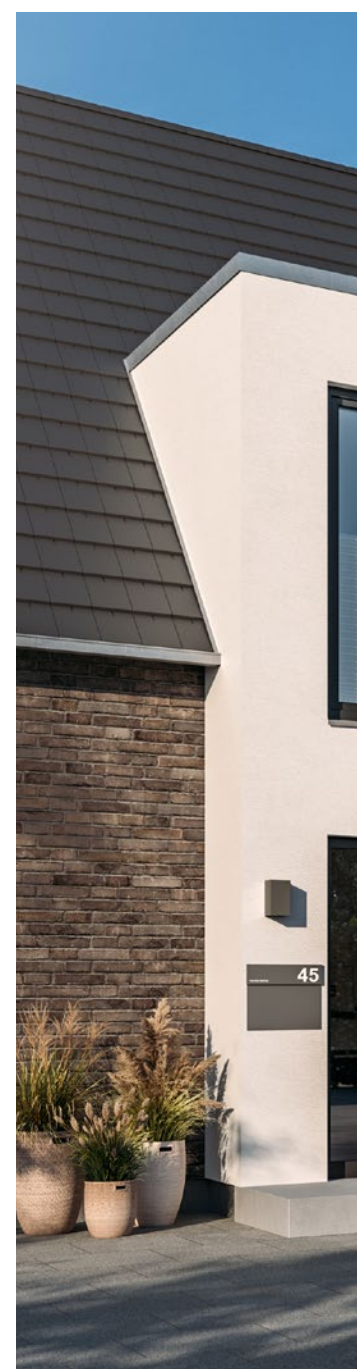



## L-KANAL

GORE LEVO. Duragrain beton sa ujednačeni izgledom izglednom bočnih vrata

GORE U SREDINI. Duragrain individualni motiv

GORE DESNO. Duragrain Rusty Steel

DOLE. Duragrain sivo ambarsko drvo , aluminijumska kućna vrata ThermoSafe Decoral istog izgleda .**NOVO**







**INTELIGENTAN PRIBOR.** Više nikada ne morate proveravati da li su garažna vrata zatvorena kada duva vetar ili kada je loše vreme. Na pritisak tastera boja LED lampice na daljinskom upravljaču HS 5 BS ili unutrašnjem tasteru FIT 5 BS vam pokazuje položaj vrata. Po želji, sledeći pritisak tastera \* zaključava garažna vrata. Ili, sa aplikacijom Hörmann BlueSecur, odn. Hörmann Smart Home sistemom homee, koristite vaš pametni telefon kao otvarač vrata. Upravljanje vašim garažnim vratima ne može biti udobnije i sigurnije.

→ Za sva garažna segmentna vrata možete dobiti dodatnu opremu.

\* Za rukovanje kada su garažna vrata izvan vidnog polja neophodna je dodatna fotočelija.

**REŠENJA ZA RASVETU.** LED svetlosna lajsna predstavlja vaša garažna i sporedna vrata u pravom svetlu. Hörmann svetlosni stubovi vam pružaju više svetla i sigurnosti na ulazu u vaše dvorište.



GORE LEVO. L-kanal Silkgrain, antracit siva RAL 7016, aluminijumska kućna vrata ThermoSafe motiv 504, antracit siva RAL 7016

GORE DESNO. M-kanal Silkgrain saobraćajno bela RAL 9016 sa LED-svetlosnom trakom i svetlosnim stubovima SLS-K

DOLE. Pametno rukovanje garažnim vratima aplikacijom Hörmann BlueSecur



# M-kanal

→ Dostupno za površine Woodgrain, Slategrain i Silkgrain, Sandgrain i Decograin.  
Više informacija možete naći od str. 51.



GORE LEVO. Woodgrain,  
prozorska siva RAL 7040

GORE DESNO. Woodgrain,  
škriljac siva RAL 7015

DOLE LEVO. Woodgrain,  
saobraćajno bela RAL 9016

DOLE DESNO. Detalj Woodgrain,  
saobraćajno bela boja RAL 9016







**POVRŠINA WOODGRAIN.** Kod ovih povoljnih i robusnih površina sa motivom teksture kore drveta možete bez problema popraviti male ogrebotine.

→ Dostupno kao L, M i S kanal, kao i S kasete.  
Sve boje i detalje možete naći od stranice 59.



**POVRŠINA SLATEGRAIN.** Ploče od škrljca su uzor za ovu strukturiranu površinu koja vašim garažnim vratima daje poseban izgled.

→ Dostupno kao L i M-kanal.

Sve boje i detalje možete naći od stranice 59.





## M-KANAL

LEVO GORE. Detalj Slategrain, saobraćajno bela RAL 9016

LEVO DOLE. Slategrain, antracit siva RAL 7016

DESNO GORE. Slategrain, saobraćajno bela RAL 9016, model garažnih vrata LPU 42 PremiumPlus sa svestranom zaštitom za manje korozije u primorskoj klimi **.NOVO**

DESNO DOLE. Slategrain, antracit siva RAL 7016







**POVRŠINA DECOGRAIN.** Površine verne originalu možete dobiti u pet prirodnih dekora drveta i jednom dekoru boje antracita sa metalik efektom. Zahvaljujući specijalnoj zaštiti površine na spoljnoj strani sa plastičnom folijom otpornom na UV zračenje, Vaša garažna vrata će dugo ostati lepa.

→ Dostupno kao L i M-kanal.  
Sve dekore i detalje možete naći od stranice 63.







## M-KANAL

GORE LEVO. Detalj Decograin Golden Oak

GORE U SREDINI. Decograin Golden Oak

GORE DESNO. Decograin Dark Oak

DOLE. Decograin Titan Metallic CH 703







GORE. L-kanal, Silkgrain, bazalt siva RAL 7012 sa bočnim vratima istog izgleda

DOLE LEVO. 1-krilna višenamenska vrata MZ Thermo65, saobraćajno bela RAL 9016

DOLE DESNO. M kanal, Woodgrain, antracit siva RAL 7016 sa pešačkim vratima



Dodatne informacije možete naći u brošuri Čelična vrata.





**BOČNA VRATA.** Vrata kao drugi ulaz u vašu garažu dobijate u istim površinama, bojama i dekorima, kao i vaša garažna vrata – po želji i sa potpuno istim ravnanjem kanala. Tu je sve usklađeno. Ako posebnu važnost pridajete visokom stepenu toplotne izolacije, kao i ukoliko želite da smanjite rizik od kondenzacije sa unutrašnje strane, onda su najbolji izbor višenamenska vrata MZ Thermo sa termo-prekidom.

→ Više informacija možete naći od stranice 72.

**PEŠAČKA VRATA.** Sa pešačkim vrata u garažnim vratima možete brzo i jednostavno doći do baštenskih uređaja, bicikala ili ručnih kolica u vašoj garaži. Prag od nerđajućeg čelika je u sredini visok samo 10 mm a na ivicama 5 mm. To smanjuje rizik od saplitanja i olakšava prelaz točkova.

→ Više informacija možete naći od stranice 74.







**MATCHCOLOR.** Sa usklađenim bojama za segmentna garažna vrata, kućna, bočna i čelična vrata, možete kreirati svoj dom u savršenoj harmoniji boja.

→ Dostupno za površine Woodgrain, Slategrain i Silkgrain.  
Sve boje i detalje možete naći od stranice 60.





# S-kanal

→ Dostupno u površini Woodgrain.

Više informacija možete naći od str. 51.



LEVO. Woodgrain zelena jela RAL 6009

DESNO GORE. Woodgrain saobraćajno bela RAL 9016 sa bočnim vratima istog izgleda

DESNO DOLE. Woodgrain, antracit siva RAL 7016 sa bočnim vratima ujednačenog izgleda i aluminijumskim kućnim vratima ThermoSafe motiv 501



**UMETNUTI DIZAJNERSKI ELEMENTI.** Dajte vašim vratima potpuno lični akcenat. Umeći sa izgledom nerđajućeg čelika ili drveta, kao i u individualnim RAL bojama po izboru se potpuno u skladu sa vašim željama postavljaju u kanale segmentnih vrata (sl. dole desno).

→ Dostupno kao M- i D-kanal.

Sve dizajne i detalje možete naći od stranice 55.

**DIZAJNERSKI ELEMENTI.** Dajte vašim garažnim vratima poseban stil. Izaberite jedan od naših dizajn motiva ili postavite i kombinujte dizajnerske elemente od četkanog nerđajućeg čelika potpuno u skladu sa vašim željama. Takođe su mogući kućni brojevi ili npr. nazivi ulica.

→ Dostupno kao L- i D-kanal.

Sve dizajne i detalje možete naći od stranice 54.

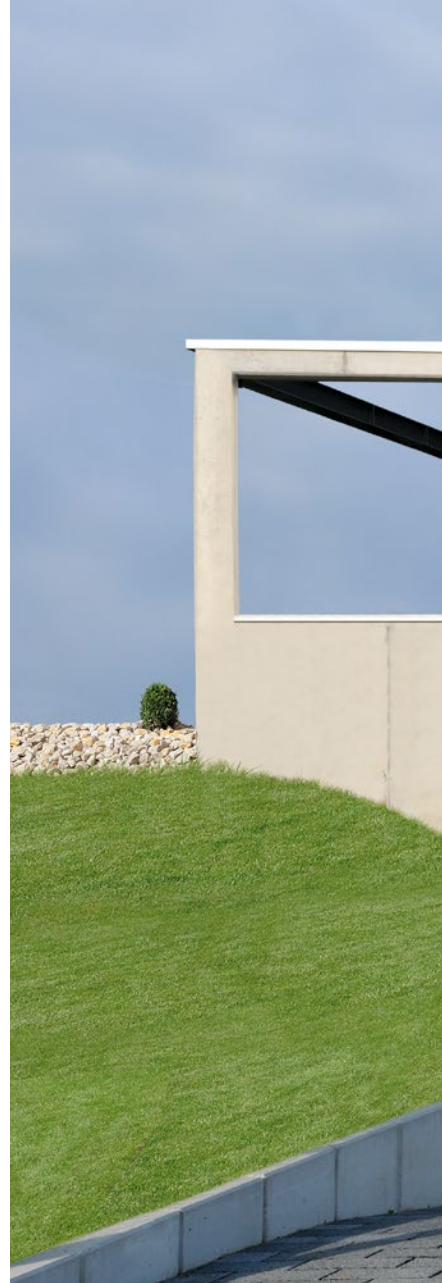



## D-kanal

→ Dostupno u površini Silkgrain.

Više informacija možete naći od str. 51.

GORE. Silkgrain, antracit siva RAL 7016, motiv 500  
sa umetkom sa izgledom drveta

DOLE LEVO. Silkgrain, sivi aluminijum RAL 9007  
sa dizajnerskim elementom „kućnog broja“;  
Hörmann aluminijumska kućna vrata ThermoSafe  
motiv 872, sivi aluminijum RAL 9007

DOLE DESNO. Silkgrain, antracit siva RAL 7016,  
aluminijumska kućna vrata ThermoSafe motiv 860,  
antracit siva RAL 7016





**SVETLOSNI ELEMENTI.** Klasična ili Sunrise ostakljenja idealno odgovaraju kasetnim vratima i daju vašim garažnim vratima poseban izgled. Međutim, ostakljenja nisu samo dizajnerski elementi, već osiguravaju i ulazak dnevnog svetla u garažu.

→ Dostupno za sve motive garažnih vrata. Sva ostakljenja i detalje možete naći od stranice 57.







# S-kaseta

→ Dostupno u površini Woodgrain.

Više informacija možete naći od str. 51.



GORE LEVO. Woodgrain,  
saobraćajno bela RAL 9016

GORE DESNO. Woodgrain,  
škriljac siva RAL 7015

DOLE. Woodgrain,  
mahovinasto zelena  
RAL 6005 sa klasičnim  
ostakljenjem S2  
u sendvič verziji



# Garažna vrata od masivnog drveta

**PRIRODNO LEPA.** Ova garažna vrata od neobrađene ili brušene nordijske smrče idealne su za drvene kuće ili zgrade sa mnogo drvenih elemenata, npr. građevinske konstrukcije od drveta ili drveni elementi fasade. Izaberite između šest elegantnih dizajna garažnih vrata.

→ Više informacija možete naći od stranice 66.







LEVO. Motiv garažnih vrata 401, masivno drvo nordijske smrčje, ariš bajc

DESNO GORE. Motiv vrata 405, na mestu ugradnje obojeno belom lazurum sa šarkama za krilna vrata i ukrasnim ručkama

DESNO DOLE. M kanal, masivno drvo, nordijska jela, netretirana



# Ostakljena garažna vrata

## **GARAŽNA VRATA SA ALUMINIJUMSKIM RAMOM ART 42 /**

**ART 42 THERMO / ART 42 VITRAPLAN.** Ovaj model garažnih vrata sa standardnim profilom ili profilom sa termo-prekidom nudi više svetla u garaži, ili kod ispuna sa mrežom bolju ventilaciju u parking boksovima kolektivnih garaža.

**NOVO od 01.10.2023.** Kod ART 42 Vitraplan garažna vrata osvajaju izuzetno prozračnom i elegantnom notom pomoću isturenog ostakljenja u ravni sa površinom. Profil rama u duboko crnoj boji RAL 9005 je prekriven, tako da ništa ne ometa celokupan izgled.

→ Više informacija možete naći od stranice 56.







GORE. ART 42 Vitraplan, sivo tonirano **.NOVO od 01.10.2023**

LEVO. ART 42 Thermo sa plastičnim dvoslojnim staklom, ram u antracit sivoj RAL 7016, aluminijumska kućna vrata ThermoSafe motiv 650, antracit siva RAL 7016, opcioni bočni delovi







# Fasadna / velika garažna vrata

## **INDUSTRIJSKA SEGMENTNA VRATA ALR F42 ZA OBLAGANJA U RAVNI SA FASADOM NA MESTU UGRADNJE.**

Oblikujte vaša segmentna garažna vrata potpuno prema vašim zamislima sa drvetom, metalom, keramikom, plastikom ili drugim materijalima. Osnova garažnih vrata za oblaganje fasadom čine Hörmann industrijska segmentna garažna vrata ALR F42 sa aluminijumskom konstrukcijom rama i sendvič ispunom od poliuretana.

**INDUSTRIJSKA SEGMENTNA GARAŽNA VRATA SPU F42 PLUS.** Za širine garaža do 7000 mm i za situacije ugradnje u kojima se motor ne može montirati iznad vrata, ovaj model garažnih vrata je optimalno rešenje.



GORE. SPU F42 Plus, M kanal, Silkgrain, antracit siva RAL 7016

LEVO. ALR F42 sa oblaganjem u ravni sa fasadom na mestu ugradnje





## Garažna krilna vrata

**JEDNOSTAVAN ULAZ.** Kod dvokrilnih krilnih vrata po izboru možete otvoriti oba krila ili samo jedno, da biste npr. izvadili bicikl iz garaže. Uživajte u maksimalnom komforu, tako što ćete opremiti vaša krilna garažna vrata motorom. Toplotno izolovane lamele pružaju dobru izolaciju i dostupne su u svim površinama.

→ Više informacija možete naći od stranice 75.





**PODELA KRILA PO ŽELJI.** Oblikujte krilna garažna vrata prema vašim potrebama. Krila garažnih vrata dobijate sa simetričnom ili asimetričnom podelom. Simetrična podela, sa jednako širokim krilima, nudi skladan izgled garažnih vrata. Kod asimetrične podele \* dobijate krilo za prolaz u širini od 870 mm, što omogućava lak prolaz osoba u garažu. Širina fiksnog krila proizilazi od ukupne širine garažnih vrata. Pozicija krila za prolaz se može postaviti sa leve ili desne strane garažnih vrata.

\* do širine garažnih vrata od 2000 mm







50

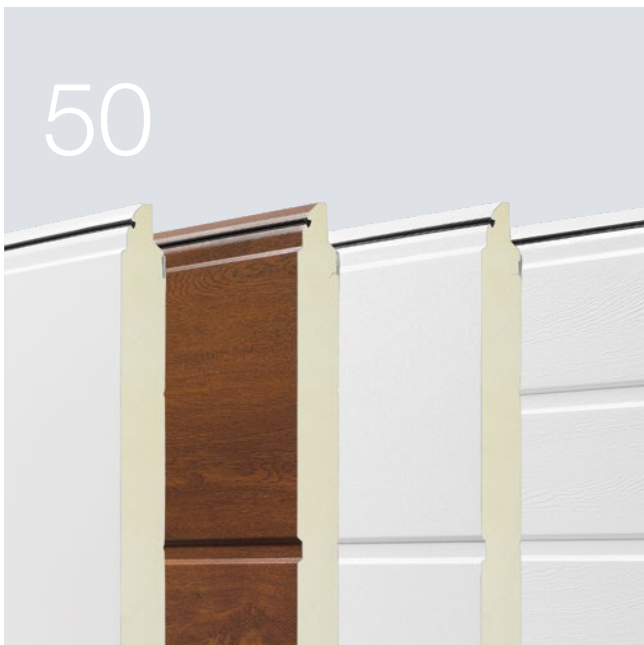

58



76



Dizajn.  
Oprema.  
Dodatna  
oprema.

- 50 Čelična segmentna garažna vrata
- 56 Garažna vrata sa aluminijumskim ramom
- 57 Ostakljenja
- 58 Površine, boje, dekori
- 66 Segmentna garažna vrata od masivnog drveta
- 68 Oprema
- 72 Bočna vrata
- 74 Pešačka vrata
- 75 Garažna krilna vrata
- 76 Motori
- 78 Dodatna oprema
- 80 Rešenja za modernizaciju
- 84 Veličine i tehnička uputstva



# Čelična segmentna garažna vrata

Sa maksimalnom energetsom efikasnošću



do 0,31 W/(m<sup>2</sup>·K)  
Koeffcijent prolaza  
toplote lamele



do 0,53 W/(m<sup>2</sup>·K)  
Koeffcijent prolaza  
toplote lamele

## LPU 67 Thermo

Garažna vrata za uštedu energije  
sa izuzetnom toplotnom izolacijom

- Lamele debljine 67 mm, sa termo prekidom **1**
- Oslonjene lamele **2** nose težinu krila vrata
- Dupli profilni zaptivač u prelazima lamela **3**
- Koeffcijent prolaza toplote sa ThermoFrame: 0,91 W/(m<sup>2</sup>·K) <sup>1)</sup>
- Dostupno i u premium verziji (više informacija možete naći od stranice 70)

## LPU 42

Najprodavaniji model  
sa dobrom toplotnom izolacijom

- Lamele debljine 42 mm **1**
- Oslonjene lamele **2** nose težinu krila vrata
- Jednostruki profilni zaptivač u prelazima lamela **3**
- Koeffcijent prolaza toplote sa ThermoFrame: 1,2 W/(m<sup>2</sup>·K) <sup>1)</sup>
- Dostupno u Premium i PremiumPlus verziji (više informacija možete naći na stranici 70)

### Savet

Supra-brzi motor SupraMatic 4 takođe smanjuje gubitak toplote zahvaljujući brzini otvaranja garažnih vrata do 25 cm/s. Više informacija možete naći od str. 76.

## LPU 67 Thermo

## LPU 42

### Tehničke karakteristike prema evropskoj normi 13241

Materijal lamele	pocinkovani čelični lim sa premazom od poliestera	pocinkovani čelični lim sa premazom od poliestera
Debljina lamele	sa duplim zidom, 67 mm	sa duplim zidom, 42 mm
Toplotna izolacija Koefficient prolaza toplote ugrađenih garažnih vrata	1,0 W/(m <sup>2</sup> ·K) <sup>1)</sup>	1,3 W/(m <sup>2</sup> ·K) <sup>1)</sup>
Zvučna izolacija	oko 25 dB	oko 25 dB
Pritisak vetra <sup>4)</sup>	Klasa 3	Klasa 3
Zaptivenost na vazduh / vodu	Klasa 3 <sup>3)</sup> / Klasa 3 <sup>2)</sup>	Klasa 3 <sup>3)</sup> / Klasa 3 <sup>2)</sup>
Maks. širina Maks. visina	5000 mm 3000 mm	6000 mm 3000 mm

### Motivi / površine

S-kanal		Woodgrain
M-kanal	Silkgrain, Decograin (3 dekora)	Woodgrain, Slategrain, Silkgrain, Sandgrain, Decograin
L-kanal	Silkgrain, Decograin (3 dekora)	Woodgrain, Slategrain, Silkgrain, Sandgrain, Planar, Decograin, Duragrain
D-kanal		Silkgrain
S-kaseta		Woodgrain

<sup>1)</sup> Koefficienti prolaza toplote važe za ugrađena garažna vrata bez ostakljenja u veličini: 5000 x 2125 mm

<sup>2)</sup> Do 70 Pa vodenog pritiska

<sup>3)</sup> Važi za kasete i L-kanal (LPU 42 garažna vrata sa S, M ili D-kanalom, kao i sa pešačkim vratima: klasa 2)

<sup>4)</sup> Više klase otpora na pritisak vetra na upit

### Površine

Woodgrain, Slategrain i Silkgrain u saobraćajno beloj RAL 9016, 10 MatchColor boja po izboru i 5 Color boja po izboru



Sandgrain u 2 boje



Planar u 7 boja



Decograin u 6 dekora



Duragrain u 30 dekora





# Čelična segmentna garažna vrata

Konstrukcija krila garažnih vrata

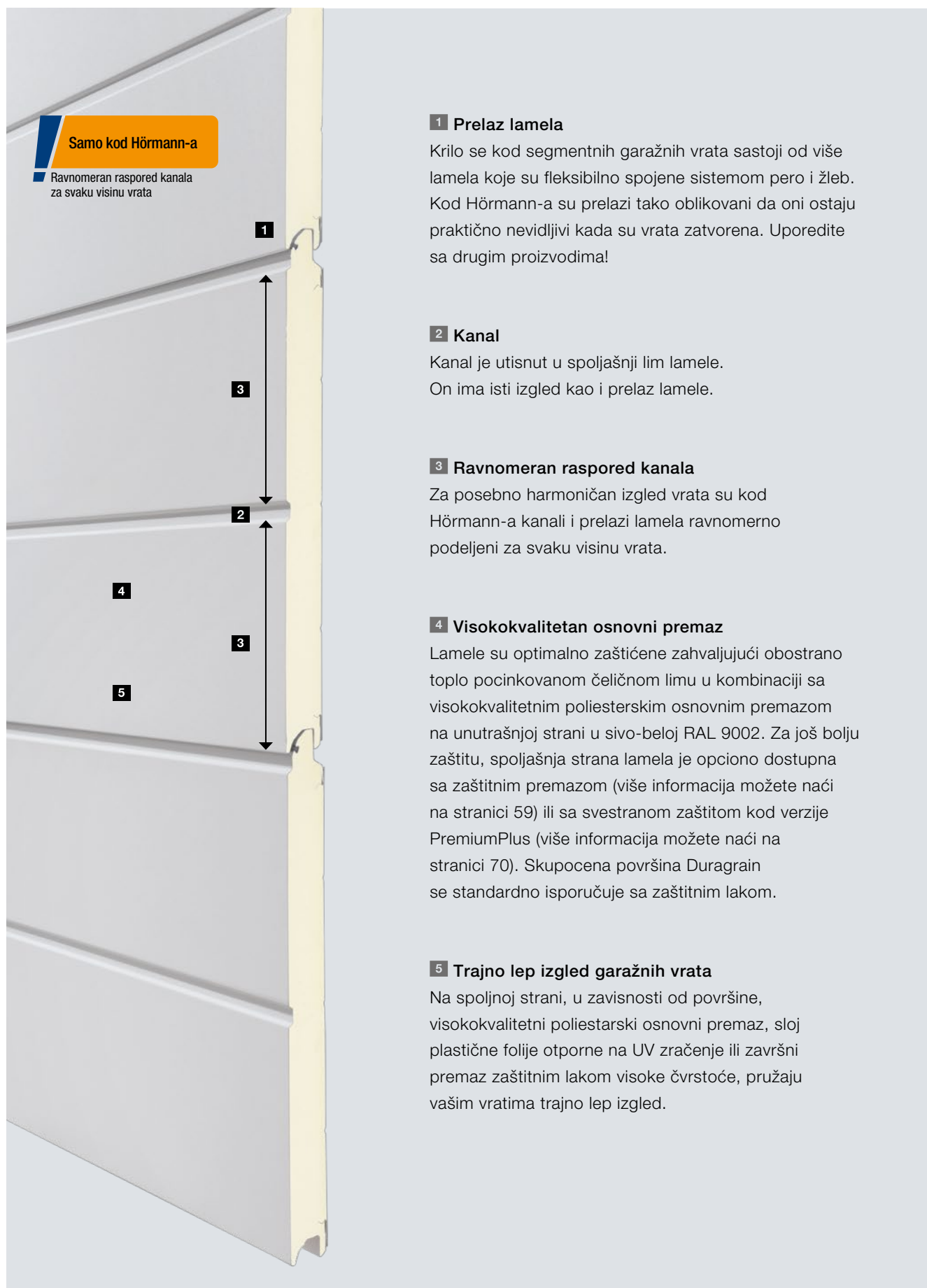

## 1 Prelaz lamela

Krilo se kod segmentnih garažnih vrata sastoji od više lamela koje su fleksibilno spojene sistemom pero i žleb. Kod Hörmann-a su prelazi tako oblikovani da oni ostaju praktično nevidljivi kada su vrata zatvorena. Uporedite sa drugim proizvodima!

## 2 Kanal

Kanal je utisnut u spoljašnji lim lamele. On ima isti izgled kao i prelaz lamele.

## 3 Ravnomeran raspored kanala

Za posebno harmoničan izgled vrata su kod Hörmann-a kanali i prelazi lamela ravnomerno podeljeni za svaku visinu vrata.

## 4 Visokokvalitetan osnovni premaz

Lamele su optimalno zaštićene zahvaljujući obostrano toplo pocinkovanom čeličnom limu u kombinaciji sa visokokvalitetnim poliesterskim osnovnim premazom na unutrašnjoj strani u sivo-belom RAL 9002. Za još bolju zaštitu, spoljašnja strana lamela je opcionalno dostupna sa zaštitnim premazom (više informacija možete naći na stranici 59) ili sa svestranom zaštitom kod verzije PremiumPlus (više informacija možete naći na stranici 70). Skupocena površina Duragrain se standardno isporučuje sa zaštitnim lakom.

## 5 Trajno lep izgled garažnih vrata

Na spoljnoj strani, u zavisnosti od površine, visokokvalitetni poliestarski osnovni premaz, sloj plastične folije otporne na UV zračenje ili završni premaz zaštitnim lakom visoke čvrstoće, pružaju vašim vratima trajno lep izgled.

# Čelična segmentna garažna vrata

Motivi garažnih vrata

## Standardni motivi



S-kanal (LPU 42), saobraćajno bela RAL 9016



D-kanal (LPU 42), saobraćajno bela RAL 9016



M-kanal (LPU 67 Thermo, LPU 42), saobraćajno bela RAL 9016



S-kaseta (LPU 42), saobraćajno bela RAL 9016



L-kanal (LPU 67 Thermo, LPU 42), saobraćajno bela RAL 9016



# Čelična segmentna garažna vrata

Dizajnerski elementi za LPU 42 i LPU 67 Thermo

## Motivi sa dizajnerskim elementima



L-kanal (LPU 67 Thermo, LPU 42), saobraćajno bela RAL 9016, dizajnerski element, motiv 450, bočna vrata istog izgleda

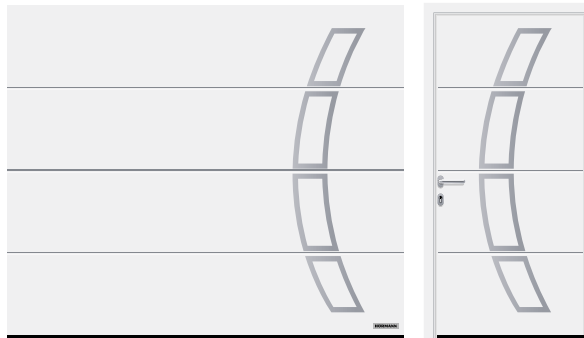

L-kanal (LPU 67 Thermo, LPU 42), saobraćajno bela RAL 9016, dizajnerski element, motiv 457, bočna vrata istog izgleda

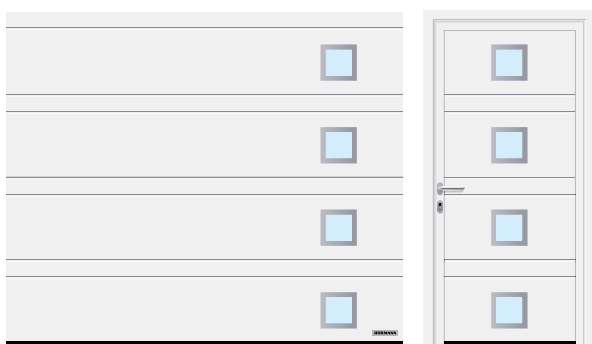

D-kanal (LPU 42), saobraćajno bela RAL 9016, dizajnerski element, motiv 461, bočna vrata istog izgleda

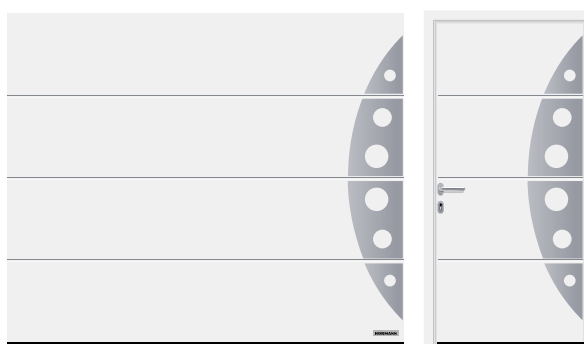

L-kanal (LPU 67 Thermo, LPU 42), saobraćajno bela RAL 9016, dizajnerski element, motiv 458, bočna vrata istog izgleda

## Dizajnerski elementi

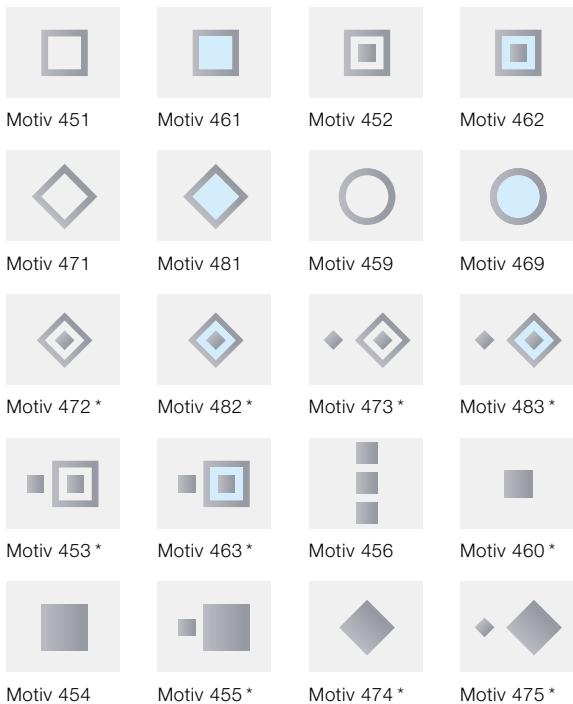

\* samo LPU 42

## Ostakljenja

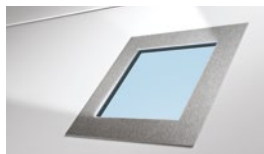

Dizajnerski element u četkanom nerđajućem čeliku, sa opcionim pravim ostakljenjem\* za motive 461 i 481

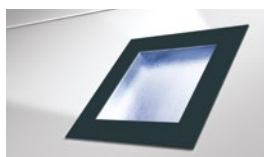

Dizajn element u antracit sivoj boji RAL 7016, sa plastičnim ostakljenjem za motive 461, 462, 463, 469, 481, 482 i 483

## Motivi sa umetnutim dizajnerskim elementima



D-kanal (LPU 42), saobraćajno bela RAL 9016, umetnuti dizajnerski element motiv 500 sa podeljenim umecima sa izgledom drveta

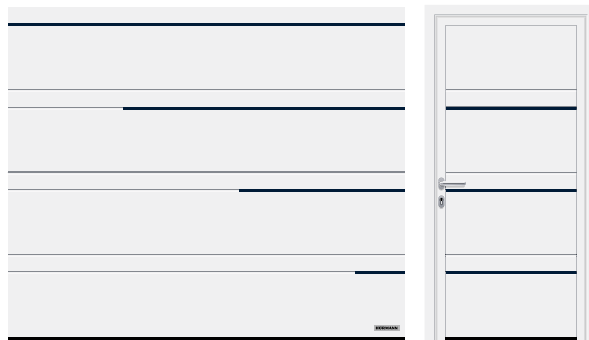

D-kanal (LPU 42), saobraćajno bela RAL 9016, umetnuti dizajnerski element, motiv 502 u čelično plavoj RAL 5011



M-kanal (LPU 42), saobraćajno bela RAL 9016, umetnuti dizajnerski element, motiv 503 sa izgledom nerđajućeg čelika

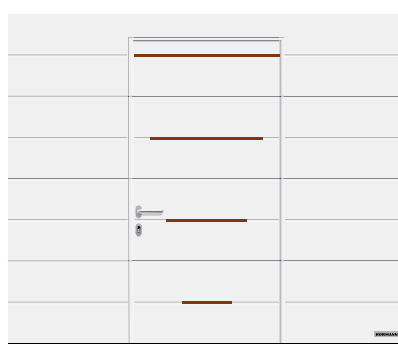

M-kanal (LPU 42), saobraćajno bela RAL 9016, umetnuti dizajnerski element, motiv 504 sa izgledom drveta, u pešačkim vratima

## Umetnuti dizajnerski elementi



Izgled nerđajućeg čelika



Izgled drveta



RAL po izboru (sl. u RAL 9005)

## Dizajnerski elementi „Brojevi i reči“



Pozitivni prikaz, font Modern



Negativni prikaz, font Classic



# Garažna vrata sa aluminijumskim ramom

ART 42 / ART 42 Thermo / ART 42 Vitraplan .NOVO od 01.10.2023

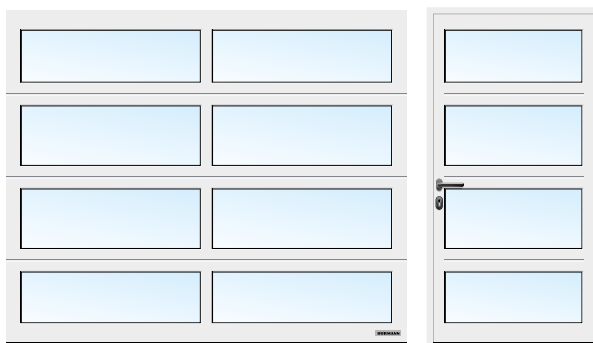

ART 42, ostakljena, saobraćajno bela RAL 9016

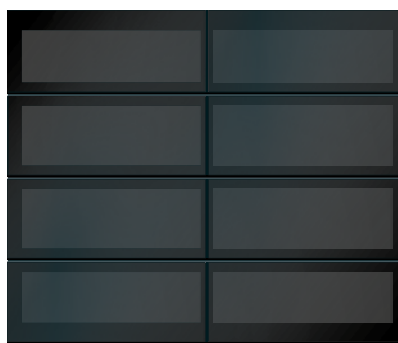

ART 42 Vitraplan, sivo tonirano

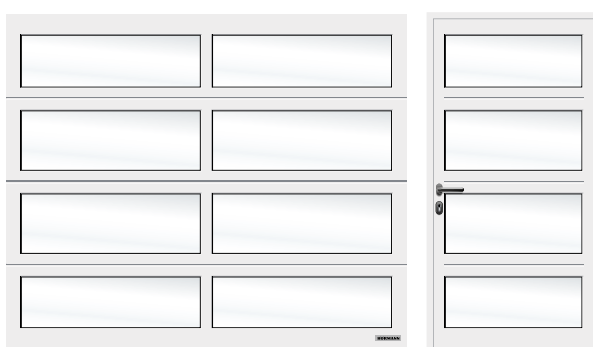

ART 42, ostakljena u beloj nijansi, saobraćajno bela RAL 9016

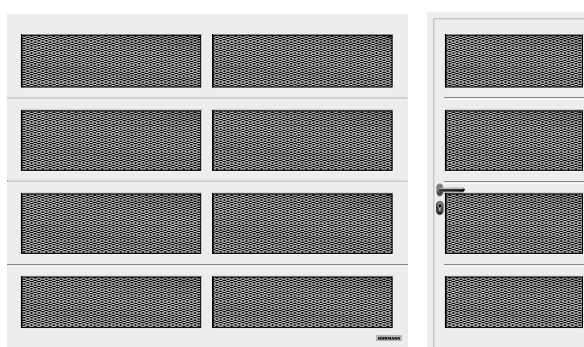

ART 42 sa vučenom rešetkom, saobraćajno bela RAL 9016

## Presek lamele

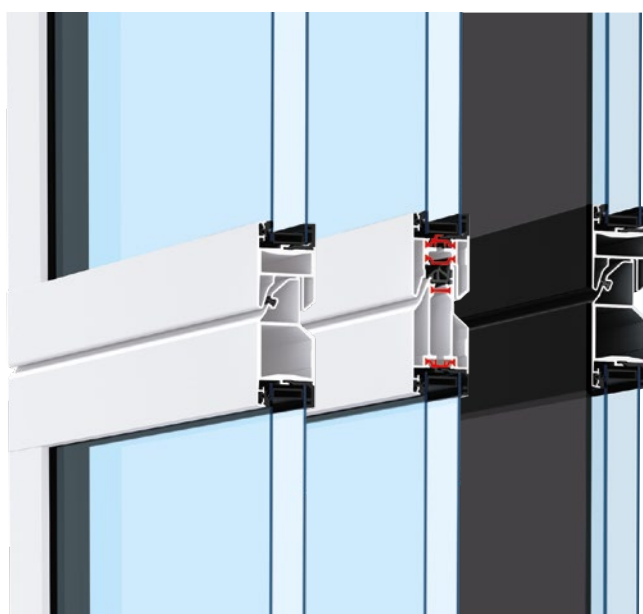

ART 42

ART 42 Thermo

ART 42 Vitraplan  
.NOVO od 1.10.2023

## ART 42 / ART 42 Thermo / ART 42 Vitraplan

Materijal rama	Aluminijum
Debljina rama	42 mm
Toplotna izolacija ART 42 Koefficient prolaza toplote ugrađenih garažnih vrata	4,0 W/(m <sup>2</sup> ·K) <sup>1)</sup>
Toplotna izolacija ART 42 Thermo Koefficient prolaza toplote ugrađenih garažnih vrata	3,4 W/(m <sup>2</sup> ·K) <sup>1)</sup>
Zvučna izolacija	R = oko. 20 dB
Pritisak vetra <sup>3)</sup>	Klasa 3
Zaptivenost na vazduh / vodu	Klasa 2 <sup>2)</sup> / Klasa 3 <sup>2)</sup>
Maks. širina	4000 mm
Maks. visina	3000 mm

<sup>1)</sup> Koefficienti prolaza toplote važe za ugrađena garažna vrata sa plastičnim dvoslojnim panelom S2 u veličini: 5000 × 2125 mm

<sup>2)</sup> Garažna vrata sa prorezima za ventilaciju, na upit klase 2 – 3

<sup>3)</sup> Više klase otpora na pritisak vetra na upit

## Varijante ostakljenja



### Varijante ostakljenja za LPU 42 i LPU 67 Thermo

- 1 Klasično ostakljenje S0 <sup>1)</sup>
- 2 Klasično ostakljenje M0 <sup>1)</sup>
- 3 Klasično ostakljenje LO <sup>1)</sup>
- 4 Klasično ostakljenje S1
- 5 Klasično ostakljenje S2
- 6 Sunrise ostakljenje S10 <sup>3)</sup>
- 7 Sunrise ostakljenje S60 <sup>4)</sup>  
(sl. leva polovina garažnih vrata)
- 8 Ostakljenje tip D <sup>1)</sup>
- 9 Aluminijumske svetleće trake <sup>2)</sup>

## Varijante ispune

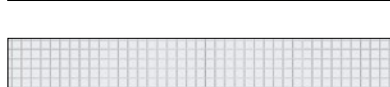
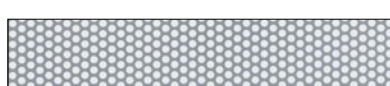
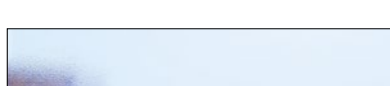
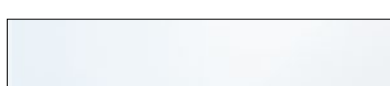
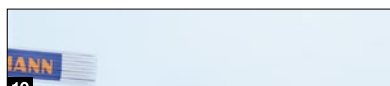

### varijante ispune za LPU 42, LPU 67 Thermo, ART 42 i ART 42 Thermo

- 10 Polikarbonatni dvoslojni panel, providan
- 11 Plastičan dvoslojni panel, providan
- 12 Plastičan dvoslojni panel, toniran u beloj nijansi (opal / providan)
- 13 Plastičan dvoslojni panel, kristalna struktura
- 14 Višestruka ploča praga
- 15 Plastičan dvoslojni panel, toniran u sivoj nijansi
- 16 PU sendvič ispuna, glatka
- 17 PU sendvič ispuna, štuko
- 18 Perforirani lim od nerđajućeg čelika
- 19 Vučena trapezasta rešetka od nerđajućeg čelika
- 20 Pletena mreža
- 21 Varena rešetka

Ostakljenja (1 do 8, 10) odgovaraju širini garažnih vrata od 2500 mm

<sup>1)</sup> Postoji mogućnost individualnog rasporeda ostakljenja

<sup>2)</sup> Postoji mogućnost poprečnih letvi

<sup>3)</sup> Širina garažnih vrata od 2130 – 2750 mm

<sup>4)</sup> Širina garažnih vrata od 4751 – 5500 mm

Prozirna plastična ostakljenja kod kompanije Hörmann možete standardno dobiti sa ostakljenjem Duratec.

Ono vam pruža ključne prednosti:

- Trajno jasnu providnost
- Bolja toplotna izolacija

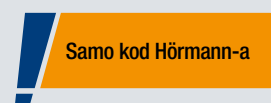

**Duratec**  
maksimalna otpornost  
na ogrebotine



# Ujednačeni izgled

Za štok i krilo vrata

Samo kod Hörmann-a

Krilo vrata, gornja maska i bočni ram se standardno isporučuju u Woodgrain, saobraćajno beloj boji RAL 9016

## UJEDNAČENI IZGLED ŠTOKA I KRILA VRATA.

Harmoničan izgled garažnih vrata nastaje na osnovu mnoštva malih detalja: maska iznad vrata koja popunjava prazan prostor između gornje ivice vrata i grede **1** se kod svih površina (izuzev površine Slategrain) uvek isporučuje istog izgleda \* sa lamelama garažnih vrata. Tu je sve usklađeno. Bočne štokove **2** dobijate standardno u beloj površini Woodgrain. Sa odgovarajućim maskama **3**, bočne štokove možete jednostavno prilagoditi površini lamela.

→ Više informacija o maskama za štok možete naći od stranice 80.

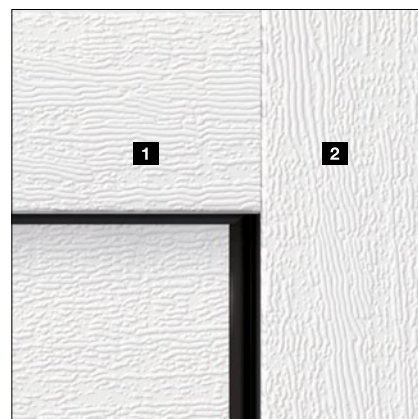

	Woodgrain	Slategrain	Silkgrain	Sandgrain	Planar	Decograin	Duragrain
Maska iznad vrata koja popunjava prazan prostor između gornje ivice vrata i grede <b>1</b>	●	○	●	●	●	●	●
Bočni štok <b>2</b>	●	■	■	■	■	■	■
Maska okova <b>3</b>	●	●	●	●	●	●	●

● = Izjednačena površina, boja ili dekor, kao i lamela vrata

■ = Površina Woodgrain saobraćajno bele boje RAL 9016 (za premijum verziju u sivo-beljoj boji RAL 9002)

○ = Glatka površina u istoj boji kao lamela vrata

## Woodgrain



1

## Slategrain

Samo kod Hörmann-a

Površina Slategrain



2

## Silkgrain

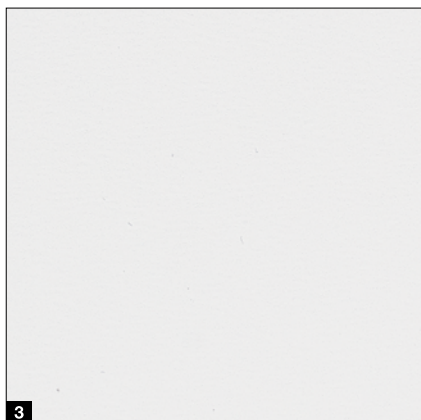

3

- 1 Woodgrain RAL 9016 saobraćajno bela boja
- 2 Slategrain RAL 9016 saobraćajno bela boja
- 3 Silkgrain RAL 9016 saobraćajno bela boja

### Zaštitni premazi za dugotrajan i lep izgled garažnih vrata

**Završni premaz.** Površina lamela je zahvaljujući laku visoke čvrstoće izuzetno neosetljiva, otporna na ogrebotine i odbija prljavštinu.

**Završni premaz „protiv grafita“.** Zahvaljujući zaštitnom laku na površini lamele, kao i ostakljenjima, dizajnerskim elementima itd. grafiti se mogu ukloniti komercijalnim specijalnim sredstvima za čišćenje.



→ Dostupno za površine Woodgrain, Slategrain i Silkgrain.

- 1 Lamela sa izolacijom
- 2 Galvanizacija
- 3 Osnovni premaz od poliestera
- 4 Završni premaz ili završni premaz „protiv grafita“

### Dodatni paket za čišćenje i negu, za dug i lep izgled garažnih vrata

- Sredstvo za čišćenje garažnih i kućnih vrata (za sve površine)
- Multi-sunđer, politura 2-u-1 za garažna i kućna vrata, sunđer za nanošenje, 2 × krpe od mikrovlakana, ulje za garažna i kućna vrata

Pre

Posle





# Preferencijalna boja

Za površine Woodgrain, Slategrain, Silkgrain



## MatchColor

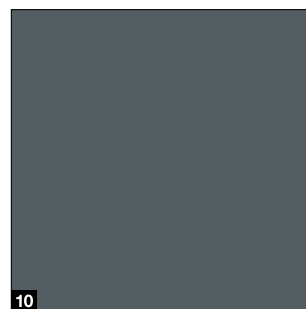
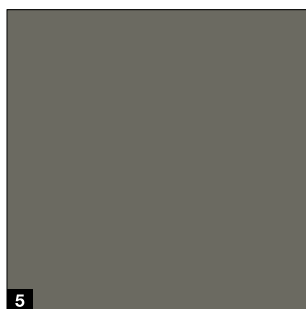
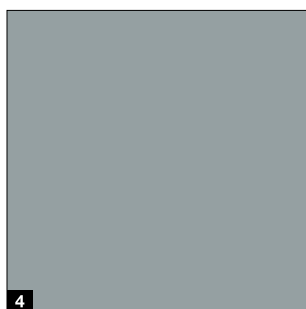
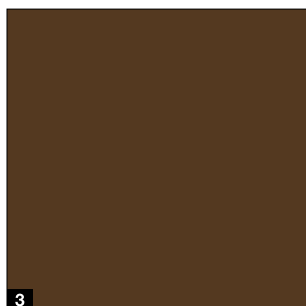
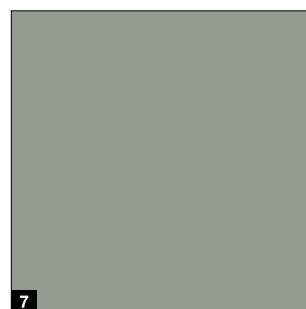
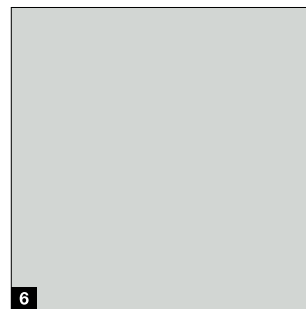
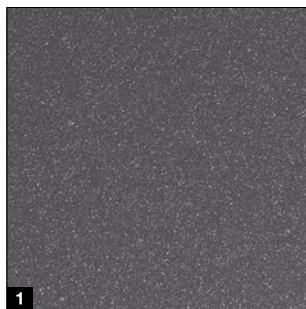

MatchColor

### MatchColor

Kreirajte svoj dom u savršenoj harmoniji boja – sa MatchColor bojama po izboru za ujednačen izgled segmentnih garažnih vrata, kućnih, bočnih i čeličnih vrata. Zahvaljujući usklađenim bojama, možete se radovati harmoničnom celokupnom izgledu. To je kvalitet brenda Hörmann!

**Savet**

**Glatka površina Silkgrain se posebno dobro uklapa sa površinama kućnih vrata.**

### Imajte u vidu:

U vezi sa opcionim završnim premazom ili završnim premazom „Anti-Graffiti“, dobićete sve željene boje MatchColor kao željenu boju gde nije zagarantovan ujednačen izgled segmentnih garažnih vrata, ulaznih vrata, bočnih ulaznih vrata i čeličnih vrata.

## U boji

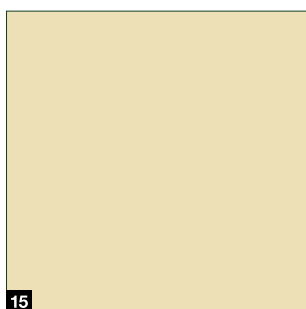
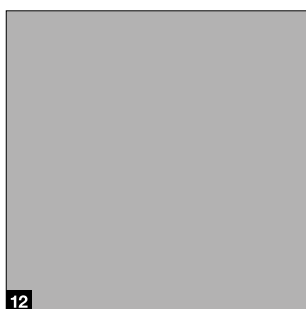
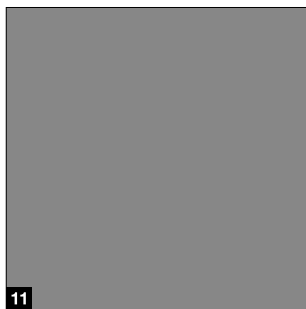

### MatchColor .NOVO

- 1 CH 703 Antracit metalik
- 2 RAL 9005 Duboko crna
- 3 RAL 8028 Zemljano braon
- 4 RAL 7040 Prozorskosiva
- 5 RAL 7039 Kvarc siva
- 6 RAL 7035 Svetlosiva
- 7 RAL 7030 Kamenosiva
- 8 RAL 7016 Antracit siva
- 9 RAL 7015 Škriljac siva
- 10 RAL 7012 Bazalt siva

### U boji

- 11 RAL 9007 Sivi aluminijum
- 12 RAL 9006 Beli aluminijum
- 13 RAL 6009 Zelena kao jela
- 14 RAL 6005 Mahovinasto zelena
- 15 RAL 1015 Svetla slonovača

### RAL po izboru

Površine Woodgrain, Slategrain i Silkgrain opciono možete dobiti u oko 200 boja prema RAL-Classic paleti (izuzev bisernog efekta i fluorescentnih boja), kao i u mnogim bojama NCS i DB.

### Imajte u vidu:

Unutrašnja strana garažnih segmentnih vrata se isporučuje standardno u sivo-beloj RAL 9002. Izbegavajte tamnije boje kod čeličnih garažnih vrata sa izolacijom postavljenih u smeru prema suncu, jer bi moguće savijanje lamele oštetilo vrata. Svi podaci o bojama se odnose na dotičnu boju RAL. Boje i površine na slikama nisu verodostojne iz štamparskih razloga. **Konsultujte se sa svojim distributerom za Hörmann.**



# Površine

Sandgrain, Planar, Decograin

---

## Sandgrain

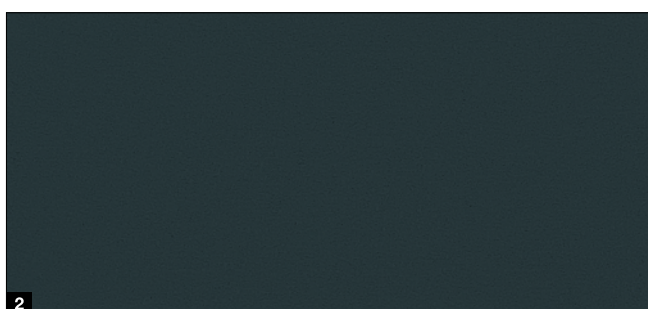
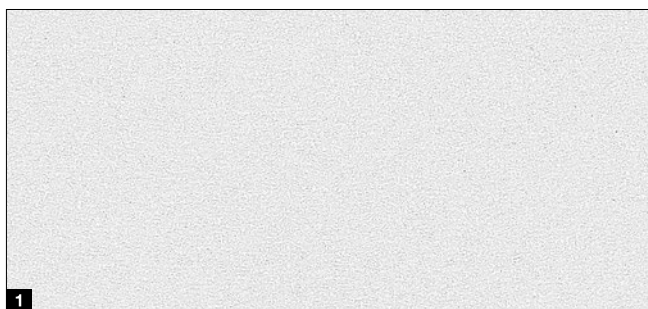

## Planar

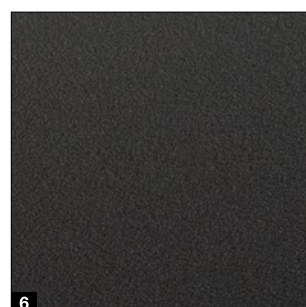
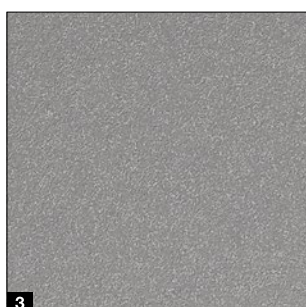
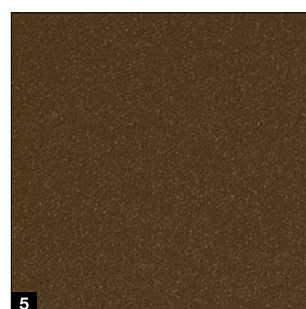
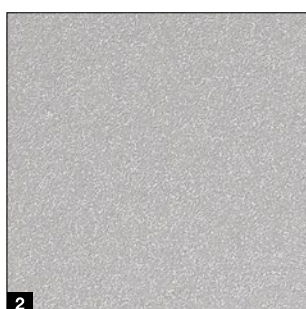
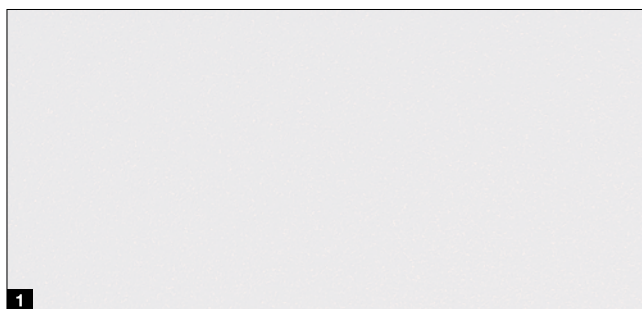

## Decograin

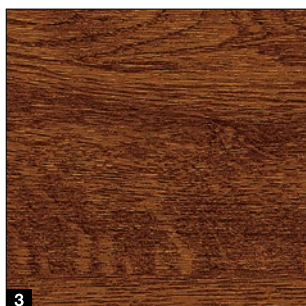
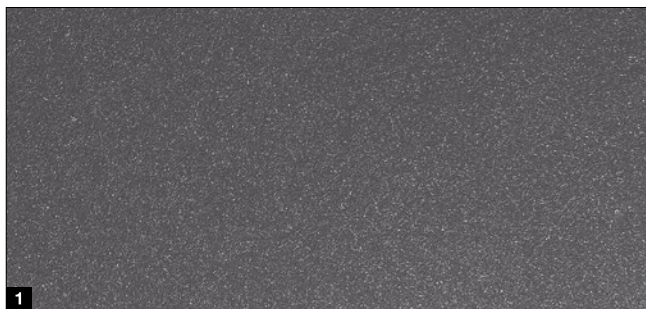

### Standardna boja Sandgrain

- 1 RAL 9016 saobraćajno bela

### Preferencijalna boja Sandgrain

- 2 RAL 7016 antracitnosiva

### Standardna boja Planar

- 1 CH 9016 Matt deluxe, saobraćajno bela

### Preferencijalne boje Planar

- 2 CH 9006 Matt deluxe, beli aluminijum
- 3 CH 9007 Matt deluxe, sivi aluminijum
- 4 CH 7016 Matt deluxe, antracit siva
- 5 CH 8028 Matt deluxe, zemljanobraon
- 6 CH 703 Matt deluxe, antracit metalik
- 7 CH 905 Matt deluxe crna **.NOVO**

### Dekori Decograin

- 1 Titan Metallic CH 703: antracit sa metalik efektom
- 2 Golden Oak: srednjebraon, zlatnožuti dekor hrasta
- 3 Dark Oak: dekor hrasta boje oraha
- 4 Night Oak: dekor hrasta intenzivno tamne boje \*
- 5 Rosewood: dekor drveta u boji mahagonija \*
- 6 Winchester Oak: dekor hrastovih grana prirodne boje \*

\* ne za LPU 67 Thermo

### Napomena:

Unutrašnja strana garažnih segmentnih vrata se isporučuje standardno u sivo-beljoj boji RAL 9002. Izbegavajte tamnije boje kod čeličnih garažnih vrata sa izolacijom postavljenih u smeru prema suncu, jer bi moguće savijanje lamele oštetilo vrata. Svi podaci o bojama se odnose na dotičnu boju RAL. Boje i površine na slikama nisu verodostojne iz štamparskih razloga. **Konsultujte se sa svojim Hörmann distributerom.**



# Površina

Duragrain

---

Duragrain

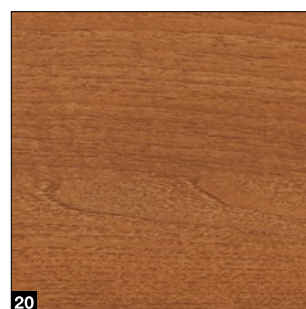
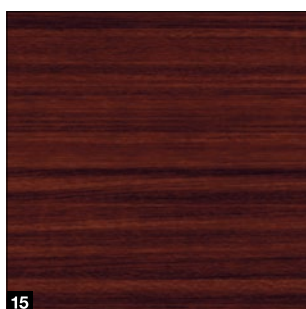
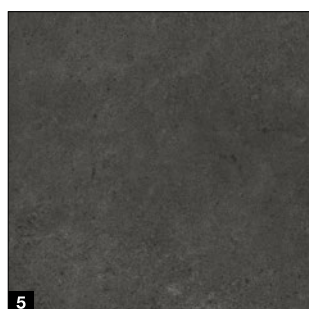
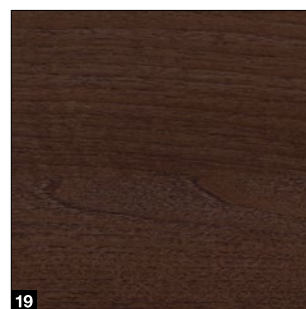
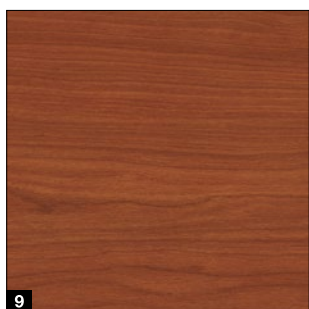
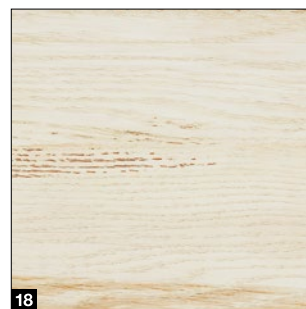
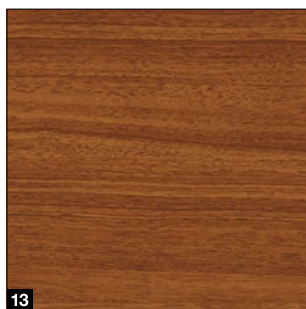
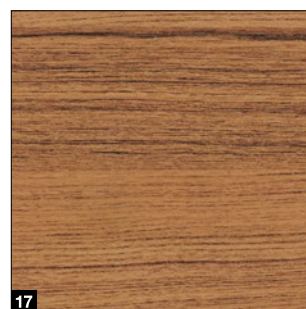
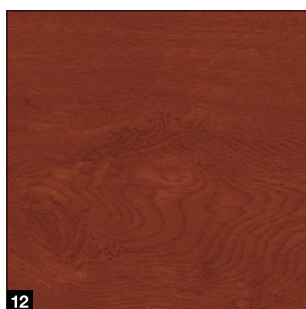
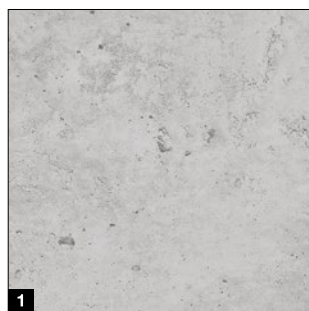

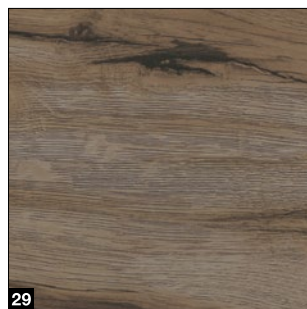
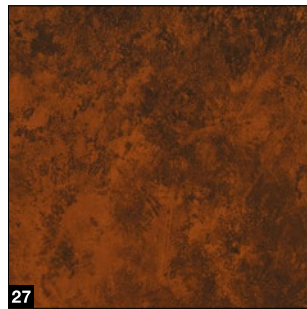
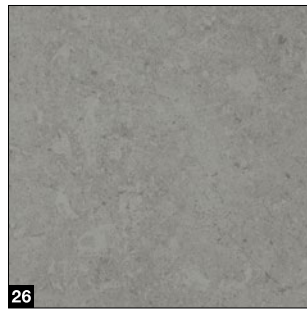
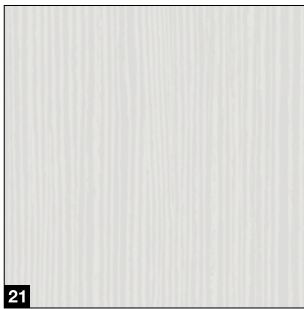

### Dekori Duragrain

- |                                   |   |
|-----------------------------------|---|
| <b>1</b> Beton                    | <b>16</b> Sheffield                       |
| <b>2</b> Bež                      | <b>17</b> Tikovina                        |
| <b>3</b> Moka                     | <b>18</b> Used Look                       |
| <b>4</b> Grigio                   | <b>19</b> Orah Terra                      |
| <b>5</b> Grigio scuro             | <b>20</b> Orah Kolonial                   |
| <b>6</b> Rusty Steel              | <b>21</b> White brushed                   |
| <b>7</b> Bambus                   | <b>22</b> White Oak                       |
| <b>8</b> Burned Oak               | <b>23</b> Whiteoiled Oak                  |
| <b>9</b> Cherry                   | <b>24</b> Whitewashed Oak                 |
| <b>10</b> Nature Oak              | <b>25</b> Malt Oak                        |
| <b>11</b> Omorika                 | <b>26</b> Cement <b>.NOVO</b>             |
| <b>12</b> Rusty Oak               | <b>27</b> Rusty Patina <b>.NOVO</b>       |
| <b>13</b> Noce sorrento balsamico | <b>28</b> Ambarsko drvo <b>.NOVO</b>      |
| <b>14</b> Noce sorrento natur     | <b>29</b> Sivo ambarsko drvo <b>.NOVO</b> |
| <b>15</b> Sapeli                  | <b>30</b> Divlji hrast <b>.NOVO</b>       |



### Individualni motivi

Dizajnirajte svoja Duragrain vrata sa Vašim omiljenim ličnim motivom. U tu svrhu jednostavno dodajte fotografiju na [www.hoermann.de/konfigurator](http://www.hoermann.de/konfigurator) ili se obratite Vašem Hörmann distributeru.



# Segmentna garažna vrata od masivnog drveta

LTH 42



## Standardni motivi

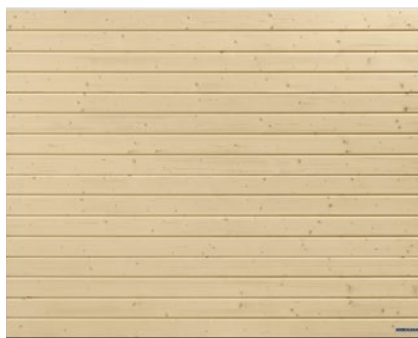

S-kanal



M-kanal



L-kanal



Kaseta

## LTH 42

Materijal lamele	Masivno drvo
Debljina lamele	42 mm
Koeficijent prolaza toplote toplotne izolacije <sup>1)</sup>	2,9 W/(m <sup>2</sup> ·K)
Klasa pritiska vetra <sup>3)</sup>	3
Klasa zaptivenosti <sup>2)</sup> na vazduh / vodu	0 / 0
Maks. širina	5000 mm
Maks. visina	3000 mm

## Dizajnirani motivi



Motiv 401



Motiv 402



Motiv 405



Motiv 405, sa opcionim šarkama za krilna vrata „Ekstusiv“

<sup>1)</sup> Koeficijenti prolaza toplote važe za ugrađena garažna vrata bez ostakljenja u veličini: 5000 × 2125 mm

<sup>2)</sup> Garažna vrata sa prorezima za ventilaciju, na upit klase 2 – 3

<sup>3)</sup> Više klase otpora na pritisak vetra na upit

## Vrste drveta

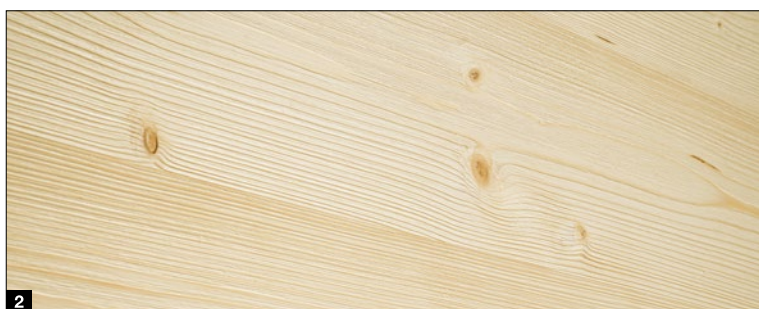
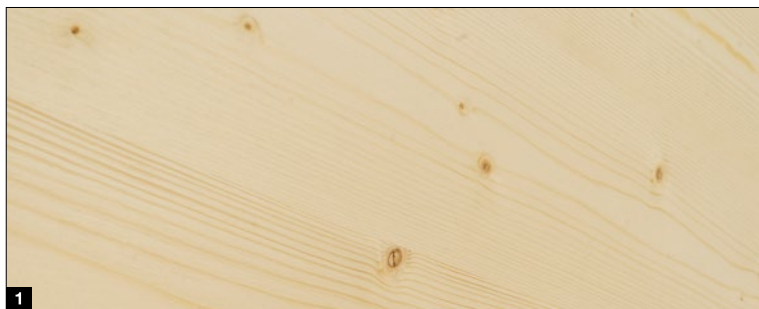

### Vrste drveta

- 1 Nordijska jela, netretirana
- 2 Nordijska jela, četkana

### Bajcevi za drvo

- 3 Bor
- 4 Ariš
- 5 Orah
- 6 Peščana bež
- 7 Srebrna

### Premazi

- 8 RAL 9016 Saobraćajno bela
- 9 RAL 9001 Kremasto bela
- 10 RAL 7035 Svetlosiva

## Bajcevi za drvo

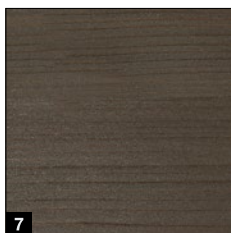
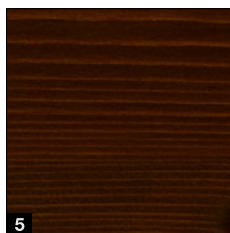
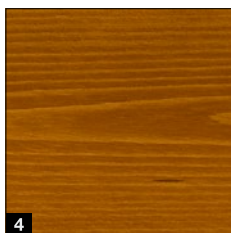
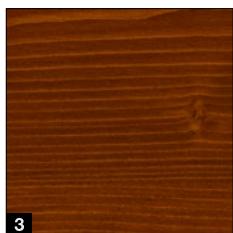

## Premazi

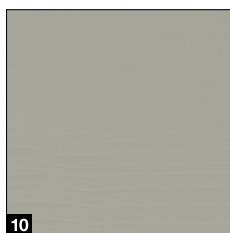
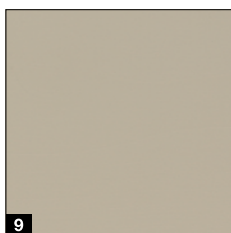
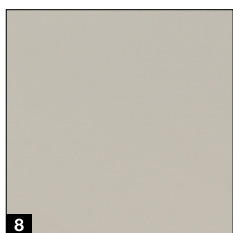

### Napomena:

Drvo je proizvod prirode. Trajnost zavisi od mnogih faktora, npr. vrste atmosferskih uticaja, konstruktivna zaštita drveta, mehanička opterećenja i izbor boje. Za dug radni vek povremena nega, a preporučljivo je godišnje održavanje. Ne koristite bajceve tamnijih boja kod direktnih sunčevih zraka. Uvek dobro provetravajte garažu.

Svi podaci o bojama se odnose na dotičnu boju RAL. Boje i površine na slikama nisu verodostojne iz štamparskih razloga. **Konsultujte se sa svojim Hörmann distributerom.**



# Serijska oprema

Za bezbednu i dugovečnu funkciju vrata

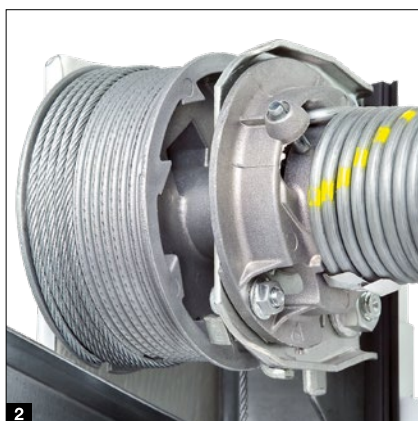

**Tehnologija zatezne opruge sa sistemom opruga-u-opruzi <sup>1</sup>**  
do širine garažnih vrata od 4000 mm, odn. visine od 2600 mm  
Patentirani sistem sigurno osigurava krilo vrata od pada i sprečava da slomljena opruga izleti i nekoga povredi.

**Tehnologija torziona opruge sa integrisanom zaštitom od lomljenja opruge <sup>2</sup>**  
od širine garažnih vrata od 4000 mm, odn. visine od 2600 mm, kao i kod garažnih vrata sa pešačkim vratima i kod garažnih vrata od masivnog drveta

Patentirana zaštita u slučaju pucanja opruge odmah zaustavlja garažna vrata u slučaju pucanja opruge, tako da krilo vrata ne može pasti.

**Sigurno vođenje garažnih vrata u sigurnosnim vođicama <sup>3</sup>**  
Podesivi, patentirani točkići, stabilni držači točkića i sigurnosne vođice sprečavaju iskliznuće. Time je krilo vrata sigurno odloženo ispod plafona.

**Zaštita od prignječenja prstiju <sup>4</sup>**  
spolja, iznutra i na šarkama

Zahvaljujući jedinstvenog oblika elementa garažnih vrata nema mesta za prignječenje – niti između lamela, niti na šarkama.

**Zaštita od zahvatanja na bočnom delu štoka <sup>5</sup>**  
Kod kompanije Hörmann je štok odozdo do vrha potpuno zatvoren. Tako da je bočno zahvatanje između krila vrata i štoka praktično onemogućeno!

**Samo kod Hörmann-a**  
Evropski patent

**Plastična stopa štoka <sup>6</sup>**

Plastična stopa štoka visine 4 cm, koja je otporna na lomljenje, obuhvata štok u području koje je podložno koroziji i dugotrajno ga štiti. Za razliku od rešenja konkurentnih proizvođača, ovakva efikasna dugotrajna zaštita postoji i kod nagomilane vlage koja se zadržava. Podni zaptivač garažnih vrata i stopa štoka zajedno grade skladnu celinu.





# Opciona oprema

Za više komfora i bezbednosti

## Model Premium **1**

### Za LPU 42, LPU 67 Thermo, ART 42 i ART 42 Thermo:

Vođenje garažnih vrata, štokovi, šine i spojna šina su lakirani u sivo-beloj RAL 9002 <sup>1)</sup> kako bi se uskladili sa unutrašnjošću delova za prelep pogled ka unutra. Tandem točkići obezbeđuju izuzetno miran i nežan hod garažnih vrata.

## Model PremiumPlus .NOVO

**Za LPU 42:** Sveobuhvatna zaštita za manje korozije u primorskim klimatskim uslovima nudi, pored modela Premium, gotovu spoljašnjost lamela sa obojenim isečenim ivicama i profilima za ispunu kanala za bolje zaptivanje na prelazima lamela i u zoni kanala (kod S, M i D-kanala).

## Otvor za ventilaciju na najvišoj lameli **2**

**Za LPU 67 Thermo <sup>2)</sup> i LPU 42 <sup>2)</sup>** sa motorom SupraMatic ili ProMatic (od 2012. godine proizvodnje): Sa opcionim držačem preklopnog točkića za ventilaciju garaže otvarate samo gornju lamelu vrata. Donja lamela garažnih vrata ostaje zatvorena na podu i sprečava ulazak štetočina ili lišća.

## Brava za hitno otključavanje **3**

**Za LPU 42 i LTH 42:** Kako bi vaša garaža u hitnom slučaju mogla spolja ručno da se otključa, možete postaviti bravu za hitno otključavanje. Neupadljiv okrugli cilindar (ne može se integrisati u sistem za zaključavanje kuće) je na unutrašnjoj strani povezan sa uređajem za hitno otključavanje šine motora.

## Ručka vrata za hitno otključavanje **4**

**Za sve modele garažnih vrata:** Ručka vrata je opremljena bravom koja se može integrisati u sistem za zaključavanje kuće. Pomoću ručke možete hitno otključati šinu motora preko mehanizma sa sajlom na unutrašnjoj strani garažnih vrata. Ručke za vrata dobijate u sledećim varijantama: crna plastika, beli liveni aluminijum, RAL 9016, četkani nerđajući čelik (vidi sl.), braon liveni aluminijum RAL 8028.



## ThermoFrame <sup>5</sup>

Za sve modele vrata: Plastični profil, koji se lako montira zajedno sa ramom vrata, obezbeđuje termo prekid između rama i zida i poboljšava toplotnu izolaciju do 15 % <sup>3)</sup>. Osim toga, dodatni jezičci dihtunga, na obe strane i u gornjem području garažnih vrata, sprečavaju gubitak energije za grejanje unutrašnjosti garaže.

<sup>1)</sup> Tehnika zateznih opruga, uklj. nosač, zaštitu od pucanja opruga, bubanj sajle, pocinkovanu šinu motora

<sup>2)</sup> Samo vođenje tipa N, L, Z, nije moguće kod pešačkih vrata

<sup>3)</sup> Kod segmentnih garažnih vrata sa duplim zidom LPU 42 u veličini: 5000 x 2125 mm



### Sigurnosna oprema RC2

**Standardno kod LPU 67 Thermo, opciono za LPU 42:** Sertifikovana sigurnosna oprema RC2 čini vrata još bezbednijim i preporučuje se od strane policijskih savetovališta.



Pogledajte kratak film na YouTube ili na [www.hormann.rs/medija-centar](http://www.hormann.rs/medija-centar)





# Bočna vrata

NT 60 / NT 80

## Veličine vrata \*

- Širina (jednokrilna)  
990 – 1115 mm
- Širina (dvokrilna)  
1130 – 3000 mm
- Visina (jednokrilna / dvokrilna)  
1990 – 2183 mm

## Ram krila

- Uska varijanta **1**  
(tip profila 1, samo za jednokrilna bočna vrata)
- Široka varijanta **2**  
(tip profila 2)

## Standardna oprema

- Aluminijski profili, otporni na vremenske uticaje, debljine 60 mm u boji lamela **3**, odn. kod motiva Decopaint ispune u nijansi boje prilagođenoj dekору
- Pokretno krilo sa plastičnom kvakom u crnoj boji, sa ovalnim rozetnama i bravom sa profilnim cilindrom **4**
- 3-dimenzionalno podesive šarke, po izboru u crnoj, beloj ili u prirodnoj boji aluminijuma **5**
- Reza za zaključavanje fiksnog krila kod dvokrilnih bočnih vrata **6**

## Opciona oprema

- Skrivene šarke za elegantan izgled vrata u verziji sa aluminijskim obuhvatnim ramom **7**
- Protivprovalna sigurnosna oprema RC2 sa 3-strukim zaključavanjem (jezičak brave, reza, 2 kuke za zaključavanje) i zaštitnom rozetom za model sa širokim ramom krila (tip profila 2) **8**
- Dvokrilna bočna vrata sa asimetričnom podelom (pokretno krilo uvek širine 870 mm, u dimenzijama od 1330 – 2000 mm RAMB)
- Garniture kvake za vrata ili kugla-kvaka u prirodnoj boji aluminijuma **9**, livenog aluminijuma RAL 9016 **10**, livenog aluminijuma u braon boji **11**, četkanog nerđajućeg čelika **12** i livenog aluminijuma u crnoj boji **NOVO 13**

\* zavisi od varijante rama krila





### Model sa toplotnom izolacijom NT 80

- Sistem aluminijumskih profila sa termo-prekidom, štok i prag
- Dubina ugradnje 80 mm

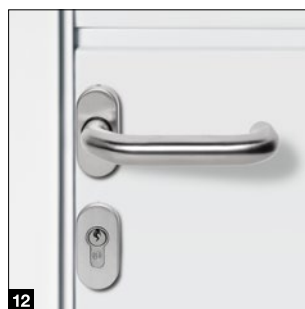

### Višenamenska vrata MZ Thermo

- Krilo vrata i štok sa termo prekidom
- Odlična vrednost toplotne izolacije od 1,2 W/(m<sup>2</sup>·K).
- Opciono u verziji RC2 (KSI Thermo)



Dodatne informacije možete naći u brošuri Čelična vrata.



# Pešačka vrata

Bez praga

## Modeli garažnih vrata

- LPU 42 sa N-vođenjem  
(do širine garažnih vrata od 5 m)
- LPU 42 sa Z-vođenjem  
(do širine garažnih vrata od 2,5 m) **.NOVO**

## Čiste širine otvora

- Širina 830 mm
- Širina 1140 mm

## Standardna oprema

- Aluminijski ram vrata eloksiran u prirodnoj boji **1**
- Stabilna jedinica za fiksiranje sprečava savijanje i iskrivljenje krila garažnih vrata **2**
- Skriveno šarke za ujednačen izgled vrata **3**
- Zatvarač vrata sa kliznim šinama uklj. integrisani graničnik otvaranja i držač **4**

## Opciona oprema

- Aluminijski ram vrata u RAL boji po izboru (takođe i različito od boje vrata) ili u dekoru koji je prilagođen boji laka (površine Planar, Decograin, Duragrain)
- Integrisani gornji zatvarač vrata uklj. držač za optimalnu zaštitu i najbolji izgled garažnih vrata **5**
- Višestruko zaključavanje sa po jednom klinom i po jednom kukom po lameli za bolju stabilnost i veću zaštitu od provala **6**
- Fotočelija na donjem rubu krila vrata VL 2 zaustavlja garažna vrata bez dodira i povećava bezbednost **7**



## Imajte u vidu:

Kasetna garažna vrata sa, odn. bez pešačkih vrata u istoj širini vrata, koja stoje jedna pored druge, pod određenim uslovima ne mogu biti istog izgleda u rasporedu kasete. Garažna vrata bez motora, sa pešačkim vratima, nemaju spoljnu ručku. Zaključavaju se iznutra.



## Dimenzije garažnih vrata

- Širina 1330 – 3000 mm
- Visina 1960 – 2500 mm

## Standardna oprema

- Ispuna garažnih vrata od lamela debljine 42 mm **1**
- Za S-kanal, M-kanal, L-kanal, D-kanal i T-kanal u svim bojama i dekorima
- Aluminijski profili ramova debljine 60 mm u boji lamela (kod Decograin i Duragrain ispuna u nijansi koja je prilagođena dekoru) **2**
- 3 stabilne šarke po krilu garažnih vrata (šarka sa zaštitom) u boji aluminijuma **3**
- 3-strani dvostruki dihtung graničnika i dvostruka dihtung guma u području praga **4**
- Pokretno krilo sa aluminijskom kvakom i bravom sa profilnim cilindrom **5**
- Fiksno krilo sa rezom za garažna vrata **6**

## Opciona oprema

- Mehanička jedinica za fiksiranje pokretnog i fiksnog krila u otvorenom stanju **7**
- Mehanička jedinica za fiksiranje sa funkcijom kočnja i amortizovanja radi sprečavanja udaranja prilikom zatvaranja ili otvaranja krila i sa uređajem za zaustavljanje na bilo kojoj željenoj poziciji **8**
- Skriveno šarke za elegantan izgled garažnih vrata

## Oprema za motore

- Vođenje krilnih garažnih vrata, uklj. masku za motore ProMatic 4 ili SupraMatic 4 **9**
- Pokrivene šarke
- Zaštita za prste, odn. zaštita od bočnog zahvatanja za visoku bezbednost sa unutrašnje strane **10**

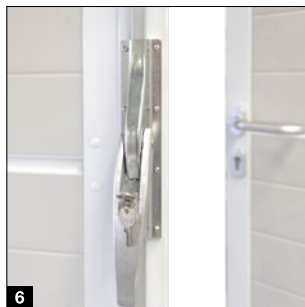



# Motori

## SupraMatic 4

### Supra-brzo otvaranje garažnih vrata i puno dodatnih funkcija

- 75 % veća brzina otvaranja\* do 25 cm/s smanjuje gubitke toplote
- Pametno rukovanje aplikacijom BlueSecur
- Udobna ventilacija garaže
- Dodatna visina otvora
- Do 3 puta (SupraMatic E), odn. 5 puta\* (SupraMatic P) svetlije LED osvetljenje
- Veoma jednostavno programiranje pomoću dvostrukog sedmosegmentnog displeja
- Hauba motora od nerđajućeg čelika visokog kvaliteta
- Umrežavanje u sisteme za Smart Home zahvaljujući standardnom HCP-interfejsu
- Mala potrošnja struje u stanju pripravnosti od oko 1 W



### BiSecur

Standardan daljinski upravljač sa 4 tastera HSE 4 BS, crna strukturna površina sa hromiranim poklopcima

Motori za garažna vrata	SupraMatic E	SupraMatic P
Bluetooth prijemnik	ugrađen, može se uključiti i isključiti	ugrađen, može se uključiti i isključiti
Priključak za HCP-Bus	ugrađen	ugrađen
Ciklusi na dan / sat	25 / 10	50 / 10
Vučna i potisna sila	650 N	750 N
Vršna sila	800 N	1000 N
Maks. brzina otvaranja	25 cm/s	25 cm/s
Osvetljenje	20 LED sijalica	30 LED trčeće svetlo
Maks. širina garažnih vrata	5500 mm	6000 mm
Maks. površina garažnih vrata	13,75 m <sup>2</sup>	15 m <sup>2</sup>

\* u poređenju sa ProMatic serije 3

Samo kod Hörmann-a

Evropski patent

### Hörmann BlueSecur

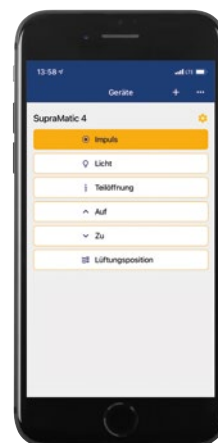

Rukovanje pametnim telefonom putem Hörmann BlueSecur aplikacije

## Vrhunski kvalitet po atraktivnoj ceni

- 40 % veća brzina otvaranja \* do 20 cm/s
- Udobna ventilacija garaže
- Dodatna visina otvora
- Čak do 2 puta \* svetlije LED osvetljenje
- Umrežavanje u sisteme za Smart Home zahvaljujući standardnom HCP-interfejsu
- Mala potrošnja struje u stanju pripravnosti od oko 1 W

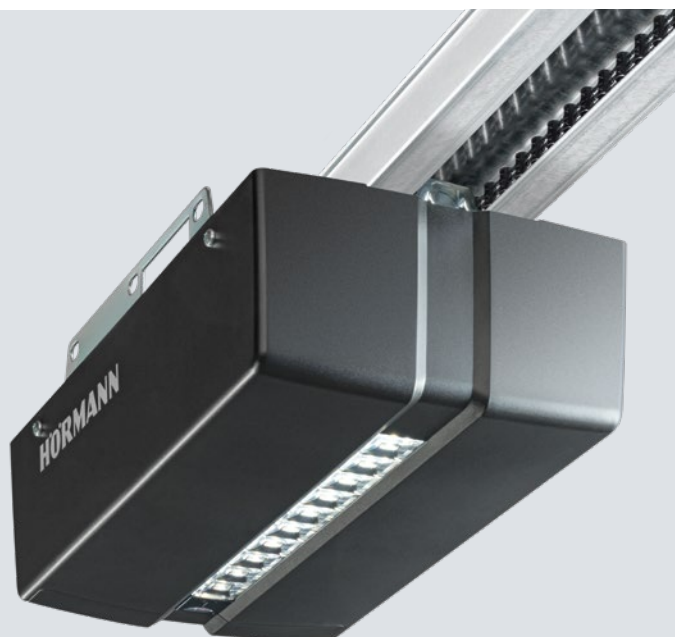

**BiSecur**

Standardan daljinski upravljač sa 4 tastera HSE 4 BS, crna strukturna površina sa plastičnim poklopcima

Motori za garažna vrata	ProMatic 4	ProMatic 4 Akku
Bluetooth prijemnik	opciono (HET-BLE)	opciono (HET-BLE)
Priključak za HCP-Bus	ugrađen	ugrađen
Ciklusi na dan / sat	25 / 10	5 / 2
Vučna i potisna sila	600 N	500 N
Vršna sila	750 N	600 N
Maks. brzina otvaranja	20 cm/s	16 cm/s
Osvetljenje	10 LED sijalica	10 LED sijalica
Maks. širina garažnih vrata	5000 mm	4000 mm
Maks. površina garažnih vrata	11,25 m <sup>2</sup>	9 m <sup>2</sup>

## ProMatic 4 Akku

Za garaže bez električnog priključka



Akumulator sa solarnim modulom



# Dodatna oprema

Daljinski upravljač



## HS 5 BS

4 funkcijska tastera, plus taster za upit, površina visokog sjaja, crna ili bela

## HS 5 BS

4 funkcijska tastera, plus taster za upit, crna strukturna površina, matirana



## HS 4 BS

4 funkcijska tastera, crna strukturna površina, matirana



## HS 1 BS

1 funkcijski taster, crna strukturna površina, matirana



## HSE 1 BS

1 funkcijski taster, uklj. ušicu za privezak za ključeve, crna strukturna površina, matirana



## HSZ 4 BS

4 funkcijska tastera, uklj. ušicu za privezak za ključeve, crna strukturna površina, matirana, sa hromiranim ili plastičnim kapičama



## HSE 4 BS

4 funkcijska tastera, sa ušicom za privezak za ključeve. Površina visokog sjaja sa hromiranim poklopcima, boje (sl. sleva): bela, antracit siva, Frozen Grey, Classic Grey, Carbon, srebrna



## HSD 2-C BS

Hromiran visokim sjajem, 2 funkcijska tastera, može se koristiti i kao privezak za ključeve



## HSZ 1 BS / HSZ 2 BS

1 ili 2 funkcijska tastera, za umetanje u upaljač u vozilu



## HSI 3 BS .NOVO

za upravljanje 3 garažnih vrata sa ekstra velikim tasterima za lakše rukovanje sa radnim rukavicama, kućište otporno na udarce, vrsta zaštite: IP 65



**Bežični kodni taster  
FCT 3 BS**

3 funkcije, sa osvetljenom tastaturom, mogućnost montaže u zid, odn. na zid, plastično kućište u svetlo sivoj boji RAL 7040 (dostupno i sa 10 funkcija i preklopnim poklopcem i lakirano u boji belog aluminijuma RAL 9006)



**Bežični kodni taster  
FCT 10 BS**

10 funkcija, sa osvetljenim tasterima i preklopnim poklopcem, mogućnost montaže u zid i na zidu, plastično kućište u lakirano u boji belog aluminijuma RAL 9006



**Čitač otiska prsta  
sa radio predajnikom  
FFL 25 BS**

2 funkcije, do 25 otisaka prstiju, sa preklopnim poklopcem, mogućnost montaže u zid i na zidu, plastično kućište lakirano u boji belog aluminijuma RAL 9006



**Bežični unutrašnji taster  
FIT 5 BS**

4 funkcijiska tastera plus taster za upit, plastično kućište u čisto beloj boji RAL 9010

## Taster



**Bežični unutrašnji taster  
FIT 2-1 BS**

2 funkcije, mogućnost povezivanja maks. 2 upravljačka elementa preko kabla, npr. Taster sa ključem, plastično kućište u čisto beloj boji RAL 9010



**Unutrašnji taster  
IT 1b-1**

Veliki, osvetljeni taster za komforno otvaranje garažnih vrata, plastično kućište u čisto beloj boji RAL 9010



**Taster transpondera  
TTR 1000-1**

1 funkcija, za 1000 programiranih ključeva, obim isporuke: 1 ključ i 1 kartica (dodatni po želji), kućište od cinka livenog pod pritiskom, u boji belog aluminijuma RAL 9006



**Kodni taster  
CTP 3-1**

3 funkcije, sa osvetljenim natpisom i crnom površinom osetljivom na dodir, kućište od cinka livenog pod pritiskom, u boji belog aluminijuma RAL 9006



**Kodni taster  
CTV 3-1**

3 funkcije, posebno robusan zahvaljujući metalnoj tastaturi, kućište cinka livenog pod pritiskom, u boji belog aluminijuma RAL 9006, sa maskom od nerđajućeg čelika



**Čitač otiska prsta  
FL 150**

2 funkcije, pokretanje otiskom prsta, može se memorisati do 150 otisaka prstiju, kućište od cinka livenog pod pritiskom, u boji belog aluminijuma RAL 9006, sa maskom od nerđajućeg čelika



**Taster sa ključem  
1 STUP 50  
2 STAP 50**

Model za montažu u zid ili na zid, uklj. 3 ključa, kućište od cinka livenog pod pritiskom, u boji belog aluminijuma RAL 9006, sa maskom od nerđajućeg čelika



**Unutrašnji senzor za klimu  
HKSI 3**

za nadzor vlažnosti vazduha i za automatsku ventilaciju u garaži, plastično kućište u čisto beloj boji RAL 9010

**Spoljni senzor HKSA 4**

za merenje vlažnosti vazduha na otvorenom, plastično kućište u čisto beloj boji RAL 9010



# Rešenja za modernizaciju

Za posebne situacije ugradnje

## Standardna montaža **1**

U idealnom slučaju, postojeća garaža pruža min. 90 mm u neophodnom bočnom prostoru. Onda se ram iza otvora može zašrafiti direktno na zid. Za ovu situaciju ugradnje se segmentna vrata kompanije Hörmann isporučuju sa svim neophodnim materijalom za montažu.

## Komplet donja ispuna štoka **2**

Plastični profil se montira između štoka i zida. Kod vlažnih spoljnjih zidova se time sprečava prenos vlage na ram i time efikasno sprečava korozija.

## Maske za štok

Za harmoničan celokupni izgled možete bočni ram sa maskom štoka jednostavno prilagoditi površini lamela.

**3** Maska za štok širine 55 mm, uklj. lepljive jastučice za lakšu montažu iza otvora, sa smanjenim neophodnim bočnim prostorom (< 90 mm)

**4** Maska za štok širine 90 mm, za montažu u otvoru, u ravni sa zidom

## Specijalni anker za bočno pričvršćivanje štoka

Pomoću opciono primenljivog, specijalnog ankera možete pričvrstiti štok segmentnih vrata na bočni zid garaže. Neravnine zida se lako izjednačavaju i otvor ostaje netaknut.

**3** Montaža do 35 mm rastojanja do zida

**4** Montaža kod kosog i neravnog bočnog zida

**5** Montaža sa sistemom za povezivanje toplotne izolacije

**6** Montaža kod fasada koje nisu samonoseće (opeka ili toplotna izolacija) sa neophodnim bočnim prostorom od 90 do 125 mm i dubinom učvršćivanja od 160 do 240 mm (u zavisnosti od varijante ankera).

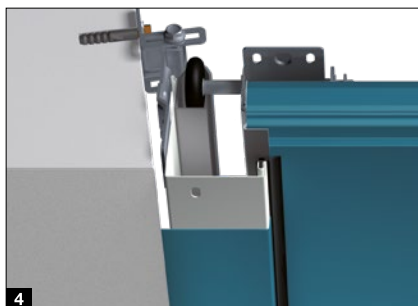
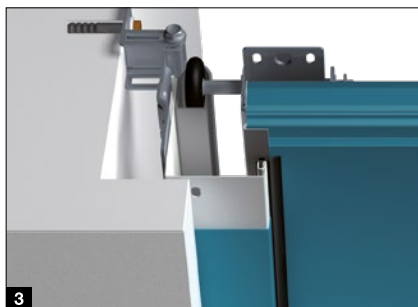

### Zaštitni prag <sup>7</sup>

Profil se jednostavno montira na tlo i dodatno zaptiva ivicu vrata. Sprečava prodor nakupljene vode po celoj širini garažnih vrata. Zahvaljujući maloj visini omogućen je pristup bez barijera.

### Kompleti za poravnanje kod kosih podova <sup>8</sup>

Podesivi podni profil kompenzuje donju ivicu krila garažnih vrata do visinske razlike od 20 mm. Komplet za poravnanje rama se sastoji iz plastičnih ploča debljine 2,5 mm koje se precizno postavljaju ispod stopa rama.

### Zamena kipujućih vrata

Prilikom demontaže starih kipujućih vrata i ugradnje novih segmentnih garažnih vrata LPU 42, često se uz velike izdatke mora poravnati pod. Sa našim rešenjima za modernizaciju nema potrebe za ovim radovima.

### Granična šina za renoviranje <sup>9</sup>

Zamenjuje staru graničnu šinu kipujućih vrata radi čistog spajanja sa podom garaže.

### Komplet za dublji hod garažnih vrata <sup>10</sup>

Komplet se sastoji od profila za poravnanje i specijalnog vođenja za vrata. Kod upotrebe ovog kompleta, štok mora da se skрати za oko 25 mm. Ram može da se poruči u željenoj dimenziji ili da se skрати na licu mesta.

### Komplet Reno RZ <sup>11</sup>

Zadnji deo plastične stope štoka se zaseca, tako da se može montirati na podnu šinu starih kipujućih garažnih vrata. Komplet se sastoji od specijalnog nosećeg dela i specijalno oblikovanog donjeg dihtunga koji pouzdano zaptiva garažna vrata ispred granične šine.





# Rešenja za modernizaciju

Sa elegantnim maskama

## Maska iznad vrata koja popunjava prazan prostor između gornje ivice vrata i grede <sup>1</sup>

U idealnom slučaju, postojeća garaža nudi min. 100 mm slobodnog prostora u području grede (min. 115 mm kod vrata sa motorom). Maska iznad vrata, koja popunjava prazan prostor između gornje ivice vrata i grede, za standardnu montažu iza otvora, serijski se isporučuje u visini od 95 mm. Po želji, masku možete dobiti i u visini od 125 mm.

## Maska lamele sa izolacijom <sup>2</sup>

Maska lamele sa izolacijom istog izgleda, za montažu u otvor, pokriva veći procep između plafona i maske iznad vrata koja popunjava prazan prostor između gornje ivice vrata i grede. Nakon tehničkog ispitivanja su moguća i ostakljenja. Ova maska se može opcionalno isporučiti i kao aluminijumska svetlosna traka.

## Maska iznad vrata koja popunjava prazan prostor između gornje ivice vrata i grede u ravni sa površinom <sup>3</sup>

Kod garažnih vrata LPU 42 ova maska u ravni sa površinom je najelegantnije rešenje za nevidljiv prelaz od maske do krila vrata. Kada su garažna vrata zatvorena, gornji segment vrata zatvara masku u ravni sa površinom.

## Komplet maske sa ramom za štok i bočni zid

Za montažu u otvor se mogu montirati vrata sa povoljnijom standardnom veličinom ili veličinom za modernizaciju. Preostali procep između grede i gornje lamele vrata, odn. bočnog zida i štoka vrata (maks. 30 mm) se pokriva pomoću opcionalno dostupnog kompleta rama sa maskom. Ovaj komplet se sastoji od maski, završnih poklopaca i materijala za pričvršćivanje. Sa opcionalnom maskom za štok dodatno se pokriva i bočni štok:

<sup>4</sup> širina od 95 mm za montažu u otvor

<sup>5</sup> širina od 125 mm za montažu ispred otvora.

## Komplet maske za renoviranje <sup>6</sup>

Ružni procepi u i okrnjene ivice zida u području grede i otvora se mogu lako i čisto prekriti sa opcionalnom maskom za renoviranje. Na taj način nema potrebe za zidarskim radovima i malterisanjem.

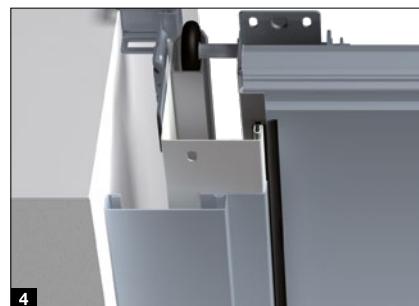
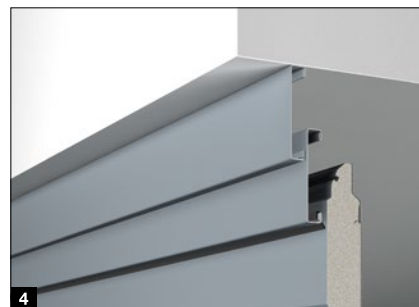

	Woodgrain	Slategrain	Silkgrain	Sandgrain	Planar	Decograin	Duragrain
Maska štoka	●	○	●	●	●	●	●
Maska iznad vrata koja popunjava prazan prostor između gornje ivice vrata i grede	●	○	●	●	●	●	●
Maske za lamele	●	●	●	●	●	●	●
Komplet maske sa ramom	●	○	●	●	●	●	●
Maska iznad vrata koja popunjava prazan prostor između gornje ivice vrata i grede u ravni sa površinom	●	●	●	●	●	●	●
Komplet maske za renoviranje	●	○	●	●	●	●	●

● = Izjednačena površina, boja ili dekor, kao i lamela vrata  
○ = Glatka površina u istoj boji sa lamelom garažnih vrata







## Vertikalni preseki (sa motorom)

### Z-vođenje

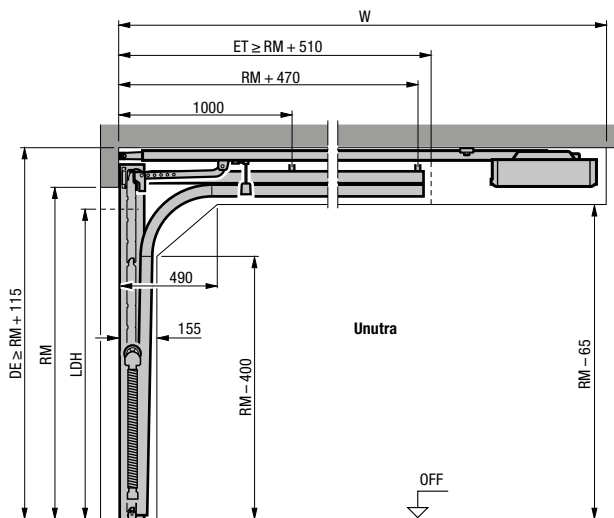

### N-vođenje

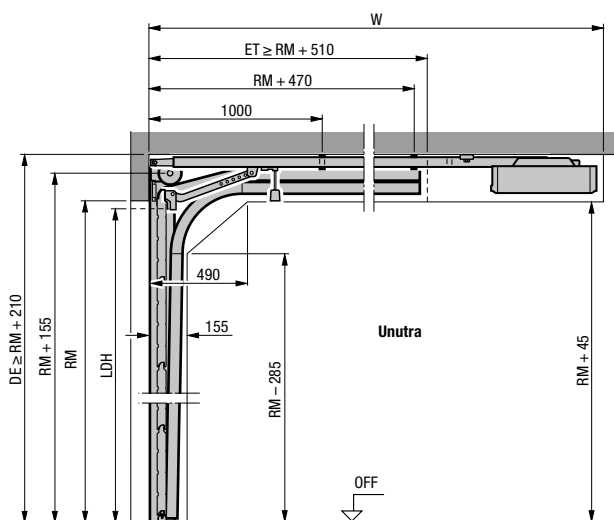

### L-vođenje

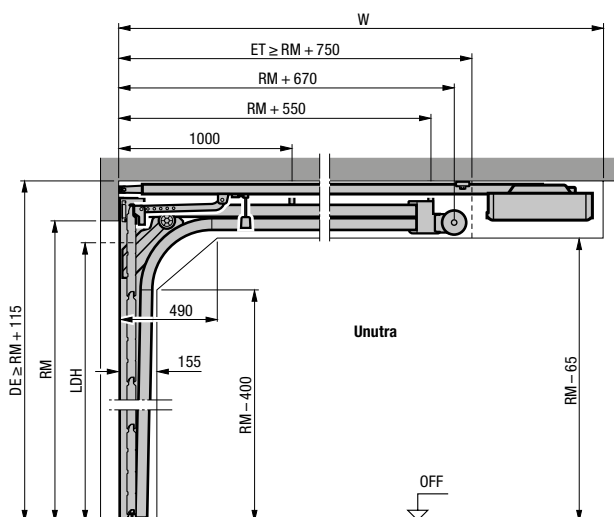

## Horizontalni presek

### Z, N, L-vođenje

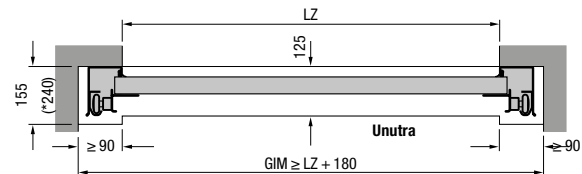

## Ugradnja sa vođenjem tipa Z, N, L

Ukupna dužina motora (W)	Z-vođenje	N-vođenje	L-vođenje
<b>Garažna vrata sa motorom</b>			
2125 (K)	3200	3200 <sup>1)</sup>	3200
2250 (K)		3200 <sup>2)</sup>	
Maks. visina vrata			
2375 (M)	3450	3450 <sup>1)</sup>	3450
2500 (M)		3450 <sup>2)</sup>	
2600 (L)	4125		
3000 (L)		4125	4125

<sup>1)</sup> Maks. visina garažnih vrata samo za LPU 67 Thermo

<sup>2)</sup> Maks. visina garažnih vrata samo za LPU 42

## Objašnjenja

### Šine motora

- K Kratka šina
- M Šina srednje dužine
- L Duga šina

### Narudžbene mere

- LZ Svetla mera štoka
- RM Visina rastera
- DE Visina plafona
- W Ukupna dužina motora
- LDH Svetla prolazna visina
- GIM Unutrašnja dimenzija garaže
- ET Neophodan prostor u dubini prostorije
- OFF Gornja ivica gotovog poda

### Napomena:

Kod garažnih vrata tamnih boja, okrenutih prema suncu, motor treba da se montira 40 mm više.  
Vodite računa kod garažnih vrata LPU 42 sa sigurnosnom opremom RC2, težinom krila garažnih vrata od preko 170 kg ili širine krila preko 5000 mm, kao i odstupajuće dimenzije u tehničkom uputstvu kod garažnih vrata LPU 67.

Vrste vođenja, poput visokog vođenja za garažna vrata, kao i ostale informacije možete naći u tehničkim podacima, ili se možete obratiti Hörmann distributeru.



# Veličine i tehnička uputstva

## Bočna vrata

### Horizontalni presecci

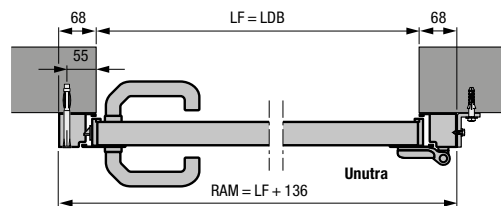

Bočna vrata sa aluminijumskim obuhvatnim štokom, tip profila 1  
Ugradnja iza otvora

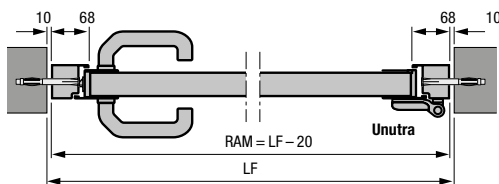

Bočna vrata sa aluminijumskim obuhvatnim štokom, tip profila 2  
Ugradnja u otvoru

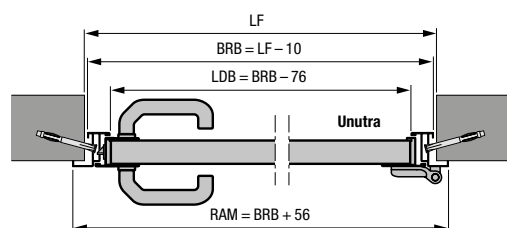

Bočna vrata sa aluminijumskim ugaonim štokom, tip profila 1 ili 2  
Montaža sa unutrašnje strane

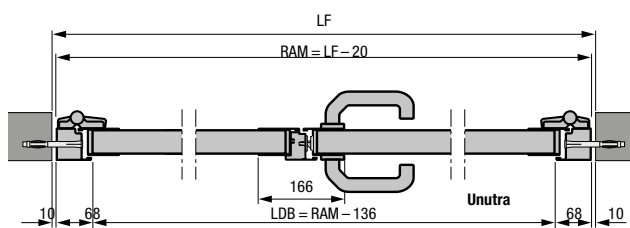

2-krilna bočna vrata sa aluminijumskim obuhvatnim štokom, tip profila 2  
Ugradnja u otvoru

- 2-krilna bočna vrata sa asimetričnom podelom
- 2-krilna bočna vrata sa otvaranjem prema unutra i prema spolja

### Vertikalni presecci

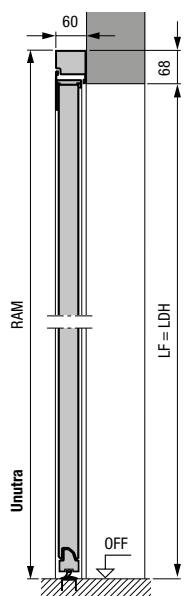

Bočna vrata sa aluminijumskim obuhvatnim štokom, tip profila 2  
Ugradnja iza otvora

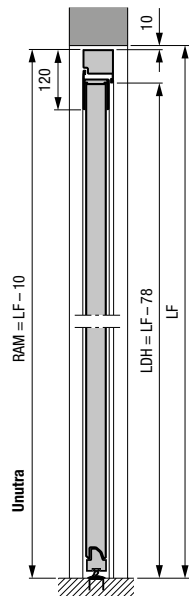

Bočna vrata sa aluminijumskim obuhvatnim štokom, tip profila 2  
Ugradnja u otvoru

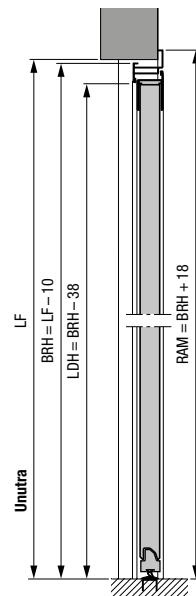

Bočna vrata sa aluminijumskim ugaonim štokom, tip profila 2  
Montaža sa spoljne strane

Dimenzije u mm

## Bočna vrata od čelika

Tip profila 1 (ugradnja iza otvora) sa S, M, L-kanalom, sa S-kasetom, obuhvatni štok

LF otvora	Narudžbena dimenzija = RAM	Visina kvake* od OFF	Visina panela B
855 – 875 × 1990 – 2000	990 × 2058	955	500
855 – 875 × 2115 – 2125	990 × 2183	1010	531
980 – 1000 × 1990 – 2000	1115 × 2058	955	500
980 – 1000 × 2115 – 2125	1115 × 2183	1010	531

Tip profila 2 (ugradnja iza otvora) sa S, M, L, D-kanalom, sa S-kasetom, obuhvatni štok

LF otvora	Narudžbena dimenzija = RAM	Visina kvake* od OFF	Visina panela B
855 – 875 × 1990 – 2000	990 × 2058	1050	500
855 – 875 × 2115 – 2125	990 × 2183	1050	531
980 – 1000 × 1990 – 2000	1115 × 2058	1050	500
980 – 1000 × 2115 – 2125	1115 × 2183	1050	531

Tip profila 2 (ugradnja u otvor) sa S, M, L, D-kanalom, sa S-kasetom, obuhvatni štok

LF otvora	Narudžbena dimenzija = RAM	Visina kvake* od OFF	Visina panela B
875 × 2000	855 × 1990	1050	500
875 × 2125	855 × 2115	1050	531
1000 × 2000	980 × 1990	1050	500
1000 × 2125	980 × 2115	1050	531

Tip profila 1 (otvaranje samo prema unutra, montaža sa unutrašnje strane) sa S, M, L-kanalom, sa S-kasetom, ugaoni štok

Narudžbena dimenzija = BRM	Visina kvake* od OFF	Visina panela B
875 × 2000	955	500
875 × 2125	1010	531
1000 × 2000	955	500
1000 × 2125	1010	531

Tip profila 2 (ugradnja sa unutrašnje ili spoljne strane) sa S, M, L, D-kanalom, ugaoni štok

Narudžbena dimenzija = BRM	Visina kvake* od OFF	Visina panela B
875 × 2000	1050	500
875 × 2125	1050	531
1000 × 2000	1050	500
1000 × 2125	1050	531

## Objašnjenja

- P1** Tip profila 1 (uzan ram krila)  
**P2** Tip profila 2 (širok ram krila)  
**LDB** Čista širina prolaza  
**LDH** Čista visina prolaza  
**RAM** Spoljna mera štoka  
**LF** Svetla gotova mera  
**BRM** Građevinska mera  
**BRB** Građevinska širina  
**BRH** Građevinska visina  
**OFF** Gornja ivica gotovog poda

### Specijalne dimenzije

1-krilna bočna vrata:  
na upit

2-krilna bočna vrata:  
1330 – 2500 × 1960 – 2558 mm

\* Visine kvake kod specijalnih dimenzija možete naći u podacima za ugradnju.



# Iskusite Hörmann kvalitet kod nove gradnje i modernizacije

Hörmann-ovi proizvodi osvajaju dugovečnošću i visokom funkcionalnošću. Na taj način možete planirati svoju novogradnju, ali i svoju modernizaciju, na najbolji mogući način. Pažljivo usklađena rešenja čine vaš dom lepšim, sigurnijim i udobnijim.

**GARAŽNA VRATA. MOTORI ZA GARAŽNA I KUĆNA VRATA. KUĆNA VRATA. SOBNA VRATA. ČELIČNA VRATA. ŠTOKOVI. SISTEMI ZA PROSTORIJE ZA SKLADIŠTENJE.**



Prikazani proizvodi su delimično opremljeni posebnom opremom i ne odgovaraju uvek standardnoj verziji. Boje i površine nisu sasvim verno prikazane usled tehnike štampanja. Zaštićeno autorskim pravima. Doštampavanje, čak i u delovima, samo uz naše odobrenje. Zadržavamo pravo na izmene.