



GARASJELEDDPORTER

NYHET. Overflate Slategrain med skiferstruktur

HÖRMANN





4

Gode grunner
til å velge en leddport
fra Hörmann.



16

Inspirasjon.



48

Design.
Utstyr.
Tilbehør.

Ansvar i flere generasjoner.

Vår familiebedrift har mer enn 85 års erfaring som spesialist på porter og dører. Det forplikter ovenfor til tidligere, nåværende og fremtidige generasjoner. Derfor utvikler vi innovative løsninger for bærekraftige produkter og intelligent miljøvern.



«ET GODT RYKTE MÅ MAN GJØRE SEG FORTJENT TIL.»

August Hörmann

På linje med grunnleggerens filosofi representerer Hörmann et ekte kvalitetsløfte. Med over 20 millioner solgte porter og portåpnere er bedriften blitt markedsleder i Europa. Med sitt omfattende internasjonale salgs- og servicenettverk er Hörmann din sterke partner for porter og dører av høy kvalitet.

MED SIKTE PÅ FREMTIDEN. Hörmann ønsker å gå foran som et godt eksempel. Derfor dekker vi 100 % av energiforbruket vårt med fornybar energi. Med et intelligent og sertifisert energistyringssystem, CO₂-nøytral transport og resirkulering av verdifulle materialer sparer vi mer enn 40000 tonn CO₂ hvert år. I tillegg kompenseres vi over 100000 tonn CO₂ med vindenergi- og skogplantingsprosjekter i samarbeid med ClimatePartner.



Merkekvalitet Made in Germany



Hörmann er den eneste garasjeport produsenten som leverer komplette porter, hvor alle port- og portåpnerkomponenter blir utviklet og produsert av Hörmann selv. Produktene blir produsert i høyspesialiserte fabrikker i samsvar med dagens tekniske standard. Vi arbeider kontinuerlig med å utvikle nye produkter og detaljforbedringer for å kunne skape unike løsninger etter kundens behov i dagens marked.





10 års garanti *

GARANTERT LANG LEVETID. Alle vesentlige port- og portåpnerkomponenter utvikles og produseres av Hörmann selv. Langtidstester under realistiske forhold sikrer velprøvde standardprodukter med Hörmann-kvalitet. Av den grunn og takket være en kompromissløs kvalitetssikring får du hos Hörmann 10 års garanti på alle leddporter og 5 års garanti på Hörmann portåpnere *.

* Du kan finne utfyllende garantivilkår på: www.hoermann.no



Testet og
sertifisert

SIKKERHET FOR DEG OG FAMILIEN. Hörmann leddporter er testet og sertifisert enkeltvis og også i kombinasjon med Hörmann portåpnere i samsvar med de høye sikkerhetskravene i EU-standard 13241. En leddport kan neppe være sikrere. Dette gir deg og familien din trygghet i hverdagen.



Åpnes plassbesparende, lukkes sikkert.

Garasjeleddporter åpnes vertikalt og blir liggende langs taket for å utnytte arealet.

Dette konstruksjonsprinsippet gir deg maksimal plass både i og foran garasjen.

Garasjeleddporter kan monteres i alle portåpninger og gir større gjennomkjøringsbredde.

Unn deg denne komforten.





SERTIFISERT RC 2-SIKKERHETSUTSTYR.

I tillegg til standard innbruddssikring som låser porten automatisk og sikrer mot at den tvinges opp, leveres den ekstra-isolerte garasjeleddporten LPU 67 Thermo med RC 2 sikkerhetsutstyr som standard. På LPU 42 porten leveres RC 2-sikkerhetsutstyr som ekstrautstyr

→ Mer informasjon finner du på side 70.

Denne grundig testede innbruddssikringen anbefales av tysk politi. Du finner mer informasjon på den tyske siden www.k-einbruch.de



Se kortfilmen «Garasjeportåpnere – betryggende sikre»

på www.hoermann.no/videoer



STØRRE GJENNOMKJØRINGSBREDDE.

Den inntil 14 cm større gjennomkjøringsbredden på leddporter gjør det også betydelig behageligere å parkere moderne, brede personbiler og SUV-er (se fig. i midten). Ved eldre vippeporter er det ofte et millimeterarbeid å kjøre inn og ut (se fig. nederst).



Intelligent brukskomfort.

Styr din garasje, grind, dør og lys, enkelt og sikkert med våre håndsendere eller via din smarttelefon. Alle våre portåpnere og brytere er utstyrt med en unik krypteringsteknologi som er like sikker som en kodebrikke fra banken.





Kun fra Hörmann

SERTIFISERT SIKKERHET. Det trådløse toveissystemet BiSecur har en svært sikker krypteringstilkobling og en stabil, feilfri dekning. Med denne krypteringsteknologien kan du være trygg på at ingen uvedkommende kan kopiere radiosignalet ditt. Det bekreftes også av sikkerhetsekspertene ved Ruhr-Universität Bochum i Tyskland og uavhengige testinstitutter.



Se kortfilmen om det trådløse systemet BiSecur med sertifisert sikkerhet på: www.hoermann.no/videoer

INTELLIGENTE TEKNISKE LØSNINGER. Hörmann portåpnere overbeviser med mer komfort, smarte funksjoner og rask avlesing av portposisjonen. Frakoblingsautomatikken stopper porten på en trygg og pålitelig måte når den registrerer hindringer. Funksjonen mykstart og mykstopp gjør at porten åpnes og lukkes jevnt og stille. Med våre elegante håndsendere kan du for eksempel enkelt åpne porten fra bilen. Eller du kan bruke smarttelefonen som portåpner via Hörmann BlueSecur-app eller Smart Home-systemet homee.

→ Mer informasjon finner du på side 72.

Takket være den standardiserte utkoblingsautomatikken kan barna leke ubekymret på gårdsplassen.



Med Smart Home-systemet homee kan du styre alle portfunksjonene via nettbrettet eller smarttelefonen.



Velg porten som passer til huset ditt.

Uansett hvilken byggestil du er ute etter for garasjeleddporten, finner du garantert porten som passer for deg og huset ditt hos Hörmann – fra lineære profiler til klassiske speilprofiler i mange overflater, farger og dekorasjoner, samt i form av en port i massivt tre. La deg inspirere av Hörmanns mangfold på de neste sidene, eller konfigurere din drømmeport på Internett.



FINN DRØMMEPORTEN MED NOEN FÅ KLIKK. Med vår port- og dørkonfigurator kan du sjekke forskjellige design- og produktvarianter enkelt og komfortabelt hjemmefra via PC eller nettbrett. Gjennom valg av porttype, overflate, farge og størrelse, kan du sette sammen din drømmeport med bare noen få klikk, samtidig som du ser et prisforslag for konfigurasjonen din. Når du så laster opp et bilde av huset ditt og plasserer porten i garasjeåpningen, vil du på forhånd se hvor godt den nye garasjeporten passer til huset ditt.



Du finner Hörmann-konfiguratoren på <https://www.hoermann.no/loesninger-til-privatbolig/konfigurator/>



EUROPAS MEST SOLGTE GARASJEPORT.

Over 5 millioner kunder har latt seg overbevise av komforten, sikkerheten og designet til Hörmanns leddporter.



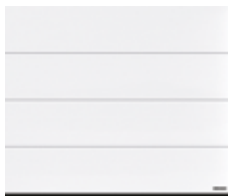

16 Plan profil L



24 Horizontal profil M



34 Horizontal profil S

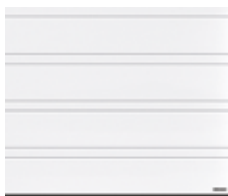

36 Horizontal profil D



36 Horizontal profil T



40 Speilprofil



42 Porter i massivt tre

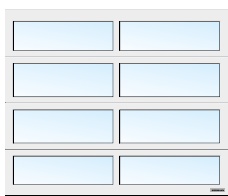

44 Porter med vinduer



46 Spesialporter





17



PLANAR-OVERFLATE. Den elegante overflaten i de 6 eksklusive Hörmann Matt deluxe-fargene oppfyller alle krav til moderne portutforming. Den glatte overflaten kombinert med matte trendfarger gir et elegant preg.

→ Leveres som plan profil L. Du finner alle farger og detaljer på side 61.





Plan profil L

SIDE 16/17. Planar, CH 703 Matt deluxe antrasitt metallic
VENSTRE. Planar, CH 7016 Matt deluxe antrasittgrå, 3000 mm porthøyde
NEDE TIL VENSTRE. Detalj Planar, CH 9006 Matt deluxe hvit aluminium
NEDE TIL HØYRE. Planar CH 9006 Matt deluxe hvit aluminium.





DURAGRAIN-OVERFLATE. Når det gjelder denne glatte portoverflaten, kan du velge blant 24 dekorasjoner med en detaljtro, naturlig og fargeekte overflatekarakter, eller du kan etter ønske få påtrykt et eget motiv. Endebelegget av slitesterk beskyttelseslakk er spesielt holdbar, ripefast og smussavvisende. Slik forblir porten pen i lang tid.

→ Leveres som plan profil L. Du finner alle dekorasjoner og detaljer på side 62.





PLAN PROFIL L

ØVERST TIL VENSTRE. Duragrain-betong

ØVERST TIL HØYRE. Duragrain Rusty Steel

UNDER. Duragrain Moca

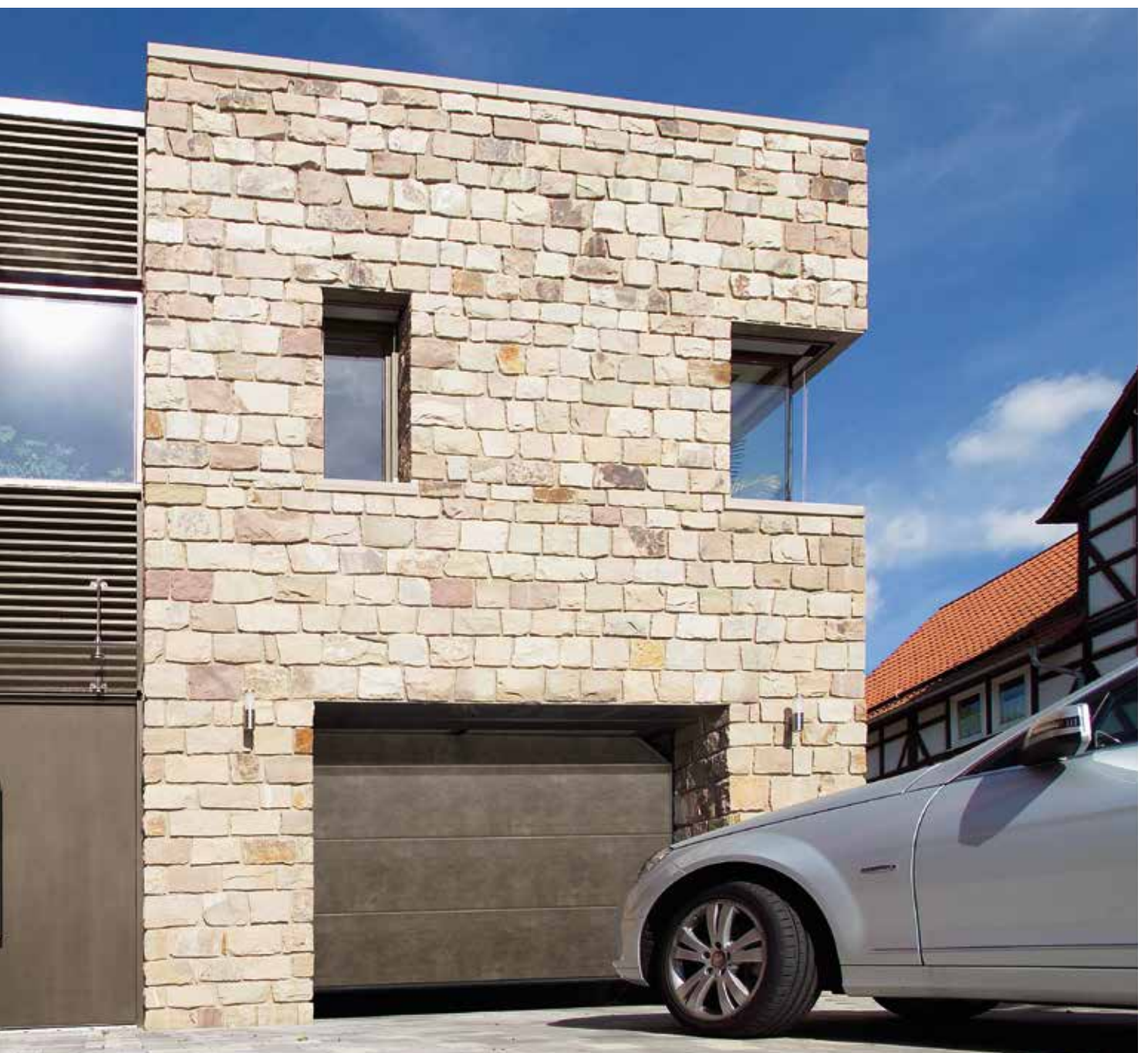



INTELLIGENT TILBEHØR. Du slipper å gå ut i vær og vind for å sjekke om porten er lukket eller ei. Med et enkelt tastetrykk på håndsenderen HS 5 BS eller på den trådløse innvendige bryteren FIT 5 BS viser LED-fargen hvilken posisjon porten står i. Med et tastetrykk* til lukkes porten. Enklere og sikrere blir det ikke.

→ Tilbehøret leveres for alle garasjeleddporter.

* Betjenes porten når den er utenfor synsvidde, er en ekstra fotocelle nødvendig.



Mer informasjon finner du i brosjyren «Garasjeport- og grindåpnere».



OVER. Plan profil L Silkgrain,
antrasittgrå RAL 7016.

TIL HØYRE. Horisontal profil M
Silkgrain, trafikkhvít RAL 9016

BELYSNINGSLØSNINGER. LED-lyslisten setter porten og sidedøren i det rette lys. Hörmann lysstolper gir deg mer lys og sikkerhet på gårdsplassen.







Horizontal profil M



SIDE 24 / 25. Silkgrain, antrasittgrå
RAL 7016

ØVERST TIL VENSTRE. Woodgrain,
vindusgrå RAL 7040

ØVERST TIL HØYRE. Woodgrain, skifergrå
RAL 7015 ■ NYHET

NEDE TIL VENSTRE. Woodgrain, trafikkhvit
RAL 9016

NEDE TIL HØYRE. Detaljtro Woodgrain,
trafikkhvit RAL 9016





WOODGRAIN-OVERFLATE. Denne robuste overflaten i trestruktur med naturtro preging er lett å utbedre ved småskader.

→ Leveres som plan profil L, horisontal profil M og S samt speilprofil. Du finner alle farger og detaljer på side 58.

SLATEGRAIN-OVERFLATE ■ NYHET.

Skiferplater er forbildet for denne nye strukturerte overflaten som gir porten et unikt utseende.

→ Leveres som plan profil L og horisontal profil M.
Du finner alle farger og detaljer på side 60.





HORISONTAL PROFIL M

ØVERST TIL VENSTRE. Detaljtro Slategrain trafikkhvit RAL 9016

NEDE TIL VENSTRE. Slategrain, antrasittgrå RAL 7016

ØVERST TIL HØYRE. Slategrain, trafikkhvit RAL 9016

NEDE TIL HØYRE. Slategrain, antrasittgrå RAL 7016





DECOGRAIN-OVERFLATE.

Den detaljerte overflaten kan leveres i fem naturlige tredekorer og en antrasittfarget dekor med metallic-effekt. Porten holder seg pen lenge på grunn av den spesielle overflatebehandlingen med UV-bestendig plastfoliebelegg på utsiden av stålseksjonene.

→ Leveres som plan profil L og horisontal profil M. Du finner alle dekorer og detaljer på side 61.





HORIZONTAL PROFIL M

ØVERST TIL VENSTRE. Detaljtro Decograin Golden Oak

ØVERST I MIDTEN. Decograin Golden Oak

ØVERST TIL HØYRE. Decograin Dark Oak

UNDER. Decograin Titan Metallic CH 703





OVER. Plan profil L, Silkgrain, basaltgrå RAL 7012
■ **NYHET** med sidedør med likt utseende

NEDE TIL VENSTRE. 1-føyet kombinasjonsdør
MZ Thermo, trafikkhvit RAL 9016

NEDE TIL HØYRE. Horisontal profil M, Woodgrain,
antrasittgrå RAL 7016 med gangdør





SIDEDØRER. Døren som ytterligere tilgang til garasjen kan leveres med de samme overflatene, fargene og dekorene som garasjeporten – ved forespørsel også med nøyaktig samme flukt for profilene. Alt passer sammen. Er du opptatt av høy varmeisolering, samtidig som du ønsker minst mulig fukt på innsiden? Da anbefaler vi kombinasjonsdøren MZ Thermo med brutt kuldebro.

→ Mer informasjon finner du på side 70.

GANGDØRER. Med en gangdør i porten får du raskt og enkelt tilgang til alt som står i garasjen –hageverktøy, sykler eller trillebårer. Gangdørens terskel i rustfritt stål er kun 10 mm høy på midten og 5 mm på kantene. Dette gjør det lettere å kjøre over terskelen og reduserer risikoen for å snuble.

→ Mer informasjon finner du på side 69.





RIMELIGE UTVALGTE FARGER. For en harmonisk portutforming leveres overflatene Woodgrain og Silkgrain i 15 utvalgte farger eller i RAL etter valg.

→ Leveres for Woodgrain- og Silkgrain-overflater.
Du finner alle farger og detaljer på side 58.

Horizontal profil S



VENSTRE. Woodgrain, barnålgrønn RAL 6009

UNDER. Woodgrain, antrasittgrå RAL 7016



Horizontal profil D | Horizontal profil T



SILKGRAIN-OVERFLATE. Den silkeglatte overflaten er førstevalget for moderne arkitektur med en elegant portutforming.

→ Leveres som plan profil L samt horisontal profil M, D og T. Du finner alle farger og detaljer på side 58.

VENSTRE. Horizontal profil T, Silkgrain,
steingrå RAL 7030

TIL HØYRE. Horizontal profil D, Silkgrain,
antrasittgrå RAL 7016

UNDER. Detalj Silkgrain, steingrå RAL 7030



INNFELTE DESIGNELEMENTER.

Gi porten et helt personlig preg. Innfelte elementer i rustfritt stål eller tredesign samt individuelt i RAL etter valg settes helt i tråd med dine ønsker inn i profilene til leddportene (se figur nederst til venstre).

→ Leveres for horisontale profiler M, D og T. Du finner alle design og detaljer på side 55.

TIL HØYRE. Designmotiv 461, Silkgrain CH 703 antrasitt metallic
■ NYHET med vinduselementer

NEDE TIL VENSTRE. Horizontal profil T, Silkgrain, steingrå
RAL 7030 motiv 501 med innfellingslementer i tredesign

NEDE TIL HØYRE. Silkgrain, antrasittgrå RAL 7016 med
designelementet «Husnummer»





DESIGNELEMENTER. Gi porten en helt spesiell stil. Velg et av våre designmotiver, eller plasser og kombiner designelementene av børstet rustfritt stål i henhold til ønskemål. Også husnumre eller f.eks. gatenavn kan brukes.

→ Leveres for plan profiler L samt horisontal profil D og T. Du finner alle design og detaljer på side 54.



BELYSNINGSELEMENTER. Classic- eller Sunrise-vinduer passer perfekt til porter med speilprofil, og gir porten et unikt utseende. Men vinduer er ikke bare utformingselementer – de sørger også for dagslys i garasjen.

→ Leveres for alle portmotiver. Du finner alle vinduer og detaljer på side 57.



Speilprofil



ØVERST TIL VENSTRE. Woodgrain, trafikkhvit RAL 9016

ØVERST I MIDTEN. Woodgrain, jordbrun RAL 8028

ØVERST TIL HØYRE. Decograin Golden Oak

UNDER. Woodgrain, mosegrønn RAL 6005
med Classic-vindu S2 i sandwich-utførelse



Porter i massivt tre

NATURLIG PENT. Disse portene i massivt tre med glatt eller børstet overflate er ideelle for trehus eller bygninger med mange treelementer, som f.eks. bindingsverk eller fasadeelementer. Velg mellom 9 portmotiver eller design din treport selv: Ved hjelp av en datastyrt fres produserer vi din egen personlige port.

→ Mer informasjon finner du på side 64.





ØVERST TIL HØYRE. Portmotiv 403 i nordisk gran med naturstein i Tropical-grønn

NEDE TIL HØYRE. Horizontal profil M med paneler i massivt tre Hemlock

VENSTRE. Portmotiv 405, hvitlaset på monteringsstedet, med pyntebeslag og dekorative håndtak

Porter med vinduer

RAMMEPORT I ALUMINIUM ART 42 / ART 42 THERMO.

Denne portutførelsen med normalprofil eller profil med brutt kuldebro utmerker seg med mer lys i garasjen eller med bedre ventilasjon i parkeringsboksene til fellesgarasjer.

→ Mer informasjon finner du på side 56.





OVER. ALR F42 Vitraplan, bruntone

VENSTRE. ART 42 Thermo med doble vindusruter i plast, gråtone

INDUSTRILEDDPORT ALR F42 VITRAPLAN.

De overdekkende, innfelte vinduene gir porten et usedvanlig klart og ytterst elegant preg. Rammeprofilen er skjult – det er ingenting som forstyrrer helhetsinntrykket.



Mer informasjon finner du i brosjyren Industri-leddporter.



Spesialporter

INDUSTRI-LEDDPORT ALR F42 FOR PLANKEKLEDNING I STIL MED FASADEN PÅ MONTERINGSSTEDET. Design leddporten din helt etter egne ønsker med tre, metall, keramikk, kunststoff eller andre materialer. Grunnlaget for fasadens plankekledning er en Hörmann industri-leddport ALR F42 med rammekonstruksjon i aluminium og PU-sandwich-fylling.



Mer informasjon finner du på www.hoermann.no/ mediesenter eller ta kontakt med din Hörmann-forhandler for en teknisk avklaring.

INDUSTRI-LEDDPORT SPU F42 PLUS. Denne portutførelsen er den optimale løsningen for garasjer med en bredde på opptil 7000 mm og spesielle monterings situasjoner der det ikke er mulig å montere en portåpner over porten.



OVER. SPU F42 Plus horisontal profil M, Silkgrain, antrasittgrå RAL 7016

VENSTRE. ALR F42 med plankekledning rettet inn med fasaden på monteringsstedet



50

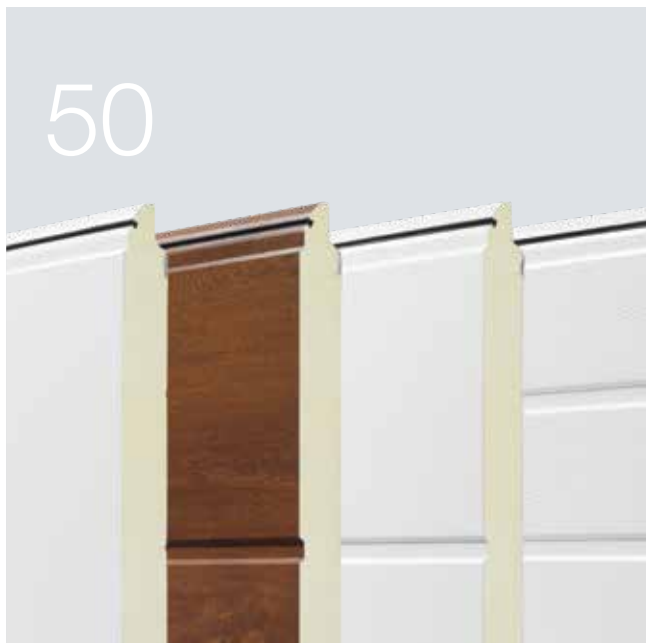

58



72



Design. Utstyr. Tilbehør.

- 50 Leddporter i stål
- 56 Rammeporter i aluminium
- 57 Vinduer
- 58 Overflater, farger, dekorer
- 64 Leddporter i massivt tre
- 66 Utstyr
- 69 Gangdører
- 70 Sidedører
- 72 Portåpnere
- 74 Tilbehør
- 76 Moderniseringsløsninger
- 80 Størrelser og monteringsdata

Leddporter i stål

Portbladutførelser



LPU 67 Thermo

- Energibesparende port med utmerket varmeisolering
- termisk separate 67 mm tykke seksjoner
- standardisert RC 2-sikkerhetsutstyr

LPU 42

- god isolering og gode løpeegenskaper
- isolerte 42 mm tykke seksjoner
- RC 2-sikkerhetsutstyr som ekstrautstyr

LTE 42

- rimelig løsning for frittstående garasjer
- ikke-isolerte seksjoner
- ingen varmeisolering

Overflater

Woodgrain og Silkgrain i trafikkhvit RAL 9016 og 15 utvalgte farger



Slategrain 2 farger



Sandgrain i 4 farger



Planar i 6 farger



Decograin i 6 dekorer



Duragrain i 24 dekorer



| | LPU 67 Thermo | LPU 42 | LTE 42 |
|--|---|---|---|
| Egenskaper og yteevne iht. EN 13241 | | | |
| Seksjonsmateriale | galvanisert stålplate med grunnbelegg i polyester | galvanisert stålplate med grunnbelegg i polyester | galvanisert stålplate med grunnbelegg i polyester |
| Seksjonstykkelse | isolert, 67 mm | isolert, 42 mm | uisolert |
| Varmeisolering U-verdi innebygget port | 1,0 W/(m ² ·K) ¹⁾ | 1,4 W/(m ² ·K) ¹⁾ | 6,5 W/(m ² ·K) ¹⁾ |
| Lydisolering | ca. 25 dB | ca. 25 dB | ca. 20 dB |
| Vindlast ⁵⁾ | Klasse 3 | Klasse 3 | Klasse 2 |
| Tetthet luft/vann | Klasse 3 ⁴⁾ / Klasse 3 ³⁾ | Klasse 3 ⁴⁾ / Klasse 3 ³⁾ | Klasse 0 ²⁾ / Klasse 0 ²⁾ |
| Bredde maks. Høyde maks. | 5000 mm 3000 mm | 6000 mm 3000 mm | 5000 mm 3000 mm |
| Motiver / Overflater | | | |
| Horizontal profil S | | Woodgrain | Woodgrain (trafikkhvit RAL 9016) |
| Horizontal profil M | Silkgrain, Decograin (3 dekorer) | Woodgrain, Slategrain, Silkgrain, Sandgrain, Decograin | |
| Plan profil L | Silkgrain, Decograin (3 dekorer) | Woodgrain, Slategrain, Silkgrain, Sandgrain, Planar, Decograin, Duragrain | |
| Horizontal profil D | | Silkgrain | |
| Horizontal profil T | | Silkgrain | |
| Speilprofil | | Woodgrain, Decograin | Woodgrain (trafikkhvit RAL 9016) |

¹⁾ U-verdiene gjelder for monterte porter uten vinduer, i størrelsen 5000 × 2250 mm

²⁾ Porter med ventilasjonsåpninger, på forespørsel klasse 2 – 3

³⁾ inntil 70 Pa vanntrykk

⁴⁾ gyldig for speilprofil og plan profil L (LPU 42-porter med horisontal profil S, M, D eller T og med gangdør: klasse 2)

⁵⁾ høyere vindlastklasser på forespørsel

Leddporter i stål

Oppbygning av portblad

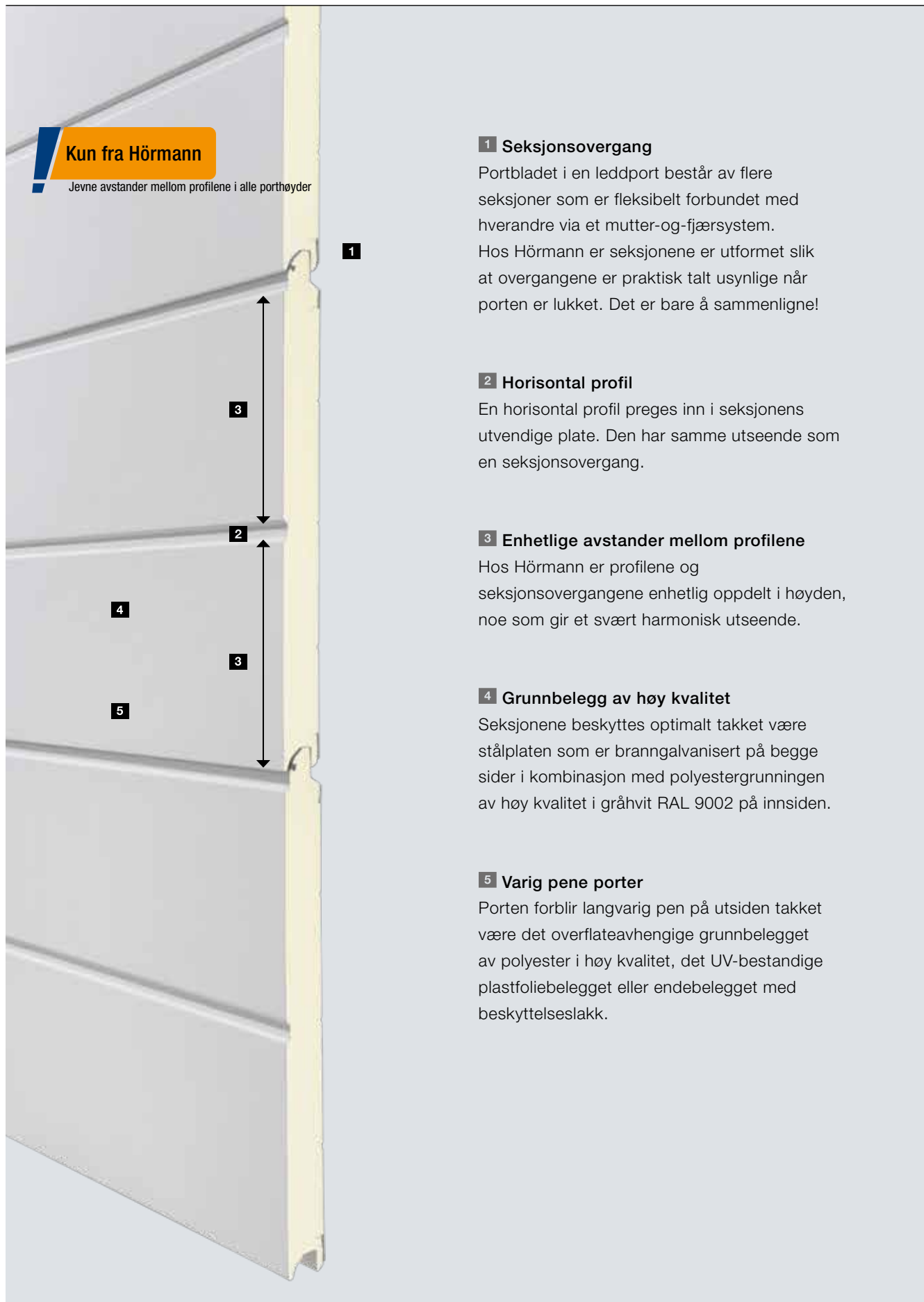

1 Seksjonsovergang

Portbladet i en leddport består av flere seksjoner som er fleksibelt forbundet med hverandre via et mutter-og-fjærsystem. Hos Hörmann er seksjonene utformet slik at overgangene er praktisk talt usynlige når porten er lukket. Det er bare å sammenligne!

2 Horisontal profil

En horisontal profil preges inn i seksjonens utvendige plate. Den har samme utseende som en seksjonsovergang.

3 Enhetlige avstander mellom profilene

Hos Hörmann er profilene og seksjonsovergangene enhetlig oppdelt i høyden, noe som gir et svært harmonisk utseende.

4 Grunnbelegg av høy kvalitet

Seksjonene beskyttes optimalt takket være stålplaten som er branngalvanisert på begge sider i kombinasjon med polyestergrunningen av høy kvalitet i gråhvit RAL 9002 på innsiden.

5 Varig pene porter

Porten forblir langvarig pen på utsiden takket være det overflateavhengige grunnbelegget av polyester i høy kvalitet, det UV-bestandige plastfoliebelegget eller endebelegget med beskyttelseslakk.

Standardmotiver



Horisontal profil S (LP 42, LTE 42), trafikkhvitt RAL 9016



Horisontal profil M (LPU 67 Thermo, LPU 42, LTE 42), trafikkhvitt RAL 9016



Horisontal profil D (LPU 42), trafikkhvitt RAL 9016



Horisontal profil T (LPU 42), trafikkhvitt RAL 9016



Plan profil L (LPU 67 Thermo, LPU 42), trafikkhvitt RAL 9016



Speilprofil (LPU 42, LTE 42), trafikkhvitt RAL 9016

Leddporter i stål

Designelementer

Motiver med designelementer



Plan profil L (LPU 67 Thermo, LPU 42), trafikkhvit RAL 9016, designelement motiv 450, sidedør med likt utseende

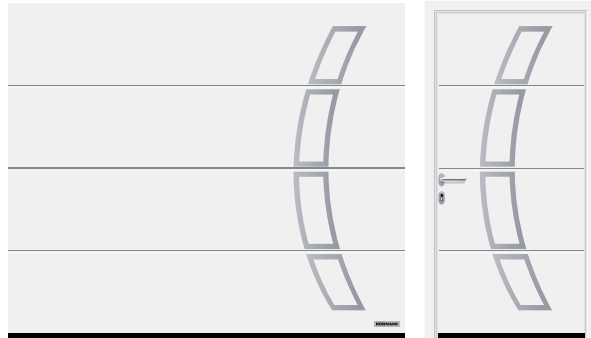

Plan profil L (LPU 67 Thermo, LPU 42), trafikkhvit RAL 9016, designelement motiv 457, sidedør med likt utseende

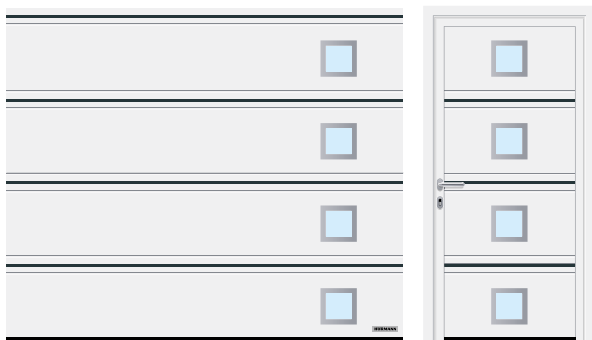

Horizontal profil T (LPU 42), trafikkhvit RAL 9016, innfelt designelement motiv 501 og designelement motiv 461 antrasittgrå RAL 7016, sidedør med likt utseende

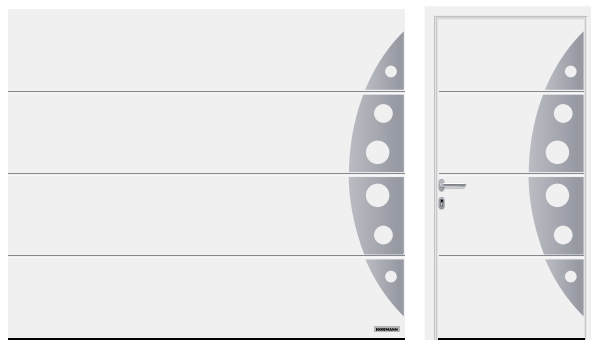

Plan profil L (LPU 67 Thermo, LPU 42), trafikkhvit RAL 9016, designelement motiv 458, sidedør med likt utseende

Designelementer

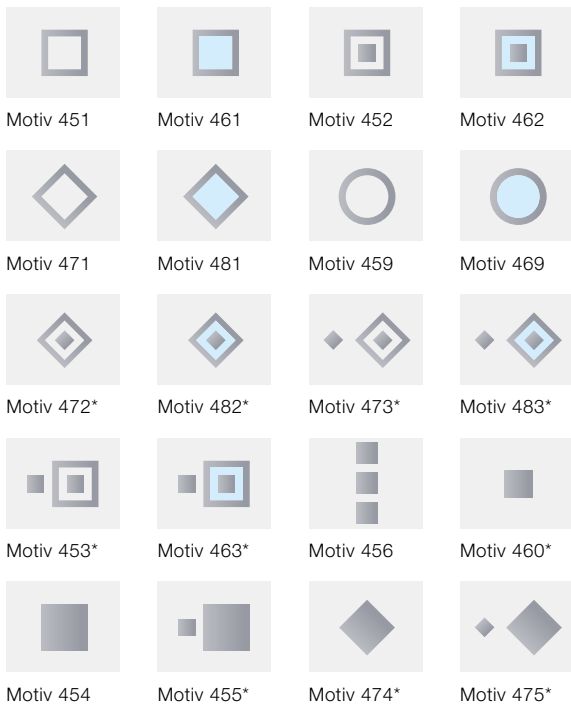

* kun LPU 42

Vinduer



Designelementer i børstet rustfritt stål, med vinduer i ekte glass som ekstrautstyr for designmotiv 461* og 481*

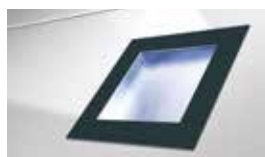

Designelement i antrasittgrå RAL 7016 lakkert med kunststoffvinduer for designmotivene 461, 462, 463, 469, 481, 482 og 483

Motiver med innfelte designelementer

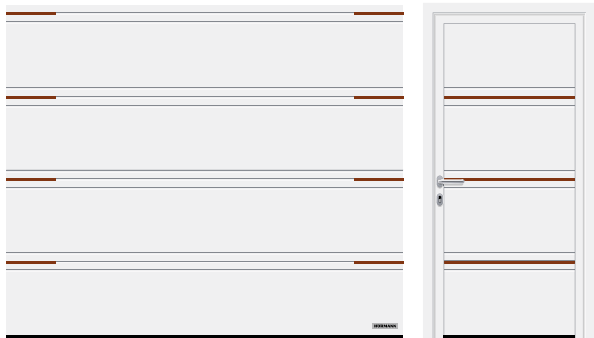

Horisontal profil T (LPU 42), trafikkhvit RAL 9016, innfelt designelement motiv 500 med delte innfelte elementer i tredesign



Horisontal profil D (LPU 42), trafikkhvit RAL 9016, innfelt designelement motiv 502 i stålblå RAL 5011



Horisontal profil T (LPU 42), trafikkhvit RAL 9016, innfelt designelement motiv 503 i rustfritt stål-design



Horisontal profil M (LPU 42), trafikkhvit RAL 9016, innfelt designelement motiv 504 i tredesign, i gangdøren

Innfelte designelementer



Rustfritt stål-design



Tredesign



RAL etter valg (fig. i RAL 9005)

Designelementer «Tall og bokstaver»

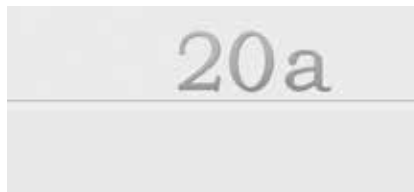

Positive tall, skrifttype Modern



Negative tegn skrifttype Classic

Rammeporter i aluminium

ART 42 / ART 42 Thermo

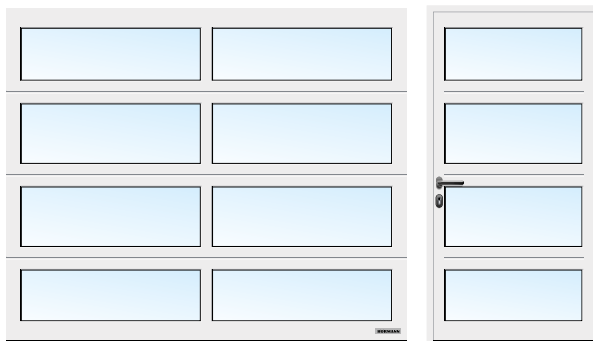

ART 42 vindu, trafikkhvit RAL 9016

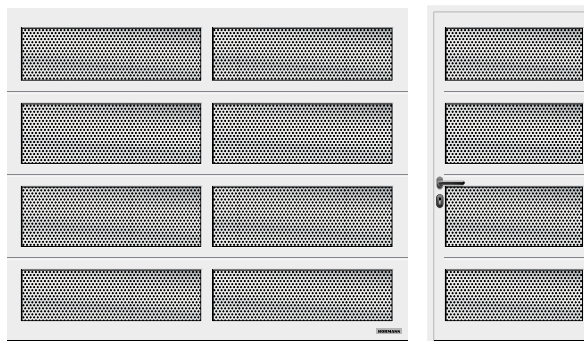

ART 42 med hullplate, trafikkhvit RAL 9016

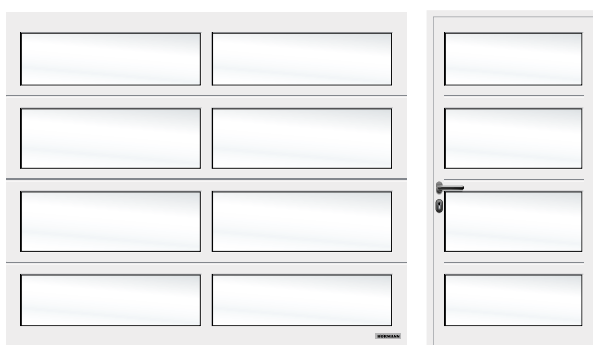

ART 42 vindu hvit, trafikkhvit RAL 9016

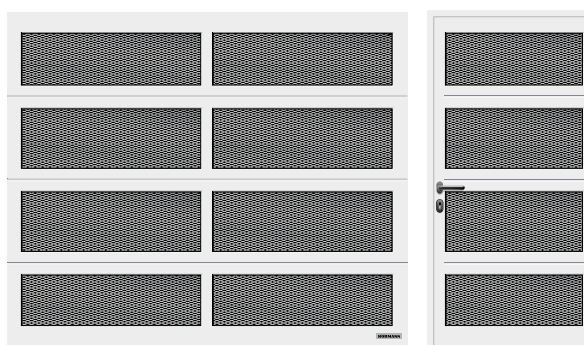

ART 42 med strekkitter, trafikkhvit RAL 9016

Seksjonssnitt



ART 42

ART 42 Thermo

ART 42 / ART 42 Thermo

| | |
|---|---|
| Rammemateriale | Aluminium |
| Rammetykkelse | 42 mm |
| Varmeisolering ART 42 U-verdi innebygget port | 4,0 W/(m ² ·K) ¹⁾ |
| Varmeisolering ART 42 Thermo U-verdi innebygget port | 3,4 W/(m ² ·K) ¹⁾ |
| Lydisolering | R = ca. 20 dB |
| Vindlast ³⁾ | Klasse 2 |
| Tetthet luft/vann | Klasse 3 ²⁾ / Klasse 3 ²⁾ |
| Bredde maks. | 5500 mm |
| Høyde maks. | 3000 mm |

¹⁾ U-verdiene gjelder for monterte porter uten vinduer, i størrelsen 5000 × 2250 mm

²⁾ Porter med ventilasjonsåpninger, på forespørsel klasse 2 – 3

³⁾ høyere vindlastklasser på forespørsel

Vindusvarianter



1



2



3



4



5



6



7



8



9

Fyllingsvarianter

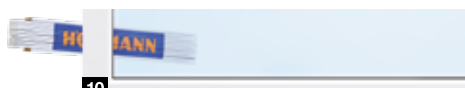

10

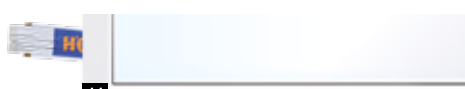

11



12



13



14



15



16



17



18



19



20



21

Vindusvarianter for leddeporter i stål

- 1 Classic-vinduer S0 ¹⁾
- 2 Classic-vinduer M0 ¹⁾
- 3 Classic-vinduer L0 ¹⁾
- 4 Classic-vinduer S1
- 5 Classic-vinduer S2
- 6 Sunrise-vinduer S10 ³⁾
- 7 Sunrise-vindu S60 ⁴⁾ (fig. venstre porthalvdel)
- 8 Vinduer type D ¹⁾
- 9 Lysbånd av aluminium ²⁾

Fyllingsvarianter for rammeporter i aluminium og lysbånd av aluminium

- 10 Dobbel vindusrute i polykarbonat, klar
Dobbel vindusrute i kunststoff, klar
- 11 Dobbel vindusrute i kunststoff, hvit (opal / klar)
- 12 Dobbel vindusrute i kunststoff, krystallstruktur
- 13 Vindusrute med spalter
- 14 Dobbel vindusrute i kunststoff, brun
- 15 Dobbel vindusrute i kunststoff, grå
- 16 PU-sandwich-fylling, glatt
- 17 PU-sandwich-fylling, Stucco
- 18 Hullplate i rustfritt stål
- 19 Strekkitter i rustfritt stål
- 20 Bølgegitter
- 21 Sveiset gitter

Vinduer (1 – 8, 10) tilsvarer en portbredde på 2500 mm

- ¹⁾ Individuell plassering av vinduene er mulig
- ²⁾ Sprosser er mulig
- ³⁾ Portbredde fra 2130 – 2750 mm
- ⁴⁾ Portbredde fra 4751 – 5500 mm

Vinduene i plast fra Hörmann leveres som standard med DURATEC-vindusruter.

De gir deg avgjørende fordeler:

- varig klar sikt
- bedre varmeisolering

Kun fra Hörmann



Duratec
svært ripefast

Overflater, farger, dekorer

Woodgrain, Silkgrain

Woodgrain



Silkgrain



15 utvalgte farger

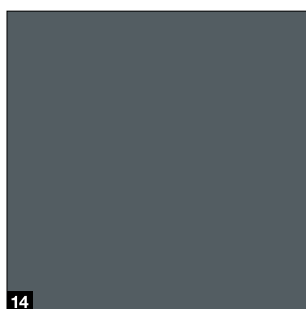
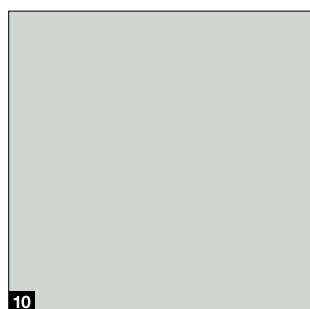
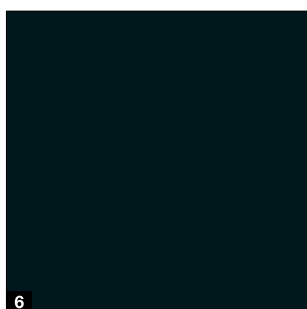
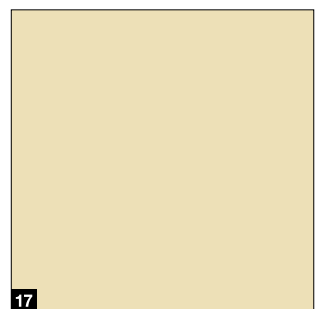
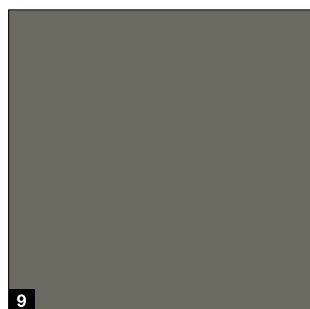
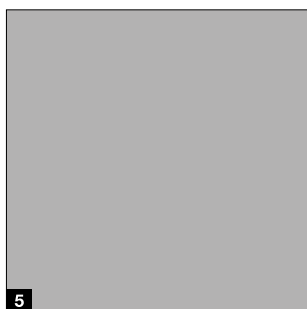
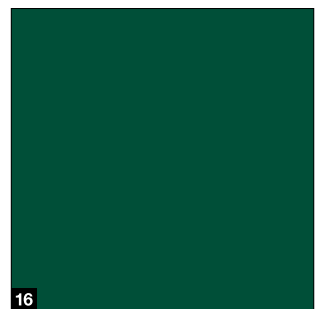
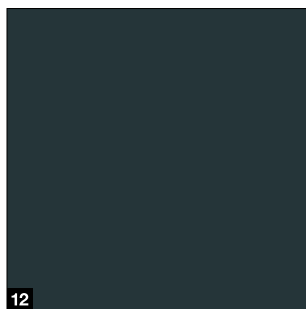
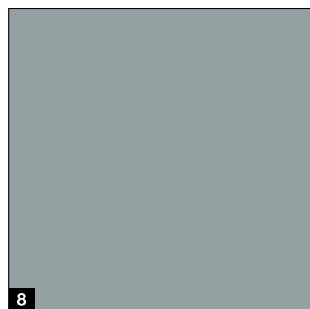
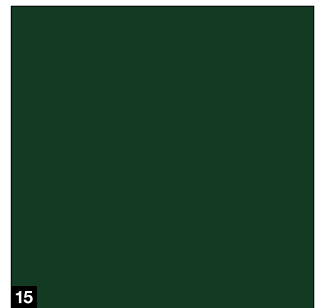
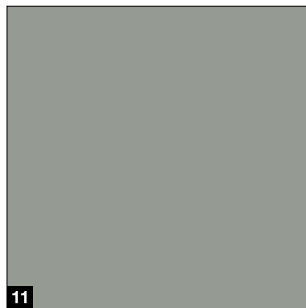
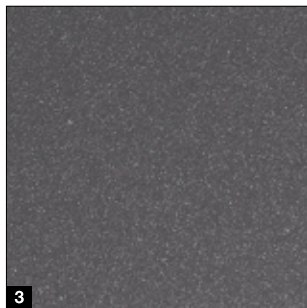

- 1 Woodgrain**
RAL 9016 Trafikkhvit
- 2 Silkgrain**
RAL 9016 Trafikkhvit

Utvalgte farger

- 3** CH 703 Antrasitt Metallic ■ **NYHET**
- 4** RAL 9007 Aluminiumsgrå
- 5** RAL 9006 Aluminiumshvit
- 6** RAL 9005 Dypsvart ■ **NYHET**
- 7** RAL 8028 Jordbrun
- 8** RAL 7040 Vindusgrå
- 9** RAL 7039 Kvartgrå ■ **NYHET**
- 10** RAL 7035 Lys grå
- 11** RAL 7030 Steingrå
- 12** RAL 7016 Antrasittgrå
- 13** RAL 7015 Skifergrå ■ **NYHET**
- 14** RAL 7012 Basaltgrå ■ **NYHET**
- 15** RAL 6009 Barnålgroenn
- 16** RAL 6005 Mosegroenn
- 17** RAL 1015 Elfenbenhvit

RAL etter valg

Overflatene Woodgrain og Silkgrain får du som ekstrautstyr i ca. 200 farger i henhold til RAL* samt i mange NCS- og DB-farger.

Merk:

Garasjeleddporter leveres som standard i fargen gråhvit, RAL 9002 på innsiden. Vi anbefaler å unngå mørke farger på isolerte stålporter som eksponeres av mye sol for å unngå falming og varmeskader. Soleksponeringen kan skade portens funksjonsevne. Alle farger iht. RAL-skalaen. Av trykktekniske årsaker kan fargene og overflatene på bildene avvike fra virkeligheten. Rådfør deg med din Hörmann-forhandler.

* RAL-Classic-farger, med unntak av perleeffekt- og lysfarger

Likt utseende på karm og portblad

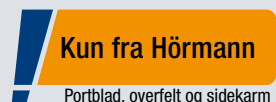

Portblad, overfelt og sidekarm med likt utseende i Woodgrain trafikkhvit RAL 9016

For å få et helhetlig utseende er det mange detaljer som skal stemme. Overfeltet **A** leveres alltid med samme utseende ¹⁾ som portseksjonene. Alt passer sammen. Sidekarmene **B** leveres som standard med hvit Woodgrain-overflate ²⁾. Med karmkledninger kan sidekarmene enkelt tilpasses seksjonsoverflaten.

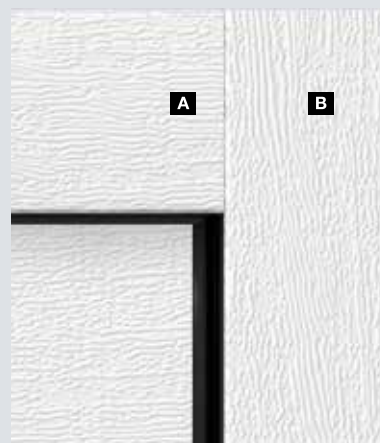

→ Mer informasjon finner du på side 80.

- ¹⁾ for overflaten Slategrain med glatt overflate, for overflaten Duragrain i en farge tilpasset portseksjonen eller i RAL etter valg
- ²⁾ for LPU 67 Thermo og LPU 42 i Premium-utførelsene i gråhvit RAL 9002

Beskyttende belegg ■ NYHET gjør portene varig pene

Endebelegg. Seksjonsoverflaten blir svært uømfintlig, ripefast og smussavvisende takket være den beskyttende lakken.

Endebelegget «anti-graffiti». Takket være et topplag med beskyttende lakk på seksjoner, vinduer, designelementer osv. kan graffiti fjernes med et vanlig spesialrengjøringsmiddel.

→ Leveres for overflatene Woodgrain og Silkgrain.



- 1** isolert seksjon
- 2** Galvanisering
- 3** Polyesterbelegg
- 4** Endebelegg eller endebelegget «anti-graffiti»

Overflater, farger, dekorer

Slategrain, Sandgrain, Planar, Decograin

Slategrain ■ NYHET

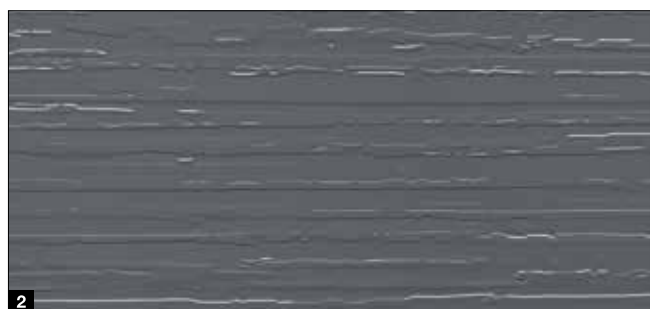

Sandgrain

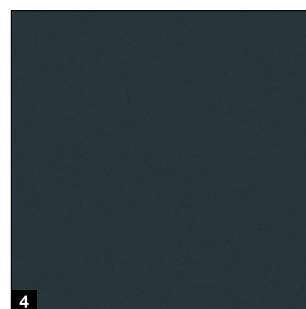
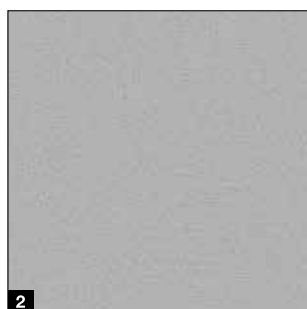

Standardfarge

1 RAL 9016 trafikkhvit

Utvalgt farge

2 RAL 7016 antrasittgrå

Standardfarge

1 RAL 9016 trafikkhvit

Utvalgte farger

2 RAL 9006 aluminiumshvit

3 RAL 8028 jordbrun

4 RAL 7016 antrasittgrå

Planar

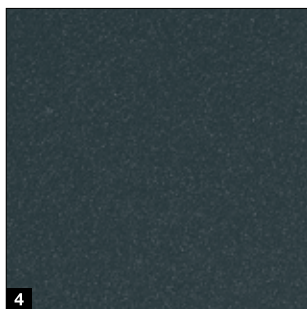
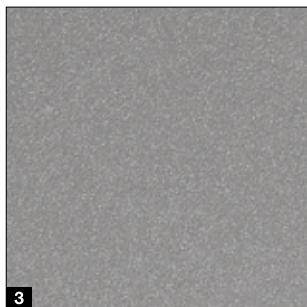
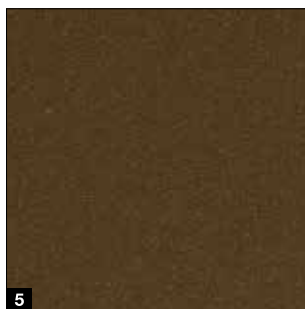
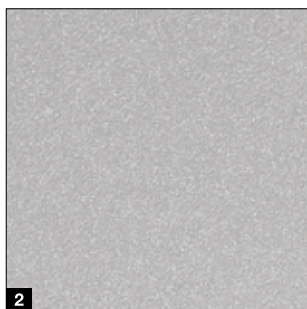
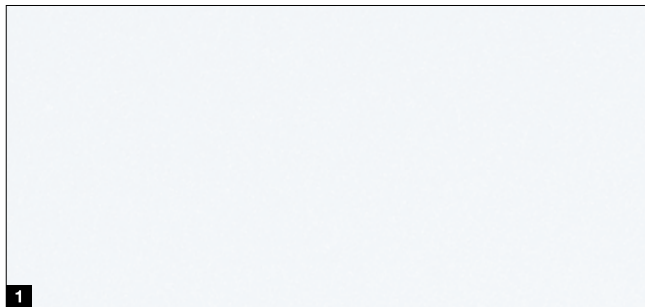

Standardfarge

1 CH 9016 Matt deluxe trafikkhvit

Utvalgte farger

2 CH 9006 Matt deluxe aluminiumshvit

3 CH 9007 Matt deluxe aluminiumsgrå

4 CH 7016 Matt deluxe antrasittgrå

5 CH 8028 Matt deluxe jordbrun

6 CH 703 Matt deluxe antrasitt metallic

Decograin

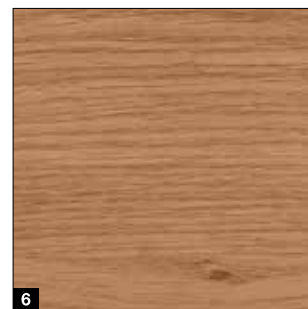

Decograin-dekorer

1 Titan Metallic CH 703: antrasitt med metallic-effekt

2 Golden Oak: mellombrun, gyllen eikedekor

3 Dark Oak: nøtrefarget eikedekor

4 Night Oak: mørk-intens eikedekor *

5 Rosewood: mahognifarget tredekor *

6 Winchester Oak: naturfarget eikedekor *

* ikke for LPU 67 Thermo

Overflater, farger, dekorer

Duragrain

Duragrain



Duragrain
svært ripefast

Ripefast og smussavvisende

Du finner innovativt digitaltrykk kombinert med endebelegg av slitesterk beskyttelseslakk bare hos Hörmann.

Dette danner grunnlaget for langvarig pene porter.

For Duragrain-porter leveres karmkledningen og overfeltene som ekstrautstyr i en farge tilpasset dekoren.

- 1 isolert seksjon
- 2 Galvanisering
- 3 Grunning
- 4 innovativt digitaltrykk
- 5 Endebelegg med slitesterk beskyttende lakk



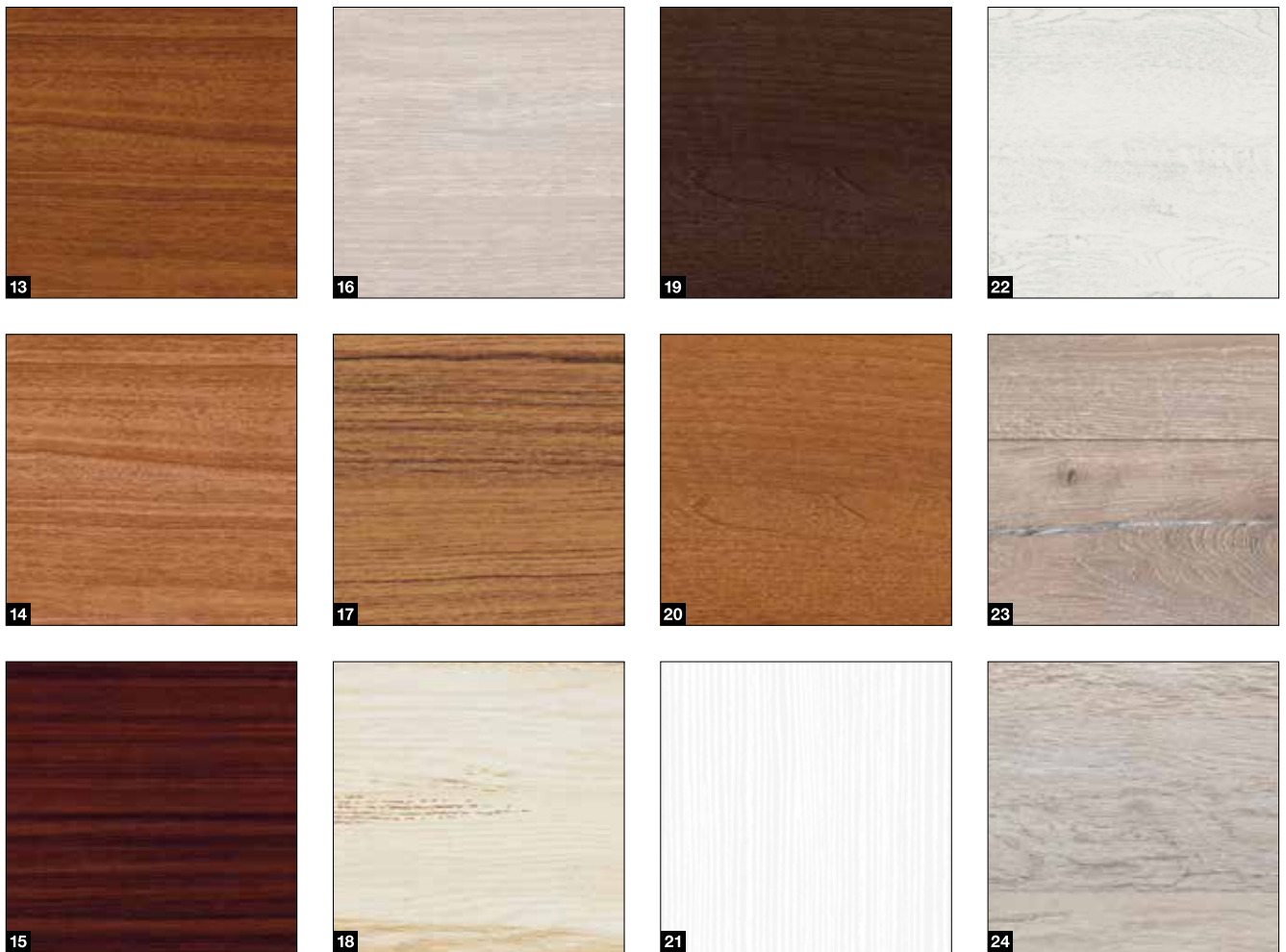

- | | |
|-----------------------|-----------------------------------|
| 1 Betong | 13 Noce sorrento balsamico |
| 2 Beige | 14 Noce sorrento natur |
| 3 Moca | 15 Sapeli |
| 4 Grigio | 16 Sheffield |
| 5 Grigio scuro | 17 Teak |
| 6 Rusty Steel | 18 Used Look |
| 7 Bambus | 19 Valnøtt terra |
| 8 Burned Oak | 20 Valnøtt kolonial |
| 9 Cherry | 21 White brushed |
| 10 Nature Oak | 22 White Oak |
| 11 Gran | 23 Whiteoiled Oak |
| 12 Rusty Oak | 24 Whitewashed Oak |

Merk:

Innsiden av Duragrain-portene leveres som standard i fargen gråhvit RAL 9002. Derfor vil en smal gråhvit stripe være synlig mellom seksjonene når porten åpnes.

Sidekarm og overfelt leveres som standard i Woodgrain med fargen trafikkhvit RAL 9016. Du kan også – mot pristillegg – få overfeltet og karmkledningen i en farge tilpasset dekoren, eller i en valgfri RAL-farge.

Leddporter i massivt tre

LTH 42

Standardmotiver

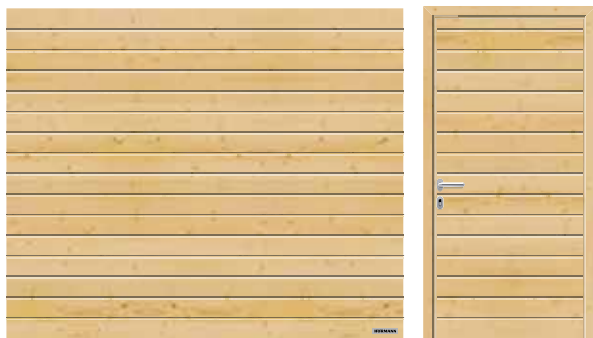

Horisontal profil S, Nordisk gran

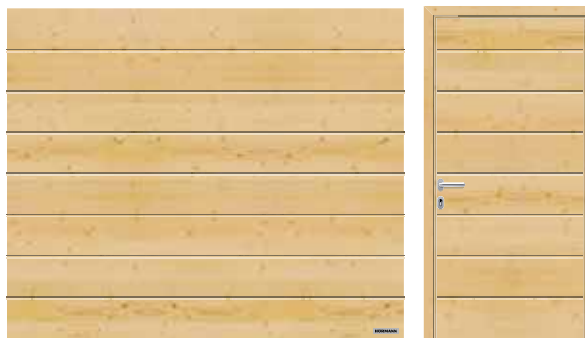

Horisontal profil M, Nordisk gran



Plan profil L, Nordisk gran



Speilprofil, Nordisk gran



LTH 42

| | |
|---|---|
| Seksjonsmateriale | Massivt tre |
| Seksjonstykkelse | 42 mm |
| Varmeisolering U-verdi innebygget port | 2,9 W/(m ² ·K) ¹⁾ |
| Vindlast ³⁾ | Klasse 3 |
| Tetthet luft/vann | Klasse 0 ²⁾ / Klasse 0 ²⁾ |
| Bredde maks. | 5000 mm |
| Høyde maks. | 3000 mm |

¹⁾ U-verdiene gjelder for monterte porter uten vinduer, i størrelsen 5000 × 2250 mm

²⁾ Porter med ventilasjonsåpninger, på forespørsel klasse 2 – 3

³⁾ høyere vindlastklasser på forespørsel

Designmotiver



Motiv 401, Nordisk gran



Motiv 402, Nordisk gran

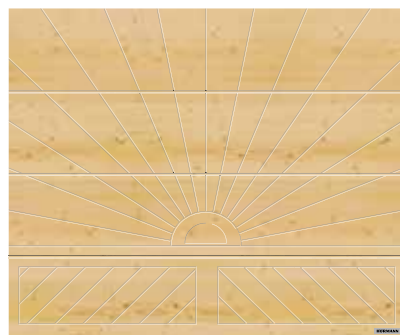

Motiv 403, Nordisk gran



Motiv 404, Nordisk gran

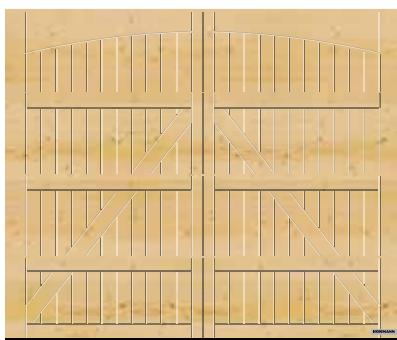

Motiv 405, Nordisk gran

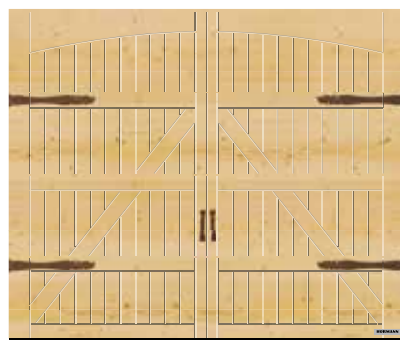

Motiv 405, med portfløybeslag «Eksklusiv» som ekstrautstyr, Nordisk gran

Tresorter



1



2

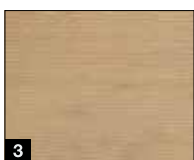

3



4

- 1 Nordisk gran
- 2 Nordisk gran med børstet overflate
- 3 Hemlock
- 4 Hemlock med børstet overflate

8 trelosurer

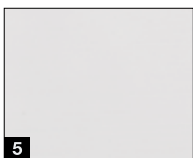

5



6

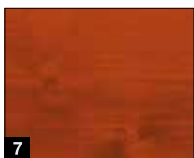

7

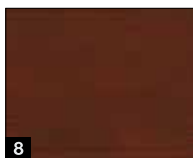

8

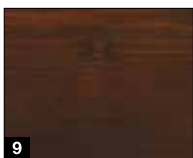

9

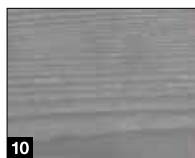

10



11

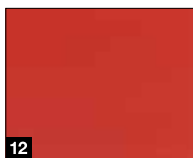

12

- 5 Kalkhvitt, lasert eller dekkende
- 6 Furu
- 7 Teak
- 8 Palisander
- 9 Ibenholt
- 10 Agatgrå
- 11 Barnålgroenn
- 12 Nordisk rød

Vindusvariant



13

- 13 Speil V med vinduer V0

Utstyr som standard

Gir en sikker portfunksjon med lang levetid



Trekkfjærteknologi med fjær-i-fjær-system **1**

portbredde inntil 4000 mm hhv. porthøyde 2625 mm

Det patenterte systemet sikrer portbladet mot å falle ned og forhindrer at en brukket fjær synses ut og skader noen.

Torsjonsfjærteknologi med integrert fjærbruddsikring **2**

leddporter med en bredde fra 4000 mm og høyde fra 2625 mm, samt porter med gangdør og porter i massivt tre

Den patenterte fjærbruddsikringen stopper porten umiddelbart ved eventuelt fjærbrudd og sikrer at portbladet ikke faller ned.

Sikker portføring i sikkerhetsføringsskiner **3**

Patenterte og justerbare løpehjul, stabile løpehjulholdere og sikkerhetsføringsskiner forhindrer at porten avspores.

Portbladet blir liggende trygt under taket.

Fingerklemsikring **4**

utvendig og innvendig fingerklemsikring, også på hengslene

Våre porter er sikret mot fingerklemskader. Grunnet portseksjonenes unike form er det ingen steder å klemme seg. Verken mellom seksjonene eller på hengslene.

Inngreppsikring på sidekarmene **5**

Hos Hörmann er karmene fullstendig lukket nedenfra og opp.

Det er praktisk talt ikke mulig å stikke fingre eller hender inn mellom portbladet og karmen!

Kun fra Hörmann
Europeisk patent

Karmfot i plast **6**

Den sprøhetsresistente, 4 cm høye karmfoten i kunststoff omslutter karmen i det rustutsatte området og beskytter varig mot mulige rustskader. I motsetning til konkurrentens løsninger gir karmfoten langsiktig beskyttelse. Også i tilfeller der vannet ikke renner bort, men blir liggende over en lengre periode. Karmfoten og gulvtetningen sørger sammen for et helhetlig utseende.



Ekstraustyr

Gir mer komfort og sikkerhet

Premium-utførelse ¹

For portene LPU 42, LPU 67 Thermo, ART 42 og ART 42 Thermo: Beslagene, karmene, føringskinnene og forbindelsesskinnene er designet for å passe til seksjonenes innside, og lakkert i gråhvit RAL 9002 ¹⁾ og gir en tiltalende innvendig port. Tandem-løperuller sørger for et spesielt rolig og skånsomt portløp.

Ventilasjonsåpning på den øverste seksjonen ²

For LPU 67 Thermo ²⁾ og LPU 42 ²⁾ med portåpner SupraMatic eller ProMatic (fra produksjonsår 2012): Med den foldbare løpehjulholderen (ekstraustyr) trenger du bare å åpne den øverste portseksjonen for å luften din. Portens nederste seksjon forblir lukket i bunnen og forhindrer at smådyr eller løv kommer inn i garasjen.

Håndtak for låsing av manuelle porter ³

For LPU 42, LTE 42 og LTH 42: Ved bruk på motordrevne porter kan håndtaket også kobles sammen med frikoblingslåsen til portåpnerskinnen med en snor, og på den måten fungere som en frikoblingslås. Porthåndtakene får du i følgende utførelser: svart plast, støpt aluminium, hvit, RAL 9016, børstet rustfritt stål (se fig.), støpt aluminium brun, RAL 8028.

Porthåndtak for frikoblingslås ⁴

For alle portutførelser: Porthåndtaket er utstyrt med en lås som kan integreres i husets låsesystem. Via håndtaket låser du opp frikoblingslåsen til portåpnerskinnen med et bowdentrekk på innsiden av porten. Porthåndtakene får du i følgende utførelser: svart plast, støpt aluminium, hvit, RAL 9016, børstet rustfritt stål (se fig.), støpt aluminium brun, RAL 8028.

ThermoFrame ⁵

For alle portutførelser: Plastprofilen som enkelt monteres sammen med portkarmen, forbedrer den brutte kuldebroen mellom karmen og veggen med inntil 15 % ³⁾. I tillegg får du ekstra tetningslepper på begge sider og i portens øvre del som hindrer varmetap fra garasjen.

¹⁾ Fjærteknologi inkl. holder, fjærbruddsikring, wiretrommel, galvanisert portåpnerskinne

²⁾ kun N-, L-, Z-beslag, ikke mulig for porter med gangdør

³⁾ for den isolerte garasjeleddporten LPU 42 i størrelsen: 5000 × 2250 mm



RC 2-sikkerhetsutstyr

Standardutstyr for LPU 67 Thermo, ekstraustyr for LPU 42:



Det sertifiserte RC 2-sikkerhetsutstyret gjør porten enda sikrere og anbefales av tysk politi. Mer informasjon finner du på den tyske siden www.k-einbruch.de



Gangdører

Med lav terskel

Portutførelser

- LPU 42 (inntil 5 m portbredde)

Frie åpningsbredder

- Bredder 830 mm
- Bredder 1140 mm

Standardutstyr

- Dørramme av aluminium i naturfarge eloksert **1**
- Stabil låsing av døren forhindrer at dørbildet slår seg eller vrir seg ut av formen **2**
- Skjulte hengsler gir et enhetlig utseende **3**
- Dørlukker med glideskinne inkl. integrert åpningsbegrenser og låseenhet **4**

Ekstraustyr

- Dørrammer i aluminium i RAL etter valg (også avvikende fra portfargen) eller i en dekkertilpasset fargelakkering (oveflatene Planar, Decograin, Duragrain)
- Integrert dørlukker inkl. låseenhet for optimal beskyttelse og topp portdesign **5**
- Multilås med én bolt og én hakereile per seksjon for bedre stabilitet og økt innbrudssikkerhet **6**
- Den underliggende fotocellen VL 2 stanser porten uten berøring og sørger for økt sikkerhet **7**



Merk:

For porter med speilprofiler som ligger ved siden av hverandre og har samme portbredde, kan inndeling av speilene variere for porter med eller uten gangdør.
Manuelt betjente porter med gangdør leveres uten utvendig porthåndtak. De låses fra innsiden.

Sidedører

Garasjesidedører NT 60 / NT 80

Dørstørrelser*

- Bredde (1-fløyet)
990 – 1115 mm
- Bredde (2-fløyet)
1130 – 3000 mm
- Høyde (1- / 2-fløyet)
1990 – 2183 mm

Fløyramme

- Utførelse smal
(profiltype 1, kun for 1-fløyede sidedører)
- Utførelse bred
(profiltype 2)

Standardutstyr

- 60 mm tykke værbestandige aluminiumsprofiler i seksjonsfargen hhv. ved Duragrain-fyllinger i en farge tilpasset dekoren **3**
- Gangfløy med trykkhåndtak i plast i svart med ovale skilter og profilsylinderlås **4**
- 3-dimensjonale justerbare hengsler valgfritt i svart, hvit eller naturlige aluminiumsfarger **5**

Ekstrautstyr

- Trykk-/fasthåndtak i naturlige aluminiumsfarger **6**, støpt aluminium RAL 9016 **7**, støpt aluminium brun **8**, børstet i rustfritt stål **9**
- skjulte hengsler for et elegant utseende i utførelsen med blokkarm i aluminium **10**
- Lås for låsing av standfløyen på 2-fløyede sidedører **11**
- Innbruddssikkert RC 2-sikkerhetsutstyr med 3-punkts lås (falle, låsebolt, 2 låsehaker) og sikkerhetsskilt for utførelsen med bred fløyramme (profiltype 2) **12**
- 2-fløyede sidedører med asymmetrisk deling



* avhengig av fløyrammeutførelse



Varmeisoleret utførelse NT 80

- brutt kuldebro mellom profilsystemet av aluminium, karm og terskel
- 80 mm seksjonstykkelse



Kombinasjonsdør MZ Thermo

- karm og dørbblad med brutt kuldebro
- svært god varmeisolasjonsverdi på 1,2 W/(m²·K).
- som ekstrautstyr i RC 2-utførelse (KSI Thermo)



Den testede innbruddssikringen til våre sidedører med 3-punkts lås anbefales også av tysk politi.

Portåpnere

SupraMatic 4

Superrask portåpning og smarte tilleggfunksjoner

- 75 % høyere åpningshastighet * på inntil 25 cm/s
- smart betjening med BlueSecur-appen
- komfortabel garasjeventilasjon
- ekstra åpningshøyde
- inntil 3 ganger (SupraMatic E) hhv. 5 ganger * (SupraMatic P) kraftigere LED-belysning
- superenkelt programmering takket være 7-segment-display
- høykvalitets portåpnerdeksel i rustfritt stål
- Tilkobling til Smart Home-systemer med standard HCP-grensesnitt
- lavt strømforbruk i standby på mindre enn 1 watt



BiSecur

Standard 4-taster-håndsender HSE 4 BS, svart strukturoverflate med endekapper i krom

| Garasjeportåpnere | SupraMatic E | SupraMatic P |
|-------------------------|-------------------------------|-------------------------------|
| Bluetooth-mottaker | integreert, kan slås av og på | integreert, kan slås av og på |
| HCP-buss-tilkobling | integreert | integreert |
| Sykluser per dag / time | 25 / 10 | 50 / 10 |
| Trekk- og skyvekraft | 650 N | 750 N |
| Maksimal kraft | 800 N | 1000 N |
| Åpningshastighet maks. | 25 cm/s ²⁾ | 25 cm/s ²⁾ |
| Belysning | 20 LED | 30 LED-kjørellys |
| Portbredde maks. | 5500 mm | 6000 mm |
| Portflate maks. | 13,75 m ² | 15 m ² |

* sammenlignet med ProMatic serie 3



Bluetooth Hörmann BlueSecur

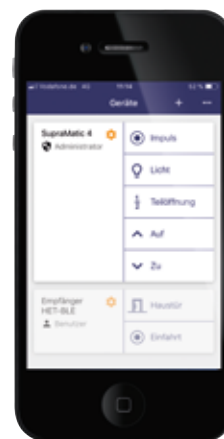

Smarttelefonbetjening via Hörmann BlueSecur-app

Premiumkvalitet til en attraktiv pris

- 40 % høyere åpningshastighet * på inntil 20 cm/s
- komfortabel garasjeventilasjon
- ekstra åpningshøyde
- opptil 2 ganger * lysere LED-belysning
- Tilkobling til Smart Home-systemer med standard HCP-grensesnitt
- lavt strømforbruk i standby på mindre enn 1 watt



BiSecur

Standard 4-taster-håndsender HSE 4 BS, svart strukturoverflate, med endekapper i kunststoff

| Garasjeportåpnere | ProMatic 4 | ProMatic 4-batteri |
|-------------------------|-----------------------|-----------------------|
| Bluetooth-mottaker | ekstraustyr (HET-BLE) | ekstraustyr (HET-BLE) |
| HCP-buss-tilkobling | integrert | integrert |
| Sykluser per dag / time | 25 / 10 | 5 / 2 |
| Trekk- og skyvekraft | 600 N | 500 N |
| Maksimal kraft | 750 N | 600 N |
| Åpningshastighet maks. | 20 cm/s | 16 cm/s |
| Belysning | 10 LED | 10 LED |
| Portbredde maks. | 5000 mm | 4000 mm |
| Portflate maks. | 11,25 m ² | 9 m ² |

ProMatic 4-batteri

for garasjer uten strømtilkobling



Batteri med solcellemodul

Tilbehør

Håndsender



HS 5 BS

4 tastefunksjoner pluss hentetast, høyglanspolert overflate i svart eller hvit



HS 5 BS

4 tastefunksjoner pluss hentetast, matt svart strukturoverflate



HS 4 BS

4 tastefunksjoner, matt svart strukturoverflate



HS 1 BS

1 tastefunksjon, matt svart strukturoverflate



HSE 1 BS

1 tastefunksjon, inkl. feste for nøkkelring, matt svart strukturoverflate



HSE 4 BS

4 tastefunksjoner, inkl. feste for nøkkelring, matt svart strukturoverflate sort matt med krom- eller plastkapper



HSE 4 BS

4 tastefunksjoner inkl. feste for nøkkelring
Høyglanspolert overflate med endekapper i krom, farger (fig. fra venstre): antrasittgrå, Frozen Grey, Classic Grey, Carbon, sølv ■ **NYHET**



HSD 2-C BS

Forkrommet høyglans, 2 tastefunksjoner, kan også brukes som nøkkelring



HSZ 1 BS

1 tastefunksjon, til sigaretteneren i bilen



Håndsenderstasjon

i høyglanset overflate svart eller hvit, matt svart strukturoverflate, for HS 5 BS, HS 4 BS, HS 1 BS



Håndsenderbrakett

for veggmontering eller feste på solskjermen til en personbil, transparent, for HS 5 BS, HS 4 BS, HS 1 BS samt HSE 1 BS og HSE 4 BS

→ Det komplette tilbehørsprogrammet finner du i brosjyren Garasjeport- og grindåpnere.



Trådløs kodetaster FCT 3 BS
3 funksjoner, med opplyste taster, innfelt hhv. utenpåliggende montering mulig, plastboks i lys grå RAL 7040 (kan også fås med 10 funksjoner og hengslet deksel, lakkert i aluminiumshvit RAL 9006)



Trådløs kodetaster FCT 10 BS
F10 funksjoner, med opplyste taster og hengslet deksel, innfelt og åpen montering mulig, plastboks lakkert i aluminiumshvit RAL 9006



Trådløs fingeravleser FFL 25 BS
2 funksjoner, inntil 25 fingeravtrykk, med hengslet deksel, innfelt og åpen montering mulig, plastboks lakkert i aluminiumshvit RAL 9006



Trådløs innendørs bryter FIT 5 BS
4 tastefunksjoner og knapp for avlesing av portposisjonen, plastboks i ren hvit RAL 9010

Taster



Trådløs innendørs bryter FIT 2-1 BS
2 funksjoner, mulighet for tilkobling av maks 2 betjeningspaneler via kabel, til f.eks. nøkkelbryter, plastboks i ren hvit RAL 9010



Innvendig bryter IT 1b-1
stor belyst knapp for praktisk åpning av porten, plastboks i ren hvit RAL 9010



Transponder TTR 1000-1
1 funksjon, for 1000 programmerbare nøkler, leveransen omfatter 1 nøkkel og 1 kort (flere ved forespørsel), formstøpt sinkboks i aluminiumshvit RAL 9006



Kodetaster CTP 3-1
3 funksjoner, med belyst skrift og trykkfølsom svart berøringsoverflate, formstøpt sinkboks i aluminiumshvit RAL 9006



Kodetaster CTV 3-1
For 3 funksjoner, særlig robust med metalltastatur, formstøpt sinkboks i aluminiumshvit RAL 9006 med ramme i rustfritt stål



Fingerskanner FL 150
2 funksjoner, styring via fingeravtrykk, inntil 150 fingeravtrykk kan lagres, formstøpt sinkboks i aluminiumshvit RAL 9006 med ramme i rustfritt stål



Nøkkelbryter
1 STUP 50
2 STAP 50
Innfelt og utenpåliggende utførelse, inkl. 3 nøkler, formstøpt sinkboks i aluminiumshvit RAL 9006 med ramme i rustfritt stål



Innvendig klimasensor HKSI
for overvåking av luftfuktigheten og automatisk utlufting av garasjen, plastboks i ren hvit RAL 9010

Moderniseringsløsninger

For spesielle monterings situasjoner

Standardmontering **1**

Ideelt sett gir den eksisterende garasjen min 90 mm sideklaring. Portkarmen skrues så fast i veggen direkte bak åpningen. Leddporter fra Hörmann leveres med alt nødvendig festemateriell for denne monterings situasjonen.

Sett karmføring **■ NYHET 2**

Plastprofilen monteres mellom karmen og murverket. Dette hindrer at fuktighet fra ytterveggen overføres til karmen, og forebygger dermed rustskader.

Karmkledninger

For å få et harmonisk totalutseende, kan sidekarmene enkelt tilpasses seksjonsoverflaten med karmkledninger.

3 55 mm bred karmkledning inkl. limputer for enkel montering bak åpningen, med lite sideklaring (<90 mm)

4 90 mm bred karmkledning for montering i åpningen, i flukt med veggen

Spesialforankring for å feste karmen på siden

Med den universelle spesialforankringen (ekstrautstyr) kan leddportens karm festes på sideveggen i garasjen.

Ujevnheter i veggen kan enkelt utlignes, og portåpningen tar ikke skade.

3 Montering inntil 35 mm avstand til vegg

4 Montering ved skrå og ujevn sidevegg

5 Montering med isolert fasadesystem

6 Montering ved ikke-bærende fasader (klinkermurstein eller varmeisolering) med 90 til 125 mm sideklaring og feste dybde på 160 til 240 mm (avhengig av festeutførelse).



Stormterskel **7**

Profilen monteres enkelt på bakken og tetter portunderkanten i tillegg. Det forhindrer at vann fra stående vann trenger inn over hele portbredden. Den lave høyden sikrer en barrierefri tilgang.

Utjevningssett for skjeve gulv **8**

Den justerbare bunnprofilen utjevner høydeforskjeller inntil 20 mm på underkanten av portbladet. Sett for karmutjevning består av 2,5 mm tykke plastplater som passer nøyaktig under karmføttene.

Utskiftning av vippeporter

Når du fjerner en gammel vippeport og setter inn en ny LPU 42-leddport, er det ofte mye arbeid forbundet med å fjerne anslagskinnen eller rette opp gulvet. Med våre moderniseringsløsninger bortfaller dette arbeidet.

Renovering anslagskinne **9**

Erstatter den gamle anslagskinnen til en vippeport med en ren gulvavslutning til garasjen.

Sett for nedsenket montasje **10**

Settet består av en utjevningsprofil og spesielle portbeslag. Ved bruk av dette settet må karmen kortes med 25 mm. Karmen kan enten bestilles kortere, eller kappes på monteringsstedet.

Sett Reno RZ ■ NYHET **11**

Den bakre delen av karmfoten i plast klinkes ut, slik at den kan monteres på bunnskinnen til den gamle vippeporten. Settet består av et spesielt toppstykke og en spesialformet gulvtetting som tetter porten godt foran anslagskinnen.

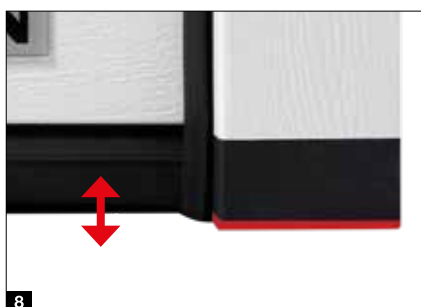

Moderniseringsløsninger

Med elegante overfelter

Overfelt **1**

Nødvendig plassbehov for montering bak åpningen er min. 100 mm overhøyde (min. 115 mm for porter med portåpner). Overfeltet leveres som standard i en høyde på 95 mm for standardmontering bak åpningen. Hvis ønsket kan du også få overfeltet i en høyde på 125 mm.

Isolert seksjonsfelt **2**

Et isolert seksjonsfelt med likt utseende som porten monteres i åpningen og dekker en større spalt mellom tak og overfelt. Etter teknisk avklaring kan det også være mulig med vinduer. Som ekstrautstyr kan overfeltet også leveres som lysbånd av aluminium.

Innfelt overfelt **3**

For LPU 42-porter er et innfelt overfelt den mest elegante løsningen for en usynlig overgang fra overfelt til portblad. Når porten er lukket, er den øverste portseksjonen innfelt i forhold til overfeltet.

Karmsett for overfelt og sidevegg

For montering i åpningen kan porter monteres i både standardstørrelser og rehabiliteringsstørrelser.

Den gjenværende spalten mellom overfelt og øverste portseksjon, og mellom sideveggen og sidekarmen (maks. 35 mm) dekkes av et valgfritt karmsett. Dette settet består av overfelt, endekapper og festemateriell. Med en valgfri karmkledning som ekstrautstyr dekkes i tillegg sidekarmen:

4 bredde på 95 mm for montering i åpningen

5 bredde på 125 mm for montering i åpningen.

Sett rehabiliteringsoverfelt **6**

Skjemmende spalter og utslåtte murkanter rundt portåpningen kan pent og enkelt dekkes over med et rehabiliteringsoverfelt (ekstrautstyr). Du trenger ikke å tenke på mur- og pussearbeid.



| | Woodgrain | Slategrain | Silkgrain | Sandgrain | Planar | Decograin | Duragrain |
|------------------------------|-----------|------------|-----------|-----------|--------|-----------|-----------|
| Karmkledning | ● | ○ | ● | ● | ● | ● | □ |
| Overfelt | ● | ○ | ● | ● | ● | ● | □ |
| Seksjonsoverfelt | ● | ● | ● | ● | ● | ● | ● |
| Karmsett | ● | ○ | ● | ● | ● | ● | □ |
| Innfelt overfelt | ● | ● | ● | ● | ● | ● | ● |
| Sett rehabiliteringsoverfelt | ● | ○ | ● | ● | ● | ● | □ |

- = Kledning / overfelt og portseksjoner i samme overflate, farge eller dekor
- = Kledning / overfelt med glatt overflate og i samme farge som portseksjonen
- = Kledning / overfelt med glatt overflate og farge tilpasset portseksjonen eller i en valgfri RAL-farge



Vertikalsnitt (med portåpner)

Z-beslag

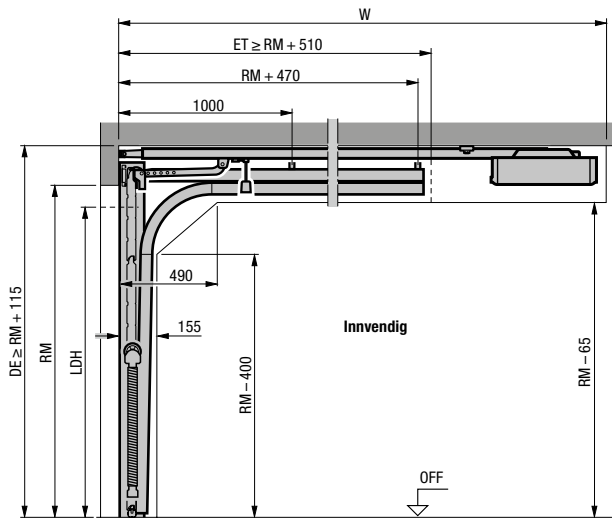

N-beslag

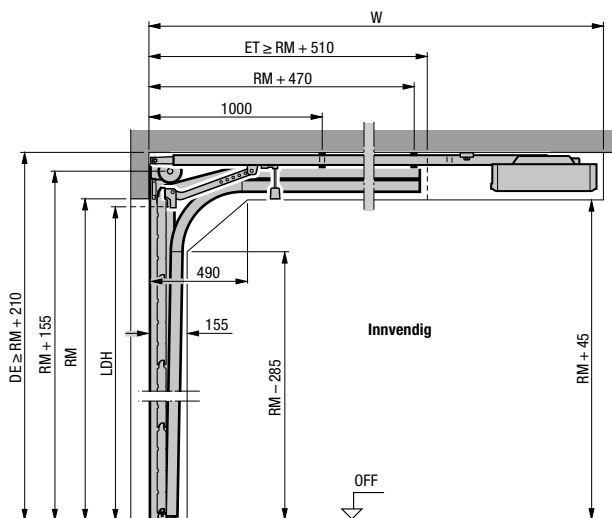

L-beslag

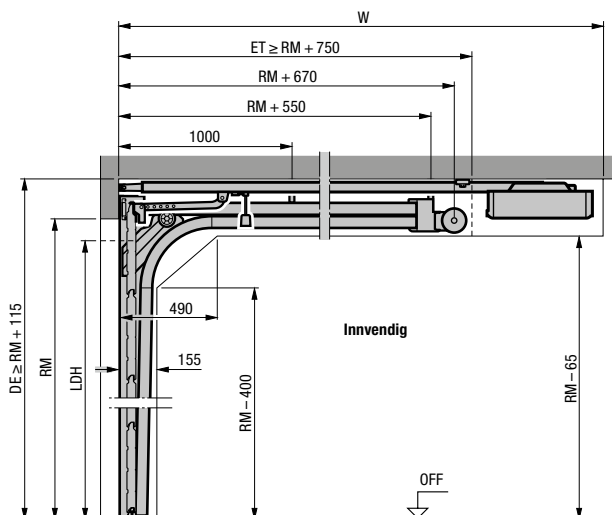

Horizontalsnitt

Z-, N-, L-beslag

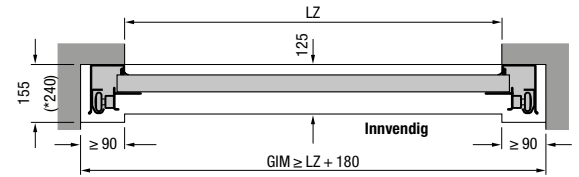

Montering med Z-, N-, L-beslag

| Total lengde med portåpner (W) | Z-beslag | N-beslag | L-beslag |
|--------------------------------|----------|--------------------|----------|
| Porter med portåpner | | | |
| 2125 (K) | 3200 | 3200 ¹⁾ | 3200 |
| 2250 (K) | | 3200 ²⁾ | |
| 2375 (M) | 3450 | 3450 ¹⁾ | 3450 |
| 2500 (M) | | 3450 ²⁾ | |
| 2625 (L) | 4125 | | |
| 3000 (L) | | 4125 | 4125 |

¹⁾ Maks. porthøyde kun for LPU 67 Thermo

²⁾ Maks. porthøyde kun for LPU 42, LTE 42

Forklaringer

Portåpnerskinner

- K Kort skinne
- M Medium skinne
- L Lang skinne

Bestillingsmål

- LZ Fritt karmmål
- RM Rastermål høyde
- DE Takhøyde
- W Total lengde med portåpner
- LDH Fri gjennomkjøringshøyde
- GIM Innvendige mål i garasjen
- ET Innskyvingsdybde

Les dette:

Ved porter i mørke farger som er vendt mot solen, bør portåpneren monteres 40 mm høyere.

Beslagstyper som høytløftbeslag og mer informasjon finner du i monteringsdataene, eller ta kontakt med din Hörmann-forhandler.

Størrelser og monteringsdata

Sidedører

Sidedører av stål og massivt tre – horisontale snitt

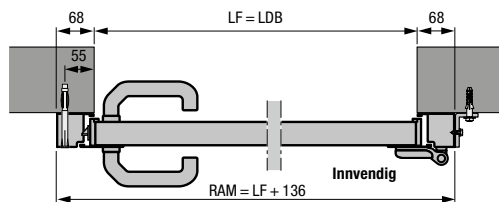

Sidedør med blokkarm av aluminium, profiltipe 1
Montering bak åpningen

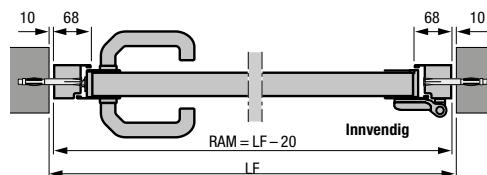

Sidedør med blokkarm av aluminium, profiltipe 2
Montering i åpningen

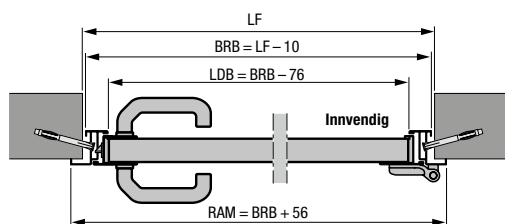

Sidedør med hjørnekarm av aluminium, profiltipe 1 eller 2
Innvendig montasje

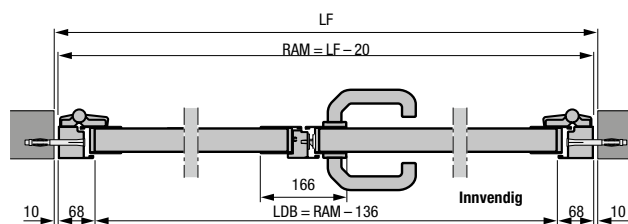

2-fløyet sidedør med blokkarm av aluminium, profiltipe 2
Montering i åpningen

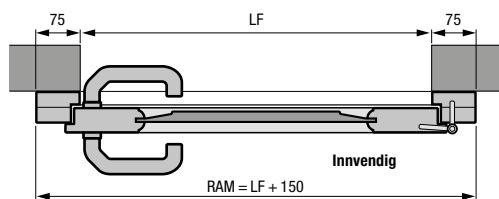

Sidedør i massivt tre
Montering bak åpningen

- 2-fløyet sidedør med asymmetrisk deling
- 2-fløyet sidedør med åpning innover og utover

Sidedører i stål eller massivt tre – vertikalsnitt

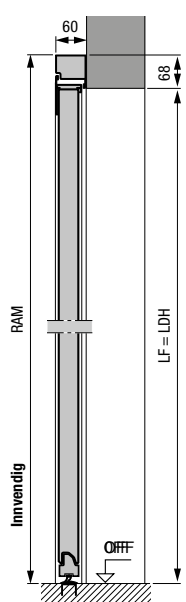

Sidedør med blokkarm av aluminium, profiltipe 2
Montering bak åpningen

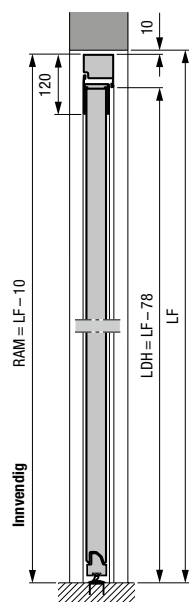

Sidedør med blokkarm av aluminium, profiltipe 2
Montering i åpningen

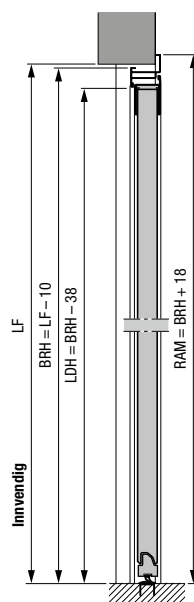

Sidedør med hjørnekarm i aluminium, profiltipe 2
Utvendig montering

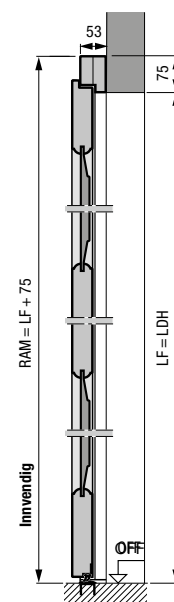

Sidedør i massivt tre
Montering bak åpningen

Sidedører i stål

Profiltipe 1 (innfesting bak åpningen) med horisontal profil S, M, plan profil L, speilprofil, blokkarm

| LF av åpningen | Bestillingsmål = RAM | Avstand fra gulv til håndtak* fra OFF | Portseksjonshøyde B |
|--------------------------|----------------------|---------------------------------------|---------------------|
| 855 – 875 x 1990 – 2000 | 990 x 2058 | 955 | 500 |
| 855 – 875 x 2115 – 2125 | 990 x 2183 | 1010 | 531 |
| 980 – 1000 x 1990 – 2000 | 1115 x 2058 | 955 | 500 |
| 980 – 1000 x 2115 – 2125 | 1115 x 2183 | 1010 | 531 |

Profiltipe 2 (innfesting bak åpningen) med horisontal profil S, M, D, T, plan profil L, speilprofil, blokkarm

| LF av åpningen | Bestillingsmål = RAM | Avstand fra gulv til håndtak* fra OFF | Portseksjonshøyde B |
|--------------------------|----------------------|---------------------------------------|---------------------|
| 855 – 875 x 1990 – 2000 | 990 x 2058 | 1050 | 500 |
| 855 – 875 x 2115 – 2125 | 990 x 2183 | 1050 | 531 |
| 980 – 1000 x 1990 – 2000 | 1115 x 2058 | 1050 | 500 |
| 980 – 1000 x 2115 – 2125 | 1115 x 2183 | 1050 | 531 |

Profiltipe 2 (innfesting i åpningen) med horisontal profil S, M, D, T eller plan profil L, blokkarm

| LF av åpningen | Bestillingsmål = RAM | Avstand fra gulv til håndtak* fra OFF | Portseksjonshøyde B |
|----------------|----------------------|---------------------------------------|---------------------|
| 875 x 2000 | 855 x 1990 | 1050 | 500 |
| 875 x 2125 | 855 x 2115 | 1050 | 531 |
| 1000 x 2000 | 980 x 1990 | 1050 | 500 |
| 1000 x 2125 | 980 x 2115 | 1050 | 531 |

Profiltipe 1 (kun innadslåsende, innfesting innvendig montasje) med horisontal profil S, M, L, speilprofil, hjørnekarm

| Bestillingsmål = BRM | Avstand fra gulv til håndtak* fra OFF | Portseksjonshøyde B |
|----------------------|---------------------------------------|---------------------|
| 875 x 2000 | 955 | 500 |
| 875 x 2125 | 1010 | 531 |
| 1000 x 2000 | 955 | 500 |
| 1000 x 2125 | 1010 | 531 |

Profiltipe 2 (innfesting innvendig eller utvendig montasje) med horisontal profil S, M, L, D, T, hjørnekarm

| Bestillingsmål = BRM | Avstand fra gulv til håndtak* fra OFF | Portseksjonshøyde B |
|----------------------|---------------------------------------|---------------------|
| 875 x 2000 | 1050 | 500 |
| 875 x 2125 | 1050 | 531 |
| 1000 x 2000 | 1050 | 500 |
| 1000 x 2125 | 1050 | 531 |

Sidedører i massivt tre

Innfesting bak åpningen (horisontal profil S, M, plan profil L og speilprofil)

| Bestillingsmål = RAM | LF av åpningen | Avstand fra gulv til håndtak* fra OFF |
|----------------------|--------------------------|---------------------------------------|
| 1005 x 2190 | 855 – 875 x 2115 – 2125 | 1050 |
| 1130 x 2190 | 980 – 1000 x 2115 – 2125 | 1050 |

Innfesting bak åpningen (motiv 401, 403, 404, 405)

| Bestillingsmål = RAM | LF av åpningen | Avstand fra gulv til håndtak* fra OFF |
|----------------------|--------------------------|---------------------------------------|
| 1130 x 2190 | 980 – 1000 x 2115 – 2125 | 1050 |

Forklaringer

- P1** Profiltipe 1 (smal fløyramme)
P2 Profiltipe 2 (bred fløyramme)
LDB Fri gjennomgangsbredde
LDH Fri gjennomgangshøyde
RAM Utvendig karm mål
LF Fritt ferdigmål
BRM Veiledende byggemål
BRB Bredder, veiledende byggemål
BRH Høyde, veiledende byggemål
OFF Over ferdig gulv

Spesialstørrelser

1-fløyede sidedører:
 på forespørsel
 2-fløyede sidedører:
 1330–2500 x 1960 – 2558 mm

* Avstand fra gulv til håndtak for spesialstørrelser finner du i monteringsdataene.

Ytterligere informasjon finner du i monteringsdataene, eller ta kontakt med din Hörmann-forhandler.

Noen ganger trenger du Hörmann, verdens kanskje beste leverandør

Det er enkelt å planlegge med Hörmann. Løsninger som er nøye tilpasset hverandre gir deg førsteklasses produkter med høy funksjonalitet til alle bruksområder.



Portene på bildene har i noen tilfeller spesialutstyr og tilsvarer ikke alltid standardutførelsen. Av trykktekniske årsaker kan de viste fargene og overflatene avvike fra virkeligheten. Opphavsrettslig beskyttet. Kopiering, også av utdrag, er kun tillatt med vårt samtykke. Med forbehold om endringer.