



SEGMENTINIAI GARAŽO VARTAI

NAUJIENA. Paviršius Slategrain su skalūno struktūra
15 standartinių spalvų ir pasirinktinai pagal RAL spalvų paletę

HÖRMANN





4

Rimtos priežastys
pasirinkti Hörmann
segmentinius vartus.



14

Įkvepiančios
idėjos.



50

Dizainas.
Įranga.
Priedai.

Kelių kartų atsakomybė

Šeimos įmonė Hörmann turi 85 metus patirties konstrukcinių komponentų gamybos srityje. Tai virto įsipareigojimu prieš ankstesnes, dabartines ir būsimas kartas. Būtent dėl šios priežasties mums tokia svarbi ekologinė atsakomybė. Todėl kuriame naujoviškus sprendimus tvariems gaminiams ir sumaniai aplinkosaugai.



GERĄ VARDĄ REIKIA UŽSIDIRBTI

August Hörmann

Hörmann prekių ženklas atitinka įmonės įkūrėjo mintį – šiandien šis vardas siejamas su kokybės garantija ir priskiriamas prie sėkmingiausių Europos gamintojų, nes yra pardavęs daugiau nei 20 milijonų vartų ir pavary. Dėl plačiai išvystyto tarptautinio gaminių platinimo ir paslaugų tinklo Hörmann yra patikimas aukštos kokybės statybos elementų partneris.

ŽVILGSNIS Į ATEITĮ. Hörmann juda pirmyn rodydama gerą pavyzdį. Savo elektros energijos poreikį Vokietijoje 100 % patenkiname iš ekologiškos elektros energijos. Pasitelkę išmanią ir sertifikuotą energijos valdymo sistemą, CO₂ neutralius siuntimo būdus ir perdirbdami vertingas medžiagas, kasmet sutaupome daugiau nei 40000 tonų CO₂. Be to, papildomai kompensuojame 100000 tonų CO₂ prisidėdami prie vėjo jėgainių ir miškų apželdinimo projektų, bendradarbiaudami su Climate Partner.



Daugiau informacijos rasite:

www.hoermann.de/umwelt



Ženklo Pagaminta Vokietijoje kokybė



Šeimos įmonė Hörmann siūlo visus svarbius montavimo ir atnaujinimo konstrukcinius elementus iš vieny rankų. Jie pagaminti šiuolaikinių technologijų gamyklose pagal naujausius technikos standartus. Be to, mūsų darbuotojai intensyviai dirba prie naujų gaminių, juos nuolat tobulina ir stengiasi sukurti kuo geresnes detales. Taip rinkoje atsiranda patentai ir unikalūs gaminiai.





**10 metų
garantija***

ILGALAIKĖ GARANTIJA. Visi pagrindiniai vartų ir pavarų komponentai kuriami ir gaminami Hörmann. Ilgalaikiai bandymai realiomis sąlygomis užtikrina, kad serijiniai gaminiai bus gerai apgalvoti ir atitiks Hörmann kokybę. Dėl to, taip pat ir dėl puikių techninių specifikacijų ir neiginčytinos kokybės sistemų, Hörmann suteikia 10 metų garantiją visiems segmentiniams vartams ir 5 metų garantiją Hörmann pavaroms*

* Išsamias garantijos sąlygas rasite interneto svetainėje www.hoermann.com



**Patikrinta ir
sertifikuoti**

SAUGUMAS JUMS IR JŪSŲ ŠEIMAI. Hörmann segmentiniai vartai yra patikrinti ir sertifikuoti pagal aukštus Europos standarto 13241 keliamus saugos reikalavimus tiek atskirai, tiek ir derinant su pavaromis. Kažin, ar gali būti dar saugesni segmentiniai vartai. Šios naujovės jus ir jūsų šeimą saugo kasdien.



Atidaromi taupant vietą ir saugiai uždaromi

Segmentiniai vartai atsidaro vertikaliai ir taupant vietą pakeliami lygiagrečiai su lubomis. Dėl šios principinės konstrukcijos atsiranda daugiau vietos garaže ir prieš jį. Garažo segmentinius vartus galima sumontuoti bet kokioje garažo angoje ir tai užtikrins didesnį pravažiavimo angos plotį. Jūs verti šio patogumo.





SERTIFIKUOTA RC 2 SAUGOS ĮRANGA.

Šalia standartinio pakėlimo saugiklio, kuris automatiškai bei patikimai užrakina vartus ir apsaugo nuo jų išlaužimo, su segmentiniais garažo vartais LPU 67 Thermo standartinėje komplektacijoje, o su LPU 42 papildomoje komplektacijoje galėsite įsigyti sertifikuotą RC2 saugos įrangą.

→ Daugiau informacijos rasite nuo 71 p.



Pažiūrėkite trumpą filmą YouTube arba adresu:

<http://www.hormann.lt/vaizdo-klipai/>



DIDESNIS PRAVAŽIAVIMO PLOTIS.

lki 14 cm platesnis pravažiavimas, esant segmentiniams vartams, leidžia žymiai patogiau pastatyti į garažą modernų, platų lengvąjį automobilį (vidurinis pav.). Naudojant seno modelio plokštuminius vartus, įvažiuojant ir išvažiuojant dažnai tenka kovoti už kiekvieną milimetrą (pav. toliau).



Išmanaus valdymo patogumas

Valdykite savo garažo ir įvažiavimo vartus, durų pavaras, namo durų spynas, apšvietimą ir kt. dar paprasčiau, saugiau ir patogiau – rankiniu siųstuvu, radijo ryšio jungikliu arba išmaniuoju telefonu. Visos pavaros, imtuvai ir valdymo elementai su BiSecur ryšio technika yra 100 % suderinami.





Siūlo tik Hörmann

SERTIFIKATAIS PATVIRTINTA SAUGA. Dvikryptė radijo ryšio sistema BiSecur su itin saugiu užkodavimo metodu pasižymi stabiliu veikimo nuotoliu be trukdžių ir užtikrina, kad joks pašalinis asmuo negalės nukopijuoti jūsų radijo ryšio signalo. Tą taip pat patvirtina Rūro universiteto Bochume saugos ekspertai ir nepriklausomos bandymų įstaigos.



Pažiūrėkite trumpą filmą YouTube arba adresu:
<http://www.hormann.lt/vaizdo-klipai/>

IŠMANIOJI TECHNIKA. Hörmann pavaros pasižymi didesniu patogumu, išmanesnėmis funkcijomis ir technika. Atsiradus netikėtoms kliūtims, serijinė išjungimo automatika saugiai ir patikimai sustabdo vartus. Švelnaus paleidimo ir švelnaus sustabdymo funkcija vartus atidaro ir uždaro be staigių judesių ir tyliai. Naudodami mūsų elegantiškus rankinius siūstuvus patogiai atidarysite savo vartus, pvz., būdami automobilyje. Savo vartus taip pat galite atidaryti išmaniuoju telefonu, naudodami Hörmann BlueSecur programėlę arba Hörmann Smart Home System homee.

→ Daugiau informacijos rasite nuo 76 p.

Dėl standartinės išjungimo automatikos vaikai gali saugiai žaisti kieme.



Naudodamiesi Smart Home System homee galite planšetiniu kompiuteriu arba išmaniuoju telefonu valdyti visas vartų funkcijas.



Pasirinkite vartus, kurie tinka jūsų namams

Nesvarbu kokiam statybų stiliui ieškote segmentinių garažo vartų – Hörmann asortimente tikrai rasite vartų motyvą, kuris tiks jums ir jūsų namui. Siūlomi vartai su grioveliais, įvairių paviršių, spalvų ir dekorų vartai klasikinėmis kasetėmis bei masyvinės medienos vartai. Kituose puslapiuose atraskite Hörmann asortimento įvairovę, arba sukonfigūruokite savo svajonių vartus internete www.hormann.lt





SWAJONIŲ VARTAI VOS KELIAIS SPUSTELĖJIM AIS.

Naudodamiesi mūsų vartų ir durų konfigūatoriumi, namuose patogiai savo kompiuteryje galite iš anksto išbandyti daugelį apipavidalinimo ir gaminių variantų. Pasirinkdami vartų tipą, paviršių, spalvą ir dydį galite vos keliais spustelėjimais sukurti savo svajonių vartus bei peržiūrėti kainos pasiūlymą pasirinktai konfigūracijai. Įkėlę savo namo nuotrauką ir pridėję vartus į garažo angą galėsite iš anksto pamatyti, kaip naujieji garažo vartai tiks jūsų namams.



Hörmann konfigūratorių rasite adresu

www.hormann.lt/privati-statyba-ir-renovacija/konfiguratorius



VOKIETIJOJE GERIAUSIAI PARDUODAMI GARAŽO VARTAI.

Daugiau nei 5 milijonai klientų yra užtikrinti Hörmann segmentinių garažo vartų patogumu, saugumu ir dizainu.



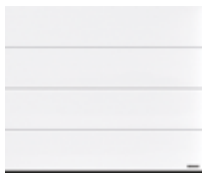

16 L griovelis

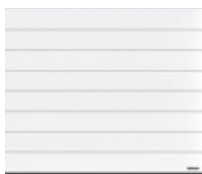

24 M griovelis



34 S griovelis

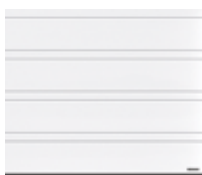

36 D griovelis

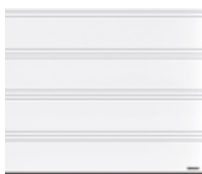

36 T griovelis



40 S kasetė



42 Masyvinės medienos vartai

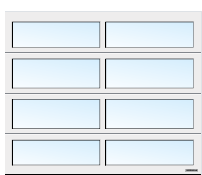

44 Įstiklinti vartai



46 Specialūs vartai



48 Atveriamieji vartai





17



PLANAR PAVIRŠIUS. Elegantiškas 6 išskirtinių Hörmann Matt deluxe atspalvių Planar paviršius atitinka visus modernaus vartų dizaino reikalavimus. Jis žavi lygaus paviršiaus ir išskirtinės elegancijos bei madingų matinių spalvų derme.

→ Galima įsigyti kaip L griovelį. Visas spalvas ir detales rasite nuo 62 p.



L griovelis

16 / 17 PSL. Planar, CH 703, Matt deluxe, antracito spalvos su metalo efektu

KAIRĖJE. Planar, CH 7016, Matt deluxe, antracito spalvos, vartų aukštis 3000 mm

APAČIOJE KAIRĖJE. Detail Planar, CH 9006, Matt deluxe, balto aliuminio

APAČIOJE DEŠINĖJE. Planar CH 9006, Matt deluxe, balto aliuminio. Alumininės namo durys ThermoCarbon, motyvas 860, balto aliuminio spalvos RAL 9006





DURAGRAIN PAVIRŠIUS. Šiam lygiam vartų paviršiui galite pasirinkti vieną iš 24 natūralių ir spalvingų dekorų arba, jei pageidaujate, ant vartų galima atspausdinti individualų atvaizdą. Galutinė danga iš itin atsparaus apsauginio lako yra ypač nejautri, atspari braižymui ir purvui. Jūsų vartai ilgam liks gražūs.

→ Galima įsigyti kaip L griovelį. Visus dekorus ir detales rasite nuo 64 p.





L GRIOVELIS

VIRŠUJE KAIRĒJE. Duragrain betonas

VIRŠUJE DEŠINĒJE. Duragrain surūdiņš
pienas

APAČIOJE. Duragrain Moca





IŠMANIEJI PRIEDAI. Jums daugiau nereikės blogu oru eiti į kiemą, norint pasižiūrėti, ar jūsų vartai uždaryti. Spustelėję mygtuką, pagal LED spalvą rankiniame siūstuve HS 5 BS arba vidiniame jungiklyje FIT 5 BS matysite, kokia vartų padėtis. Pageidaujant, dar kartą paspaudus mygtuką*, vartai bus uždaryti. Patogiau ir saugiau valdomų vartų nerasite.

→ Priedus galima įsigyti visiems segmentiniams garažo vartams.

* Norint valdyti vartus į juos nežiūrint, reikalingas papildomas šviesos barjeras.



Daugiau informacijos rasite brošiūroje Garažo ir įvažiavimo vartų pavaros.



VIRŠUJE. L griovelis, Silkgrain,
antracito pilka spalva RAL 7016.
Aliumininės namo durys
ThermoSafe, 504 motyvas, antracito
pilkos spalvos RAL 7016

DEŠINĖJE. M griovelis, Silkgrain,
pilkšvai baltos spalvos RAL 9016

APŠVIETIMO SPRENDIMAI. Šviesos diodų juosta tinkamai apšviečia jūsų vartus ir šonines duris. Hörmann kolonos suteikia daugiau šviesos ir saugumo prie vidinio įėjimo.







M griovelis



24 / 25 PSL. Silkgrain, antracito pilkos spalvos RAL 7016; Hörmann aliumininės namo durys ThermoSafe, motyvas 861, antracito pilkos spalvos RAL 7016

VIRŠUJE KAIRĖJE. Woodgrain, lango pilkos spalvos RAL 7040

VIRŠUJE DEŠINĖJE. Woodgrain, šiferio pilkos spalvos RAL 7015 ■ **NAUJIENA**

APAČIOJE KAIRĖJE. Woodgrain, pilkšvai baltos spalvos RAL 9016

APAČIOJE DEŠINĖJE. Detail Woodgrain, pilkšvai baltos spalvos RAL 9016





WOODGRAIN PAVIRŠIUS. Ant šio nebrangaus, tvirto paviršiaus su originalia medžio rėvių pjūvio imitacija įspaustas raštas leidžia lengvai pataisyti mažus įbrėžimus.

→ Galima įsigyti kaip L, M ir S griovelį bei S kasetę.
Visas spalvas ir detales rasite nuo p. 60.

SLATEGRAIN PAVIRŠIUS ■ NAUJIENA. Šio naujo modelio struktūrizuotą paviršių sudaro skalūno plokštės raštas, kuris suteikia jūsų vartams ypatingą išvaizdą.

→ Galima įsigyti kaip L ir M griovelį. Visas spalvas ir detales rasite nuo p. 60.





M GRIOVELIS

VIRŠUJE KAIRĒJE. Detail Slategrain, pilkšvai baltos spalvos RAL 9016

APAČIOJE KAIRĒJE. Slategrain, antracito pilkos spalvos RAL 7016

VIRŠUJE DEŠINĒJE. Slategrain, pilkšvai baltos spalvos RAL 9016

APAČIOJE DEŠINĒJE. Slategrain, antracito pilkos spalvos RAL 7016





DECOGRAIN PAVIRŠIUS. Natūralių raštų paviršių galima įsigyti su penkių rūšių natūraliu medžio dekoru ir vienu antracito spalvos dekoru su metalo efektu. Dėl specialios paviršiaus apsaugos su UV atsparia sintetinė plėvele plieninių segmentų išorinėje pusėje vartai ilgai išlieka gražūs.

→ Galima įsigyti kaip L ir M griovelį.
Visus dekorus ir detales rasite nuo 63 p.





M GRIOVELIS

VIRŠUJE KAIRĒJE. Detail Decograin Golden Oak

VIRŠUJE PER VIDURĪ. Decograin Golden Oak

VIRŠUJE DEŠINĒJE. Decograin Dark Oak

APAČIOJE. Decograin Titan Metallic CH 703





VIRŠUJE. L griovelis, Silkgrain, bazalto pilkos spalvos RAL 7012 ■ **NAUJIENA** su tokios pat išvaizdos šoninėmis durimis

APAČIOJE KAIRĖJE. Vienvėrės daugiafunkcės durys MZ Thermo, pilkšvai baltos spalvos RAL 9016

APAČIOJE DEŠINĖJE. M griovelis, Woodgrain, antracito pilkos spalvos RAL 7016 su durimis vartuose





ŠONINĖS DURYS. Duris – antrąjį įėjimą į garažą – galima rinktis tokio pat paviršiaus, spalvos ar dekoro, kaip ir garažo vartai, o pageidaujant – ir su tokiu pačiu griovelių lygiavimu. Čia viskas tarpusavyje dera. Jei ypatingą reikšmę teikiate didelei šiluminei izoliacijai ir norite sumažinti drėgmės atsiradimo viduje pavojų, tai termiškai atskirtos universaliosios durys MZ Thermo yra geriausias pasirinkimas.

→ Daugiau informacijos rasite nuo 72 p.

DURYS VARTUOSE. Pro duris vartuose greitai ir paprastai pasieksite jūsų garaže padėtą sodą įrangą, dviračius ar karutį. Nerūdijančiojo plieno slenkstis per vidurį yra vos 10 mm, o kraštuose – vos 5 mm aukščio. Taip sumažinamas pavojus užkliūti ir jį lengviau pervažiuoti.

→ Daugiau informacijos rasite nuo 74 p.





NEBRANGIOS STANDARTINĖS SPALVOS. Harmoningam vartų dizainui galite rinktis Woodgrain, Slategrain ir Silkgrain paviršius iš 15 standartinių spalvų arba pasirinktinai pagal RAL spalvų paletę.

→ Galima įsigyti Woodgrain, Slategrain ir Silkgrain paviršiams. Visas spalvas ir detales rasite nuo p. 60.

S griovelis



KAIRĖJE. Woodgrain, eglių žalios spalvos RAL 6009

APAČIOJE. Woodgrain, antracito pilkos spalvos RAL 7016



D griovelis | T griovelis



SILKGRAIN PAVIRŠIUS. Elegancijos vartų išvaizdai suteikiantį šilko lygumo paviršių pirmiausia reikėtų rinktis, jei architektūra moderni.

→ Galima įsigyti kaip L, M, D ir T griovelį.
Visas spalvas ir detales rasite nuo p. 60.

KAIRĒJE. T griovelis, Silkgrain, akmens pilkos spalvos RAL 7030, alumininēs namo durys ThermoSafe, 860 motyvas, akmens pilkos spalvos RAL 7030

DEŠINĒJE. D griovelis, Silkgrain, antracito pilkos spalvos RAL 7016. Aliumininēs namo durys ThermoSafe, 860 motyvas, antracito pilkos spalvos RAL 7016

APAČIOJE. Detail Silkgrain, akmens pilkos spalvos RAL 7030



DIZAINO ELEMENTŲ INTARPAS.

Suteikite vartams asmeninį akcentą. Pagal jūsų pageidavimą, segmentinių garažo vartų grioveliai gali būti su nerūdijančiojo plieno arba medienos išvaizdos intarpais bei pasirinkta RAL spalva (pav. apačioje kairėje).

→ Galima įsigyti kaip M, D ir T griovelius. Visas spalvas ir detales rasite nuo p. 57.

DEŠINĖJE. Design paviršius, 461 motyvas, Silkgrain CH 703 antracito spalvos su metalo efektu ■ **NAUJIENA** su įstiklinimo elementais; Hörmann aliumininės namo durys ThermoSafe, 173 motyvas, CH 703 antracito spalvos su metalo efektu

APAČIOJE KAIRĖJE. T griovelis, Silkgrain, akmens pilkos spalvos RAL 7030, 501 motyvas su medienos išvaizdos intarpu

APAČIOJE DEŠINĖJE. Silkgrain, antracito pilkos spalvos RAL 7016 su namo numerio dizaino elementu





DIZAINO ELEMENTAI. Suteikite savo vartams ypatingą stilių. Pasirinkite vieną iš mūsų dizaino motyvų arba išdėstykite ir derinkite dizaino elementus iš matinio nerūdijančiojo plieno pagal pageidavimą. Galimas apipavidalinimas namo numeriu arba gatvės pavadinimu.

→ Galima įsigyti kaip L, D ir T griovelius. Visas spalvas ir detales rasite nuo p. 56.



ŠVIESOS ELEMENTAI. Klasikinis arba Sunrise įstiklinimas puikiai dera su vartų kasetėmis ir suteikia vartams ypatingą išvaizdą. Įstiklinimas nėra vien dizaino elementas, jis taip pat užtikrina, kad į garažą pateks dienos šviesa.

→ Galima įsigyti visiems vartų motyvams. Visus įstiklinimus ir detales rasite nuo p. 59.





S kasetė

VIRŠUJE KAIRĖJE. Woodgrain, pilkšvai baltos spalvos
RAL 9016

VIRŠUJE PER VIDURĮ. Woodgrain, žemės rudos spalvos
RAL 8028

VIRŠUJE DEŠINĖJE. Decograin Golden Oak

APAČIOJE. Woodgrain, samanų žalios spalvos
RAL 6005 su klasikiniu įstiklinimu S2 daugiasluoksnėje
modifikacijoje



Masyvinės medienos vartai

NATŪRALIAI GRAŽŪS. Šie vartai su lygiu arba pašiauštu paviršiumi puikiai tinka mediniams namams arba pastatams, kuriuose yra daug medinių elementų, pvz., fachverko arba fasado elementų. Pasirinkite iš 9 vartų motyvų arba apipavidalinkite savo medinius vartus – kompiuterinėmis frezavimo staklėmis pagaminsime jums individualius vartus.

→ Daugiau informacijos rasite nuo 66 p.





VIRŠUJE DEŠINĖJE. S griovelis su masyvios medienos plokštėmis iš cūgos

APAČIOJE DEŠINĖJE. M griovelis su masyvios medienos plokštėmis iš cūgos

KAIRĖJE. Vartų motyvas 405, montavimo vietoje nudažomi balta lazūra, su sąvarinių vartų tvirtinimo elementais ir dekoratyvinėmis rankenomis

Įstiklinti vartai

ALIUMININIO RĖMO VARTAI ART 42 / ART 42 THERMO.

Šis vartų modelis su normaliu profiliu arba termiškai atskirtu profiliu užtikrina garaže daugiau šviesos, o grotų užpildas – bendrųjų garažų stovėjimo vietų geresnį vėdinimą.

→ Daugiau informacijos rasite nuo 58 p.





VIRŠUJE. ALR F42 Vitraplan, rudai tonuotas

KAIRĖJE. ART 42 Thermo su plastikiniu dvigubu stiklu, pilkai tonuotu

PRAMONINIAI SEGMENTINIAI VARTAI ALR F42 VITRAPLAN. Priekinis sutampančių plokštumų įstiklinimas suteikia vartams ypač aiškų ir nepaprastai elegantišką akcentą. Rėmo profilis paslėptas – niekas netrikdo aiškaus bendrojo vaizdo.



Daugiau informacijos rasite brošiūroje
Pramoniniai segmentiniai vartai.



Specialūs vartai

PRAMONINIAI SEGMENTINIAI VARTAI ALR F42 FASADĄ JUNGIANČIOMS APKALOMS MONTAVIMO VIETOJE.

Segmentinius vartus savo nuožiūra galite apipavidalinti mediena, metalu, keramika, plastikų ar kitomis medžiagomis. Prijungiant prie fasado, vartų pagrindą sudaro Hörmann pramoniniai segmentiniai vartai ALR F42 su aliuminine rėmo konstrukcija ir daugiasluoksniu PU užpildu.



Daugiau informacijos rasite pagalbinėje planavimo programoje, esančioje puslapyje www.hormann.lt/medijos-centras, arba kreipkitės konsultacijos į savo Hörmann partnerį.

PRAMONINIAI SEGMENTINIAI VARTAI SPU F42 PLUS.

Iki 7000 mm pločio garažams ir esant ypatingoms montavimo situacijoms, kai pavaros negalima sumontuoti virš vartų, geriausia rinktis šį vartų modelį.



VIRŠUJE. SPU F42 Plus, M griovelis, Silkgrain, antracito pilkos spalvos RAL 7016

KAIRĖJE. ALR F42 su montavimo vietoje montuojama į fasadą įleidžiama apkala



Atveriamieji vartai

PAPRASTAS ĮĖJIMAS. Nauji 2 sąvarų vartai leidžia atidaryti abi sąvaras arba vieną sąvarą, pvz., jūsų dviračiui išvežti iš garažo. Mėgaukitės maksimaliu patogumu, ant atveriamųjų vartų įrengę pavarą. Termiškai izoliuoti segmentai užtikrina gerą izoliaciją, galima pasirinkti bet kokį paviršių.

→ Daugiau informacijos rasite nuo 75 p.

SĄVAROS PERTVARA PAGAL POREIKĮ. Susikurkite savo atveriamuosius vartus pagal savo poreikius. Vartų sąvaras galima atskirti tiek simetriškai, tiek asimetriškai. Simetriškai atskirtos vienodo pločio vartų sąvaros atrodo harmoningai. Asimetrinis atskyrimas* turi 870 mm pločio varstomą sąvarą, kuri užtikrina lengvą įėjimą į garažą. Nevarstomos sąvaros plotis gaunamas atsižvelgiant į bendrą vartų plotį. Varstoma sąvara gali būti kairėje arba dešinėje vartų pusėje.

* vartų plotis iki 2000 mm

KAIRĖJE. M griovelis, Woodgrain, pilkšvai baltos spalvos RAL 9016
APAČIOJE. S griovelis, Woodgrain, šviesiai pilkos spalvos RAL 7035





52

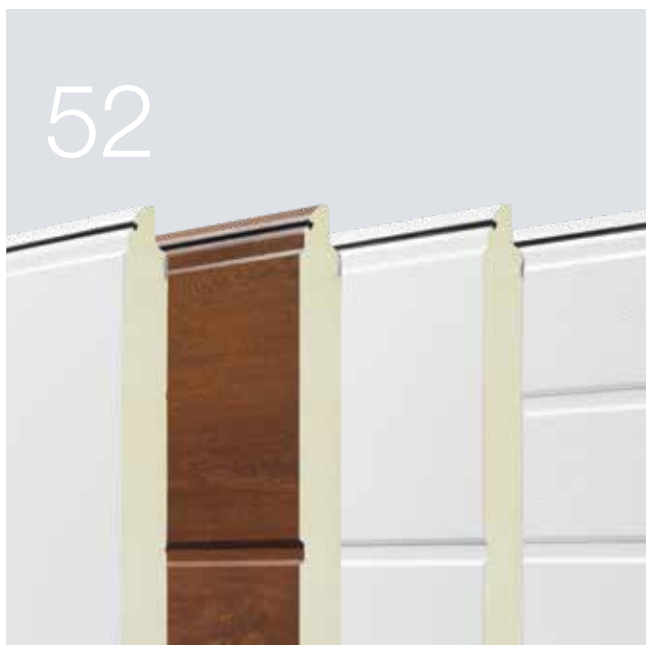

60



76



Dizainas. Įranga. Priedai.

- 52 Plieniniai segmentiniai vartai
- 58 Aliuminio rėmo vartai
- 59 Įstiklinimai
- 60 Paviršiai, spalvos, dekorai
- 66 Masyvinės medienos segmentiniai vartai
- 68 Įranga
- 72 Šoninės durys
- 74 Durys vartuose
- 75 Atveriamieji vartai
- 76 Pavaros
- 78 Priedai
- 80 Modernizavimo sprendimai
- 84 Dydžiai ir montavimo duomenys

Plieniniai segmentiniai vartai

Vartų segmentų tipai



LPU 67 Thermo

- Energiją taupantys vartai su puikia šilumine izoliacija
- Termiškai atskirti 67 mm storio segmentai
- Standartinė RC 2 saugos įranga

LPU 42

- Gera izoliacija ir judėjimo savybės
- Dvisieniai 42 mm storio segmentai
- Pasirenkama RC 2 saugos įranga

LTE 42

- Nebrangus sprendimas atskirai pastatytiems garažams
- Vienasieniai segmentai
- Nereikia šiluminės izoliacijos

Paviršiai

Woodgrain, Slategrain ir Silkgrain, pilkšvai baltos spalvos RAL 9016 ir 15 standartinių spalvų
Sandgrain, 4 spalvų



Planar, 6 spalvų



Decograin, 6 spalvų



Duragrain, 24 dekorų



	LPU 67 Thermo	LPU 42	LTE 42
Vartų charakteristikos pagal Europos standartą 13241			
Segmento medžiaga	Cinkuota plieno skarda su poliesterinės pagrindo danga	Cinkuota plieno skarda su poliesterinės pagrindo danga	Cinkuota plieno skarda su poliesterinės pagrindo danga
Segmento storis	Dvisienis, 67 mm	Dvisienis, 42 mm	Vienasienis
Šiluminė izoliacija Įmontuotų vartų U vertė	1,0 W/(m ² ·K) ¹⁾	1,4 W/(m ² ·K) ¹⁾	6,5 W/(m ² ·K) ¹⁾
Garso izoliacija	apie 25 dB	apie 25 dB	apie 20 dB
Vėjo apkrova ⁵⁾	3 klasė	3 klasė	2 klasė
Oro / vandens sandarumas	3 klasė ⁴⁾ / 3 klasė ³⁾	3 klasė ⁴⁾ / 3 klasė ³⁾	0 klasė ²⁾ / 0 klasė ²⁾
Maks. plotis	5000 mm	6000 mm	5000 mm
Maks. aukštis	3000 mm	3000 mm	3000 mm
Motyvas / paviršius			
S griovelis		Woodgrain	Woodgrain (baltos spalvos RAL 9016)
M griovelis	Silkgrain, Decograin (3 dekorai)	Woodgrain, Slategrain, Silkgrain, Sandgrain, Decograin	
L griovelis	Silkgrain, Decograin (3 dekorai)	Woodgrain, Slategrain, Silkgrain, Sandgrain, Planar, Decograin, Duragrain	
D griovelis		Silkgrain	
T griovelis		Silkgrain	
S kasetė		Woodgrain, Decograin	Woodgrain (baltos spalvos RAL 9016)

¹⁾ U vertės galioja įmontuotiems vartams be įstiklinimo, kurių dydis yra 5000 × 2250 mm

²⁾ Vartai su vėdinimo angomis, pagal paklausimą, 2 – 3 klasės

³⁾ Vandens slėgis iki 70 Pa

⁴⁾ Galioja kasetei ir L grioveliui (LPU 42 vartai su S, M, D arba T grioveliu ir durimis vartuose: 2 klasė)

⁵⁾ Didesnės atsparumo vėjo apkrovai klasės – pagal paklausimą

Plieniniai segmentiniai vartai

Vartų varčios konstrukcija

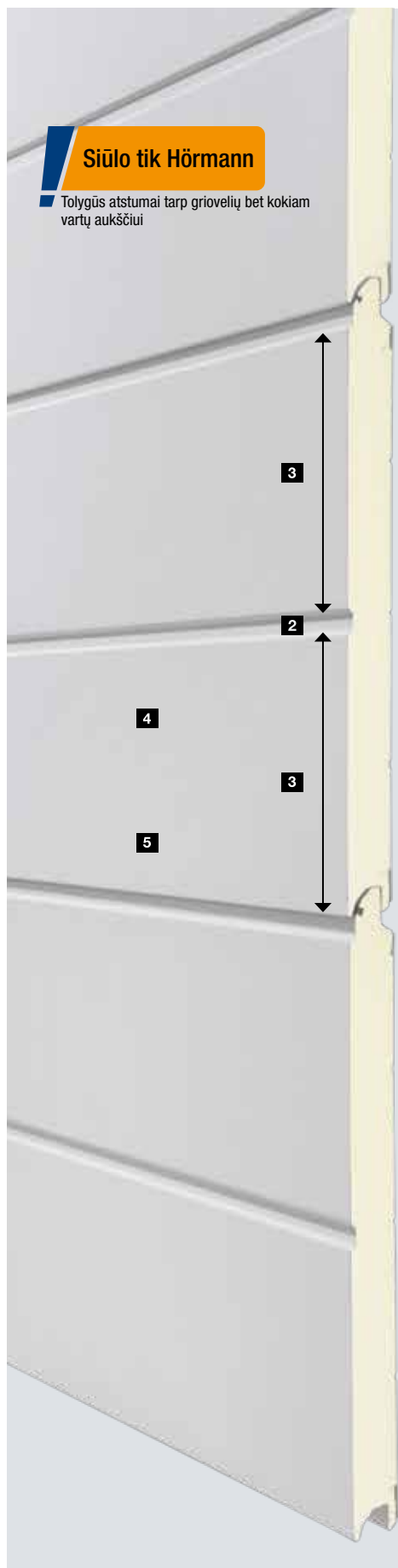

1 Segmentų sujungimas

Segmentinių vartų plokštę sudaro keli segmentai, kurie yra lanksčiai sujungti su griovelių ir įlaidų sistema. Hörmann gaminiuose sujungimų forma tokia, kad uždarius vartus sandūrų praktiškai nematyti. Palyginkite!

2 Griovelis

Grioveliai yra įspausti segmento išorinėje skardoje. Jo išvaizda yra tokia pati, kaip ir segmentų sujungimo.

3 Tolygūs atstumai tarp griovelių

Itin harmoningą vartų išvaizdą užtikrina Hörmann grioveliai ir segmentų sujungimai, tolygiai paskirstyti per visą vartų aukštį.

4 Aukštos kokybės pagrindo danga

Segmentą optimaliai apsaugo iš abiejų pusių karštuoju cinkavimu apdirbta plieno skarda kartu su pilkai baltos spalvos RAL 9002 aukštos kokybės poliesterio pagrindo danga viduje.

5 Graži vartų išvaizda ilgam

Išorėje, priklausomai nuo paviršiaus, aukštos kokybės poliesterio pagrindo danga, UV atspari sintetinė plastiko plėvelės danga arba galutinė danga iš itin atsparaus apsauginio lako ilgam užtikrina gražią vartų išvaizdą.

Standartinis motyvas



S griovelis (LPU 42, LTE 42), pilkšvai baltos spalvos RAL 9016



M griovelis (LPU 67 Thermo, LPU 42, LTE 42), pilkšvai baltos spalvos RAL 9016



D griovelis (LPU 42), pilkšvai baltos spalvos RAL 9016

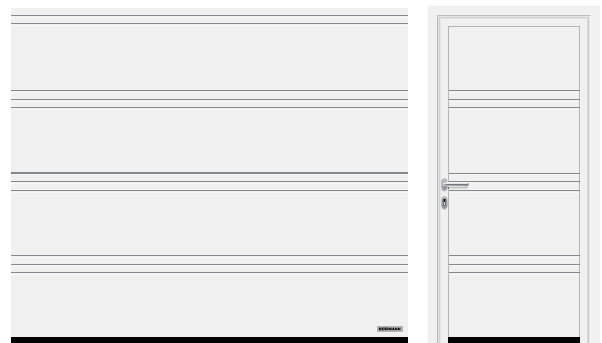

T griovelis (LPU 42), pilkšvai baltos spalvos RAL 9016



L griovelis (LPU 67 Thermo, LPU 42), pilkšvai baltos spalvos RAL 9016



S kasetė (LPU 42, LTE 42), pilkšvai baltos spalvos RAL 9016

Plieniniai segmentiniai vartai

Dizaino elementai

Motyvai su dizaino elementais



L griovelis (LPU 67 Thermo, LPU 42), pilkšvai baltos spalvos RAL 9016, dizaino elemento 450 motyvas, išvaizdos šoninės durys

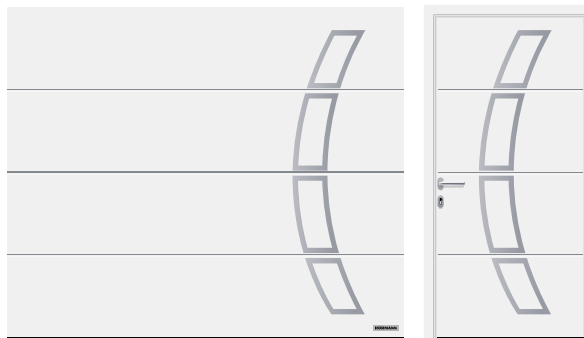

L griovelis (LPU 67 Thermo, LPU 42), pilkšvai baltos spalvos RAL 9016, dizaino elemento 457 motyvas, derančios išvaizdos šoninės durys

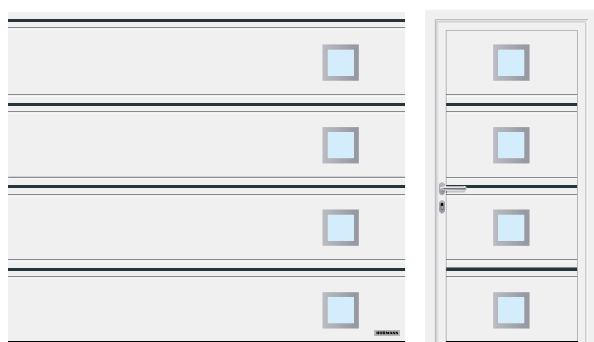

T griovelis (LPU 42), pilkšvai baltos spalvos RAL 9016, dizaino elemento intarpo 501 motyvas ir dizaino elemento 461 motyvas, antracito pilkos spalvos RAL 7016, derančios išvaizdos šoninės durys

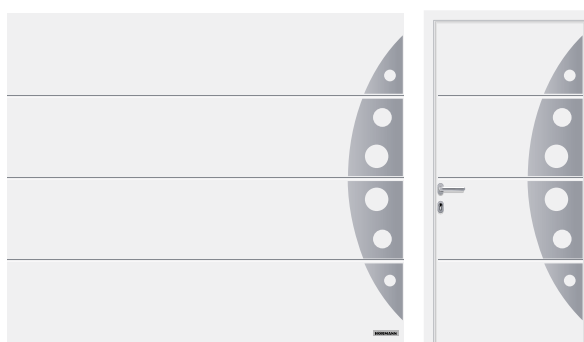

L griovelis (LPU 67 Thermo, LPU 42), pilkšvai baltos spalvos RAL 9016, dizaino elemento 458 motyvas, derančios išvaizdos šoninės durys

Dizaino elementai



Motyvas 451

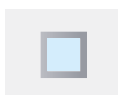

Motyvas 461



Motyvas 452



Motyvas 462



Motyvas 471



Motyvas 481



Motyvas 459



Motyvas 469



Motyvas 472*



Motyvas 482*



Motyvas 473*



Motyvas 483*



Motyvas 453*



Motyvas 463*



Motyvas 456

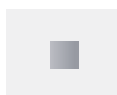

Motyvas 460*



Motyvas 454



Motyvas 455*



Motyvas 474*



Motyvas 475*

* tik LPU 42

Įstiklinimai



Pašiaušto nerūdijančiojo plieno dizaino elementas su pasirinktiniu įstiklinimu motyvams 461 ir 481

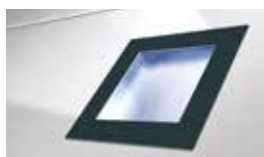

Dizaino elementas, dažytas antracito pilka spalva RAL 7016, su plastikiniu įstiklinimu dizaino motyvams 461, 462, 463, 469, 481, 482 ir 483

Motyvai su dizaino elementų intarpu

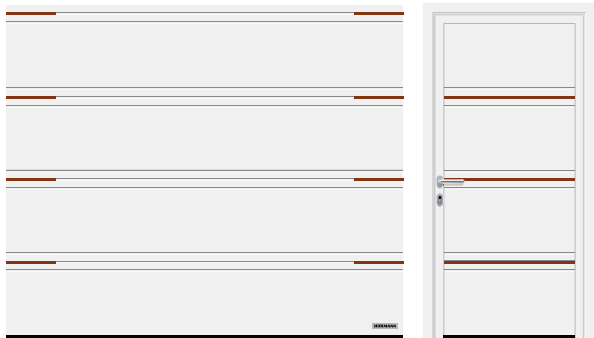

T griovelis (LPU 42), pilkšvai baltos spalvos RAL 9016, dizaino elemento intarpo 500 motyvas su padalytais medienos imitacijos intarpais



D griovelis (LPU 42), pilkšvai baltos spalvos RAL 9016, dizaino elemento intarpo 502 motyvas, plieno mėlynos spalvos RAL 5011



T griovelis (LPU 42), pilkšvai baltos spalvos RAL 9016, dizaino elemento intarpo 503 motyvas, nerūdijančiojo plieno imitacija



M griovelis (LPU 42), pilkšvai baltos spalvos RAL 9016, dizaino elemento intarpo 504 motyvas, medienos imitacijos durys vartuose

Dizaino elementų intarpas



Nerūdijančiojo plieno imitacija



Medienos imitacija



RAL pagal pasirinkimą (pvz., RAL 9005)

Dizaino elementai Numeriai ir žodžiai

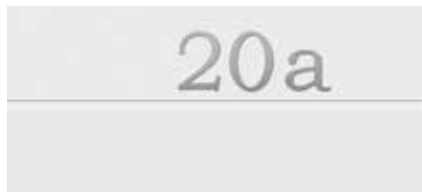

Teigiamas vaizdas, modernus šriftas



Neigiamas vaizdas, klasikinis šriftas

Aliuminio rėmo vartai

ART 42 / ART 42 Thermo

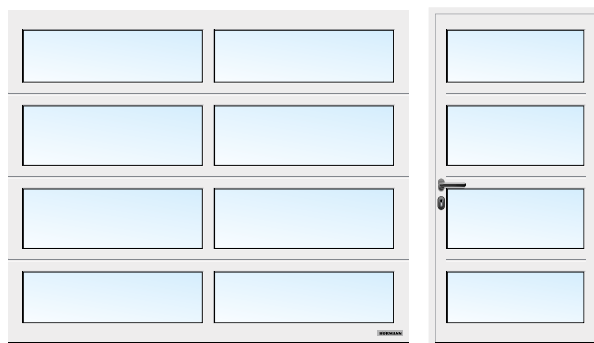

ART 42, įstiklintas, pilkšvai baltos spalvos RAL 9016

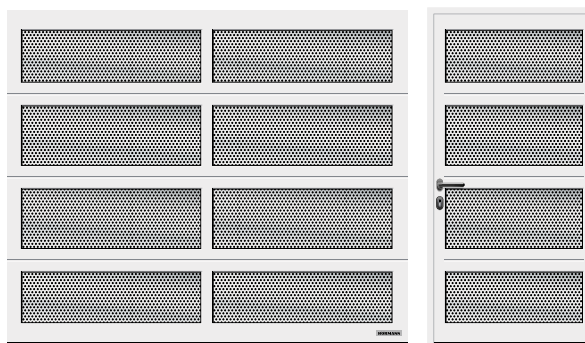

ART 42 su skylėta skarda, pilkšvai baltos spalvos RAL 9016

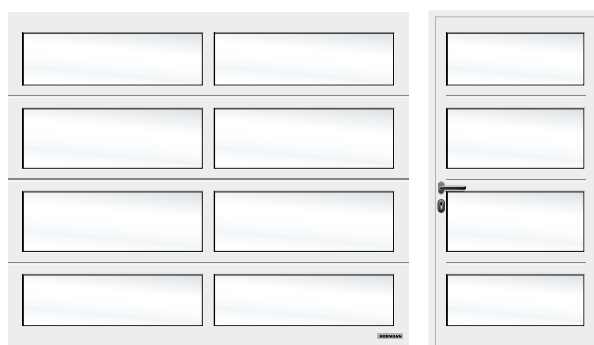

ART 42 įstiklintas, baltai tonuotas, pilkšvai baltos spalvos RAL 9016

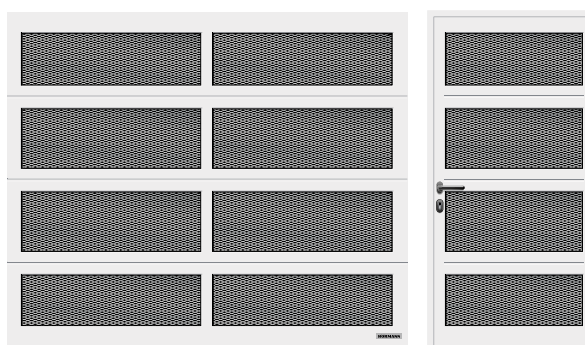

ART 42 su ištiesiamomis grotomis, pilkšvai baltos spalvos RAL 9016

Pjaustyti segmentai



ART 42

ART 42 Thermo

ART 42 / ART 42 Thermo

Rėmo medžiaga	Aliuminis
Rėmo storis	42 mm
ART 42 šiluminė izoliacija Įmontuotų vartų U vertė	4,0 W/(m ² ·K) ¹⁾
ART 42 Thermo šiluminė izoliacija Įmontuotų vartų U vertė	3,4 W/(m ² ·K) ¹⁾
Garso izoliacija	R = apie 20 dB
Vėjo apkrova ³⁾	2 klasė
Oro / vandens sandarumas	3 klasė ²⁾ / 3 klasė ²⁾
Maks. plotis	5500 mm
Maks. aukštis	3000 mm

¹⁾ U vertės galioja įmontuotiems vartams be įstiklinimo, kurių dydis yra 5000 x 2250 mm

²⁾ Vartai su vėdinimo angomis, pagal paklausimą, 2–3 klasės

³⁾ Aukštesnė atsparumo vėjo apkrovai klasės – pagal paklausimą

Įstiklinimo variantai



1



2



3



4



5



6



7

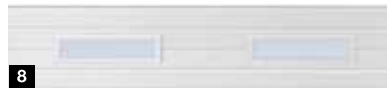

8



9

Užpildų variantai

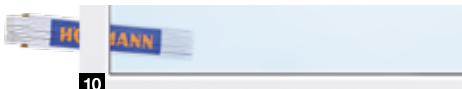

10



11



12

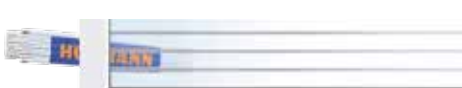

13



14



15



16



17

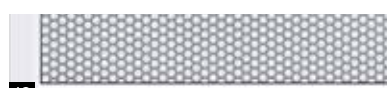

18



19



20



21

Plieninių segmentinių vartų įstiklinimo variantai

- 1 Klasikinis įstiklinimas S0¹⁾
- 2 Klasikinis įstiklinimas M0¹⁾
- 3 Klasikinis įstiklinimas L0¹⁾
- 4 Klasikinis įstiklinimas S1
- 5 Klasikinis įstiklinimas S2
- 6 Sunrise įstiklinimas S10³⁾
- 7 Sunrise įstiklinimas S60⁴⁾ (pav. kairė vartų pusė)
- 8 D tipo įstiklinimas¹⁾
- 9 Aliumininiai įstiklinimo rėmai²⁾

Aliumininio rėmo vartų ir aliumininų įstiklinimo rėmų užpildų variantai

- 10 Dvigubas skaidrus polikarbonato stiklas
Dvigubas skaidrus plastikinis stiklas
- 11 Dvigubas plastikinis baltai tonuotas (opalas / skaidrus) stiklas
- 12 Dvigubas kristalinės struktūros plastikinis stiklas
- 13 Daugiasluoksnė skersiniais ryšiais standinta plokštė
- 14 Dvigubas plastikinis rudai tonuotas stiklas
- 15 Dvigubas plastikinis pilkai tonuotas stiklas
- 16 Daugiasluoksnis PU užpildas, lygus
- 17 Daugiasluoksnis PU užpildas, Stucco
- 18 Skylėta skarda iš nerūdijančiojo plieno
- 19 Ištiesiamos grotos iš nerūdijančiojo plieno
- 20 Vielos grotos
- 21 Virintos grotos

Įstiklinimai (1 – 8, 10) atitinka 2500 mm vartų plotį

¹⁾ Galimas individualus įstiklinimų išdėstymas

²⁾ Galimi skirtukai

³⁾ Vartų plotis – nuo 2130 iki 2750 mm

⁴⁾ Vartų plotis – nuo 4751 iki 5500 mm

Skaidraus plastiko įstiklinimų įsigysite su Hörmann standartinius DURATEC įstiklinimu.

Pasižymi svarbiai privalumais:

- ilgai išlieka skaidrūs;
- geresnė šiluminė izoliacija

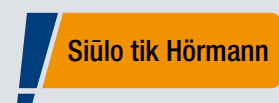

Duratec
itūn atsparus braižymui

Paviršiai, spalvos, dekorai

Woodgrain, Slategrain, Silkgrain

Woodgrain



Slategrain ■ NAUJIENA



Silkgrain

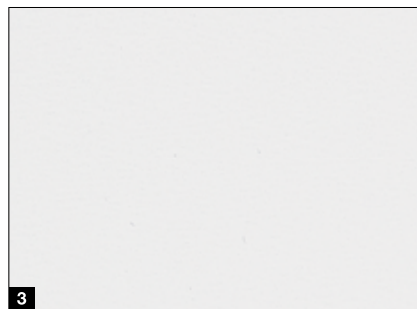

15 standartinių spalvų

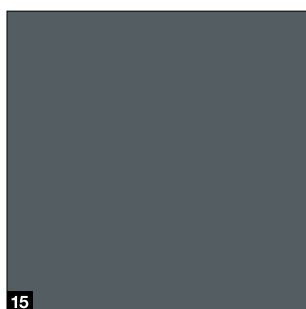
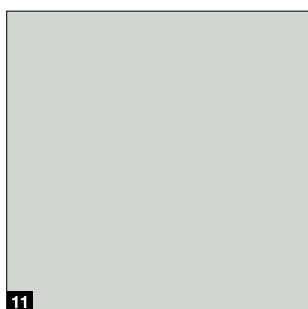
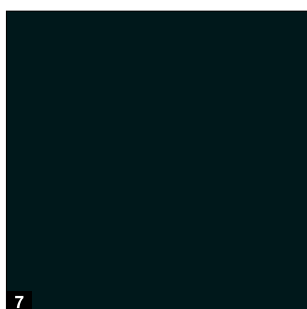
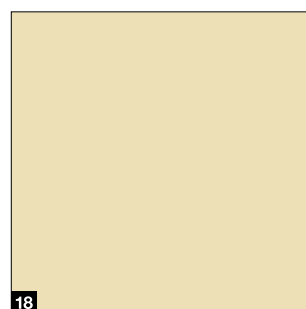
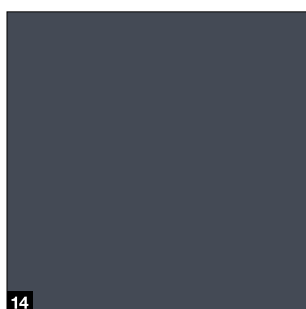
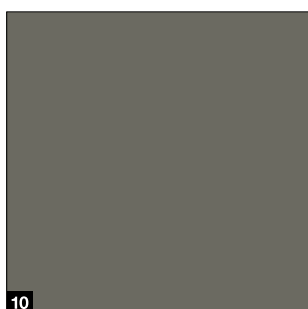
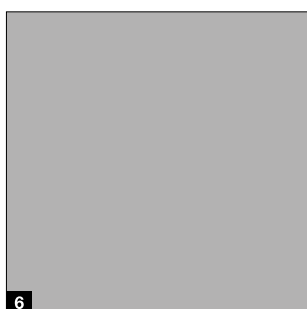
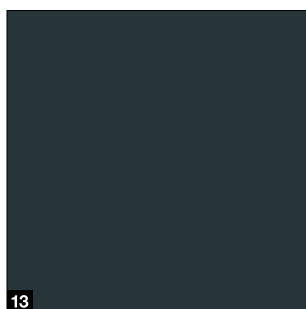
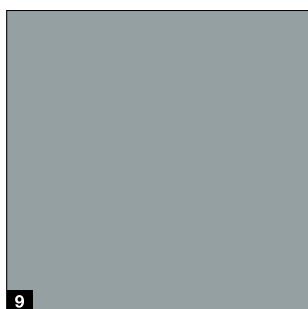
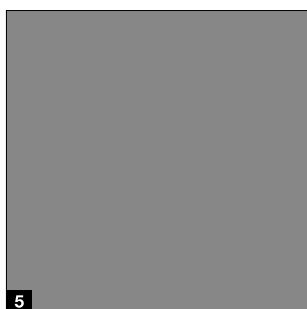
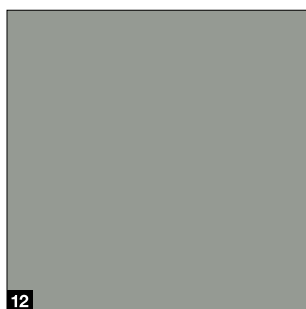
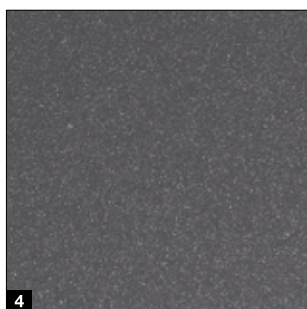

Siūlo tik Hörmann

Slategrain paviršius

1 Woodgrain

RAL 9016 Pilkšvai balta

2 Slategrain

RAL 9016 Pilkšvai balta

3 Silkgrain

RAL 9016 Pilkšvai balta

Standartinės spalvos

- 4 CH 703 Antracitas su metalo efektu
■ **NAUJIENA**
- 5 RAL 9007 Pilka aliuminio
- 6 RAL 9006 Balta aliuminio
- 7 RAL 9005 Tamsiai juoda ■ **NAUJINEA**
- 8 RAL 8028 Ruda žemės
- 9 RAL 7040 Lango pilka
- 10 RAL 7039 Kvarco pilka ■ **NAUJIENA**
- 11 RAL 7035 Šviesiai pilka
- 12 RAL 7030 Akmens pilka
- 13 RAL 7016 Antracito pilka
- 14 RAL 7015 Šiferio pilka ■ **NAUJIENA**
- 15 RAL 7012 Bazalto pilka ■ **NAUJIENA**
- 16 RAL 6009 Eglių žalia
- 17 RAL 6005 Samanų žalia
- 18 RAL 1015 Šviesaus dramblio kaulo

Pasirenkama RAL spalva

Woodgrain, Slategrain ir Silkgrain paviršius galite užsisakyti pasirinktinai iš maždaug 200 RAL spalvų* bei iš daugybės NCS ir DB spalvų.

Atkreipkite dėmesį:

Segmentinių garažo vartų vidinės pusės dažniausiai būna pilkšvai baltos spalvos RAL 9002. Jei dvisieniai plieniniai vartai yra saulės pusėje, reikia vengti tamsių spalvų, nes vartų segmentai gali išsikraipyti ir taip sutrikdyti vartų funkcijas. Visos spalvos nurodytos remiantis atitinkama RAL spalva. Pavaizduotos spalvos ir paviršiai dėl techninių spausdinimo galimybių gali skirtis nuo originalios spalvos. Pasikonsultuokite su Hörmann partneriu.

* Klasikinės RAL spalvos, išskyrus perlų ir švytinčias spalvas

Apsauginės dangos ■ **NAUJIENA** ilgam užtikrina gražią vartų išvaizdą

Galutinė danga. Segmento danga iš itin atsparaus apsauginio lako yra ypač nejautri, atspari braižymui ir purvui.

Galutinė danga Anti-Graffiti. Apsauginis lakas ant segmento paviršiaus, įstiklinimo, dizaino elementų ir kt. leidžia lengvai pašalinti grafičius įprastais valikliais.

→ Galima įsigyti Woodgrain, Slategrain ir Silkgrain paviršiams.



- 1 Dvisienis segmentas
- 2 Cinkavimas
- 3 Poliesterio gruntinė danga
- 4 Galutinė danga arba galutinė danga Anti-Graffiti

Paviršiai, spalvos, dekorai

Sandgrain, Planar, Decograin

Sandgrain

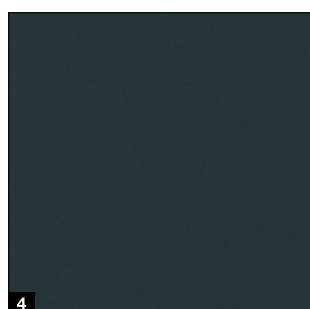

Planar

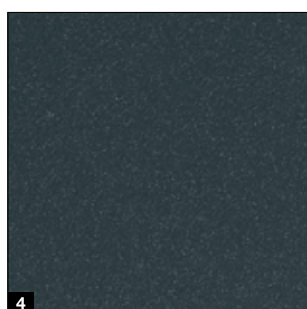
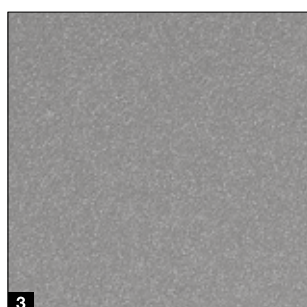
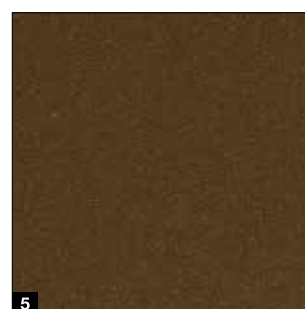
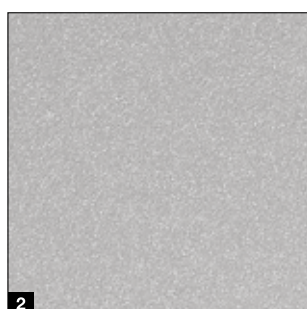
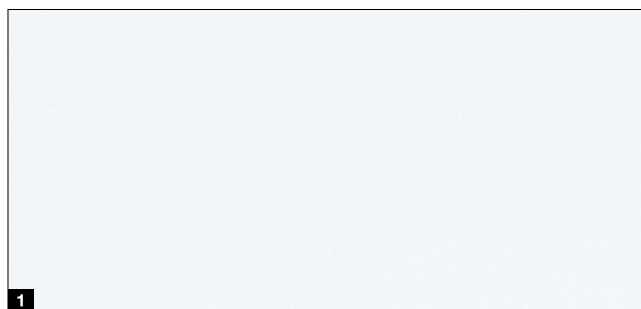

Standartinė spalva

1 RAL 9016, pilkšvai balta

Standartinės spalvos

2 RAL 9006 balto aliuminio

3 RAL 8028 žemės ruda

4 RAL 7016 antracito pilka

Standartinė spalva

1 CH 9016 Matt deluxe, pilkšvai balta

Standartinės spalvos

2 CH 9006 Matt deluxe, balto aliuminio

3 CH 9007 Matt deluxe, pilko aliuminio

4 CH 7016 Matt deluxe, antracito pilka

5 CH 8028 Matt deluxe, žemės ruda

6 CH 703 Matt deluxe, antracito spalvos su metalo efektu

Decograin

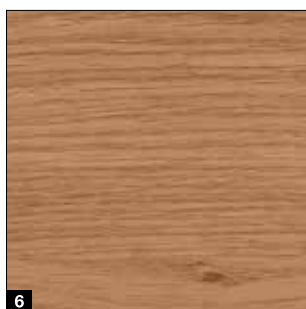
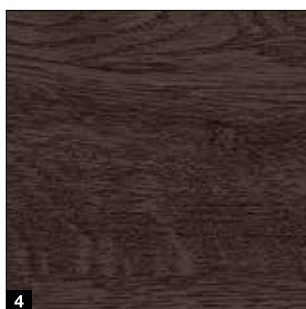

Decograin dekorai

- 1 Titan Metallic CH 703: antracitas su metališku efektu
- 2 Golden Oak: vidutinio rudumo, auksinio gelsvumo ąžuolo medienos imitacija
- 3 Dark Oak: riešutmedžio spalvos ąžuolo medienos imitacija
- 4 Night Oak: intensyvaus tamsumo ąžuolo dekoras*
- 5 Rosewood: raudonmedžio spalvos medienos imitacija*
- 6 Winchester Oak: natūralios spalvos šakoto ąžuolo dekoras*

* Netiekama LPU 67 Thermo

Siūlo tik Hörmann

Vartų plokštė, sąramos aptaisas ir šoninė stakta yra vienodos išvaizdos – Woodgrain, pilkšvai baltos spalvos RAL 9016



Vienoda staktos ir vartų plokštės išvaizda

Harmoningą vartų išvaizdą lemia daug mažų detalių: sąramos išlyginamasis apvadas **A** visada pristatomas tokios pat išvaizdos ¹⁾, kaip ir vartų segmentai. Čia viskas tarpusavyje dera. Serijinės šoninės staktos **B** yra su baltu Woodgrain paviršiumi ²⁾. Rėmo gaubtai leidžia lengvai pritaikyti šonines staktas prie segmentų paviršiaus.

→ Daugiau informacijos rasite p. 80.

¹⁾ Lygus Slategrain paviršius ir Duragrain paviršius, kurio spalva pritaikyta prie vartų segmento arba pasirinktinai pagal RAL spalvų paletę

²⁾ Premium modifikacijos LPU 67 Thermo ir LPU 42 yra pilkšvai baltos spalvos RAL 9002

Paviršiai, spalvos, dekorai

Duragrain

Duragrain



Duragrain
itin atsparus braižymui

Atsparus braižymui ir purvui

Naujoviška skaitmeninė spauda su galutine danga iš itin atsparaus apsauginio lako – tik iš Hörmann. Tai ilgalaikės ir gražios vartų išvaizdos pagrindas. Duragrain vartų pasirinktinių staktų apdailą ir apvadus galima priderinti prie dekorų spalvos.

- 1 Dvisienis segmentas
- 2 Cinkavimas
- 3 Gruntinis sluoksnis
- 4 Naujoviška skaitmeninė spauda
- 5 Galutinė danga su didelio atsparumo apsauginiu laku



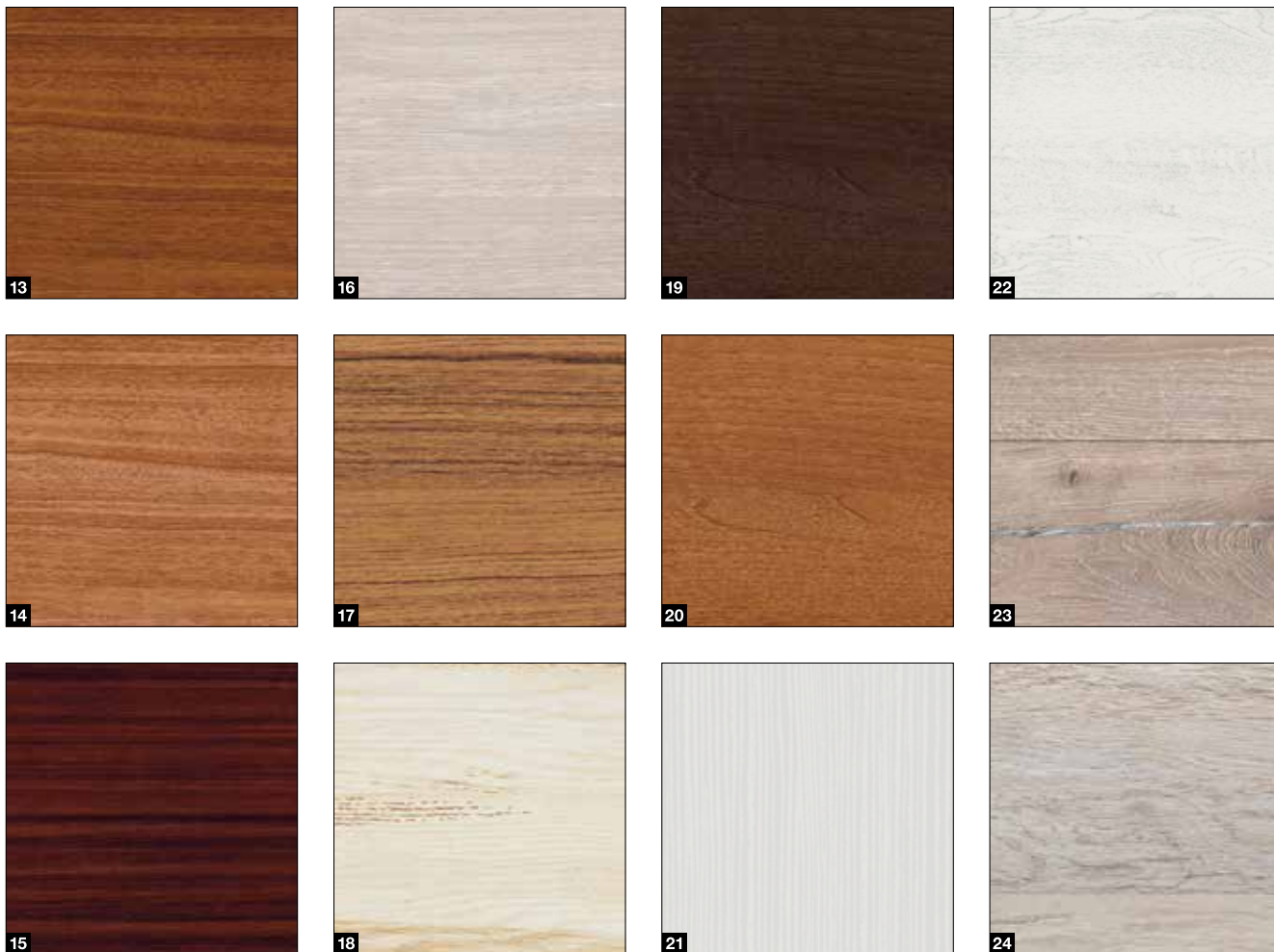

- | | |
|-----------------------------|------------------------------------|
| 1 Betonas | 13 Noce Sorrento Balsamico |
| 2 Smėlinė | 14 Noce sorrento natur |
| 3 Moka | 15 Sapeli |
| 4 Grigio | 16 Šefildas |
| 5 Grigio Scuro | 17 Tikmedis |
| 6 Surūdijęs plienas | 18 Sendinta |
| 7 Bambukas | 19 Riešutmedis, žemė |
| 8 Degintas ąžuolas | 20 Kolonijinis riešutmedis |
| 9 Vyšnia | 21 Balta šlifluota |
| 10 Natūralus ąžuolas | 22 Baltas ąžuolas |
| 11 Eglė | 23 Baltas alyvuotas ąžuolas |
| 12 Rūdytas ąžuolas | 24 Baltas plautas ąžuolas |

Atkreipkite dėmesį:

Duragrain vartų vidinės pusės dažniausiai būna pilkšvai baltos spalvos RAL 9002. Atidarant vartus, išorėje matoma siaura balkšva juostelė tarp plokštelių.

Šoninė stakta ir sąramos aptaisas paprastai pristatomi su Woodgrain paviršiumi, pilkšvai baltos spalvos RAL 9016. Pasirinktinių sąramų ir staktų apvadus galima priderinti prie dekoru spalvos arba pasirinkti bet kokią spalvą pagal RAL.

Individualūs motyvai

Sukurkite Duragrain vartus su mėgstamiausiu individualiu motyvu. Tiesiog įkelkite nuotrauką į www.hoermann.de/konfigurator arba pasikonsultuokite Hörmann vietiniu prekybininku.



Masyvinės medienos segmentiniai vartai

LTH 42

Standartinis motyvas

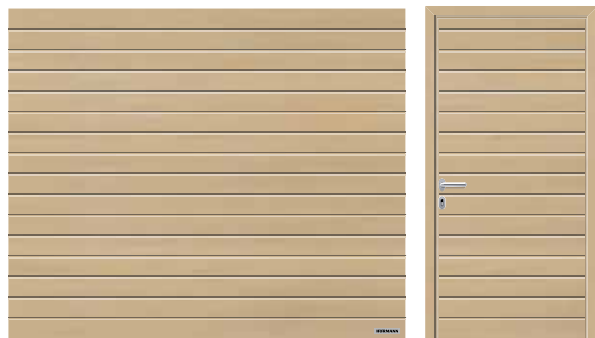

S griovelis

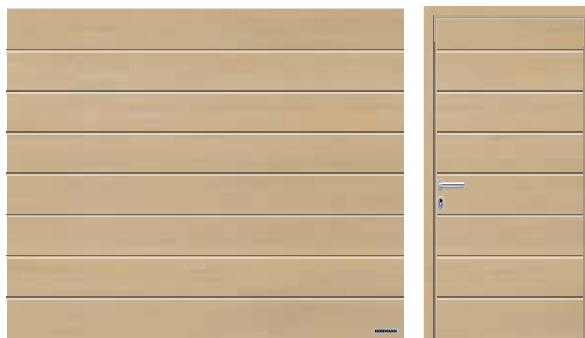

M griovelis



L griovelis



Kasetė



LTH 42

Segmento medžiaga	Natūrali mediena
Segmento storis	42 mm
Šilumos izoliacija Įmontuotų vartų U vertė	2,9 W/(m ² ·K) ¹⁾
Vėjo apkrova ³⁾	3 klasė
Oro / vandens sandarumas	0 klasė ²⁾ / 0 klasė ²⁾
Maks. plotis Maks. aukštis	5000 mm 3000 mm

¹⁾ U vertės galioja įmontuotiems vartams be įstiklinimo, kurių dydis yra 5000 x 2250 mm

²⁾ Vartai su vėdinimo angomis, pagal paklausimą, 2 – 3 klasės

³⁾ Aukštesnė atsparumo vėjo apkrovai klasės – pagal paklausimą

Dizaino motyvas

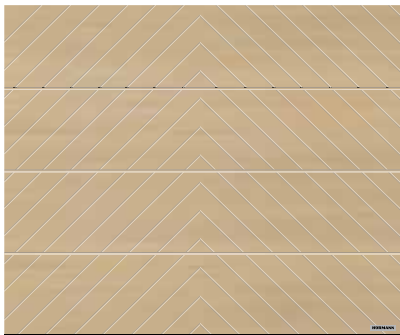

Motyvas 401

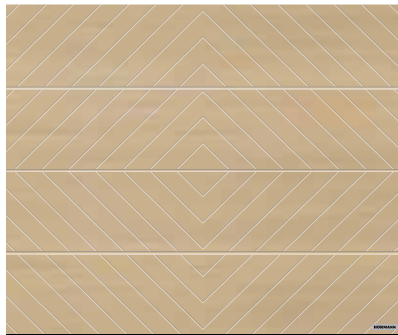

Motyvas 402

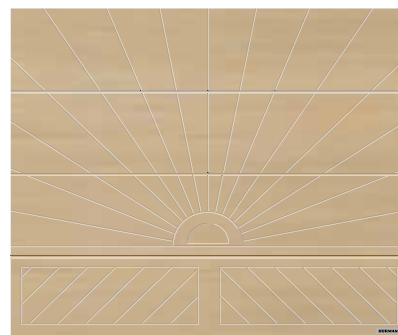

Motyvas 403

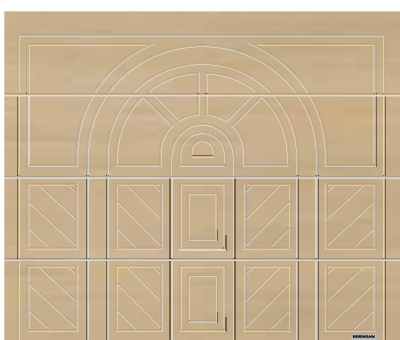

Motyvas 404

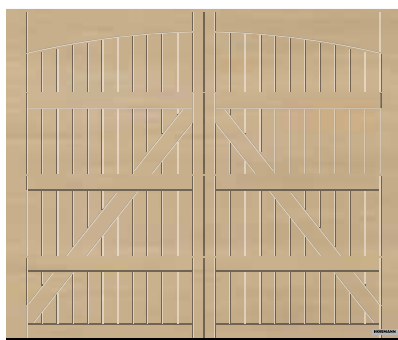

Motyvas 405

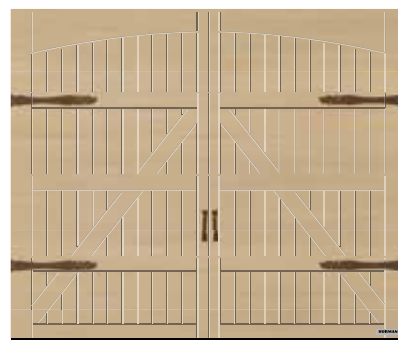

405 motyvas, su pasirenkamais išskirtiniais sąvarinių vartų tvirtinimo elementais

Medienos rūšys



1



2

- 1 Cūga
- 2 Cūga, šiauštas paviršius

8 medienos lazūros

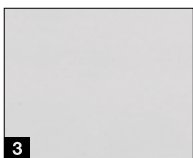

3



4



5

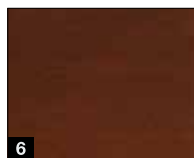

6

- 3 Kalkių baltumo, lazūros tipo arba dengianti
- 4 Pušis
- 5 Tikmedis
- 6 Juodoji dalbergija
- 7 Juodmedis
- 8 Agato pilkumo
- 9 Eglių žalia
- 10 Šiaurinė raudona

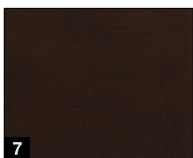

7



8

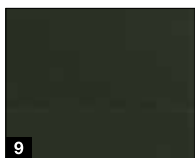

9

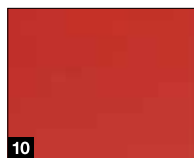

10

Istiklinimo variantai



11

- 11 V kasečių istiklinimas V0

Standartinė įranga

Saugiai ir ilgalaikiai vartų funkcijai

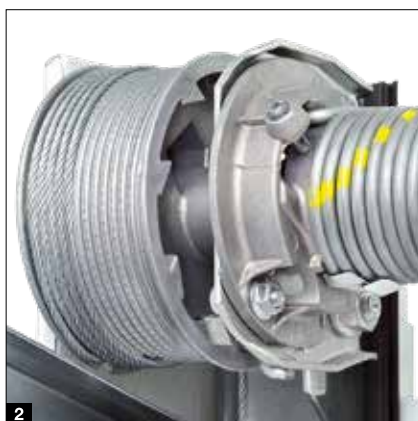

Tempimo spyruoklių technologija su spyruoklė spyruoklėje sistema **1**

vartų plotis iki 4000 mm, vartų aukštis iki 2625 mm

Patentuota sistema patikimai saugo vartų plokštę nuo kritimo, lūžusi spyruoklė nenusviedžiama ir niekas nesužeidžiamas.

Torsioninių spyruoklių technologija su integruotu apsaugos mechanizmu lūžus spyruoklei **2**

vartų plotis nuo 4000 mm ir vartų aukštis nuo 2625 mm, vartai su durimis ir masyvinės medienos vartai

Apsaugos mechanizmas lūžus spyruoklei iš karto sustabdo vartų eigą ir vartų plokštę nenukrenta.

Saugus vartų nukreipimas apsauginiais kreipiamaisiais bėgeliais **3**

Reguliuojami, patentuoti ratukai, tvirti ratukų laikikliai ir apsauginiai kreipiamieji bėgeliai neleidžia vartams nuslysti. Vartų plokštė saugiai juda prie lubų.

Apsauga nuo pirštų privėrimo **4** išorėje ir viduje bei prie lankstų

Dėl vartų segmentų specialios formos nebėra vietų, kuriose būtų galima prisispasti pirštus. Nei tarp segmentų, nei prie lankstų.

Apsauga nuo rankų įkišimo šoninėse staktose **5**

Hörmann staktos nuo apačios iki viršaus yra visiškai uždaros. Taigi, tarp vartų plokštės ir staktos pirštų įkišti praktiškai neįmanoma!

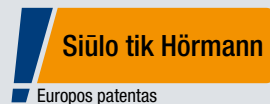

Plastikinė staktos pėda **6**

Trūkinėjimui atspari 4 cm aukščio plastikinė rėmo pėda apgaubia rėmą rūdžių galinčioje atsirasti srityje ir ilgam apsaugo nuo galimos korozijos. Ši veiksminga ilgalaikė apsauga išlieka net ir esant ilgiau išliekančiai susikaupusiai drėgmei, ko negali pasiūlyti kiti gamintojai. Su vartų grindų sandarikliu rėmo pėda suformuoja ir optiškai vykusį užbaigiamąjį elementą.

Pasirenkama įranga

Didesniam patogumui ir saugumui

Premium klasės modifikacija ¹

LPU 42, LPU 67 Thermo, ART 42 ir ART 42 Thermo: gražiam vaizdui iš vidaus, tvirtinimo elementai, kreipiamieji ir jungiamieji bėgeliai dažyti pilkai balta spalva RAL 9002 ¹⁾, kaip ir vidinės pusės segmentai. Sudvejintieji ratukai veikia itin tyliai ir tausoja vartus.

Vėdinimo anga atitraukus viršutinį segmentą ²

LPU 67 Thermo ²⁾ ir LPU 42 ²⁾ su pavara SupraMatic arba ProMatic (pagamintiems po 2012 m.): naudodami pasirinktinai įsigyjamą sulenkiamą ritinėlių laikiklį, norėdami išvėdinti garažą galėsite atidaryti tik viršutinį vartų segmentą. Apatinis vartų segmentas prie grindų lieka užvertas ir tokiu būdu į garažą nepatenka mažų gyvūnų bei lapų.

Avarinio atrakinimo spyna ³

LPU 42, LTE 42 ir LTH 42: avariniu atveju, naudodami avarinio atrakinimo spyną galite rankiniu būdu atidaryti garažą iš išorės. Nepastebimas apvalus cilindras (neintegruojamas į namo užrakinimo sistemą) yra iš vidaus susietas su pavaros bėgio avarinio atsklendimo funkcija.

Rankena avariniam atrakinimui ⁴

Visiems vartų modeliams: vartų rankenoje įrengta spyna, kurią galima integruoti į namo užrakinimo sistemą. Ši rankena skirta pavaros bėgio avariniam atidarymui vartų vidinėje pusėje esančiu Boudeno lynu. Galimi šie vartų rankenų modeliai: juodas plastikas, baltas aliuminio liejinys, RAL 9016, matinis nerūdijantis plienas (žr. pav.), rudas aliuminio liejinys, RAL 8028.

ThermoFrame ⁵

Visiems vartų modeliams: kartu su vartų rėmu nesudėtingai montuojamas plastikinis profilis užtikrina šilumos atskyrimą tarp rėmo ir mūro bei iki 15 % pagerina šiluminę izoliaciją ³⁾. Be to, abiejose pusėse ir viršutinėje vartų srityje esančios papildomos sandarinimo briaunos mažina šildymo energijos nuostolius iš garažo vidaus.

¹⁾ Cinkuota spyruoklių technika, įskaitant laikiklį, apsaugą nuo spyruoklės lūžio, lyno būgną ir pavaros bėgelį

²⁾ tik N, L, Z tipo tvirtinimo elementai, netaikoma vartams su durimis

³⁾ dvisienių segmentinių garažo vartų LPU 42, kurių dydis 5000 x 2250 mm



RC 2 saugos įranga

Standartiškai LPU 67 Thermo, pasirinktinai LPU 42:

sertifikuota saugos įranga RC 2 dar labiau padidina vartų saugumą, ją rekomenduoja policijos konsultavimo tarnybos.

Daugiau informacijos rasite www.k-einbruch.de



Šoninės durys

Šoninės garažo durys NT60 / NT80

Durų dydžiai*

- Plotis (vienvėrės)
990 – 1115 mm
- Plotis (dvivėrės)
1130 – 3000 mm
- Aukštis (vienvėrės / dvivėrės)
1990 – 2183 mm

Sąvaros rėmas

- Siauras modelis **1**
(1 tipo profilis, tik 1 sąvaros šoninėms durims)
- Platus modelis **2**
(2 tipo profilis)

Standartinis modelis

- 60 mm storio gamtos veiksniams atsparūs, segmentų **3** spalvos aliumininiai profiliai arba Duragrain užpildas, kurio spalva sutampa su dekoru
- Varstoma sąvara su juodu plastikinės rankenos komplektu ir ovaliomis apyraktėmis bei profilinio cilindro spyna **4**
- 3 plokštumose reguliuojami vyriai, pasirinktinai juodos, baltos baltos arba natūralaus aliuminio atspalvio **5**
- Pastatomas fiksatorius nevarstomos sąvaros užrakinimui 2 sąvarų šoninėms durims **6**

Pasirenkama įranga

- Paslėpti vyriai elegantiškai šoninių durų su aliuminine blokine stakta išvaizdai **7**
- Nuo įsilaužimo sauganti saugos įranga RC 2 su trigubu užraktu (liežuvėlis, skląstis, 2 uždarymo kabliai) ir apsaugine apyrakte modeliams su plačiu sąvaros rėmu (2 tipo profilis) **8**
- Nesimetriškai padalytos 2 sąvarų šoninės durys
- Rankenos ar keičiamieji komplektai, natūralaus aliuminio atspalvio **9**, iš lieto aliuminio RAL 9016 **10**, rudos spalvos lieto aliuminio **11**, matinio nerūdijančiojo plieno **12**



* priklausomai nuo sąvaros rėmo modelio



Šilumą izoliuojanti NT80 modifikacija

- termiškai atskirta aliumininių profilių sistema, stakta ir slenkstis
- 80 mm montavimo gylis



Universaliosios durys MZ Thermo

- Termiškai atskirta durų varčia ir stakta
- Labai gera šiluminė izoliacija nuo 1,2 W/(m²·K).
- Pasirinktinai RC 2 modifikacijoje (KSI Thermo)



Daugiau informacijos rasite brošiūroje Plieninės durys.

Durys vartuose

Be slenksčio

Vartų modeliai

- LPU 42 (vartų plotis iki 5 m)

Naudingasis atidarymo plotis

- Plotis 830 mm
- Plotis 1140 mm

Standartinis modelis

- Natūraliu atspalviu anodintas aliumininis durų rėmas **1**
- Stabilus durų fiksatorius apsaugo nuo durų varčios nusileidimo ir persikreipimo **2**
- Paslėpti vyriai vienodai durų išvaizdai **3**
- Kreipiamųjų bėgelių durų uždariklis su integruotu atidarymo ribotuvu ir fiksatoriumi **4**

Pasirenkama įranga

- Pasirinktos RAL spalvos (kitokios, nei vartai) aliumininis durų rėmas arba prie dekoro pritaikyta spalva (Planar, Decograin, Duragrain paviršiai)
- Įtaisytas durų pritraukėjas su fiksatoriumi optimaliai apsaugai ir puikiai durų išvaizdai **5**
- Keliagubas užraktas su kaiščiu ir kabliniu skląsčiu kiekviename segmente geresniam stabilumui ir geresnei apsaugai nuo įsilaužimo **6**
- Anksčiau suveikiantis šviesos barjeras VL 2 sustoja neprisilietus ir padidina saugumą **7**



Atkreipkite dėmesį:

Vieni šalia kitų esantys vienodo pločio kasetiniai vartai su durimis ir be jų, tam tikromis aplinkybėmis pagal kasečių išdėstymą juose nėra vienodos išvaizdos. Rankomis valdomi vartai su durimis neturi išorinės rankenos. Jie užrakinami iš vidaus.



Vartų dydžiai

- Plotis 1330 – 3000 mm
- Aukštis 1960 – 2500 mm

Standartinis modelis

- Vartų užpildas iš 42 mm storio segmentų **1**
- gali būti su S, M, L, D ir T grioveliais, įvairių spalvų ir skirtingų dekorų
- 60 mm storio segmentų spalvos aliumininio rėmo profilis (su Decograin ir Duragrain užpildu, kurio spalva sutampa su dekoru) **2**
- 3 aliuminio spalvos stabilūs vyriai (vienas iš jų – su apsauga) ant kiekvienos vartų sąvaros **3**
- 3 pusių dvigubas atraminis sandariklis ir dvigubas lūpinis sandariklis ties slenksčiu **4**
- Varstoma sąvara su aliumininės rankenos komplektu ir profilinio cilindro spyna **5**
- Nevarstoma sąvara su vartų blokavimo sklėsčiu **6**



Pasirenkama įranga

- Varstomos ir nevarstomos sąvaros vartų fiksatorius sąvaros fiksavimui atidarytoje padėtyje **7**
- Vartų fiksatorius su stabdymo ir slopinimo funkcija apsaugo sąvaras nuo smūgių ir staigaus atidarymo, fiksatorius gali būti bet kokioje norimoje padėtyje **8**
- paslėpti vyriai elegantiškai vartų išvaizdai

Pavaros įranga

- Sąvarinių vartų tvirtinimo elementai, įskaitant dangą ProMatic 4 arba SupraMatic 4 pavarai **9**
- Paslėpti vyriai
- Pirštų apsauga ir apsauga nuo įtraukimo, užtikrinanti išskirtinį saugumą **10**

Pavaros

SupraMatic 4

Ypač greitai atidaromi vartai ir išmaniosios papildomos funkcijos

- 75 % didesnis atidarymo greitis* iki 25 cm/s
- Išmanus valdymas su BlueSecur programėle
- Patogus garažo vėdinimas
- Papildomas atidarymo aukštis
- Iki 3 kartų (SupraMatic E) arba iki 5 kartų* (SupraMatic P) ryškesnis LED apšvietimas
- Labai paprastas programavimas su dvigubu 7 segmentų ekranu
- Itin kokybiškas pavaros gaubtas iš nerūdijančiojo plieno
- Tinklas su Smart Home sistemomis per standartinę HCP sąsają
- Mažesnės nei 1 W srovės sąnaudos parengties režimu



BiSecur

Serijinis rankinis 4 mygtukų siųstuvas HSE 4 BS, juodu struktūriniu paviršiumi su chromuotais dangteliais

Garažo vartų pavaros	SupraMatic E	SupraMatic P
Bluetooth imtuvas	Integruota, įjungiamo ir išjungiamo	Integruota, įjungiamo ir išjungiamo
HCP magistralės jungtis	Integruota	Integruota
Ciklai per dieną / valandą	25 / 10	50 / 10
Traukimo ir spaudimo jėga	650 N	750 N
Maks. jėga	800 N	1000 N
Maks. atsidarymo greitis	25 cm/s	25 cm/s
Apšvietimas	20 šviesos diodų	30 judančios šviesos diodų
Maks. vartų plotis	5500 mm	6000 mm
Maks. vartų plotas	13,75 m ²	15 m ²

* Palyginti su ProMatic 3 serija

Siūlo tik Hörmann
Europos patentas

Hörmann BlueSecur



Hörmann BlueSecur programėlės valdymas išmaniajame telefone

Aukščiausia kokybė už patrauklią kainą

- 40 % didesnis atidarymo greitis* iki 20 cm/s**
- Patogus garažo vėdinimas
- Papildomas atidarymo aukštis
- Iki 2 kartų* ryškesnis LED apšvietimas
- Tinklas su Smart Home sistemomis per standartinę HCP sąsają
- Mažesnės nei 1 W srovės sąnaudos parengties režimu



BiSecur

Serijinis rankinis 4 mygtukų siųstuvas HSE 4 BS, juodu struktūriniu paviršiumi su plastikiniais dangteliais

Garažo vartų pavaros	ProMatic 4	ProMatic 4 akumulatorius
Bluetooth imtuvas	Pasirinktinai (HET-BLE)	Pasirinktinai (HET-BLE)
HCP magistralės jungtis	Integruota	Integruota
Ciklai per dieną / valandą	25 / 10	5 / 2
Traukimo ir spaudimo jėga	600 N	500 N
Maks. jėga	750 N	600 N
Maks. atsidarymo greitis	20 cm/sek.	16 cm/s
Apšvietimas	10 šviesos diodų	10 šviesos diodų
Maks. vartų plotis	5000 mm	4000 mm
Maks. vartų plotas	11,25 m ²	9 m ²

ProMatic 4 akumulatorius
garažams be elektros srovės įvado



Akumulatorius su saulės kolektoriaus moduliu

Priedai

Rankinis siųstuvas



HS 5 BS

4 funkcijų mygtukai ir užklauso mygtukas, juodas arba baltas blizgus paviršius



HS 5 BS

4 funkcijų mygtukai ir užklauso mygtukas, juodas matinis struktūrinis paviršius



HS 4 BS

4 funkcijų mygtukai, juodas matinis struktūrinis paviršius



HS 1 BS

1 funkcijos mygtukai, juodas matinis struktūrinis paviršius



HSE 1 BS

1 funkcijos mygtukai, įsk. žiedą raktų pakabukui, juodas matinis struktūrinis paviršius



HSE 4 BS

4 funkcijų mygtukai, įsk. žiedą raktų pakabukui, juodas matinis struktūrinis paviršius su chromuotais arba plastikiniais dangteliais



HSE 4 BS

4 funkcijų mygtukai, įsk. žiedą raktų pakabukui. Blizgus paviršius su chromuotais dangteliais, spalvos (pav. kairėje): antracito pilka, Frozen Grey, Classic Grey, anglies, sidabro ■ **NAUJIENA**



HSD 2-C BS

Blizgiai chromuotas, 2 funkcijų mygtukai, taip pat galima naudoti kaip raktų pakabuką



HSZ 1 BS

1 funkcijos mygtukas, skirtas įkišti į automobilio cigarečių uždegiklį



Rankinio siųstuvo stotis

Juodas arba baltas blizgus paviršius, juodas matinis struktūrinis paviršius, skirta HS 5 BS, HS 4 BS, HS 1 BS



Rankinio siųstuvo laikiklis

Montuoti prie sienos arba automobilio skydeliui nuo saulės tvirtinti, permatomas, skirtas HS 5 BS, HS 4 BS, HS 1 BS, taip pat HSE 1 BS ir HSE 4 BS

→ Visą priedų asortimentą rasite brošiūroje Garažo ir įvažiavimo vartų pavaros.



Kodinis radio jungiklis FCT 3 BS
3 funkcijos, su apšviestais mygtukais, galima montuoti po tinku arba virš jo, plastikinis korpusas, šviesiai pilkos spalvos RAL 7040 (taip pat galima įsigyti ir su 10 funkcijų ir atverčiamu dangteliu, dažytą balto aliuminio spalva RAL 9006)



Kodinis radio jungiklis FCT 10 BS
10 funkcijų, su apšviestais mygtukais ir atverčiamu dangteliu, galima montuoti po tinku arba ant jo, plastikinis korpusas, dažyto balto aliuminio spalvos RAL 9006



Radio ryšiu veikiantis pirštų atspaudų skaitytuvas FFL 25 BS
2 funkcijos, daugiausia 25 pirštų atspaudų, su atverčiamu dangteliu, galima montuoti po tinku arba virš jo, plastikinis korpusas, dažyto balto aliuminio spalvos RAL 9006



Radio ryšio vidinis mygtukas FIT 5 BS
4 funkcijų mygtukai ir užklauskos mygtukas, plastikinis korpusas, baltos spalvos RAL 9010

Mygtukas



Radio ryšio vidinis mygtukas FIT 2-1 BS
2 funkcijos, laidu galima prijungti daugiausia 2 valdymo elementus, pvz., raktinį mygtuką, plastikinis korpusas, baltos spalvos RAL 9010



Vidinis mygtukas IT 1b-1
Didelis apšviestas mygtukas, skirtas patogiai atidaryti vartams, plastikinis korpusas, baltos spalvos RAL 9010



Sijstuvo-imituvo jungiklis TTR 1000-1
1 funkcija, galima užprogramuoti 1000 programuojamųjų raktų, komplekte: 1 raktas ir 1 kortelė (pageidaujant pristatoma daugiau), korpusas iš cinko liejinio, balto aliuminio spalvos RAL 9006



Kodinis jungiklis CTP 3-1
3 funkcijos, su apšviestu užrašu ir jutikliniu juodu paviršiumi, korpusas iš cinko liejinio, balto aliuminio spalvos RAL 9006



Kodinis jungiklis CTV 3-1
3 funkcijos, su labai tvirta metaline klaviatūra, korpusas iš cinko liejinio, balto aliuminio spalvos RAL 9006, su nerūdijančiojo plieno aptaisu



Pirštų atspaudų skaitytuvas FL 150
2 funkcijos, valdymas atpažinus pagal pirštų atspaudus, galima išsaugoti daugiausia 150 pirštų atspaudų, korpusas iš cinko liejinio, balto aliuminio spalvos RAL 9006, su nerūdijančiojo plieno aptaisu



Raktinis mygtukas 1 STUP 50 2 STAP 50
Potinkinis ir virštinkinis modelis, su 3 raktais, korpusas iš cinko liejinio, balto aliuminio spalvos RAL 9006, su nerūdijančiojo plieno aptaisu



Vidinis klimato jutiklis HKSI
Kontroliuoja oro drėgnumą ir automatinį vėdinimą garaže, plastikinis korpusas, baltos spalvos RAL 9010

Modernizavimo sprendimai

Ypatingoms montavimo situacijoms

Standartinis montavimas **1**

Idealiu atveju garaže yra mažiausiai 90 mm atstumas šonuose. Tada staktą galima priveržti varžtais už angos, tiesiai prie sienos. Hörmann segmentiniai vartai tiekiami su visomis šiai montavimo situacijai reikalingomis montavimo medžiagomis.

Staktos tarpinės komplektas ■ NAUJIENA **2**

Plastikinis profilis montuojamas tarp staktos ir mūro. Jei išorinės sienos drėgnos, tokiu būdu išvengiama drėgmės patekimo ant staktos ir efektyviai apsaugoma nuo rūdžių formavimosi.

Rėmo gaubtai

Harmoningam bendram vaizdui šonines staktas su rėmo gaubtais galima lengvai pritaikyti prie segmentų paviršiaus.

3 55 mm pločio rėmo gaubtas skirtas lengvai montuoti už angos, su mažu atstumu šonuose (< 90 mm)

4 90 mm pločio rėmo gaubtas, skirtas montuoti į angą, prie sienos

Specialus inkaras staktai pritvirtinti prie šono

Universaliai naudojamu specialiu pasirenkamuju inkaru segmentinių vartų staktą galima tvirtinti prie šoninės garažo sienos. Sienos nelygumus galima lengvai išlyginti ir angokraštis lieka nepažeistas.

3 montavimas, kai atstumas nuo sienos – iki 35 mm

4 montavimas, kai šoninė siena įstriža ir nelygi

5 Montavimas su šilumos izoliacijos sistema

6 Montavimas prie nelaikančių fasadų (klinkeris arba šiluminė izoliacija) su 90 – 125 mm atstumais šonuose ir 160 – 240 mm tvirtinimo gyliu (priklausomai nuo inkaro modelio).



Nuo lietaus apsaugantis slenkstis **7**

Profilis montuojamas ant žemės ir papildomai užsandarina apatinį vartų kraštą. Jis visame vartų plotyje neleidžia prasiskverbti susikaupusiam vandeniui. Dėl mažo aukščio užtikrinamas praėjimas be kliūčių.

Išlyginimo komplektai kreivam pagrindu **8**

Reguliuojamas grindų profilis išlygina apatinę vartų plokštės briauną iki 20 mm aukščio skirtumo. Staktos išlyginimo komplektą sudaro 2,5 mm storio plastikinės plokštės, klojamos tiksliai po rėmo pėdomis.

Atverčiamųjų vartų keitimas

Išmontuojant senus plokštuminius atverčiamuosius vartus ir įmontuojant naujus LPU 42 segmentinius vartus dažnai reikia išlyginti pagrindą. Su mūsų modernizavimo sprendimais šis darbas tampa nereikalingas.

Atraminio bėgelio renovavimas **9**

Senų plokštuminių atverčiamųjų vartų staktos bėgelis pakeičiamas garažo grindų užbaigiamuoju elementu.

Žemiau pagrindo montuojamų plokštelių rinkinys **10**

Rinkinį sudaro išlyginamasis profilis ir specialūs vartų tvirtinimo elementai. Naudojant šį rinkinį reikia 25 mm sutrumpinti staktą. Ją galima užsakyti pageidaujamo matmenų arba sutrumpinti montavimo vietoje.

Rinkinys Reno RZ ■ NAUJIENA **11**

Galinėje plastikinių rėmo pėdų dalyje paliekamas toks tarpas, kad jas galima gali būtų montuoti ant apatinio senų plokštuminių atverčiamųjų vartų bėgelio. Rinkinį sudaro speciali išsikišanti detalė ir specialios formos grindų sandariklis, kuris sustabdo vartus priešais atraminį bėgelį.



Modernizavimo sprendimai

Su elegantiškais apvadais

Sąramos išlyginamasis apvadas ¹

Geriausiu atveju esamo garažo sąramos srityje yra mažiausiai 100 mm laisvosios erdvės (mažiausiai 115 mm, kai vartai su pavara). Standartiškai už angos montuojamas sąramos išlyginamasis apvadas paprastai tiekiamas 95 mm aukščio. Jums pageidaujant galimas ir 125 mm aukščio apvadas.

Dvisienis segmentų apvadas ²

Taip pat atrodantis dvisienis segmentų apvadas, skirtas montuoti į angą, uždengia didesnį tarpą tarp lubų ir sąramos išlyginamojo apvado. Po techninės patikros galimi ir įstiklinimai. Šis apvadas pasirinktinai gali būti pristatytas ir kaip aliumininis įstiklinimo rėmas.

Sutampančių plokštumų sąramos išlyginamasis apvadas ³

LPU 42 vartuose šis sutampančių plokštumų sąramos išlyginamasis apvadas yra elegantiškiausias sprendimas nematamai perėjai nuo apvado į vartų plokštumą. Uždarius vartus, viršutinis vartų segmentas glaudžiai priglunda prie apvado.

Rėmų apvadų rinkinys sąramai ir šoninei sienai

Angoje galima montuoti nebrangius standartinio arba modernizavimo dydžio vartus. Liekantis tarpas tarp sąramos ir viršutinio vartų segmento arba tarp šoninės sienos ir šoninės staktos (maks. 35 mm) uždengiamas naudojant pasirinktinį rėmų apvadų rinkinį. Šį rinkinį sudaro apvadai, galiniai gaubtai ir tvirtinimo medžiagos. Pasirinktinis rėmo gaubtas papildomai uždengia šoninę staktą:

⁴ 95 mm plotyje montuoti angokraštyje

⁵ 125 mm pločio montavimui angokraštyje.

Renovavimo apvadų komplektas ⁶

Negražius tarpus ir aptrupėjusius sienos kraštus galima lengvai uždengti pasirinktamu renovavimo apvadu. Taip nereikės mūryti ir tinkuoti.



	Woodgrain	Slategrain	Silkgrain	Sandgrain	Planar	Decograin	Duragrain
Staktos apkala	●	○	●	●	●	●	□
Sąramos išlyginamasis apvadas	●	○	●	●	●	●	□
Plokšteliniai apvadai	●	●	●	●	●	●	●
Aptaisų komplektas	●	○	●	●	●	●	□
Sutampančių plokštumų sąramos išlyginamasis apvadas	●	●	●	●	●	●	●
Renovavimo apvadų komplektas	●	○	●	●	●	●	□

- = Apdaila ir (arba) apvadai bei vartų segmentai lygiu paviršiumi, vienodos spalvos arba dekoro
- = Apdaila ir (arba) apvadai lygiu paviršiumi ir tokios pačios spalvos kaip vartų segmentas
- = Apdaila ir (arba) apvadai lygiu paviršiumi ir pritaikytu atspalviu vartų segmentui arba RAL pasirinktinai



Vertikalieji pjūviai (su pavara)

Z tipo tvirtinimo elementai

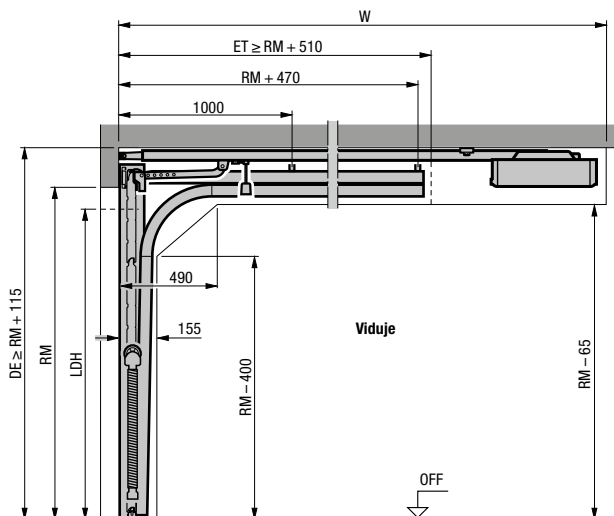

N tipo tvirtinimo elementai

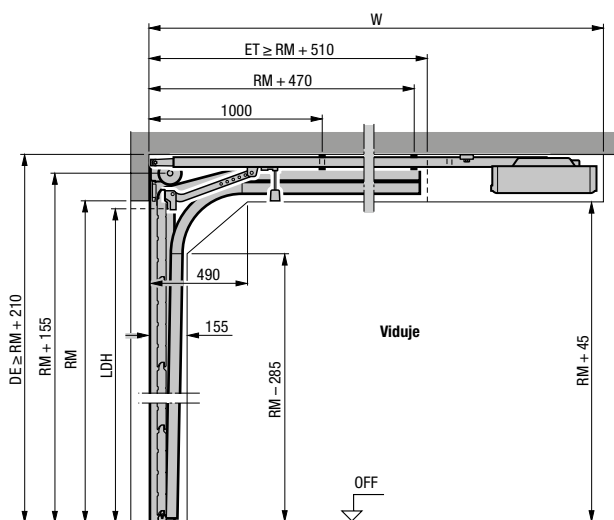

L tipo tvirtinimo elementai

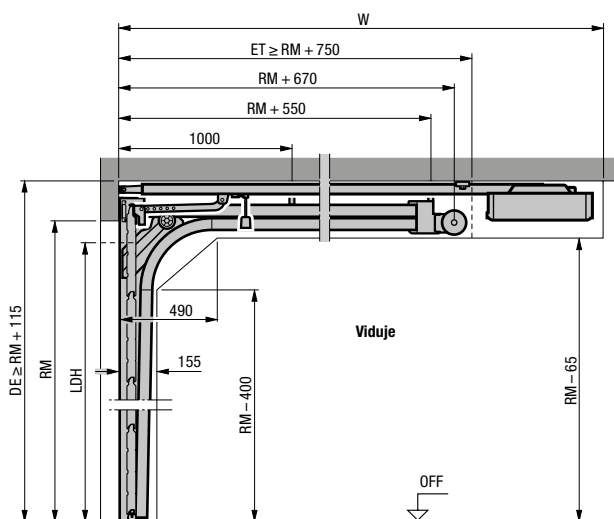

Horizontalusis pjūvis

Z, N, L tipo tvirtinimo elementai

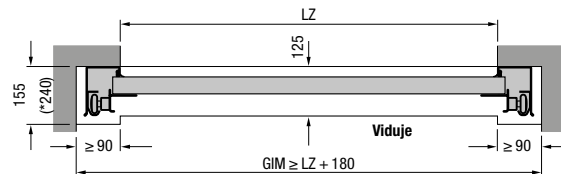

Montavimas su Z, N ir L tipo tvirtinimo elementais

Bendrasis pavarų ilgis (W)	Z tipo tvirtinimo elementai	N tipo tvirtinimo elementai	L tipo tvirtinimo elementai
Vartai su pavara			
	2125 (K)	3200 ¹⁾	3200
	2250 (K)	3200 ²⁾	
Maks. vartų aukštis	2375 (M)	3450 ¹⁾	3450
	2500 (M)	3450 ²⁾	
	2625 (L)		
	3000 (L)	4125	4125

¹⁾ Maks. vartų aukštis, tik „LPU 67 Thermo“

²⁾ Maks. vartų aukštis, tik LPU 42, LTE 42

Paiškinimai

Pavarų bėgeliai

- K Trumpas bėgelis
- M Vidutinis bėgelis
- L Ilgas bėgelis

Užsakomi matmenys

- LZ Vidinis staktos matmuo
- RM Rastro matmens aukštis
- DE Lubų aukštis
- W Bendrasis pavaros ilgis
- LDH Naudingasis pravažiavimo aukštis
- GIM Vidiniai garažo matmenys
- ET Įstūmimo gylis

Nurodymas:

Jeį pusėje, kurioje šviečia saulė, montuojami tamsios spalvos vartai, pavarą reikia montuoti 40 mm aukščiau.

Informacija apie tvirtinimo elementų tipus, pvz., žemos sąžamos arba aukščiau tvirtinami tvirtinimo elementai, ir daugiau informacijos rasite prie montavimo duomenų arba klauskite savo Hörmann partnerio.

Dydžiai ir montavimo duomenys

Šoninės durys

Šoninės durys iš plieno ir masyvinės medienos – horizontalieji pjūviai

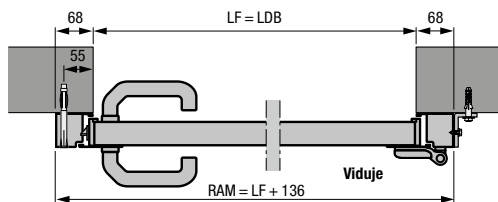

Šoninės durys su aliuminine blokine stakta,
1 profilio tipas
Įstatymas už angos

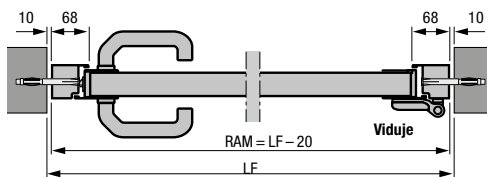

Šoninės durys su aliuminine blokine stakta,
2 profilio tipas
Įstatymas angoje

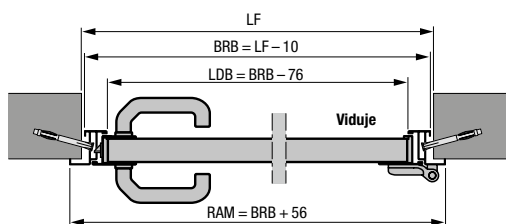

Šoninės durys su aliuminine kampine stakta,
1 arba 2 profilio tipas
Vidinė atrama

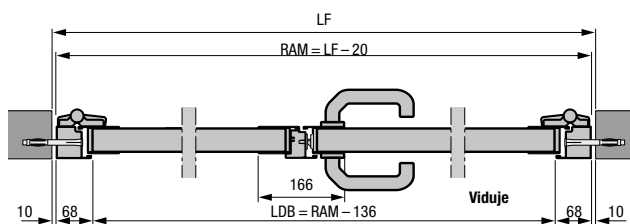

2 sąvarų šoninės durys su aliuminine blokine stakta,
2 profilio tipas
Įstatymas angoje

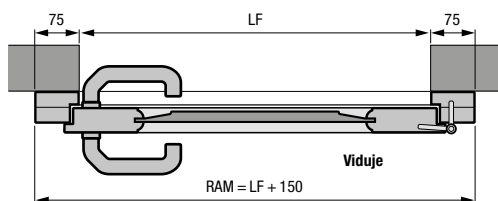

Šoninės durys iš masyvinės medienos
Įstatymas už angos

- Nesimetriškai padalytos 2 sąvarų šoninės durys
- Į vidų ir į išorę atsidarančios 2 sąvarų šoninės durys

Šoninės durys iš plieno ir masyvinės medienos – vertikalieji pjūviai

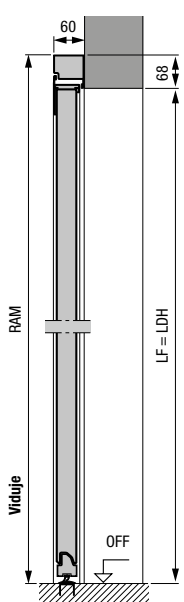

Šoninės durys su aliuminine blokine stakta,
2 profilio tipas
Įstatymas už angos

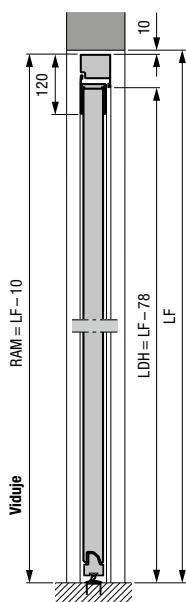

Šoninės durys su aliuminine blokine stakta,
2 profilio tipas
Įstatymas angoje

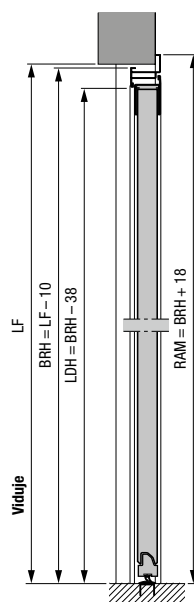

Šoninės durys su aliuminine kampine stakta,
2 profilio tipas
Išorinė atrama

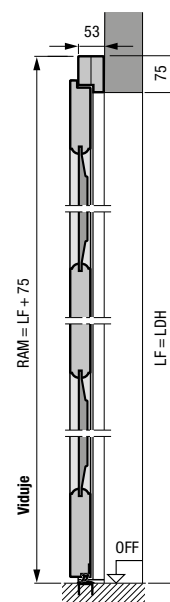

Šoninės durys iš masyvinės medienos
Įstatymas už angos

Plieninės šoninės durys

1 profilio tipas (montavimas už angos) su S, M, L grioveliu, su S kasete, blokinė stakta

Angos LF	Užsakomi matmenys = RAM	Rankenos aukštis* nuo OFF	Vartų segmentų aukštis B
855 – 875 × 1990 – 2000	990 × 2058	955	500
855 – 875 × 2115 – 2125	990 × 2183	1010	531
980 – 1000 × 1990 – 2000	1115 × 2058	955	500
980 – 1000 × 2115 – 2125	1115 × 2183	1010	531

2 profilio tipas (montavimas už angos) su S, M, L, D, T grioveliu, su S kasete, blokinė stakta

Angos LF	Užsakomi matmenys = RAM	Rankenos aukštis* nuo OFF	Vartų segmentų aukštis B
855 – 875 × 1990 – 2000	990 × 2058	1050	500
855 – 875 × 2115 – 2125	990 × 2183	1050	531
980 – 1000 × 1990 – 2000	1115 × 2058	1050	500
980 – 1000 × 2115 – 2125	1115 × 2183	1050	531

2 profilio tipas (montavimas angoje) su S, M, L, D, T grioveliu, blokinė stakta

Angos LF	Užsakomi matmenys = RAM	Rankenos aukštis* nuo OFF	Vartų segmentų aukštis B
875 × 2000	855 × 1990	1050	500
875 × 2125	855 × 2115	1050	531
1000 × 2000	980 × 1990	1050	500
1000 × 2125	980 × 2115	1050	531

1 profilio tipas (atsidaro tik į vidų, montavimas į vidinę atramą), su S, M, L grioveliu, su S kasete, kampinė stakta

Užsakomi matmenys = BRM	Rankenos aukštis* nuo OFF	Vartų segmentų aukštis B
875 × 2000	955	500
875 × 2125	1010	531
1000 × 2000	955	500
1000 × 2125	1010	531

2 profilio tipas (montavimas prie vidinės arba išorinės atramos), su S, M, L, D, T grioveliu, kampinė stakta

Užsakomi matmenys = BRM	Rankenos aukštis* nuo OFF	Vartų segmentų aukštis B
875 × 2000	1050	500
875 × 2125	1050	531
1000 × 2000	1050	500
1000 × 2125	1050	531

Šoninės durys iš masyvinės medienos

Įstatymas už angos (S, M, L griovelis, kasetė)

Užsakomi matmenys = RAM	Angos LF	Rankenos aukštis* nuo OFF
1005 × 2190	855 – 875 × 2115 – 2125	1050
1130 × 2190	980 – 1000 × 2115 – 2125	1050

Įstatymas už angos (motyvas 401, 403, 404, 405)

Užsakomi matmenys = RAM	Angos LF	Rankenos aukštis* nuo OFF
1130 × 2190	980 – 1000 × 2115 – 2125	1050

Paiškinimai

- P1** 1 tipo profilis (siauras sąvaros rėmas)
P2 2 tipo profilis (platus sąvaros rėmas)
LDB Naudingasis praėjimo plotis
LDH Naudingasis praėjimo angos aukštis
RAM Išoriniai rėmo matmenys
LF Galutiniai matmenys sumontavus
BRM Orientaciniai montavimo matmenys
BRB Orientacinis konstrukcinis plotis
BRH Orientacinis konstrukcinis aukštis
OFF Viršutinis užbaigtų grindų kraštas

Nestandartiniai dydžiai

Vienvėrės šoninės durys: pagal užklausimą
 Dvivėrės šoninės durys:
 1330 – 2500 × 1960 – 2558 mm

* Nestandartinių dydžių rankenų aukščius rasite montavimo duomenyse.

Daugiau informacijos rasite prie montavimo duomenų arba klauskite savo Hörmann partnerio.

Pajuskite Hörmann kokybę statydami iš naujo ir modernizuodami

Su Hörmann viską suplanuosite geriausiai. Pasinaudodami rūpestingai tarpusavyje suderintais sprendimais jūs gausite aukščiausios kokybės puikiai veikiančius produktus.

**GARAŽO VARTAI. VARTŲ IR DURŲ PAVAROS. NAMO DURYS. KAMBARIO DURYS.
PLIENINĖS DURYS. STAKTOS.**



Pavaizduoti vartai yra su daline specialia įranga ir ne visada atitinka standartinį modelį. Pavaizduoti paviršiai ir spalvos dėl techninių spausdinimo galimybių gali skirtis. Autoriaus teisės saugomos. Perspausdinti, net ir dalimis, galima tik gavus mūsų sutikimą. Pasilikame teisę daryti pakeitimus.