

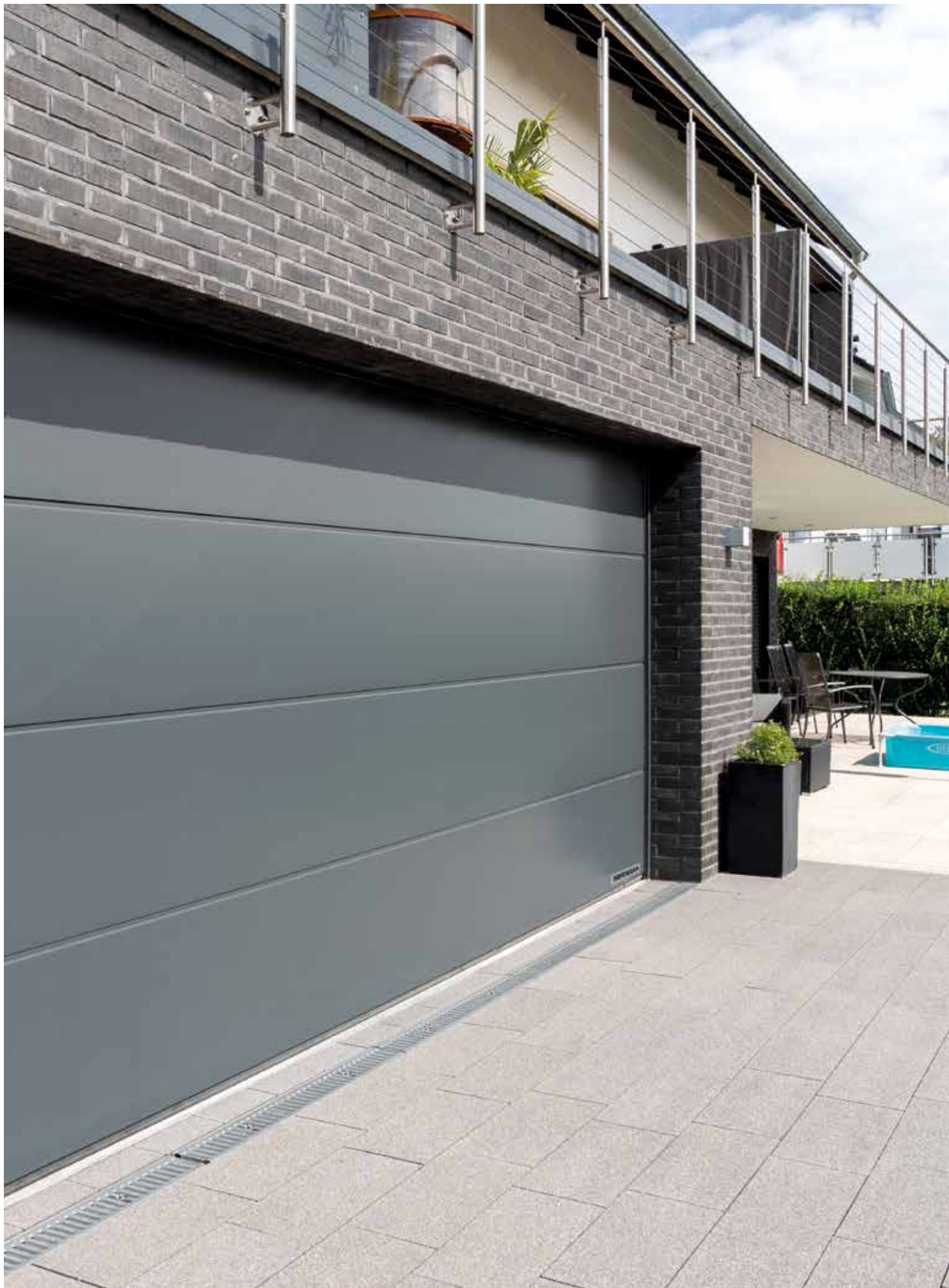

ΣΠΑΣΤΕΣ ΓΚΑΡΑΖΟΠΟΡΤΕΣ

NEO. Επιφάνεια Slategrain με υφή σχιστόλιθου

HÖRMANN





4

Καλοί λόγοι να
επιλέξετε σπαστές
γκαραζόπορτες
Hörmann.



14

Έμπνευση.



50

Σχεδίαση.
Εξοπλισμός.
Εξαρτήματα.

Έχουμε αναλάβει τη ευθύνη για πολλές γενιές.

Η οικογενειακή μας επιχείρηση δραστηριοποιείται εδώ και πάνω από 85 χρόνια και εξειδικεύεται στον τομέα της ανάπτυξης δομικών στοιχείων. Δεσμευόμαστε έναντι των παλαιότερων, των σημερινών και των μελλοντικών γενεών. Για αυτό ακριβώς η περιβαλλοντική ευθύνη έχει μεγάλη σημασία για εμάς. Αναπτύσσουμε καινοτόμες λύσεις για βιώσιμα προϊόντα και έξυπνη περιβαλλοντική προστασία.



“ΤΟ ΚΑΛΟ ΟΝΟΜΑ ΘΕΛΕΙ ΚΟΠΟ.”

August Hörmann

Ακολουθώντας τις αρχές του ιδρυτή της εταιρείας, η Hörmann εξακολουθεί να αποτελεί και σήμερα εγγύηση ποιότητας και με πωλήσεις πάνω από 20 εκατομμύρια πόρτες και μηχανισμούς κίνησης, έγινε το νούμερο 1 στην Ευρώπη. Χάρη στο ευρύ διεθνές δίκτυο διανομής και υπηρεσιών η Hörmann αποτελεί έναν ισχυρό συνεργάτη για υψηλής ποιότητας δομικά στοιχεία.

ΑΤΕΝΙΖΟΝΤΑΣ ΤΟ ΜΕΛΛΟΝ. Η Hörmann δίνει το καλό παράδειγμα. Για αυτό καλύπτουμε το 100 % των ενεργειακών αναγκών μας από ανανεώσιμες πηγές ενέργειας. Μαζί με το ευφύες και πιστοποιημένο σύστημα διαχείρισης ενέργειας, την ουδέτερη σε CO₂ αλληλογραφία καθώς και την ανακύκλωση ανακυκλώσιμων υλικών εξοικονομούνται ετησίως περισσότεροι από 40000 τόνοι CO₂. Επιπλέον, αντισταθμίζουμε περισσότερους από 100000 τόνους CO₂, χρηματοδοτώντας έργα αιολικής ενέργειας και αναδύσης σε συνεργασία με την Climate Partner.



Περισσότερες πληροφορίες θα βρείτε στη διεύθυνση www.hoermann.de/umwelt



Επώνυμη ποιότητα Made in Germany



Η οικογενειακή επιχείρηση Hörmann προσφέρει μια πλήρη σειρά όλων των κύριων δομικών στοιχείων για κατασκευές και ανακαίνιση από έναν μόνο κατασκευαστή. Κατασκευάζονται σε εξειδικευμένα εργοστάσια σύμφωνα με την τελευταία τεχνολογία. Οι συνεργάτες μας εργάζονται εντατικά σε νέα προϊόντα, προχωρούν σε συνεχείς εξελίξεις και βελτιώνουν ακόμη και τις παραμικρές λεπτομέρειες. Έτσι δημιουργούνται οι ευρεσιτεχνίες και οι μονοπωλιακές θέσεις στην αγορά.





10 χρόνια
εγγύηση *

ΕΓΓΥΗΣΗ ΜΑΚΡΟΖΩΙΑΣ. Η Hörmann αναπτύσσει και παράγει η ίδια όλα τα βασικά εξαρτήματα για τις γκαραζόπορτες και τους μηχανισμούς κίνησης. Τεστ μεγάλης διάρκειας υπό πραγματικές συνθήκες εξασφαλίζουν ανθεκτικά προϊόντα σειράς σε ποιότητα Hörmann. Για αυτόν τον λόγο και χάρη στη διασφάλιση ποιότητας χωρίς συμβιβασμούς η Hörmann παρέχει 10 χρόνια εγγύηση για όλες τις σπαστές γκαραζόπορτες και 5 χρόνια εγγύηση για τους μηχανισμούς κίνησης*.

* Τους πλήρεις όρους της εγγύησης θα τους βρείτε στη διεύθυνση:
www.hoermann.com



Ελεγμένα και
πιστοποιημένα

ΑΣΦΑΛΕΙΑ ΓΙΑ ΕΣΑΣ ΚΑΙ ΤΗΝ ΟΙΚΟΓΕΝΕΙΑ ΣΑΣ.

Οι σπαστές γκαραζόπορτες Hörmann έχουν ελεγχθεί και πιστοποιηθεί μεμονωμένα αλλά και σε συνδυασμό με μηχανισμούς κίνησης Hörmann σύμφωνα με τις υψηλές απαιτήσεις ασφαλείας του Ευρωπαϊκού Προτύπου 13241. Δεν υπάρχουν πιο ασφαλείς σπαστές γκαραζόπορτες. Έτσι εξασφαλίζουμε για εσάς και την οικογένειά σας ασφάλεια στην καθημερινότητα.



Ανοίγουν εξοικονομώντας χώρο και κλείνουν με ασφάλεια.

Οι σπαστές γκαραζόπορτες ανοίγουν κατακόρυφα προς τα πάνω και αναρτώνται από την οροφή προς εξοικονόμηση χώρου. Η κατασκευαστική αυτή αρχή σημαίνει ότι μπορείτε να χρησιμοποιήσετε πλήρως το χώρο μέσα και έξω από το γκαράζ. Σπαστές γκαραζόπορτες μπορούν να τοποθετηθούν σε κάθε άνοιγμα γκαράζ, εξασφαλίζοντας μεγαλύτερο πλάτος διέλευσης. Απολαύστε αυτήν την άνεση.





ΠΙΣΤΟΠΟΙΗΜΕΝΟΣ ΕΞΟΠΛΙΣΜΟΣ

ΑΣΦΑΛΕΙΑΣ RC 2. Επιπλέον της στάνταρ αρπαγής, η οποία κλειδώνει αυτόματα και ερμητικά την πόρτα σας, κάνοντας την παραβίαση με λοστό αδύνατη, λαμβάνετε στο βασικό εξοπλισμό τη σπαστή γκαραζόπορτα LPU 67 Thermo και προαιρετικά την LPU 42 με πιστοποιημένο εξοπλισμό ασφαλείας RC 2.

→ Περισσότερες πληροφορίες θα βρείτε από τη σελίδα 71 και μετά.

Αυτός ο προσεκτικά ελεγμένος τύπος αντιδιαρρηκτικής προστασίας συνιστάται από την αστυνομία. Για περισσότερες πληροφορίες ανατρέξτε στη διεύθυνση www.k-einbruch.de



Δείτε το σύντομο βίντεο

“Καθησυχαστικά ασφαλείς” στη

διεύθυνση: www.hormann.gr/binteo



ΜΕΓΑΛΥΤΕΡΟ ΠΛΑΤΟΣ ΔΙΕΛΕΥΣΗΣ.

Το πλάτος διέλευσης στις σπαστές γκαραζόπορτες αυξήθηκε ως και 14 cm, γεγονός που διευκολύνει σημαντικά τους οδηγούς μεγάλων μοντέρνων επιβατικών και SUV κατά την είσοδο στο γκαράζ (κεντρική εικ.). Με τις παλιές μονοκόμματες γκαραζόπορτες υπήρχαν συχνά πολύ στενά περιθώρια κατά την είσοδο και έξοδο από το γκαράζ (εικ. κάτω).



Έξυπνη άνεση χειρισμού.

Χειριστείτε εύκολα, με ασφάλεια και άνεση τους μηχανισμούς κίνησης για γκαραζόπορτες και αυλόπορτες, τους μηχανισμούς κίνησης των πορτών, των φώτων και πολλών ακόμη μέσω τηλεχειριστηρίου, ασύρματου διακόπτη ή smartphone. Όλοι οι μηχανισμοί κίνησης, οι δέκτες και τα χειριστήρια με ασύρματη τεχνολογία BiSecur έχουν 100 % συμβατότητα.





Αποκλειστικά στην Hörmann

ΠΙΣΤΟΠΟΙΗΜΕΝΗ ΑΣΦΑΛΕΙΑ. Το αμφίδρομο ασύρματο σύστημα BiSecur με εξαιρετικά ασφαλή μέθοδο κρυπτογράφησης καθώς και σταθερή, απρόσκοπτη εμβέλεια σας δίνει την αίσθηση ασφάλειας ότι κανένας ξένος δεν μπορεί να αντιγράψει το ασύρματο σήμα σας. Το επιβεβαιώνουν επίσης ειδικοί σε θέματα ασφαλείας του πανεπιστημίου Ruhr του Bochum και ανεξάρτητα ινστιτούτα ελέγχου.



Δείτε το σύντομο βίντεο “BiSecur – Ασύρματο σύστημα με πιστοποιημένη ασφάλεια” στη διεύθυνση www.hormann.gr/binteo

ΕΞΥΠΝΗ ΤΕΧΝΟΛΟΓΙΑ. Οι μηχανισμοί κίνησης της Hörmann διακρίνονται για τη μεγαλύτερη άνεση, τις έξυπνες λειτουργίες και την έξυπνη τεχνολογία. Σε περίπτωση απρόσμενων εμποδίων, ο στάνταρ μηχανισμός διακοπής λειτουργίας ακινητοποιεί την πόρτα με ασφάλεια και αξιοπιστία. Έτσι, χάρη στην ομαλή εκκίνηση και τον ομαλό τερματισμό η πόρτα σας ανοίγει και κλείνει ομαλά και αθόρυβα. Με τα κομψά τηλεχειριστήρια της εταιρείας μας μπορείτε π.χ. να ανοίγετε άνετα τη γκαραζόπορτα από το αυτοκίνητό σας. Εναλλακτικά χρησιμοποιήστε το Smartphone σας ως κλειδί της πόρτας με την εφαρμογή BlueSecur της Hörmann ή το Smart Home System homee της Hörmann.

→ Περισσότερες πληροφορίες θα βρείτε από τη σελίδα 76 και μετά.

Χάρη στην αυτόματη διακοπή λειτουργίας τα παιδιά μπορούν να παίζουν αμέριμνα στην αυλή.



Με το Smart Home System homee μπορείτε να ελέγχετε όλες τις λειτουργίες της πόρτας από το Tablet ή Smartphone σας.



Διαλέξτε την πόρτα που ταιριάζει απόλυτα στο σπίτι σας.

Ανεξάρτητα από το αρχιτεκτονικό ύφος της κατασκευής στην οποία θέλετε να ενσωματώσετε τη σπαστή γκαραζόπορτα, στη Hörmann θα βρείτε σίγουρα το σχέδιο πόρτας που θα ταιριάζει σε εσάς και στο σπίτι σας – από ευθύγραμμο ραμποτε μέχρι και κλασικούς ταμπλάδες σε πολλές επιφάνειες, χρώματα και διακοσμήσεις καθώς και μασίφ ξύλο. Στις παρακάτω σελίδες μπορείτε να εμπνευστείτε από την ποικιλία της Hörmann ή να διαμορφώσετε άνετα στο Internet την πόρτα της αρεσκείας σας.



ΜΟΝΟ ΜΕΡΙΚΑ ΚΛΙΚ ΑΠΟ ΤΗΝ ΠΟΡΤΑ ΤΗΣ ΑΡΕΣΚΕΙΑΣ

ΣΑΣ. Με το διαμορφωτή πορτών και γκαραζοπορτών μας μπορείτε να δοκιμάσετε με άνεση από PC ή το Tablet του σπιτιού σας διάφορες παραλλαγές διαμόρφωσης και προϊόντων. Με την επιλογή τύπου πόρτας, επιφάνειας, χρώματος και μεγέθους διαμορφώνετε με λίγα μόνο κλικ την πόρτα της αρεσκείας σας και ενημερώνεστε ταυτόχρονα για τη συνιστώμενη τιμή της διαμόρφωσής σας. Αν ανεβάσετε τη φωτογραφία του σπιτιού σας και τοποθετήσετε την πόρτα στο άνοιγμα του γκαράζ σας βλέπετε εκ των προτέρων πόσο ταιριάζει η καινούρια γκαραζόπορτα στο σπίτι σας.



Ο διαμορφωτής Hörmann βρέιναι διαθέσιμος στη διεύθυνση www.hoermann.de/konfigurator



Η ΝΟΥΜΕΡΟ 1 ΣΕ ΠΩΛΗΣΕΙΣ ΓΚΑΡΑΖΟΠΟΡΤΑ ΣΤΗ ΓΕΡΜΑΝΙΑ. Περισσότεροι από 5 εκατομμύρια πελάτες απολαμβάνουν την άνεση, την ασφάλεια και τη σχεδίαση των σπαστών γκαραζόπορτων της Hörmann.



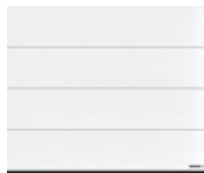

16 Ραμποτέ L

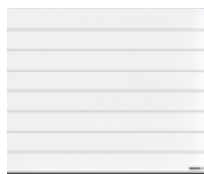

24 Ραμποτέ M



34 Ραμποτέ S

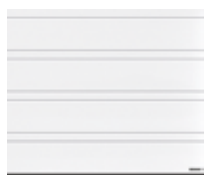

36 Ραμποτέ D

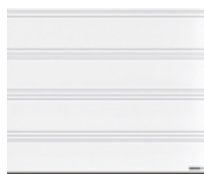

36 Ραμποτέ T



40 Ταμπλάς S



42 Πόρτες από
μασίφ ξύλο

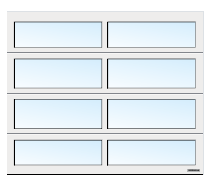

44 Γυάλινες πόρτες



46 Ειδικές πόρτες



48 Δίφυλλες ανοιγόμενες
πόρτες





17



ΕΠΙΦΑΝΕΙΑ PLANAR. Η κομψή επιφάνεια που διατίθεται σε 6 αποκλειστικές αποχρώσεις Hörmann Matt deluxe ικανοποιεί όλες τις απαιτήσεις για μοντέρνα διαμόρφωση πόρτας. Ξεχωρίζει λόγω του συνδυασμού μιας ματ επιφάνειας με κομψή όψη και ματ μοδάτα χρώματα.

→ Διατίθεται ως ραμποτέ L. Όλα τα χρώματα και τις λεπτομέρειες θα τα βρείτε από τη σελίδα 63 και μετά.



Ραμποτέ L

ΣΕΛΙΔΑ 16 / 17. Planar, CH 703 Matt deluxe Anthracite Metallic

ΑΡΙΣΤΕΡΑ. Planar, CH 7016 Matt deluxe Anthracite Grey, ύψος πόρτας 3000 mm

ΚΑΤΩ ΑΡΙΣΤΕΡΑ. Detail Planar, CH 9006 Matt deluxe White Aluminium

ΚΑΤΩ ΔΕΞΙΑ. Planar CH 9006 Matt deluxe White Aluminium. Πόρτα εισόδου αλουμινίου ThermoCarbon σχέδιο 860 σε White Aluminium RAL 9006





ΕΠΙΦΑΝΕΙΑ DURAGRAIN. Σε αυτή τη λεία επιφάνεια πόρτας μπορείτε να επιλέξετε μεταξύ 24 φυσικών, ανεξίτηλων, με προσοχή στη λεπτομέρεια φινιρισμάτων ή να εκτυπώσετε στην πόρτα σας μια δική σας εικόνα. Η τελική επίστρωση από προστατευτική βαφή υψηλής αντοχής είναι ιδιαίτερα ανθεκτική, δεν γρατζουνίζεται και απωθεί τις ακαθαρσίες. Έτσι η πόρτα σας παραμένει όμορφη για πολύ καιρό.

→ Διατίθεται ως ραμποτέ L. Όλες τις διακοσμήσεις θα τις βρείτε από τη σελίδα 64 και μετά.





ΡΑΜΠΟΤΕ L

ΕΠΑΝΩ ΑΡΙΣΤΕΡΑ. Duragrain Beton

ΕΠΑΝΩ ΔΕΞΙΑ. Duragrain Rusty Steel

ΚΑΤΩ. Duragrain Moca

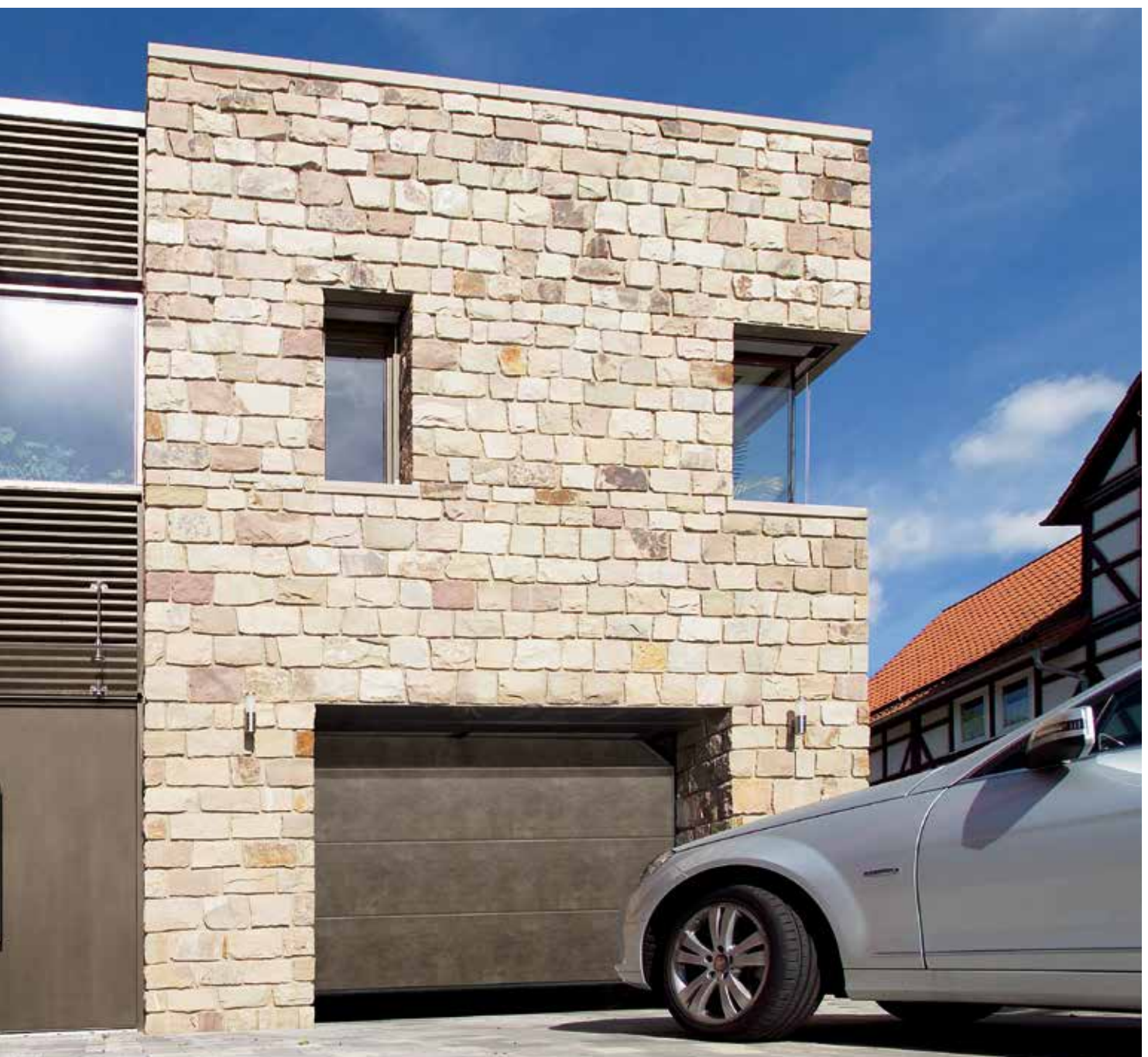



ΕΞΥΠΝΟ ΕΞΑΡΤΗΜΑ. Δεν χρειάζεται πλέον να βγαίνετε έξω υπό αντίξοες καιρικές συνθήκες προκειμένου να δείτε αν η γκαραζόπορτά σας είναι κλειστή. Με το πάτημα ενός πλήκτρου το χρώμα της λυχνίας LED στο τηλεχειριστήριο HS 5 BS ή στον εσωτερικό διακόπτη FIT 5 BS σας δείχνει τη θέση της πόρτας. Αν θέλετε, με ένα ακόμη πάτημα του πλήκτρου* η πόρτα κλείνει. Είναι ο πιο άνετος και ασφαλής τρόπος ελέγχου της πόρτας σας.

→ Το εξάρτημα διατίθεται για όλες τις σπαστές γκαραζόπορτες.

* Σε περίπτωση χειρισμού χωρίς οπτική επαφή με την πόρτα απαιτείται ένα πρόσθετο φωτοκύτταρο.



Περισσότερες πληροφορίες υπάρχουν στο φυλλάδιο Μηχανισμοί κίνησης για γκαραζόπορτες και αυλόπορτες.



ΕΠΑΝΩ. Ραμποτέ L Silkgrain
Anthracite grey RAL 7016. Οικιακή
πόρτα αλουμινίου ThermoSafe
σχέδιο 504 σε Anthracite grey
RAL 7016

ΔΕΞΙΑ. Ραμποτέ M Silkgrain,
Traffic white RAL 9016

ΛΥΣΕΙΣ ΦΩΤΙΣΜΟΥ. Η ράγα φωτισμού LED φωτίζει υπέροχα την γκαραζόπορτα και την πλαϊνή πόρτα σας. Οι κολώνες της Hörmann σας προσφέρουν περισσότερο φως και ασφάλεια κατά την είσοδο στην αυλή.







Ραμποτέ Μ



ΣΕΛΙΔΑ 24 / 25. Silkgrain, Anthracite grey
RAL 7016, οικιακή πόρτα αλουμινίου
Hörmann ThermoSafe σχέδιο 861
Anthracite grey RAL 7016

ΕΠΑΝΩ ΑΡΙΣΤΕΡΑ. Woodgrain,
Window grey RAL 7040

ΕΠΑΝΩ ΔΕΞΙΑ. Woodgrain,
Slate Grey RAL 7015 ■ **NEO**

ΚΑΤΩ ΑΡΙΣΤΕΡΑ. Woodgrain,
Traffic white RAL 9016

ΚΑΤΩ ΔΕΞΙΑ. Detail Woodgrain,
Traffic white RAL 9016





ΕΠΙΦΑΝΕΙΑ WOODGRAIN. Σε αυτή την οικονομική και στιβαρή επιφάνεια με αυθεντική όψη ξύλου μπορείτε να εξαλείψετε χάρη στην ανάγλυφη επιφάνεια τις γρατσουνιές χωρίς να μείνει κανένα ορατό σημάδι.

→ Διατίθεται ως ραμποτέ L-, M και S καθώς και ταμπλάς S. Όλα τα χρώματα και τις λεπτομέρειες θα τα βρείτε από τη σελίδα 60 και μετά.

ΕΠΙΦΑΝΕΙΑ SLATEGRAIN ■ ΝΕΟ. Οι πλάκες σχιστόλιθου είναι το πρότυπο για αυτές τις νέες επιφάνειες, οι προσδίδουν στην πόρτα σας ιδιαίτερη όψη.

→ Διατίθεται ως ραμποτέ L και M. Όλα τα χρώματα και τις λεπτομέρειες θα τα βρείτε από τη σελίδα 62 και μετά.





ΡΑΜΠΟΤΕ Μ

ΕΠΑΝΩ ΑΡΙΣΤΕΡΑ. Detail Slategrain Traffic white RAL 9016

ΚΑΤΩ ΑΡΙΣΤΕΡΑ. Slategrain, Anthracite grey RAL 7016

ΕΠΑΝΩ ΔΕΞΙΑ. Slategrain Traffic white RAL 9016

ΚΑΤΩ ΔΕΞΙΑ. Slategrain, Anthracite grey RAL 7016





ΕΠΙΦΑΝΕΙΑ DECOGRAIN. Η με έμφαση στη λεπτομέρεια επιφάνεια διατίθεται σε πέντε επιφάνειες με εμφάνιση φυσικού ξύλου και μία ανθρακί επιφάνεια με μεταλλική όψη. Χάρη στην ειδική επιφανειακή προστασία που προσφέρει η ανθεκτική στην ακτινοβολία UV επίστρωση πλαστικής μεμβράνης στην εξωτερική πλευρά των χαλύβδινων πάνελ η πόρτα σας παραμένει όμορφη για πολύ καιρό.

→ Διατίθεται ως ραμποτέ L και M.
Όλες τις διακοσμήσεις θα τα βρείτε από τη σελίδα 63 και μετά.





ΡΑΜΠΟΤΕ Μ

ΕΠΑΝΩ ΑΡΙΣΤΕΡΑ. Detail Decograin Golden Oak

ΕΠΑΝΩ ΚΕΝΤΡΟ. Decograin Golden Oak

ΕΠΑΝΩ ΔΕΞΙΑ. Decograin Dark Oak

ΚΑΤΩ. Decograin Titan Metallic CH 703





ΕΠΑΝΩ. Ραμποτέ L, Silkgrain, Basalt Grey RAL 7012
■ **NEO** με πλαϊνή πόρτα ομοιόμορφης εμφάνισης

ΚΑΤΩ ΑΡΙΣΤΕΡΑ. Μονόφυλλη πόρτα πολλαπλών
χρήσεων MZ Thermo, Traffic white RAL 9016

ΚΑΤΩ ΔΕΞΙΑ. Ραμποτέ M, Woodgrain, Anthracite grey
RAL 7016 με ανθρωποθυρίδα





ΠΛΑΪΝΕΣ ΠΟΡΤΕΣ. Η πόρτα ως δεύτερη είσοδος στο γκαράζ σας διατίθεται στις ίδιες επιφάνειες, χρώματα και διακοσμήσεις με τη γκαραζόπορτά σας, ανάλογα με την επιθυμία σας και με ακριβώς ίδια ευθυγράμμιση και ραμποτέ. Όλα ταιριάζουν απόλυτα μεταξύ τους. Αν δίνετε ιδιαίτερη σημασία στην καλή θερμομόνωση και θέλετε να περιορίσετε τον κίνδυνο δημιουργίας συμπυκνώματος στην εσωτερική πλευρά, η πόρτα πολλαπλών χρήσεων MZ Thermo με θερμικό διαχωρισμό αποτελεί την ιδανική επιλογή.

→ Περισσότερες πληροφορίες θα βρείτε από τη σελίδα 72 και μετά.

ΑΝΘΡΩΠΟΘΥΡΙΔΕΣ. Με μια ανθρωποθυρίδα μέσα στην γκαραζόπορτα έχετε γρήγορη και άμεση πρόσβαση σε όλα τα αντικείμενα μέσα στο γκαράζ σας, τις μηχανές κήπου, τα ποδήλατα ή τα καρότσια. Το κατώφλι από ανοξείδωτο χάλυβα της ανθρωποθυρίδας έχει ύψος στο κέντρο μόνο 10 mm και στις άκρες μόνο 5 mm. Αυτό μειώνει τον κίνδυνο πτώσης και διευκολύνει τη διέλευση με τροχούς.

→ Περισσότερες πληροφορίες θα βρείτε από τη σελίδα 74 και μετά.





ΟΙΚΟΝΟΜΙΚΑ ΒΑΣΙΚΑ ΧΡΩΜΑΤΑ. Για αρμονική διαμόρφωση της πόρτας διατίθενται οι επιφάνειες Woodgrain και Silkgrain σε 15 βασικά χρώματα ή στο RAL της επιλογής σας.

→ Διατίθεται για επιφάνειες Woodgrain και Silkgrain.
Όλα τα χρώματα και τις λεπτομέρειες θα τα βρείτε από τη σελίδα 60 και μετά.

Ραμποτέ S



ΑΠΙΣΤΕΡΑ. Woodgrain, Fir green RAL 6009

ΚΑΤΩ. Woodgrain, Anthracite grey RAL 7016



Ραμποτέ D | Ραμποτέ T



ΕΠΙΦΑΝΕΙΑ SILKGRAIN. Αυτή η μεταξένια επιφάνεια που προσδίδει κομψή όψη στην πόρτα αποτελεί την καλύτερη επιλογή για σύγχρονες αρχιτεκτονικές εφαρμογές.

→ Διατίθεται ως ραμποτέ L, M, D και T. Όλα τα χρώματα και τις λεπτομέρειες θα τα βρείτε από τη σελίδα 60 και μετά.

ΑΡΙΣΤΕΡΑ. Ραμποτέ T, Silkgrain, Stone grey
RAL 7030, οικιακή πόρτα αλουμινίου ThermoSafe,
σχέδιο 860 σε Stone grey RAL 7030

ΔΕΞΙΑ. Ραμποτέ D, Silkgrain, Anthracite grey
RAL 7016. Οικιακή πόρτα αλουμινίου ThermoSafe
σχέδιο 860 σε Anthracite grey RAL 7016

ΚΑΤΩ. Detail Silkgrain, Stone grey RAL 7030



ΔΙΑΚΟΣΜΗΤΙΚΑ ΣΤΟΙΧΕΙΑ INLAY.

Δώστε στην πόρτα σας την εντελώς προσωπική σας νότα. Τα διακοσμητικά στοιχεία σε ανοξείδωτη όψη και όψη ξύλου καθώς καθώς και σε χρώμα RAL της επιλογής σας τοποθετούνται ανάλογα με την επιθυμία σας στις ραβδώσεις των σπαστών γκαραζόπορτων (εικ. κάτω αριστερά).

→ Διατίθεται για ραμποτέ M, D και T.
Όλα τα σχέδια θα τα βρείτε από τη σελίδα 57 και μετά.

ΔΕΞΙΑ. Design σχέδιο 461 με τζαμάκια, Silkgrain CH 703, Anthracite Metallic ■ NEO, οικιακή πόρτα αλουμινίου Hörmann ThermoSafe σχέδιο 173, CH 703 Anthracite Metallic

ΚΑΤΩ ΑΡΙΣΤΕΡΑ. Ραμποτέ T, Silkgrain Stone grey RAL 7030 σχέδιο 501 με διακόσμηση σε όψη ξύλου

ΚΑΤΩ ΔΕΞΙΑ. Silkgrain, Anthracite grey RAL 7016 με στοιχείο διακόσμησης "αριθμό σπιτιού"





ΔΙΑΚΟΣΜΗΤΙΚΑ ΣΤΟΙΧΕΙΑ. Χαρίστε στην πόρτα σας ένα ιδιαίτερο ύφος. Επιλέξτε ένα από τα σχέδιά μας ή τοποθετήστε και συνδυάστε τα σχέδια από βουρτισμένο ανοξείδωτο χάλυβα σύμφωνα με τις προσωπικές σας προτιμήσεις. Δυνατότητα ακόμη και για αριθμούς σπιτιού ή π.χ. και ονόματα δρόμων.

→ Διατίθεται για ραμποτέ L, D και T. Όλα τα σχέδια θα τα βρείτε από τη σελίδα 56 και μετά.



ΣΤΟΙΧΕΙΑ ΦΩΤΙΣΜΟΥ. Τα κρύσταλλα σε κλασσικό σχέδιο ή με σχέδιο Sunrise ταιριάζουν εξαιρετικά στις ταμπλαδωτές γκαραζόπορτες, προσδίδοντας στην πόρτα σας ιδιαίτερη όψη. Τα κρύσταλλα δεν είναι μόνο στοιχεία διαμόρφωσης, φροντίζουν επίσης για ένα φωτεινό γκαράζ.

→ Διατίθεται για όλα τα σχέδια πορτών. Όλα τα τζάμια θα τα βρείτε από τη σελίδα 59 και μετά.



Ταμπλάς S



ΕΠΑΝΩ ΑΡΙΣΤΕΡΑ. Woodgrain, Traffic white RAL 9016

ΕΠΑΝΩ ΚΕΝΤΡΟ. Woodgrain, Terra Brown RAL 8028

ΕΠΑΝΩ ΔΕΞΙΑ. Decograin Golden Oak

ΚΑΤΩ. Woodgrain, Moss Green RAL 6005 με κρύσταλλα
σε κλασικό σχέδιο S2 σε πολυστρωματική έκδοση



Πόρτες από μασίφ ξύλο

ΦΥΣΙΚΑ ΟΜΟΡΦΕΣ. Οι πόρτες αυτές με λεία ή βουρτσισμένη επιφάνεια ενδείκνυνται τέλεια για ξύλινα σπίτια ή κτίρια με πολλά ξύλινα στοιχεία, όπως π.χ. ημιξύλινα κτίρια ή στοιχεία προσόψεων. Επιλέξτε από 9 σχέδια ή διαμορφώστε εσείς την ξύλινη γκαραζόπορτα σας: Με τη βοήθεια ηλεκτρονικής φρέζας δίνουμε στην πόρτα τη μοναδική μορφή που επιθυμείτε.

→ Περισσότερες πληροφορίες θα βρείτε από τη σελίδα 66 και μετά.





ΕΠΑΝΩ ΔΕΞΙΑ. Σχέδιο πόρτας 403 σε σκανδιναβικό πεύκο με φυσική πέτρα σε τροπικό πράσινο

ΚΑΤΩ ΔΕΞΙΑ. Ραμποτέ Μ με πάνελ μασίφ ξύλου Hemlock

ΑΡΙΣΤΕΡΑ. Σχέδιο πόρτας 405, βαμμένη από τον πελάτη σε λευκό χρώμα με μεντεσέδες και πόμολο

Γυάλινες πόρτες

ΠΟΡΤΑ ΜΕ ΠΛΑΙΣΙΟ ΑΛΟΥΜΙΝΙΟΥ ART 42 / ART 42 THERMO.

Αυτή η έκδοση πόρτας με κανονικό προφίλ ή θερμικά διαχωρισμένο προφίλ ξεχωρίζει λόγω του περισσότερου φωτός στο γκαράζ ή λόγω των πλεγμάτων με καλύτερο εξαερισμό στα Parkbox των κοινών γκαράζ.

→ Περισσότερες πληροφορίες θα βρείτε από τη σελίδα 58 και μετά.





ΕΠΑΝΩ. ALR F42 Vitraplan, καφέ απόχρωση

ΑΡΙΣΤΕΡΑ. ART 42 Thermo με πλαστικό διπλό τζάμι, σε γκρι απόχρωση

ΒΙΟΜΗΧΑΝΙΚΗ ΣΠΑΣΤΗ ΓΚΑΡΑΖΟΠΟΡΤΑ ALR F42 VITRAPLAN. Τα χωνευτά τζάμια δίνουν στην πόρτα μια ιδιαίτερα λαμπερή, κομψή νότα. Το προφίλ πλαισίου είναι κρυφό – τίποτα δεν εμποδίζει την πλήρη ορατότητα.



Περισσότερες πληροφορίες θα βρείτε στα φυλλάδια για τις βιομηχανικές σπαστές γκαραζόπορτες.



Ειδικές πόρτες

ΒΙΟΜΗΧΑΝΙΚΗ ΣΠΑΣΤΗ ΓΚΑΡΑΖΟΠΟΡΤΑ ALR F42 ΓΙΑ ΕΠΕΝΔΥΣΗ ΠΡΟΣΟΨΗΣ ΑΠΟ ΤΟΝ ΠΕΛΑΤΗ. Διαμορφώστε τη σπαστή γκαραζόπορτά σας αποκλειστικά σύμφωνα με τις δικές σας προτιμήσεις με ξύλο, μέταλλο, κεραμικό, πλαστικό ή άλλα υλικά. Η βάση της πόρτας για την επένδυση είναι μια σπαστή βιομηχανική γκαραζόπορτα ALR F42 της Hörmann με σκελετό πλαισίου αλουμινίου και πολυστρωματική πλήρωση πολυουρεθάνης.



Περισσότερες πληροφορίες θα βρείτε στο βοήθημα σχεδιασμού στη διεύθυνση www.hormann.gr/mediacenter ή ρωτήσετε τον συνεργάτη της Hörmann.

ΒΙΟΜΗΧΑΝΙΚΗ ΣΠΑΣΤΗ ΓΚΑΡΑΖΟΠΟΡΤΑ SPU F42 PLUS.

Για γκαράζ πλάτους έως και 7000 mm και για ιδιαίτερες περιπτώσεις τοποθέτησης, στις οποίες δεν μπορεί να τοποθετηθεί κανένας μηχανισμός κίνησης πάνω από την πόρτα, αυτή η έκδοση πόρτας είναι η ιδανική λύση.



ΕΠΑΝΩ. SPU F42 Plus ραμποτέ M, Silkgrain, Anthracite grey RAL 7016

ΑΡΙΣΤΕΡΑ. ALR F42 με επένδυση πρόσοψης από τον πελάτη



Δίφυλλες ανοιγόμενες πόρτες

ΕΥΚΟΛΗ ΠΡΟΣΒΑΣΗ. Στις δίφυλλες ανοιγόμενες πόρτες μπορείτε να ανοίγετε αναλόγως και τα δύο φύλλα ή μόνο το ένα π.χ. για να βγάλετε το ποδήλατό σας από το γκαράζ. Απολαύστε μέγιστη άνεση, εξοπλίζοντας την ανοιγόμενη πόρτα σας με έναν μηχανισμό κίνησης. Τα θερμομονωμένα πάνελ παρέχουν καλή μόνωση και διατίθενται σε όλες τις επιφάνειες.

→ Περισσότερες πληροφορίες θα βρείτε από τη σελίδα 75 και μετά.

ΔΙΑΧΩΡΙΣΜΟΣ ΦΥΛΛΩΝ ΑΝΑΛΟΓΑ ΜΕ ΤΗΝ ΕΠΙΘΥΜΙΑ

ΣΑΣ. Διαμορφώστε την ανοιγόμενη πόρτα γκαράζ σας σύμφωνα με τις απαιτήσεις σας. Τα φύλλα της πόρτας διαιρούνται τόσο συμμετρικά όσο και ασύμμετρα. Ο συμμετρικός διαχωρισμός με φύλλα πόρτας ίδιου πάχους προσφέρει αρμονική εμφάνιση πόρτας. Στον ασύμμετρο διαχωρισμό * το κινητό φύλλο διατίθεται σε πάχος 870 mm, το οποίο επιτρέπει την εύκολη είσοδο ατόμων στο γκαράζ. Το πλάτος του σταθερού φύλλου υπολογίζεται σύμφωνα με το συνολικό πλάτος της πόρτας. Επίσης, το κινητό φύλλο μπορεί να τοποθετηθεί στην αριστερή ή τη δεξιά πλευρά της πόρτας.

* πλάτος πόρτας έως 2000 mm

ΑΡΙΣΤΕΡΑ. Ραμποτέ M, Woodgrain, Anthracite grey RAL 9016

ΚΑΤΩ. Ραμποτέ S, Woodgrain, Light Grey RAL 7035





52

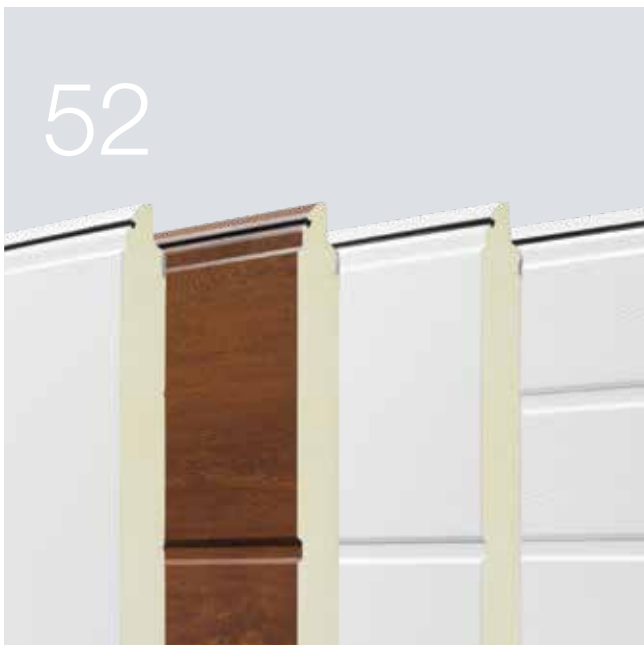

60

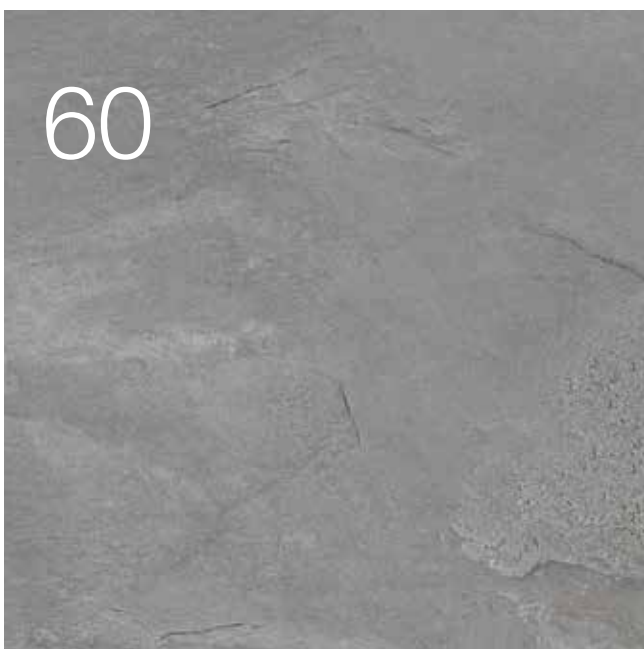

76



Σχεδίαση. Εξοπλισμός. Εξαρτήματα.

- 52 Χαλύβδινες σπαστές γκαραζόπορτες
- 58 Πόρτα πλαισίου αλουμινίου
- 59 Κρύσταλλα
- 60 Επιφάνειες, χρώματα, διακοσμήσεις
- 66 Σπαστές γκαραζόπορτες από μασίφ ξύλο
- 68 Εξοπλισμός
- 72 Πλαϊνές πόρτες
- 74 Ανθρωποθυρίδες
- 75 Δίφυλλες ανοιγόμενες πόρτες
- 76 Μηχανισμοί κίνησης
- 78 Εξαρτήματα
- 80 Λύσεις ανακαίνισης
- 84 Διαστάσεις και τεχνικές περιγραφές

Χαλύβδινες σπαστές γκαραζόπορτες

Εκδόσεις φύλλων πόρτας



LPU 67 Thermo

- Πόρτα εξοικονόμησης ενέργειας με άριστη θερμομόνωση
- θερμικά διαχωρισμένα πάνελ πάχους 67 mm
- στάνταρ εξοπλισμός ασφαλείας RC 2

LPU 42

- καλή μόνωση και ιδιότητες κίνησης
- πάνελ διπλού τοιχώματος πάχους 42 mm
- προαιρετικός εξοπλισμός ασφαλείας RC 2

LTE 42

- οικονομική λύση για ελεύθερα γκαράζ
- πάνελ μονού τοιχώματος
- χωρίς θερμομόνωση

Επιφάνειες

Woodgrain και Silkgrain σε Traffic White RAL 9016 και 15 βασικά χρώματα



Slategrain 2 χρώματα



Sandgrain σε 4 χρώματα



Planar σε 6 χρώματα



Decograin σε 6 επιφάνειες



Duragrain σε 24 επιφάνειες



	LPU 67 Thermo	LPU 42	LTE 42
Κριτήρια απόδοσης σύμφωνα με το Ευρωπαϊκό Πρότυπο 13241			
Υλικό πάνελ	Γαλβανισμένη λαμαρίνα με αστάρωμα πολυεστέρα	Γαλβανισμένη λαμαρίνα με αστάρωμα πολυεστέρα	Γαλβανισμένη λαμαρίνα με αστάρωμα πολυεστέρα
Πάχος πάνελ	διπλού τοιχώματος, 67 mm	διπλού τοιχώματος, 42 mm	μονού τοιχώματος
Θερμομόνωση Τιμή U τοποθετημένης πόρτας	1,0 W/(m ² ·K) ¹⁾	1,4 W/(m ² ·K) ¹⁾	6,5 W/(m ² ·K) ¹⁾
Ηχομόνωση	περ. 25 dB	περ. 25 dB	περ. 20 dB
Φορτίο ανέμου ⁵⁾	Κλάση 3	Κλάση 3	Κλάση 2
Στεγανότητα αέρα / νερό	Κλάση 3 ⁴⁾ / κλάση 3 ³⁾	Κλάση 3 ⁴⁾ / κλάση 3 ³⁾	Κλάση 0 ²⁾ / κλάση 0 ²⁾
Μέγ. πλάτος Μέγ. ύψος	5000 mm 3000 mm	6000 mm 3000 mm	5000 mm 3000 mm
Σχέδια / επιφάνειες			
Ραμποτέ S		Woodgrain	Woodgrain (Traffic White RAL 9016)
Ραμποτέ M	Silkgrain, Decograin (3 επιφάνειες)	Woodgrain, Slategrain, Silkgrain, Sandgrain, Decograin	
Ραμποτέ L	Silkgrain, Decograin (3 επιφάνειες)	Woodgrain, Slategrain, Silkgrain, Sandgrain, Planar, Decograin, Duragrain	
Ραμποτέ D		Silkgrain	
Ραμποτέ T		Silkgrain	
Ταμπλάς S		Woodgrain, Decograin	Woodgrain (Traffic White RAL 9016)

¹⁾ Οι τιμές U ισχύουν για τοποθετημένες πόρτες χωρίς παράθυρα στο μέγεθος 5000 × 2250 mm

²⁾ Γκαραζόπορτες με γρίλιες εξαερισμού, κατόπιν παραγγελίας κλάσεις 2 – 3

³⁾ πίεση νερού έως 70 Pa

⁴⁾ ισχύει για ταμπλάδες και ραμποτέ L (πόρτες LPU 42 με ραμποτέ S, M, D ή T καθώς και με ανθρωποθυρίδα: κλάσης 2)

⁵⁾ υψηλότερες κλάσεις φορτίου ανέμου κατόπιν ζήτησης

Χαλύβδινες σπαστές γκαραζόπορτες

Δομή φύλλου πόρτας

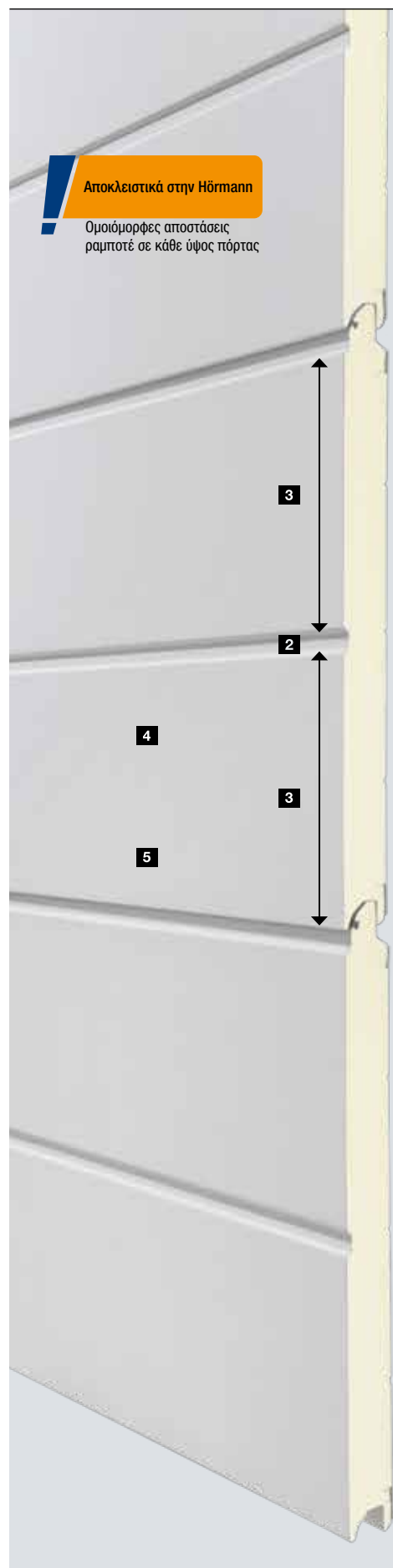

1 Ένωση πάνελ

Το φύλλο πόρτας μιας σπαστής γκαραζόπορτας αποτελείται από πολλά πάνελ, τα οποία μέσω ενός συστήματος εγκοπής-ελατηρίου συνδέονται μεταξύ τους, διατηρώντας την ευελιξία τους. Στη Hörmann οι ενώσεις είναι έτσι διαμορφωμένες, που οι ενώσεις είναι σχεδόν αόρατες σε κλειστή κατάσταση. Κάντε τη σύγκριση!

2 Ραμποτέ

Ένα ραμποτέ διαμορφώνεται στο εξωτερικό έλασμα του πάνελ. Έχει την ίδια όψη με μια ένωση πάνελ.

3 Ομοιόμορφες αποστάσεις ραμποτέ

Η Hörmann κατανέμει ομοιόμορφα σε κάθε ύψος πόρτας τα ραμποτέ και τις ενώσεις πάνελ έτσι ώστε να επιτυγχάνεται πάντοτε εξαιρετικά αρμονική όψη πόρτας.

4 Υψηλής ποιότητας αστάρωμα

Χάρη στη λαμαρίνα θερμού γαλβανισμού σε συνδυασμό με το υψηλής ποιότητας αμφίπλευρο αστάρωμα πολυεστέρα σε Grey white RAL 9002 στην εσωτερική πλευρά τα πάνελ είναι βέλτιστα προστατευμένα.

5 Εμφάνιση πόρτας που διαρκεί

Ανάλογα με την επιφάνεια της εξωτερικής πλευράς, το υψηλής ποιότητας αστάρωμα πολυεστέρα, η ανθεκτική στην ακτινοβολία UV επίστρωση πλαστικής μεμβράνης ή το τελικό επίχρισμα με προστατευτικό βερνίκι υψηλής αντοχής προσδίδει στην πόρτα σας όμορφη όψη που διαρκεί.

Στάνταρ σχέδια



Ραμποτέ S (LPU 42, LTE 42), Traffic white RAL 9016



Ραμποτέ M (LPU 67 Thermo, LPU 42, LTE 42), Traffic white RAL 9016

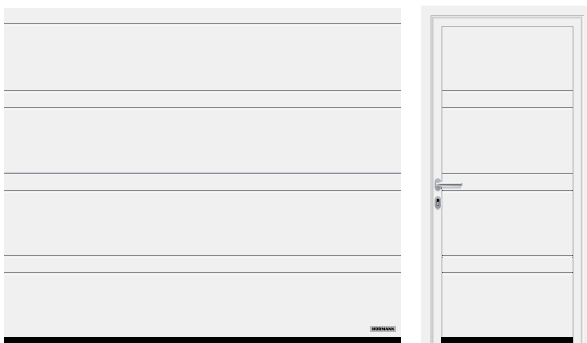

Ραμποτέ D (LPU 42), Traffic white RAL 9016



Ραμποτέ T (LPU 42), Traffic white RAL 9016



Ραμποτέ L (LPU 67 Thermo, LPU 42), Traffic white RAL 9016



Ταμπλάς S (LPU 42, LTE 42), Traffic white RAL 9016

Χαλύβδινες σπαστές γκαραζόπορτες

Διακοσμητικά στοιχεία

Σχέδια με διακοσμητικά στοιχεία



Ραμποτέ L (LPU 67 Thermo, LPU 42), Traffic white RAL 9016, στοιχείο διακόσμησης σχέδιο 450, ομοιόμορφη πλαινή πόρτα

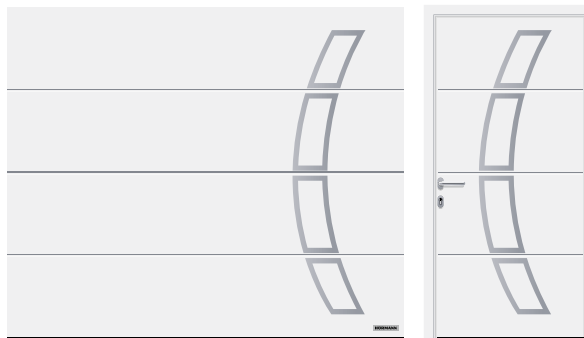

Ραμποτέ L (LPU 67 Thermo, LPU 42), Traffic white RAL 9016, στοιχείο διακόσμησης σχέδιο 457, ομοιόμορφη πλαινή πόρτα

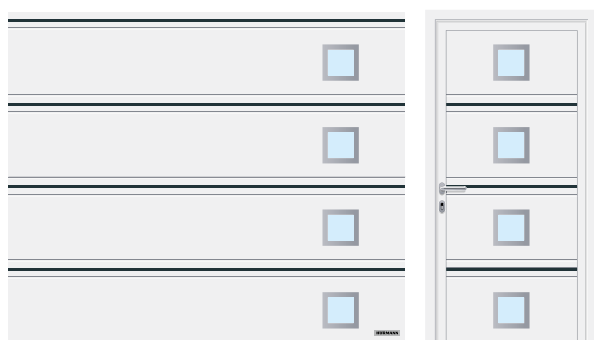

Ραμποτέ T (LPU 42), Traffic white RAL 9016, στοιχείο διακόσμησης Inlay σχέδιο 501 και διακοσμητικό στοιχείο σχέδιο 461 Anthracite Grey RAL 7016, ομοιόμορφη πλαινή πόρτα

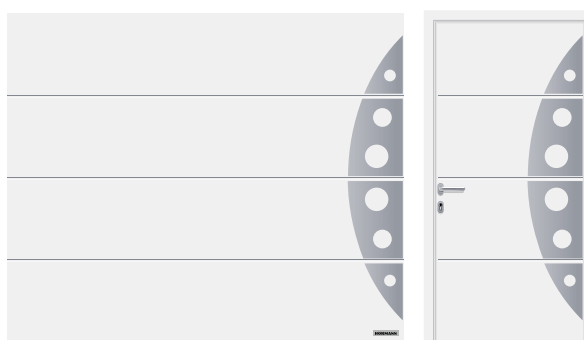

Ραμποτέ L (LPU 67 Thermo, LPU 42), Traffic white RAL 9016, στοιχείο διακόσμησης σχέδιο 458, ομοιόμορφη πλαινή πόρτα

Διακοσμητικά στοιχεία



* μόνο LPU 42

Κρύσταλλα



Στοιχείο διακόσμησης σε βουρτσισμένο ανοξείδωτο χάλυβα με δυνατότητα πραγματικού γυαλιού για το σχέδιο 461* και 481*

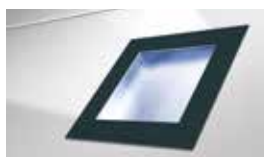

Στοιχείο διακόσμησης σε Anthracite Grey RAL 7016 βαμμένο με πλαστικό τζάμι για το σχέδιο 461, 462, 463, 469, 481, 482 και 483

Σχέδια με διακοσμητικά στοιχεία Inlay

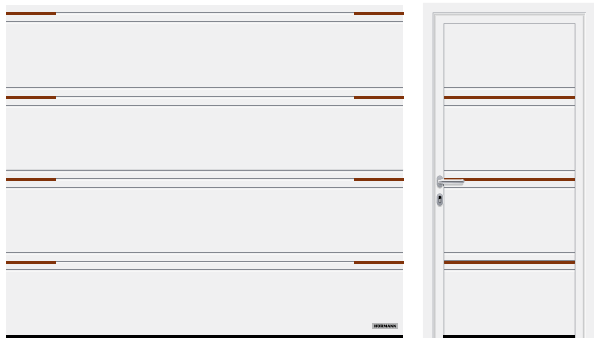

Ραμποτέ T (LPU 42), Traffic white RAL 9016, στοιχείο διακόσμησης Inlay σχέδιο 500 με ασυνεχή διακόσμηση σε όψη ξύλου

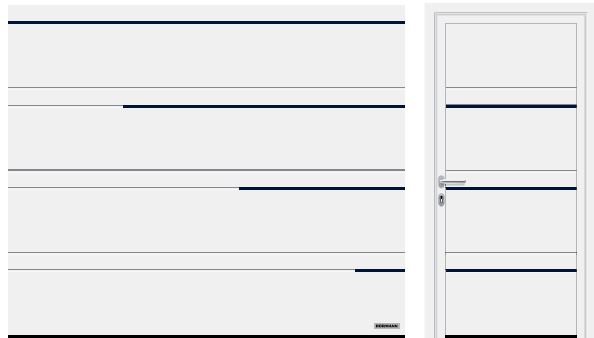

Ραμποτέ D (LPU 42), Traffic white RAL 9016, στοιχείο διακόσμησης Inlay σχέδιο 502 σε Steel Blue RAL 5011



Ραμποτέ T (LPU 42), Traffic white RAL 9016, στοιχείο διακόσμησης Inlay σχέδιο 503 σε όψη ανοξείδωτου χάλυβα



Ραμποτέ M (LPU 42), Traffic white RAL 9016, στοιχείο διακόσμησης Inlay σχέδιο 504 σε όψη ξύλου στην ανθρωποθυρίδα

Διακοσμητικά στοιχεία Inlay



Όψη ανοξείδωτου χάλυβα



Όψη ξύλου



RAL κατ' επιλογή (εικ. σε RAL 9005)

Διακοσμητικά στοιχεία “αριθμοί και λέξεις”

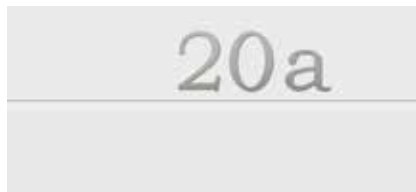

Θετική απεικόνιση, μοντέρνος τρόπος γραφής



Αρνητική απεικόνιση, κλασικός τρόπος γραφής

Πόρτα πλαισίου αλουμινίου

ART 42 / ART 42 Thermo

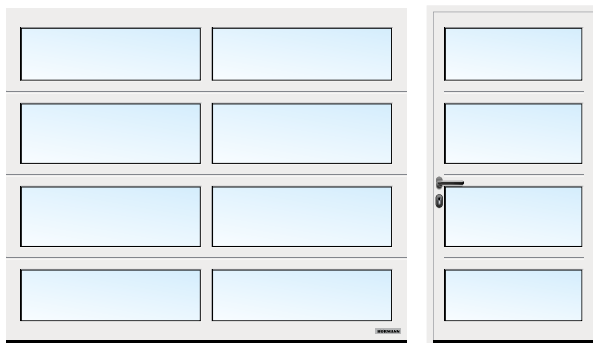

ART 42 με τζάμι, Traffic white RAL 9016

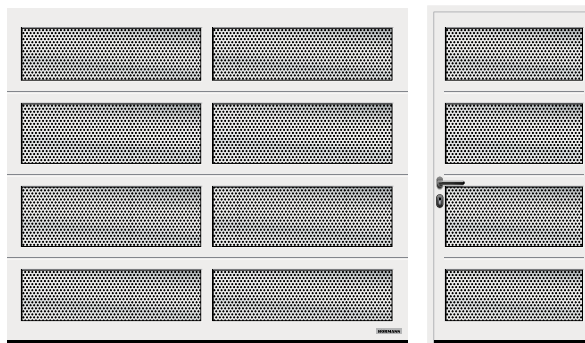

ART 42 με διάτρητη επιφάνεια, Traffic White RAL 9016

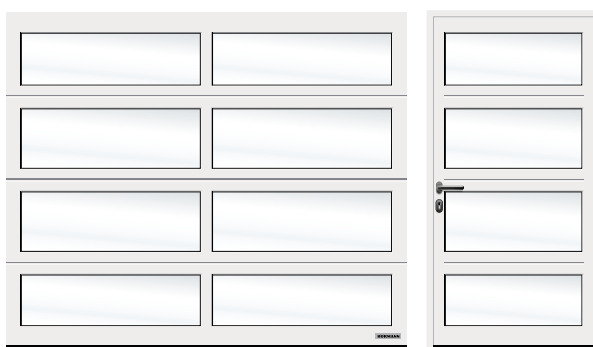

ART 42 με τζάμι σε λευκή απόχρωση, Traffic white RAL 9016



ART 42 με πλέγμα, Traffic White RAL 9016

Κοπή πάνελ



ART 42

ART 42 Thermo

ART 42 / ART 42 Thermo

Υλικό πλαισίου	Αλουμίνιο
Πάχος πλαισίου	42 mm
Θερμομόνωση ART 42 Τιμή U τοποθετημένης πόρτας	4,0 W/(m ² ·K) ¹⁾
Θερμομόνωση ART 42 Thermo Τιμή U τοποθετημένης πόρτας	3,4 W/(m ² ·K) ¹⁾
Ηχομόνωση	R = περ. 20 dB
Φορτίο ανέμου ³⁾	Κλάση 2
Στεγανότητα αέρα / νερό	Κλάση 3 ²⁾ / κλάση 3 ²⁾
Μέγ. πλάτος	5500 mm
Μέγ. ύψος	3000 mm

¹⁾ Οι τιμές U ισχύουν για τοποθετημένες πόρτες χωρίς παράθυρα στο μέγεθος 5000 x 2250 mm

²⁾ Γκαραζόπορτες με γρίλιες εξαερισμού, κατόπιν παραγγελίας κλάσεις 2-3

³⁾ υψηλότερες κλάσεις φορτίου ανέμου κατόπιν ζήτησης

Παραλλαγές κρυστάλλων



1



2



3

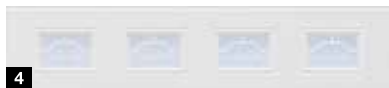

4



5



6



7

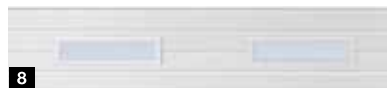

8



9

Παραλλαγές κρυστάλλων για χαλύβδινες σπαστές γκαραζόπορτες

- 1 Παράθυρα σε κλασικό σχέδιο S0 ¹⁾
- 2 Παράθυρα σε κλασικό σχέδιο M0 ¹⁾
- 3 Παράθυρα σε κλασικό σχέδιο L0 ¹⁾
- 4 Παράθυρα σε κλασικό σχέδιο S1
- 5 Παράθυρα σε κλασικό σχέδιο S2
- 6 Παράθυρα σε σχέδιο Sunrise S10 ³⁾
- 7 Κρύσταλλα σε σχέδιο Sunrise S60 ⁴⁾ (εικ. αριστερό μισό της πόρτας)
- 8 Παράθυρα τύπου D¹⁾
- 9 Παράθυρα με πλαίσιο αλουμινίου²⁾

Παραλλαγές επένδυσης για πόρτες πλαισίου αλουμινίου και παράθυρα με πλαίσιο αλουμινίου

- 10 Πολυκαρβονικό διπλό τζάμι, διαφανές
Πλαστικό διπλό τζάμι, διαφανές
- 11 Πλαστικό διπλό τζάμι, σε λευκή απόχρωση (ματ/διαφανές)
- 12 Πλαστικό διπλό τζάμι, αδιαφανές
- 13 Πολυστρωματική πλάκα με ενισχύσεις
- 14 Πλαστικό διπλό τζάμι, σε καφέ απόχρωση
- 15 Πλαστικό διπλό τζάμι, σε γκρι απόχρωση
- 16 Πολυστρωματική πλήρωση πολυουρεθάνης, λεία
- 17 Πολυστρωματική πλήρωση πολυουρεθάνης, ανάγλυφο Stucco
- 18 Διάρρητη επιφάνεια από χάλυβα
- 19 Πλέγμα από χάλυβα
- 20 Κυμματιστό πλέγμα
- 21 Ηλεκτροσυγκ. δίχτυ

Τα παράθυρα (1 έως 8, 10) αντιστοιχούν σε πλάτος πόρτας 2500 mm

¹⁾ Δυνατότητα προσαρμογής της διάταξης των παραθύρων

²⁾ Δυνατότητα χρήσης τάκων

³⁾ Πλάτος πόρτας 2130 – 2750 mm

⁴⁾ Πλάτος πόρτας 4751 – 5500 mm

Παραλλαγές επένδυσης

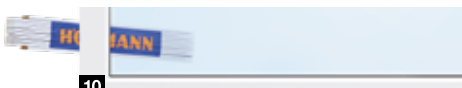

10



11

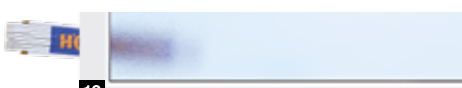

12



13



14



15



16



17



18



19



20



21

Τα παράθυρα από διάφανο πλαστικό διατίθενται στον σtάνταρ εξοπλισμό της Hörmann με κρύσταλλα DURATEC.

Σας παρέχουν σημαντικά πλεονεκτήματα:

- Καλή ορατότητα – για πάντα
- Καλύτερη θερμομόνωση

Αποκλειστικά στην Hörmann



Duratec
υψηλή αντοχή στις
γρατζουνιές

Επιφάνειες, χρώματα, διακοσμήσεις

Woodgrain, Silkgrain

Woodgrain



Silkgrain

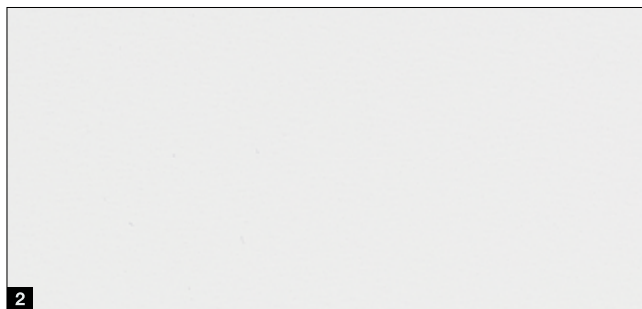

15 βασικά χρώματα

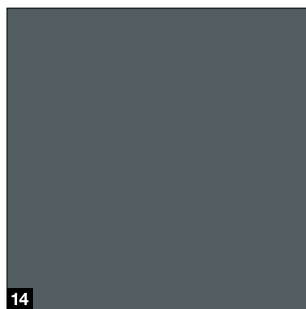
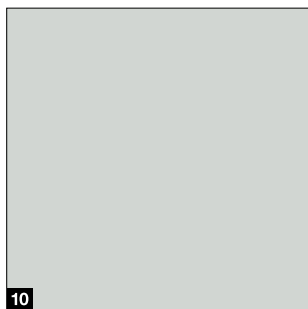
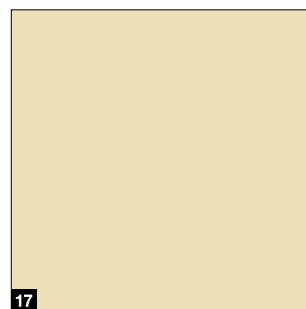
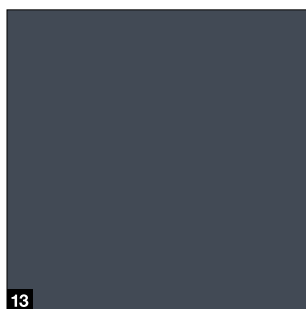
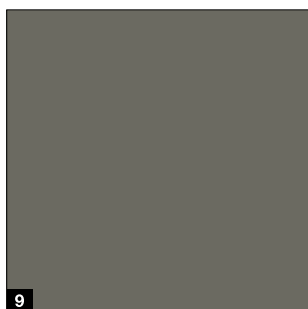
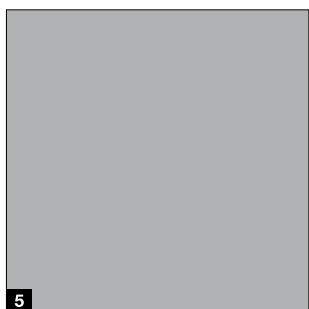
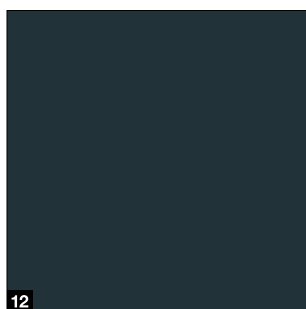
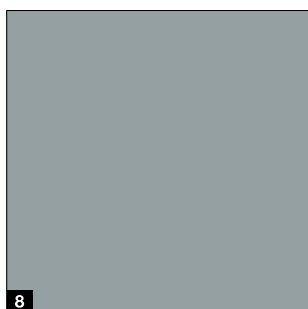
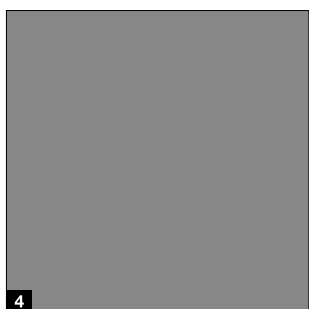
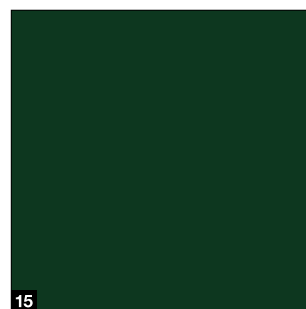
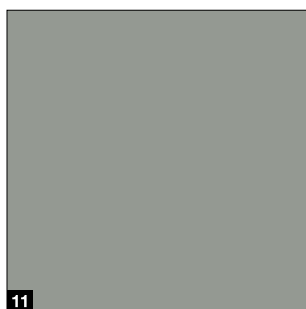
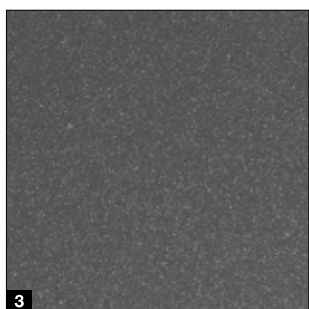

- 1 Woodgrain**
RAL 9016 Traffic White
- 2 Silkgrain**
RAL 9016 Traffic White

Βασικά χρώματα

- 3** CH 703 Anthracite Metallic ■ **NEO**
- 4** RAL 9007 Grey aluminium
- 5** RAL 9006 White Aluminium
- 6** RAL 9005 Deep Black ■ **NEO**
- 7** RAL 8028 Terra Brown
- 8** RAL 7040 Window grey
- 9** RAL 7039 Quartz Grey ■ **NEO**
- 10** RAL 7035 Light Grey
- 11** RAL 7030 Stone grey
- 12** RAL 7016 Anthracite Grey
- 13** RAL 7015 Slate Grey ■ **NEO**
- 14** RAL 7012 Basalt Grey ■ **NEO**
- 15** RAL 6009 Fir green
- 16** RAL 6005 Moss Green
- 17** RAL 1015 Light Ivory

RAL κατ' επιλογή

Οι επιφάνειες Woodgrain και Silkgrain διατίθενται προαιρετικά σε περίπου 200 χρώματα RAL* καθώς και σε πολλά χρώματα NCS και DB.

Προσοχή:

Οι εσωτερικές πλευρές των σπαστών γκαραζοπορτών παραδίδονται πάντα σε Grey white RAL 9002. Οι σκούρες αποχρώσεις στις χαλύβδινες πόρτες διπλού τοιχώματος θα πρέπει να αποφεύγονται σε σημεία που εκτίθενται στην ηλιακή ακτινοβολία, επειδή τυχόν στρέβλωση των πάνελ ενδέχεται να προκαλέσει ζημιά στην πόρτα. Όλα τα χρώματα συμφωνούν με τα αντίστοιχα χρώματα RAL. Οι απεικονίσεις των χρωμάτων και των επιφανειών στο παρόν έντυπο μπορεί να αποκλίνουν ελαφρά από τα διαθέσιμα χρώματα για λόγους εκτύπωσης. Ζητήστε τη συμβουλή ενός συνεργάτη της Hörmann.

* Κλασικά χρώματα RAL, εξαιρούνται τα περλέ και τα φωσφορίζοντα χρώματα

Ομοιόμορφη εμφάνιση κουφώματος και φύλλου πόρτας

Αποκλειστικά στην Hörmann

Φύλλο πόρτας, κάλυψη πρεκτιού και πλευρική κάσα ομοιόμορφης εμφάνισης σε Woodgrain, Traffic white RAL 9016

Η αρμονική συνολική εντύπωση μιας πόρτας βασίζεται σε πολλές μικρές λεπτομέρειες: Η κάλυψη πρεκτιού **A** έχει πάντα ομοιόμορφη εμφάνιση ¹⁾ με τα πάνελ της πόρτας. Όλα ταιριάζουν απόλυτα μεταξύ τους. Οι πλευρικές κάσες **B** διατίθενται σάνταρ με λευκή επιφάνεια Woodgrain ²⁾. Οι επενδύσεις κάσας προσαρμόζουν εύκολα τις πλευρικές κάσες στην επιφάνεια των πάνελ.

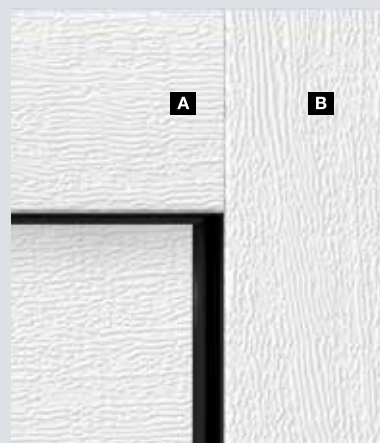

→ Περισσότερες πληροφορίες θα βρείτε από τη σελίδα 80 και μετά.

- ¹⁾ στην επιφάνεια Slategrain με λεία επιφάνεια, στην επιφάνεια Duragrain στην απόχρωση που ταιριάζει στο πάνελ της πόρτας ή σε RAL της επιλογής σας
- ²⁾ στην LPU 67 Thermo και LPU 42 στις premium εκδόσεις σε Grey white RAL 9002

Προστατευτικά επιχρίσματα ■ NEO για εμφάνιση πόρτας που διαρκεί

Τελικό επίχρισμα. Η επιφάνεια των πάνελ από προστατευτική βαφή υψηλής αντοχής είναι ιδιαίτερα ανθεκτική, δεν γρατζουνιέται και απωθεί τις ακαθαρσίες.

Τελικό επίχρισμα "Anti-graffiti".

Χάρη στην προστατευτική βαφή της επιφάνειας του πάνελ καθώς και των κρυστάλλων, των στοιχείων διακόσμησης κ.λπ. τα γκράφιτι αφαιρούνται με ειδικό καθαριστικό του εμπορίου.

→ Διατίθεται για επιφάνειες Woodgrain και Silkgrain.

- 1** Πάνελ διπλού τοιχώματος
- 2** Γαβανισμός
- 3** Αστάρωμα πολυεστέρα
- 4** Τελικό επίχρισμα ή τελικό επίχρισμα "Anti-graffiti"



Επιφάνειες, χρώματα, διακοσμήσεις

Slategrain, Sandgrain, Planar, Decograin

Slategrain ■ NEO

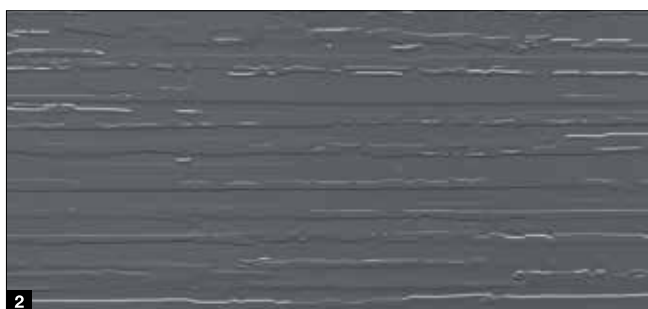

Sandgrain

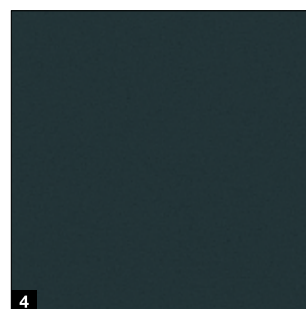
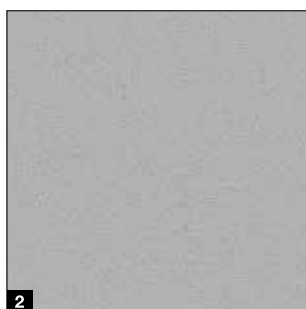
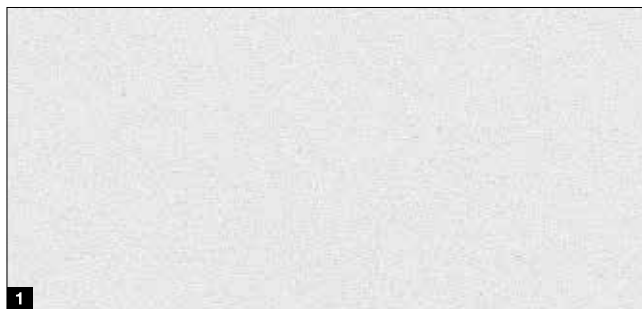

Στάνταρ χρώμα

1 RAL 9016 Traffic white

Χρώμα προτίμησης

2 RAL 7016 Anthracite grey

Στάνταρ χρώμα

1 RAL 9016 Traffic white

Βασικά χρώματα

2 RAL 9006 White aluminium

3 RAL 8028 Terra brown

4 RAL 7016 Anthracite grey

Planar

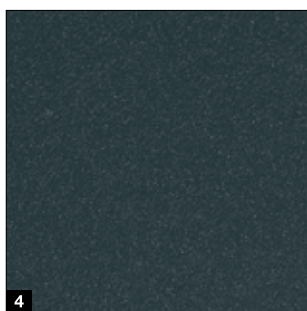
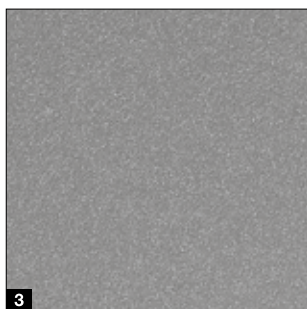
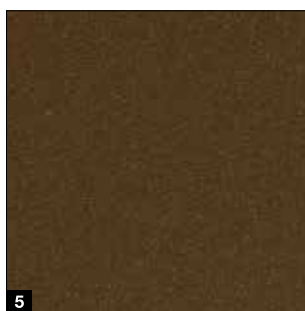
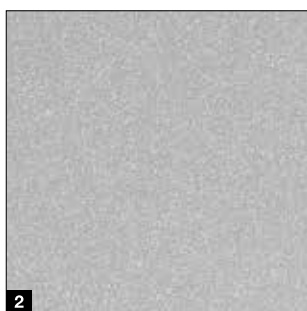
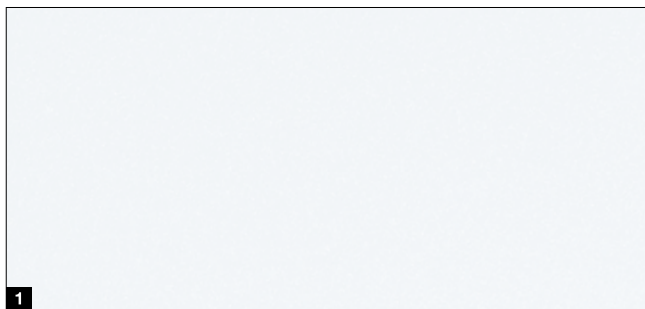

Στάνταρ χρώμα

1 CH 9016 Matt deluxe Traffic White

Βασικά χρώματα

2 CH 9006 Matt deluxe White Aluminium

3 CH 9007 Matt deluxe Grey aluminium

4 CH 7016 Matt deluxe Anthracite Grey

5 CH 8028 Matt deluxe Terra Brown

6 CH 703 Matt deluxe Anthracite Metallic

Decograin

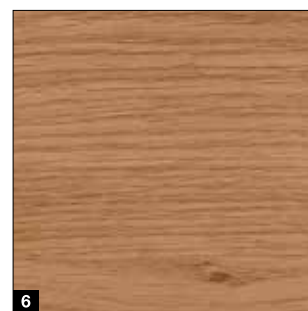
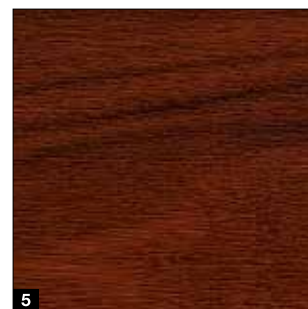

Σχέδια Decograin

1 Titan Metallic CH 703: ανθρακί με μεταλλικό εφέ

2 Golden Oak: καστανή, χρυσοκίτρινη βελανιδιά

3 Dark Oak: φινίρισμα βελανιδιάς σε καστανό χρώμα

4 Night Oak: σκουρόχρωμη βελανιδιά *

5 Rosewood: απομίμηση τριανταφυλλιάς *

6 Winchester Oak: όψη φυσική δρυς *

* Όχι για LPU 67 Thermo

Επιφάνειες, χρώματα, διακοσμήσεις

Duragrain

Duragrain

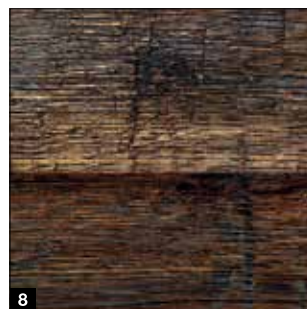
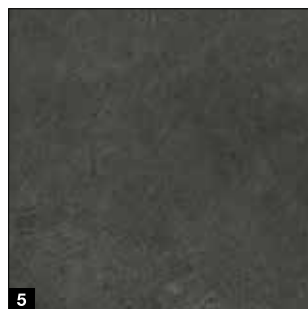
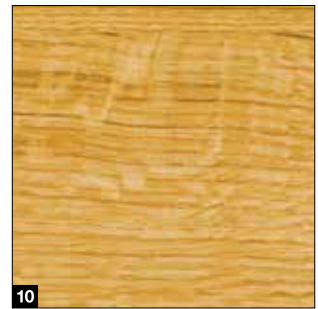
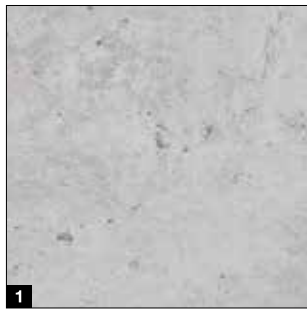

Duragrain
υψηλή αντοχή στις
γρατζουνιές

Δεν χαράσσεται και δεν λεκιάζει

Η πρωτοποριακή ψηφιακή εκτύπωση σε συνδυασμό με την τελική επίστρωση από προστατευτικό βερνίκι υψηλής αντοχής προσφέρεται μόνο από τη Hörmann. Αυτή είναι η βάση μιας εμφάνισης πόρτας που διαρκεί. Στις πόρτες Duragrain διαθέτουμε προαιρετικά την επένδυση κάσας και τα φύλλα σε απόχρωση που ταιριάζει με τη διακόσμηση.

- 1 Πάνελ διπλού τοιχώματος
- 2 Γαλβανισμός
- 3 Αστάρι
- 4 Πρωτοποριακή ψηφιακή εκτύπωση
- 5 Τελικό επίχρισμα με προστατευτικό βερνίκι υψηλής αντοχής



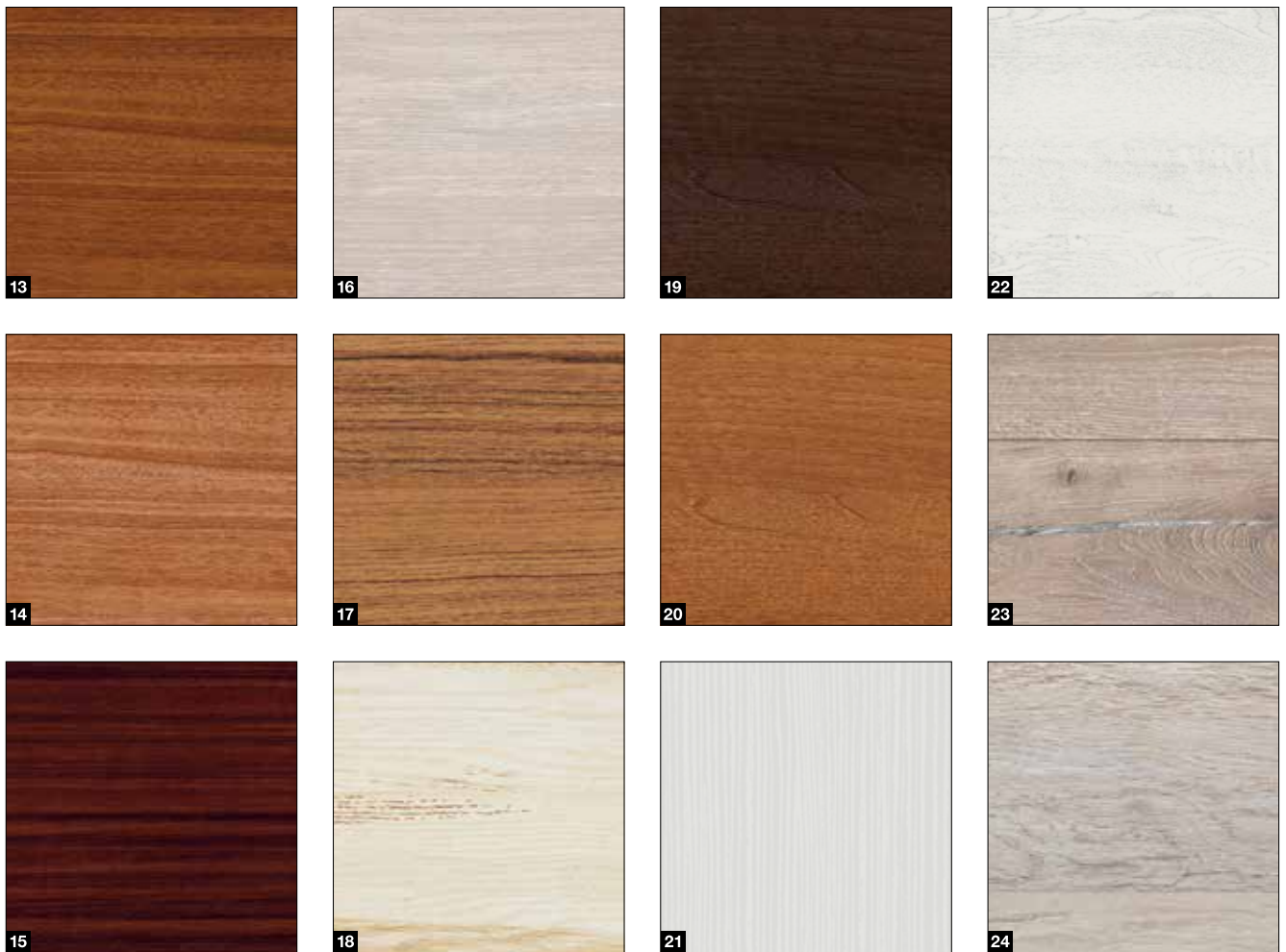

- | | |
|-----------------------|-----------------------------------|
| 1 Μπετόν | 13 Noce sorrento balsamico |
| 2 Μπεζ | 14 Noce sorrento natur |
| 3 Μοσα | 15 Sapeli |
| 4 Grigio | 16 Sheffield |
| 5 Grigio scuro | 17 Teak |
| 6 Rusty Steel | 18 Used Look |
| 7 Μπαμπού | 19 Walnut Terra |
| 8 Burned Oak | 20 Walnut Colonial |
| 9 Cherry | 21 White brushed |
| 10 Nature Oak | 22 White Oak |
| 11 Πεύκο | 23 Whiteoiled Oak |
| 12 Rusty Oak | 24 Whitewashed Oak |

Προσοχή:

Οι εσωτερικές πλευρές των γκαραζοπορτών Duragrain παραδίδονται πάντα σε γκριζόλευκο, RAL 9002. Κατά το άνοιγμα της πόρτας φαίνεται έτσι εξωτερικά μια γκριζόλευκη λωρίδα ανάμεσα στα πάνελ.

Η πλευρική κάσα και η κάλυψη πρεκιού διατίθενται βασικά σε Woodgrain, Traffic white RAL 9016. Προαιρετικά οι καλύψεις πρεκιού και κάσας διατίθενται σε χρώμα που ταιριάζει με τη διακόσμηση ή σε RAL κατόπιν παραγγελίας.

Σπαστές γκαραζόπορτες από μασίφ ξύλο

LTH 42

Στάνταρ σχέδια

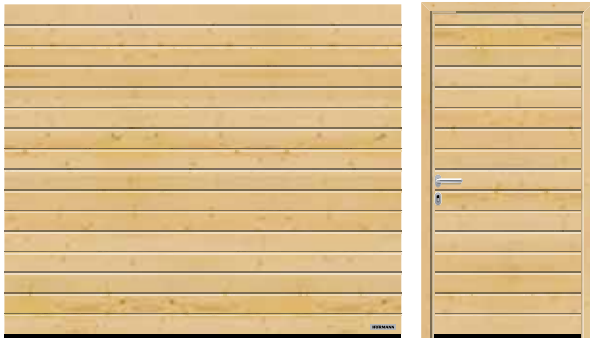

Ραμποτοτέ S, σκανδιναβικό πεύκο

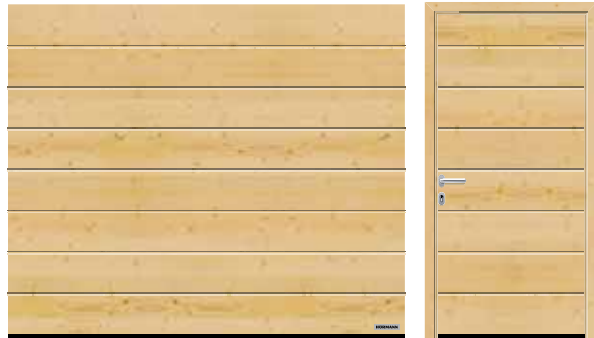

Ραμποτοτέ M, σκανδιναβικό πεύκο



Ραμποτοτέ L, σκανδιναβικό πεύκο

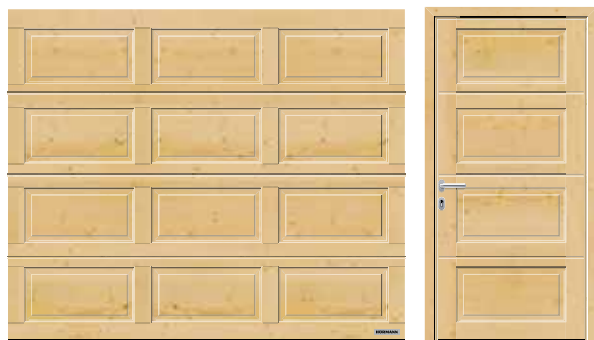

Ταμπλås, σκανδιναβικό πεύκο



LTH 42

Υλικό πάνελ	Μασίφ ξύλο
Πάχος πάνελ	42 mm
Θερμομόνωση Τιμή U τοποθετημένης πόρτας	2,9 W/(m ² ·K) ¹⁾
Φορτίο ανέμου ³⁾	Κλάση 3
Στεγανότητα αέρα / νερό	Κλάση 0 ²⁾ / κλάση 0 ²⁾
Μέγ. πλάτος Μέγ. ύψος	5000 mm 3000 mm

¹⁾ Οι τιμές U ισχύουν για τοποθετημένες πόρτες χωρίς παράθυρα στο μέγεθος 5000 x 2250 mm

²⁾ Γκαραζόπορτες με γρίλιες εξαερισμού, κατόπιν παραγγελίας κλάσεις 2-3

³⁾ υψηλότερες κλάσεις φορτίου ανέμου κατόπιν ζήτησης

Σχέδια



Σχέδιο 401, σκανδιναβικό πεύκο



Σχέδιο 402, σκανδιναβικό πεύκο

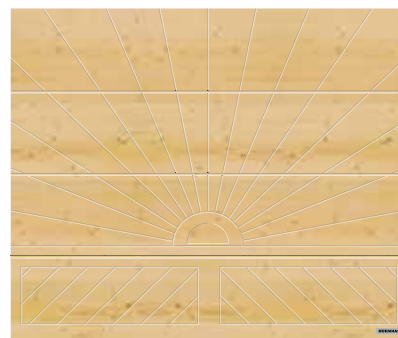

Σχέδιο 403, σκανδιναβικό πεύκο



Σχέδιο 404, σκανδιναβικό πεύκο

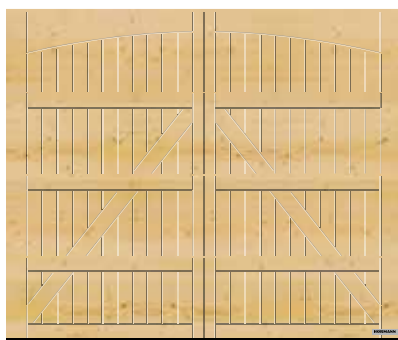

Σχέδιο 405, σκανδιναβικό πεύκο

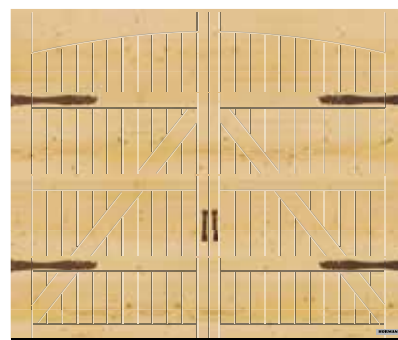

Σχέδιο 405, με προαιρετικούς οδηγούς πόρτας αχρνώνα "Exclusive", σκανδιναβικό πεύκο

Είδη ξύλου

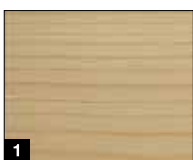

1

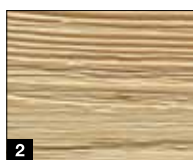

2

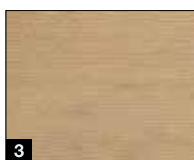

3

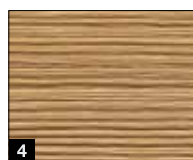

4

- 1 Σκανδιναβικό πεύκο
- 2 Σκανδιναβικό πεύκο με βουρτσισμένη επιφάνεια
- 3 Έλατο Hemlock Αμερικής
- 4 Έλατο Hemlock Αμερικής βουρτσισμένη επιφάνεια

8 προστατευτικά βερνίκια εμποτισμού

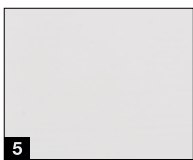

5



6

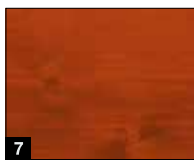

7

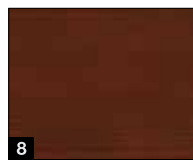

8



9

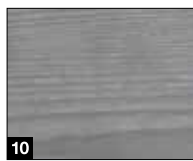

10

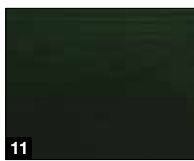

11



12

- 5 Chalky white, βαμμένο ή με επικάλυψη
- 6 Pine
- 7 Teak
- 8 Palisander
- 9 Ebony
- 10 Agate grey
- 11 Fir green
- 12 Nordic red

Παραλλαγές κρυστάλλων



13

- 13 Παράθυρα ταμπλάων V0

Βασικός εξοπλισμός

Για ασφαλή και μεγάλης διάρκειας λειτουργία πόρτας



Τεχνολογία ελατηρίων έλξης με το σύστημα ένθετων ελατηρίων ¹ έως 4000 mm πλάτος πόρτας ή/και 2625 mm ύψος πόρτας

Το κατοχυρωμένο σύστημα προστατεύει αξιόπιστα το φύλλο πόρτας από πτώση και αποτρέπει τον κίνδυνο τραυματισμού ατόμων στη σπάνια περίπτωση που σπάσει κάποιο ελατήριο.

Μηχανισμός ελατηρίου στρέψης με ολοκληρωμένο σύστημα ασφαλείας σε περίπτωση θραύσης ελατηρίου ² από 4000 mm πλάτος πόρτας ή/και 2625 mm ύψος πόρτας καθώς και σε πόρτες με ανθρωποθυρίδα και πόρτες από μασίφ ξύλο

Το κατοχυρωμένο σύστημα ασφαλείας σε περίπτωση θραύσης ελατηρίου ακινητοποιεί αμέσως την πόρτα, αποτρέποντας έτσι την πτώση του φύλλου πόρτας.

Ασφαλής κίνηση χάρη στους οδηγούς ασφαλείας ³

Κατοχυρωμένα ράουλα οδηγών, σταθερές βάσεις ράουλων και οδηγοί ασφαλείας διασφαλίζουν πως δεν υπάρχει εκτροπή της πόρτας από την τροχιά της. Έτσι, το φύλλο της πόρτας στερώνεται με ασφάλεια κάτω από την οροφή.

Προστασία δακτύλων ⁴

έξω και μέσα και στους μεντεσέδες

Χάρη στο μοναδικό σχήμα των τμημάτων πόρτας δεν υπάρχουν σημεία σύνθλιψης, ούτε ανάμεσα στα πάνελ ούτε στους μεντεσέδες.

Προστασία από παγίδευση στις πλευρικές κάσες ⁵

Τα κουφώματα της Hörmann είναι από πάνω μέχρι κάτω πλήρως καλυμμένα. Δεν υπάρχει περίπτωση παγίδευσης των δακτύλων μεταξύ του φύλλου πόρτας και του κουφώματος!

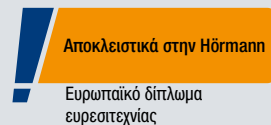

Πλαστική βάση κάσας ⁶

Η ανθεκτική πλαστική βάση κάσας ύψους 4 cm περικλείει την κάσα στα σημεία με κίνδυνο οξειδωσης και την προστατεύει μακροπρόθεσμα από ενδεχόμενη διάβρωση. Σε αντίθεση με τις λύσεις του ανταγωνισμού, η προστασία είναι εξασφαλισμένη ακόμη και υπό συνθήκες παραμένουσας υγρασίας. Σε συνδυασμό με το λάστιχο στεγανοποίησης κάτω μέρους της πόρτας η βάση κάσας επιτυγχάνει και οπτικά ένα ολοκληρωμένο τελείωμα.

Προαιρετικός εξοπλισμός

Για μεγαλύτερη άνεση και ασφάλεια

Έκδοση premium ¹

Για LPU 42, LPU 67 Thermo, ART 42 και ART 42

Thermo: Για όμορφη εσωτερική όψη οι οδηγοί τα κουφώματα, οι ράγες οδγησης και σύνδεσης βάζονται στην ίδια όψη με την εσωτερική πλευρά των πάνελ σε Grey white RAL 9002 ¹⁾. Τα διπλά ράουλα εξασφαλίζουν την ιδιαίτερως αθόρυβη και ασφαλή κίνηση της πόρτας.

Άνοιγμα αερισμού στο άνω πάνελ ²

Για LPU 67 Thermo ²⁾ και LPU 42 ²⁾ με μηχανισμό κίνησης **SupraMatic** ή **ProMatic** (από έτος κατασκευής

2012): Χάρη στο προαιρετικό στήριγμα πτυσσόμενων ρολών μπορείτε για τον αερισμό του γκαράζ σας να ανοίγετε μόνο το άνω πάνελ της πόρτας. Το κάτω πάνελ της πόρτας παραμένει εφαιπτόμενο στο δάπεδο εμποδίζοντας τη διείσδυση μικρών ζώων ή φύλλων.

Κλειδαριά απασφάλισης έκτακτης ανάγκης ³

Για LPU 42, LTE 42 και LTH 42: Προκειμένου σε περίπτωση έκτακτης ανάγκης να μπορείτε να ξεκλειδώσετε χειρικήντα το γκαράζ σας μπορείτε να εγκαταστήσετε την κλειδαριά απασφάλισης έκτακτης ανάγκης. Ο διακριτικός κυκλικός κύλινδρος (δεν ενσωματώνεται στην κλειδαριά του σπιτιού) είναι συνδεδεμένος στην εσωτερική πλευρά της κλειδαριάς απασφάλισης έκτακτης ανάγκης του οδηγού μηχανισμού κίνησης.

Πόμολο απασφάλισης έκτακτης ανάγκης ⁴

Για όλες τις εκδόσεις πορτών: Το πόμολο είναι εξοπλισμένο με μια κλειδαριά, η οποία μπορεί να ενσωματωθεί στην κλειδαριά του σπιτιού. Με το πόμολο απασφαλίζετε την απασφάλιση έκτακτης ανάγκης του οδηγού μηχανισμού κίνησης μέσω ενός συρματοσχοινίου στην εσωτερική πλευρά της πόρτας. Τα πόμολα διατίθενται στις ακόλουθες εκδόσεις: πλαστικό μαύρο, λευκό χυτοπρεσαριστό αλουμίνιο RAL 9016, βουρτσιμένος ανοξειδωτος χάλυβας (βλέπε εικ.), καφέ χυτοπρεσαριστό αλουμίνιο, RAL 8028.

ThermoFrame ⁵

Για όλες τις εκδόσεις πορτών: Το πλαστικό προφίλ που συναρμολογείται εύκολα με το κούφωμα πόρτας διασφαλίζει τον αποτελεσματικό θερμικό διαχωρισμό του κουφώματος και του τείχους και βελτιώνει τη θερμομόνωση κατά έως 15 % ³⁾. Επίσης τα πρόσθετα χείλη στεγανοποίησης και στις δύο πλευρές καθώς και στην επάνω περιοχή της πόρτας μειώνουν την απώλεια ενέργειας θέρμανσης από το εσωτερικό του γκαράζ.

¹⁾ Τεχνολογία ελατηρίων συμπερ. στήριξης, συστήματος ασφαλείας σε περίπτωση θραύσης ελατηρίου, καρουλιού συρματοσχοινίου, γαλβανισμένου οδηγού μηχανισμού κίνησης

²⁾ μόνο οδηγοί N, L, Z, δεν υπάρχει δυνατότητα σε ανθρωποθυρίδες

³⁾ σε σπαστή γκαραζόπορτα διπλού τοιχώματος LPU 42 μεγέθους: 5000 x 2250 mm

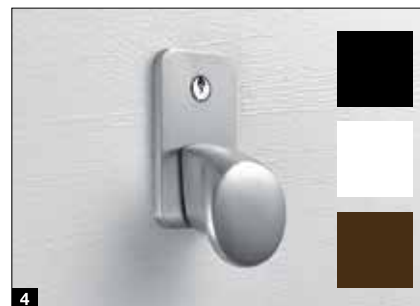

Εξοπλισμός ασφαλείας RC 2

Στάνταρ στην LPU 67 Thermo, προαιρετικά για LPU 42:

Ο πιστοποιημένος εξοπλισμός ασφαλείας RC 2 κάνει την πόρτα σας ακόμη πιο ασφαλή και συνιστάται από το κέντρο ενημέρωσης της αστυνομίας. Περισσότερες πληροφορίες θα βρείτε στη διεύθυνση www.k-einbruch.de



5

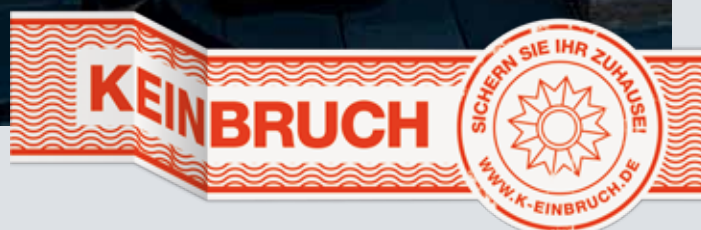

Πλαϊνές πόρτες

Πλαϊνές γκαραζόπορτες NT 60 / NT 80

Μεγέθη πορτών *

- Πλάτος (μονόφυλλη)
990 – 1115 mm
- Πλάτος (δίφυλλη)
1130 – 3000 mm
- Ύψος (μονόφυλλη/δίφυλλη)
1990 – 2183 mm

Πλαίσιο φύλλου πόρτας

- Έκδοση περιορισμένου πλάτους **1**
(τύπος προφίλ 1, μόνο για μονόφυλλες
πλαϊνές πόρτες)
- Έκδοση μεγάλου πλάτους **2**
(τύπος προφίλ 2)

Βασικός εξοπλισμός

- προφίλ αλουμινίου πάχους 60 mm ανθεκτικά
στις καιρικές συνθήκες στο χρώμα των πάνελ
ή/και σε επενδύσεις Duragrain σε απόχρωση
που ταιριάζει με τη διακόσμηση **3**
- Κινητό φύλλο με μαύρο πλαστικό πόμολο με
οβάλ ροζέτες και κλειδαριά κυλίνδρου **4**
- Τρισδιάστατα ρυθμιζόμενοι μεντεσέδες σε
μαύρο, λευκό ή φυσική απόχρωση αλουμινίου **5**

Προαιρετικός εξοπλισμός

- Χερούλι και από τις δύο πλευρές ή μόνο από
τη μία πλευρά σε φυσική απόχρωση αλουμινίου
6, χυτό αλουμίνιο λευκό RAL 9016 **7**, χυτό
αλουμίνιο καφέ **8**, βουρτσισμένος ανοξείδωτος
χάλυβας **9**
- καλυμμένοι μεντεσέδες για καλαιίσθητη
εμφάνιση πόρτας στην έκδοση με κάσα
αλουμινίου **10**
- Πείρος στερέωσης φύλλου για την ασφάλιση
του σταθερού φύλλου σε δίφυλλες πλαϊνές
πόρτες **11**
- Αντιδιαρρηκτικός εξοπλισμός ασφαλείας RC 2
με τριπλό μηχανισμό ασφάλισης (γλώσσα,
σύρτης, 2 άγκιστρα κλεισίματος) και ροζέτα
ασφαλείας για έκδοση με φαρδύ πλαίσιο
φύλλου προφίλ (προφίλ τύπου 2) **12**
- δίφυλλες πλαϊνές πόρτες με ασύμμετρο
διαχωρισμό

* ανάλογα με την έκδοση πλαισίου φύλλου

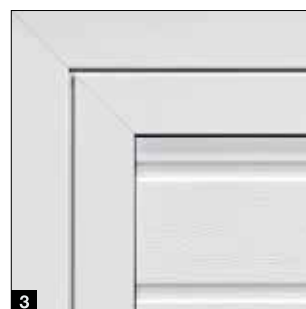



Θερμομονωμένη έκδοση NT80

- θερμικά διαχωρισμένο σύστημα προφίλ αλουμινίου, κουφώματα και κατώφλι
- Βάθος εντοιχισμού 80 mm

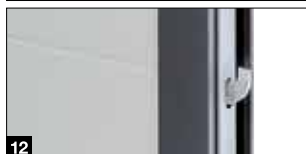

Πόρτα πολλαπλών χρήσεων MZ Thermo

- θερμικά διαχωρισμένο θυρόφυλλο και κούφωμα
- εξαιρετική θερμομόνωση 1,2 W/(m²·K).
- προαιρετικά διατίθεται σε έκδοση RC 2 (KSI Thermo)



Ο ελεγμένος τύπος αντιδιαρρηκτικής προστασίας των πλαϊνών πορτών μας, ο οποίος διαθέτει τριπλό μηχανισμό ασφάλισης, συνιστάται επίσης από το κέντρο ενημέρωσης της αστυνομίας.



Περισσότερες πληροφορίες υπάρχουν στο φυλλάδιο Χαλύβδινες πόρτες.

Ανθρωποθυρίδες

Χωρίς κατώφλι

Εκδόσεις πορτών

- LPU 42 (έως 5 m πλάτος πόρτας)

Καθαρό πλάτος ανοίγματος

- Πλάτος 830 mm
- Πλάτος 1140 mm

Βασικός εξοπλισμός

- Πλαίσιο πόρτας απο ανοδιωμένο αλουμίνιο σε φυσική απόχρωση **1**
- σταθερή ασφάλιση πόρτας εμποδίζει την υποχώρηση και την παραμόρφωση του φύλλου της πόρτας **2**
- Κρυμμένοι μεντσέδες για ομοιόμορφη όψη πόρτας **3**
- Μηχανισμός επαναφοράς πόρτας με ολισθαίνουσα ράγα συμπερ. ενσωματωμένου περιορισμού ανοίγματος πόρτας και μηχανισμού κλεισίματος με αναστολέα **4**

Προαιρετικός εξοπλισμός

- Πλαίσιο πόρτας αλουμινίου σε RAL της επιλογής σας (και εκτός του χρώματος πόρτας) ή σε χρώμα που ταιριάζει στο φινίρισμα (επιφάνειες Planar, Decograin, Duragrain)
- ενσωματωμένος μηχανισμός κλεισίματος με αναστολέα για μέγιστη προστασία και καλύτερη εμφάνιση πόρτας **5**
- Πολλαπλή ασφάλιση με ένα μπουλόνι και ένα άγκιστρο ανά πάνελ για μεγαλύτερη σταθερότητα και υψηλότερη αντιδιαρρηκτική ασφάλεια **6**
- το προπορευόμενο φωτοκύτταρο VL 2 ακινητοποιεί την πόρτα χωρίς σημεία επαφής και αυξάνει την ασφάλεια **7**



Προσοχή:

Στις παράλληλες γκαραζόπορτες με ταμπλά ή/και με χωρίς ανθρωποθυρίδα στο ίδιο πλάτος πόρτας, ενδέχεται υπό ορισμένες συνθήκες η διάταξη των ταμπλάδων να μην είναι ομοιόμορφη οπτικά.
Οι χειροκίνητες γκαραζόπορτες με ανθρωποθυρίδα δεν έχουν πόμολο εξωτερικά. Κλειδώνουν από μέσα.



Μεγέθη πόρτας

- Πλάτος 1330 – 3000 mm
- Ύψος 1960 – 2500 mm

Βασικός εξοπλισμός

- Πλήρωση πόρτας από πάνελ πάχους 42 mm **1**
- για ραμποτέ S, ραμποτέ M, ραμποτέ L και T ραμποτέ σε όλα τα χρώματα και φινιρίσματα
- προφίλ αλουμινίου πάχους 60 mm στο χρώμα του πάνελ (σε επενδύσεις Decograin και Duragrain σε απόχρωση που ταιριάζει με τη διακόσμηση) **2**
- 3 σταθεροί μεντεσέδες ανά φύλλο πόρτας (ένας μεντεσές με ασφάλεια) στην απόχρωση του αλουμινίου **3**
- διπλή τερματική στεγανοποίηση 3 πλευρών και μια διπλή στεγανοποίηση στην περιοχή των κατωφλιών **4**
- Κινητό φύλλο με αλουμινένιο πόμολο και κλειδαριά κυλίνδρου **5**
- Σταθερό φύλλο με σύρτη πόρτας **6**



Προαιρετικός εξοπλισμός

- Μηχανισμός συγκράτησης πόρτας για κινητά και σταθερά φύλλα για τη στερέωση του φύλλου όταν είναι ανοιχτό **7**
- Μηχανισμός συγκράτησης πόρτας με λειτουργία πέδησης και απόσβεσης για να αποτρέπει το άνοιγμα και το κλείσιμο του φύλλου και να μπορεί να στερεωθεί την επιθυμητή θέση **8**
- καλυμμένοι μεντεσέδες για κομψή όψη πόρτας

Εξοπλισμός μηχανισμού κίνησης

- Οδηγός πόρτας με φύλλα και κάλυμμα για τους μηχανισμούς κίνησης ProMatic 4 ή SupraMatic 4 **9**
- καλυμμένοι μεντεσέδες
- Προστασία δακτύλων και προστασία από παγίδευση για υψηλή ασφάλεια εσωτερικά **10**

Μηχανισμοί κίνησης

SupraMatic 4

Εξαιρετικά γρήγορο άνοιγμα πόρτας και έξυπνες πρόσθετες λειτουργίες

- 75 % μεγαλύτερη ταχύτητα ανοίγματος* έως και 25 cm/s
- έξυπνος χειρισμός με την εφαρμογή BlueSecur
- εύκολος αερισμός του γκαράζ
- πρόσθετο ύψος ανοίγματος
- έως και 3 φορές (SupraMatic E) ή 5 φορές* (SupraMatic P) πιο φωτεινός φωτισμός LED
- πανεύκολος προγραμματισμός μέσω της διπλής ένδειξης 7 τμημάτων
- περίβλημα μηχανισμού κίνησης από ανοξείδωτο ατσάλι υψηλής ποιότητας
- δικτύωση με συστήματα Smart Home μέσω της στάνταρ διεπαφής HCP
- μειωμένη κατανάλωση ρεύματος στη λειτουργία Stand-By, λιγότερο από 1 Watt



BiSecur

Στάνταρ τηλεχειριστήριο 4 πλήκτρων HSE 4 BS, μαύρη ανάγλυφη επιφάνεια με καπάκια χρωμίου

Μηχανισμοί κίνησης γκαραζόπορτας

	SupraMatic E	SupraMatic P
Δέκτης Bluetooth	ενσωματωμένος, με δυνατότητα ενεργοποίησης και απενεργοποίησης	ενσωματωμένος, με δυνατότητα ενεργοποίησης και απενεργοποίησης
Σύνδεση διαύλου HCP	ενσωματωμένη	ενσωματωμένη
Κύκλοι ανά ημέρα / ώρα	25 / 10	50 / 10
Ισχύς έλξης και ώσης	650 N	750 N
Στιγμιαίο φορτίο	800 N	1000 N
Μέγιστη ταχύτητα ανοίγματος	25 cm/s	25 cm/s
Φωτισμός	20 LED	30 διαδοχικά φώτα LED
Μέγ. πλάτος πόρτας	5500 mm	6000 mm
Μέγ. επιφάνεια πόρτας	13,75 m ²	15 m ²

* σε σύγκριση με το ProMatic σειρά 3

Αποκλειστικά στην Hörmann

Ευρωπαϊκό δίπλωμα ευρεσιτεχνίας

Hörmann BlueSecur

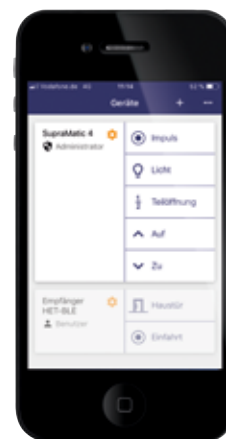

Χειρισμός μέσω Smartphone με την εφαρμογή Hörmann BlueSecur

Κορυφαία ποιότητα σε ελκυστική τιμή

- 40 % μεγαλύτερη ταχύτητα ανοίγματος * έως και 20 cm/s
- εύκολος αερισμός του γκαράζ
- πρόσθετο ύψος ανοίγματος
- έως και 2 φορές * πιο φωτεινός φωτισμός LED
- δικτύωση με συστήματα Smart Home μέσω της στάνταρ διεπαφής HCP
- μειωμένη κατανάλωση ρεύματος στη λειτουργία Stand-By, λιγότερο από 1 Watt



BiSecur

στάνταρ τηλεχειριστήριο 4 πλήκτρων HSE 4 BS, μαύρη ανάγλυφη επιφάνεια με πλαστικά καπάκια

Μηχανισμοί κίνησης γκαραζόπορτας	ProMatic 4	ProMatic 4 Akku
Δέκτης Bluetooth	προαιρετικά (HET-BLE)	προαιρετικά (HET-BLE)
Σύνδεση διαύλου HCP	ενσωματωμένη	ενσωματωμένη
Κύκλοι ανά ημέρα / ώρα	25 / 10	5 / 2
Ισχύς έλξης και ώσης	600 N	500 N
Στιγμιαίο φορτίο	750 N	600 N
Μέγιστη ταχύτητα ανοίγματος	20 cm/s	16 cm/s
Φωτισμός	10 LED	10 LED
Μέγ. πλάτος πόρτας	5000 mm	4000 mm
Μέγ. επιφάνεια πόρτας	11,25 m ²	9 m ²

ProMatic 4 Akku

Για γκαράζ χωρίς ηλεκτρική σύνδεση



Μπαταρία με φωτοβολταϊκό στοιχείο

Εξαρτήματα

Τηλεχειριστήριο



HS 5 BS

4 πλήκτρα λειτουργιών και λειτουργία εύρεσης θέσης της πόρτας, μαύρη ή λευκή γυαλιστερή επιφάνεια



HS 5 BS

4 πλήκτρα λειτουργιών και λειτουργία εύρεσης θέσης της πόρτας, μαύρη ανάγλυφη επιφάνεια ματ



HS 4 BS

4 πλήκτρα λειτουργιών, μαύρη ανάγλυφη επιφάνεια ματ



HS 1 BS

1 πλήκτρο λειτουργίας, μαύρη ανάγλυφη επιφάνεια ματ



HSE 1 BS

1 πλήκτρο λειτουργίας, με κρίκο για μπρελόκ, μαύρη ανάγλυφη επιφάνεια ματ



HSE 4 BS

4 πλήκτρα λειτουργιών με κρίκο για μπρελόκ, μαύρη ανάγλυφη επιφάνεια ματ με χρωμιωμένα ή πλαστικά καπάκια



HSE 4 BS

4 πλήκτρα λειτουργιών με κρίκο για μπρελόκ
Γυαλιστερή επιφάνεια με καπάκια χρωμίου, αποχρώσεις (εικ. από αριστερά): Anthracite Grey, Frozen Grey, Classic Grey, Carbon, Silber ■ NEO



HSD 2-C BS

Γυαλιστερό επιχρωμιωμένο, 2 πλήκτρα λειτουργιών, μπορεί να χρησιμοποιηθεί και ως μπρελόκ



HSZ 1 BS

1 λειτουργία πλήκτρων, τοποθετείται στην υποδοχή αναπτήρα του αυτοκινήτου



Βάση τηλεχειριστηρίου

σε μαύρη ή λευκή γυαλιστερή επιφάνεια, μαύρη ανάγλυφη επιφάνεια ματ

για HS 5 BS, HS 4 BS, HS 1 BS



Βάση στήριξης τηλεχειριστηρίου

για επιτοίχια τοποθέτηση ή στερέωση στο σκιάδιο ενός αυτοκινήτου, διαφανής, για HS 5 BS, HS 4 BS, HS 1 BS καθώς και HSE 1 BS και HSE 4 BS

→ Την πλήρη γκάμα εξοπλισμού θα τη βρείτε στο φυλλάδιο Μηχανισμοί κίνησης για γκαραζόπορτες και αυλόπορτες.



Ασύρματο πληκτρολόγιο κωδικού FCT 3 BS

3 λειτουργίες, με φωτιζόμενα πλήκτρα, δυνατότητα χωνευτής και επιτοίχιας τοποθέτησης, πλαστικό περίβλημα σε Light Grey RAL 7040 (και 10 λειτουργίες και ανοιγόμενο καπάκι, διατίθεται βαμμένο σε White Aluminium RAL 9006)



Ασύρματο πληκτρολόγιο κωδικού FCT 10 BS

10 λειτουργίες, με φωτιζόμενα πλήκτρα και ανοιγόμενο καπάκι, δυνατότητα χωνευτής και επιτοίχιας τοποθέτησης, πλαστικό περίβλημα βαμμένο σε White Aluminium RAL 9006



Ασύρματη συσκευή ανάγνωσης δακτυλικού αποτυπώματος FFL 25 BS

2 λειτουργίες, έως 25 δακτυλικά αποτυπώματα, με ανοιγόμενο καπάκι, δυνατότητα χωνευτής και επιτοίχιας τοποθέτησης, πλαστικό καπάκι βαμμένο σε White Aluminium RAL 9006



Ασύρματος εσωτερικός διακόπτης FIT 5 BS

4 λειτουργίες πλήκτρων και λειτουργία εύρεσης θέσης της πόρτας, πλαστικό καπάκι σε καθαρό λευκό RAL 9010

Διακόπτης



Ασύρματος εσωτερικός διακόπτης FIT 2-1 BS

2 λειτουργίες, δυνατότητα σύνδεσης από το πολύ 2 στοιχεία χειρισμού μέσω καλωδίου π.χ. Διακόπτης-κλειδί, πλαστικό περίβλημα σε καθαρό λευκό RAL 9010



Εσωτερικός διακόπτης IT 1b-1

Μεγάλο, φωτιζόμενο πλήκτρο για άνετο άνοιγμα της πόρτας, πλαστικό καπάκι σε καθαρό λευκό RAL 9010



Μαγνητικός Αναγνώστης TTR 1000-1

1 λειτουργία, 1000 ρυθμιζόμενα κλειδιά, παραδοτέος εξοπλισμός: 1 κλειδί και 1 κάρτα (περισσότερα κατά παραγγελία), περίβλημα χυτού ψευδαργύρου σε White Aluminium RAL 9006



Πληκτρολόγιο κωδικού CTP 3-1

3 λειτουργίες, με φωτιζόμενη επιγραφή και μαύρη επιφάνεια αφής, περίβλημα χυτού ψευδαργύρου σε White Aluminium RAL 9006



Πληκτρολόγιο κωδικού CTV 3-1

3 λειτουργίες, ιδιαίτερα ανθεκτικό με μεταλλικό πληκτρολόγιο, περίβλημα χυτού ψευδαργύρου σε White Aluminium RAL 9006 με κάλυψη ανοξείδωτου χάλυβα



Συσκευή ανάγνωσης δακτυλικών αποτυπωμάτων FL 150

2 λειτουργίες, έλεγχος μέσω δακτυλικών αποτυπωμάτων, δυνατότητα αποθήκευσης έως 150 δακτυλικών αποτυπωμάτων, περίβλημα χυτού ψευδαργύρου σε White Aluminium RAL 9006 με κάλυψη ανοξείδωτου χάλυβα



Κλειδο-διακόπτης

1 STUP 50

2 STAP 50
Χωνευτή και επιτοίχια έκδοση, συμπερ. 3 κλειδιών, περίβλημα χυτού ψευδαργύρου σε White Aluminium RAL 9006 με κάλυψη ανοξείδωτου χάλυβα



Εσωτερικός αισθητήρας κλιματισμού HKS1

για την επιτήρηση της υγρασίας αέρα και τον αυτόματο αερισμό του γκαράζ, πλαστικό περίβλημα σε Pure white RAL 9010

Λύσεις ανακαίνισης

Για ειδικές περιπτώσεις τοποθέτησης

Τυπική συναρμολόγηση **1**

Στην ιδανική περίπτωση το υπάρχον γκαράζ πρέπει να έχει τουλάχιστον 90 mm ελεύθερο χώρο στον πλευρικό οδηγό. Έτσι το κούφωμα μπορεί να βιδωθεί πίσω από το άνοιγμα απευθείας στον τοίχο. Οι σπαστές γκαραζόπορτες της Hörmann παραδίδονται με όλα τα απαιτούμενα υλικά συναρμολόγησης για τη συγκεκριμένη περίπτωση τοποθέτησης.

Σετ ενίσχυσης κάσας ■ NEO **2**

Το πλαστικό προφίλ συναρμολογείται μεταξύ κάσας και τοίχου. Με υγρά εξωτερικά τοιχώματα αποτρέπεται έτσι η μεταφορά της υγρασίας στην κάσα και αποτρέπεται αποτελεσματικά η δημιουργία σκουριάς.

Επενδύσεις κάσας

Για αρμονικό αποτέλεσμα οι πλευρικές κάσες με επενδύσεις κάσας προσαρμόζονται εύκολα στην επιφάνεια των πάνελ.

3 Επένδυση κάσας πλάτους 55 mm με αυτοκόλλητα επιθέματα για εύκολη συναρμολόγηση πίσω από το άνοιγμα, με ελάχιστο πλευρικό οδηγό (< 90 mm)

4 Επένδυση κάσας, πλάτους 90 mm, για συναρμολόγηση στο άνοιγμα, χωνευτά στον τοίχο

Ειδικό αγκύριο για πλευρική στερέωση του κούφωματος

Με το προαιρετικό, ειδικό αγκύριο γενικής χρήσης το κούφωμα της σπαστής γκαραζόπορτας μπορεί να στερεωθεί στον πλευρικό τοίχο του γκαράζ. Τυχόν ανωμαλίες του τοίχου αντισταθμίζονται εύκολα και η κορνίζα παραμένει άθικτη.

3 Συναρμολόγηση μέχρι απόσταση τοίχου 35 mm

4 Συναρμολόγηση σε λοξό και ανομοιόμορφο πλευρικό τοίχο

5 Συναρμολόγηση με σύνθετο σύστημα θερμομόνωσης

6 Συναρμολόγηση σε μη φέρουσες προσόψεις (κλίνκερ ή θερμομόνωση) με πλευρικό οδηγό από 90 έως 125 mm βάθος στερέωσης από 160 έως 240 mm (εξαρτάται από τα εκάστοτε αγκύρια).



Κατώφλι στεγανοποίησης **7**

Το προφίλ τοποθετείται εύκολα στο δάπεδο και στεγανοποιεί επιπλέον την κάτω ακμή της πόρτας. Εμποδίζει τη διείσδυση λιμνάζοντων νερών σε όλο το πλάτος της πόρτας. Χάρη στο ελάχιστο ύψος του διασφαλίζεται απρόσκοπτη διέλευση του κατωφλιού.

Σετ εξισορρόπησης με κεκλιμένα δάπεδα **8**

Το ρυθμιζόμενο προφίλ δαπέδου εξομαλύνει το κάτω άκρο του φύλλου της πόρτας σε διαφορά ύψους έως 20 mm. Το σετ εξισορρόπησης κάσας αποτελείται από πλαστικές πλάκες πάχους 2,5 mm που τοποθετούνται ακριβώς κάτω από τα στηρίγματα της κάσας.

Αντικατάσταση μονοκόμματης γκαραζόπορτας

Κατά την αφαίρεση της παλιάς μονοκόμματης γκαραζόπορτας και την τοποθέτηση μιας νέας σπαστής πόρτας LPU 42 πρέπει συχνά να θάβεται στο έδαφος. Με τις λύσεις ανακαίνισης που παρέχουμε οι εργασίες αυτές δεν είναι απαραίτητες.

Κατωκάσι Ανακαίνισης **9**

Αντικαθιστά το παλιό κατωκάσι μιας μονοκόμματης γκαραζόπορτας για ένα καθαρό κάτω άκρο στο γκαράζ.

Σετ χαμηλής πόρτας **10**

Το σετ αποτελείται από ένα προφίλ εξισορρόπησης και ειδικά αξεσουάρ πόρτας. Σε περίπτωση χρήσης του σετ πρέπει το μήκος του κουφώματος να μειωθεί κατά 25 mm. Μπορείτε να την παραγγείλετε στο επιθυμητό μήκος ή να την κόψετε εσείς.

Set Reno RZ ■ NEO **11**

Το πίσω τμήμα της πλαστικής βάσης κάσας απασφαλίζει, έτσι ώστε να μπορεί να τοποθετηθεί στη ράγα δαπέδου της παλιάς σπαστής γκαραζόπορτας. Το σετ αποτελείται από ένα ειδικό τεμάχιο εισόδου και έναν ειδικά διαμορφωμένο ανεμοφράκτη, διατηρώντας την πόρτα πριν από το το κατωκάσι στεγανή.



Λύσεις ανακαίνισης

Με κομψά φύλλα

Κάλυψη εξισορρόπησης πρεκιού ¹

Στην ιδανική περίπτωση το υπάρχον γκαράζ πρέπει να έχει τουλάχιστον 100 mm ελεύθερο χώρο στην περιοχή του πρεκιού (ελάχιστη 115 mm σε πόρτες με μηχανισμό κίνησης). Η κάλυψη εξισορρόπησης πρεκιού για τυπική συναρμολόγηση πίσω από το άνοιγμα διατίθεται σε βασική έκδοση με ύψος 95 mm. Κατόπιν παραγγελίας η κάλυψη διατίθεται και σε ύψος 125 mm.

Κάλυψη πάνελ διπλού τοιχώματος ²

Ομοιόμορφη κάλυψη πάνελ διπλού τοιχώματος για τη συναρμολόγηση στο άνοιγμα καλύπτει μεγαλύτερο διάκενο μεταξύ της οροφής και της κάλυψης πρεκιού. Κατόπιν τεχνικού ελέγχου, διατίθεται η δυνατότητα ενσωμάτωσης παραθύρων. Αυτό το φύλλο παρέχεται προαιρετικά και ως παράθυρο με πλαίσιο αλουμινίου.

Χωνευτή κάλυψη πρεκιού ³

Στις πόρτες LPU 42 αυτή η χωνευτή κάλυψη πρεκιού είναι η πιο κομψή λύση για την ανεπαίσθητη ένωση της κάλυψης με το φύλλο της πόρτας. Με κλειστή την πόρτα, το άνω τμήμα της πόρτας κλείνει χωνευτά με το φύλλο.

Σετ πλαισίου φύλλου για το πρέκι και το πλευρικό τοίχωμα

Για τη συναρμολόγηση στο άνοιγμα μπορεί να τοποθετηθεί μια πόρτα σε κατάλληλο στάνταρ μέγεθος ή μέγεθος ανακαίνισης. Το διάκενο που παραμένει μεταξύ του πρεκιού και του επάνω πάνελ πόρτας ή/και του πλευρικού τοιχώματος και της πλευρικής κάσας (μέγ. 35 mm) καλύπτεται με τη βοήθεια του προαιρετικού σετ πλαισίου φύλλου. Το σετ αυτό αποτελείται από ελάσματα, ακριανά καπάκια και υλικό στερέωσης. Με την προαιρετική επένδυση κάσας καλύπτεται επιπλέον η πλευρική κάσα:

⁴ πλάτος 95 mm για συναρμολόγηση στην εσωτερική επιφάνεια

⁵ πλάτος 125 mm για συναρμολόγηση μπροστά από την εσωτερική επιφάνεια.

Σετ κάλυψης ανακαίνισης ⁶

Αντισταθμικά κενά και σπασμένα άκρα τοίχου στο πρέκι και στην περιοχή του εσωρράχου καλύπτονται εύκολα και καθαρά με την προαιρετική κάλυψη ανακαίνισης. Έτσι αποφεύγονται οι εργασίες τοιχοποιίας και σπατουλαρίσματος.



	Woodgrain	Slategrain	Silkgrain	Sandgrain	Planar	Decograin	Duragrain
Επένδυση κάσας	●	○	●	●	●	●	□
Κάλυψη εξισορρόπησης πρεκτιού	●	○	●	●	●	●	□
Φύλλα πάνελ	●	●	●	●	●	●	●
Σετ πλαισίου πάνελ	●	○	●	●	●	●	□
Χωνευτή κάλυψη πρεκτιού	●	●	●	●	●	●	●
Σετ κάλυψης ανακαίνισης	●	○	●	●	●	●	□

- = Επένδυση / φύλλα και πάνελ πόρτας με ίδια επιφάνεια και το ίδιο χρώμα ή φινίρισμα
- = Επένδυση / φύλλα με λεία επιφάνεια και με το ίδιο χρώμα όπως το πάνελ πόρτας
- = Επένδυση / φύλλα με λεία επιφάνεια και σε απόχρωση που ταιριάζει με το πάνελ πόρτας ή στο RAL της επιλογής σας



Κατακόρυφες τομές (με μηχανισμό κίνησης) Οδηγός Z

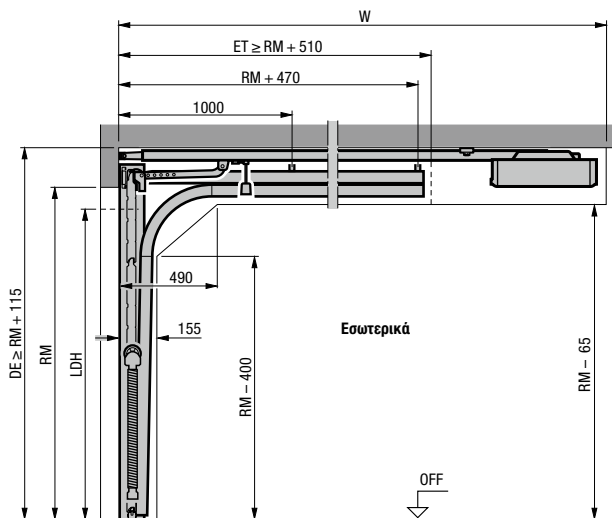

Οδηγός N

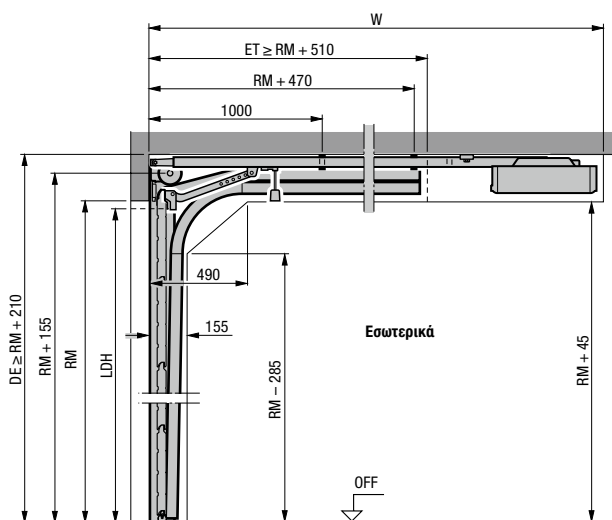

Οδηγός L

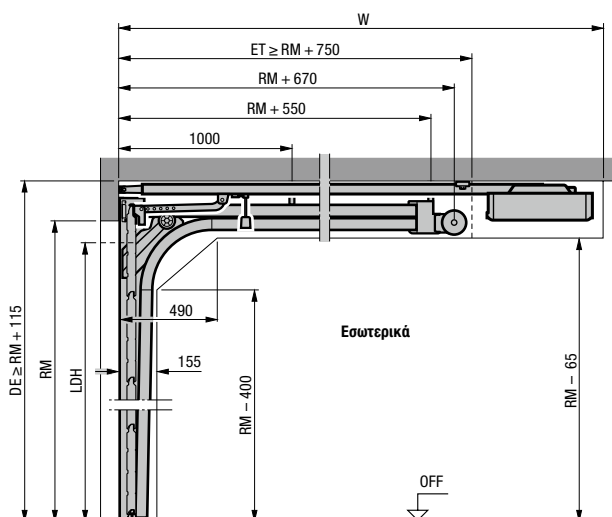

Οριζόντια τομή Οδηγός Z, N, L

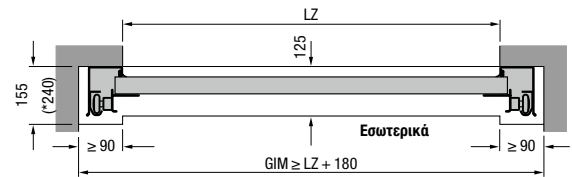

Τοποθέτηση με οδηγό Z, N, L

Συνολικό μήκος μηχανισμών κίνησης (W)	Οδηγός Z	Οδηγός N	Οδηγός L
Γκαραζόπορτες με μηχανισμό κίνησης			
	2125 (K)	3200	3200 ¹⁾
	2250 (K)		3200 ²⁾
Μέγ. ύψος πόρτας	2375 (M)	3450	3450 ¹⁾
	2500 (M)		3450 ²⁾
	2625 (L)	4125	
	3000 (L)		4125

¹⁾ Μέγ. ύψος πόρτας για LPU 67 Thermo
²⁾ Μέγ. ύψος πόρτας για LPU 42, LTE 42

Επεξηγήσεις

Οδηγοί μηχανισμού κίνησης

- K Μικρός οδηγός
- M Μεσαία ράγα
- L Μακρύς οδηγός

Διαστάσεις παραγγελίας

- LZ Καθαρή διάσταση κάσας
- RM Τυποποιημένη διάσταση ύψους
- EL Ύψος οροφής
- W Συνολικό μήκος μηχανισμού κίνησης
- LDH Καθαρό ύψος διέλευσης
- GIM Εσωτερική διάσταση γκαράζ
- ET Βάθος ώθησης

Σημείωση:

Σε πόρτες με σκούρα χρώματα με πρόσωπο στον ήλιο θα πρέπει ο μηχανισμός κίνησης να τοποθετείται 40mm ψηλότερα.

Είδη οδηγών όπως οδηγού μεγάλου ύψους καθώς και περισσότερες πληροφορίες θα βρείτε στις τεχνικές περιγραφές ή μπορείτε να ρωτήσετε τον συνεργάτη της Hörmann.

Διαστάσεις και τεχνικές περιγραφές

Πλαϊνές πόρτες

Πλαϊνές πόρτες από χάλυβα και μασίφ ξύλο – οριζόντιες τομές

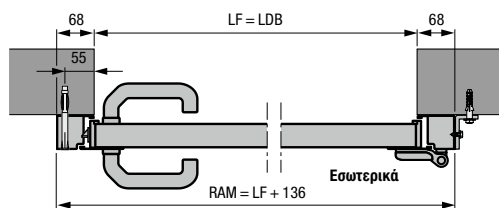

Πλαϊνή πόρτα με απλή κάσα αλουμινίου τύπος προφίλ 1
Τοποθέτηση πίσω από το άνοιγμα

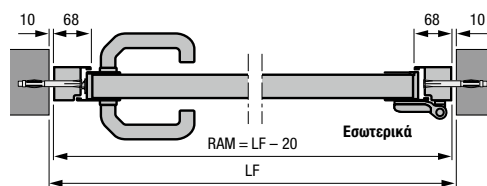

Πλαϊνή πόρτα με απλή κάσα αλουμινίου προφίλ τύπου 2
Τοποθέτηση στο άνοιγμα

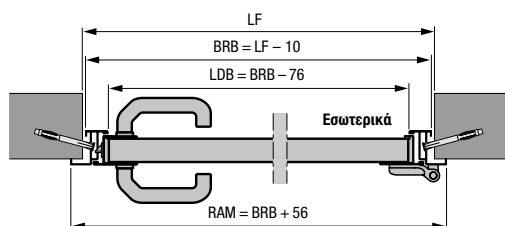

Πλαϊνή πόρτα με γωνιακή κάσα αλουμινίου προφίλ τύπου 1 ή 2
Άνοιγμα προς τα μέσα

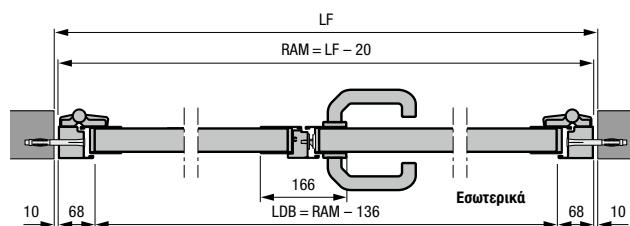

Δίφυλλη πλαϊνή πόρτα με απλή κάσα αλουμινίου προφίλ τύπου 2
Τοποθέτηση στο άνοιγμα

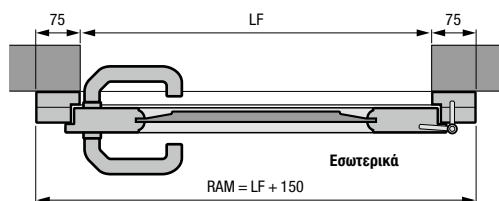

Πλαϊνή πόρτα από μασίφ ξύλο
Τοποθέτηση πίσω από το άνοιγμα

- Δίφυλλη πλαϊνή πόρτα με ασύμμετρο διαχωρισμό
- Δίφυλλη πλαϊνή πόρτα που ανοίγει προς τα μέσα και προς τα έξω

Πλαϊνές πόρτες από χάλυβα και μασίφ ξύλο – κατακόρυφες τομές

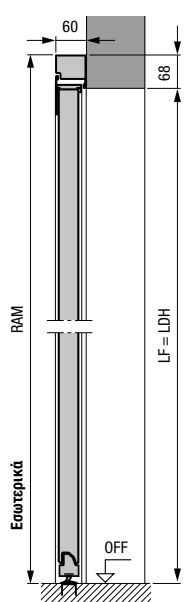

Πλαϊνή πόρτα με απλή κάσα αλουμινίου προφίλ τύπου 2
Τοποθέτηση πίσω από το άνοιγμα

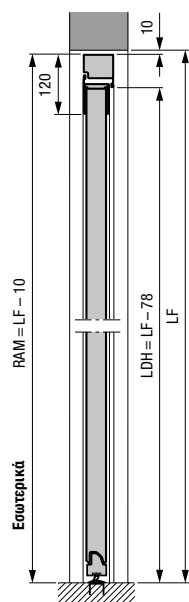

Πλαϊνή πόρτα με απλή κάσα αλουμινίου προφίλ τύπου 2
Τοποθέτηση στο άνοιγμα

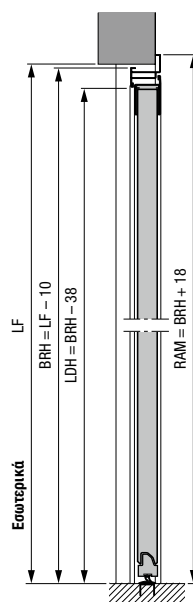

Πλαϊνή πόρτα με γωνιακή κάσα αλουμινίου προφίλ τύπου 2
Άνοιγμα προς τα έξω

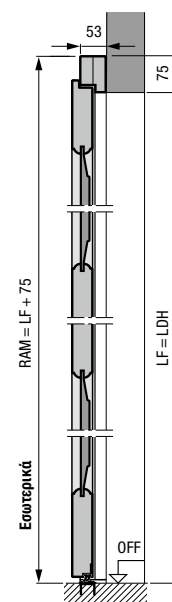

Πλαϊνή πόρτα από μασίφ ξύλο
Τοποθέτηση πίσω από το άνοιγμα

Πλαϊνές πόρτες από χάλυβα

Προφίλ τύπου 1 (τοποθέτηση πίσω από το άνοιγμα) με ραμποτέ S, M, L, με ταμπλά S, απλή κάσα

LF του ανοίγματος	Διαστάσεις παραγγελίας = RAM	Ύψος χερουλιού* από ΕΕΔ	Ύψος τμημάτων πόρτας Β
855 – 875 × 1990 – 2000	990 × 2058	955	500
855 – 875 × 2115 – 2125	990 × 2183	1010	531
980 – 1000 × 1990 – 2000	1115 × 2058	955	500
980 – 1000 × 2115 – 2125	1115 × 2183	1010	531

Τύπος προφίλ 2 (τοποθέτηση πίσω από το άνοιγμα) με ραμποτέ S, M, L, D, T, με ταμπλά S, απλή κάσα

LF του ανοίγματος	Διαστάσεις παραγγελίας = RAM	Ύψος χερουλιού* από ΕΕΔ	Ύψος τμημάτων πόρτας Β
855 – 875 × 1990 – 2000	990 × 2058	1050	500
855 – 875 × 2115 – 2125	990 × 2183	1050	531
980 – 1000 × 1990 – 2000	1115 × 2058	1050	500
980 – 1000 × 2115 – 2125	1115 × 2183	1050	531

Τύπος προφίλ 2 (τοποθέτηση μέσα στο άνοιγμα) με ραμποτέ S, M, L, D, T, με ταμπλά S, απλή κάσα

LF του ανοίγματος	Διαστάσεις παραγγελίας = RAM	Ύψος χερουλιού* από ΕΕΔ	Ύψος τμημάτων πόρτας Β
875 × 2000	855 × 1990	1050	500
875 × 2125	855 × 2115	1050	531
1000 × 2000	980 × 1990	1050	500
1000 × 2125	980 × 2115	1050	531

Τύπος προφίλ 1 (άνοιγμα μόνο προς τα μέσα, τοποθέτηση εσωτερικά) με ραμποτέ S, M, L, με ταμπλά S, γωνιακή κάσα

Διαστάσεις παραγγελίας = BRM	Ύψος χερουλιού* από ΕΕΔ	Ύψος τμημάτων πόρτας Β
875 × 2000	955	500
875 × 2125	1010	531
1000 × 2000	955	500
1000 × 2125	1010	531

Τύπος προφίλ 2 (τοποθέτηση για άνοιγμα προς τα μέσα ή προς τα έξω) με ραμποτέ S, M, L, D, T, γωνιακή κάσα

Διαστάσεις παραγγελίας = BRM	Ύψος χερουλιού* από ΕΕΔ	Ύψος τμημάτων πόρτας Β
875 × 2000	1050	500
875 × 2125	1050	531
1000 × 2000	1050	500
1000 × 2125	1050	531

Πλαϊνές πόρτες από μασίφ ξύλο

Τοποθέτηση πίσω από το άνοιγμα (ραμποτέ S, M, L, ταμπλάς)

Διαστάσεις παραγγελίας = RAM	LF του ανοίγματος	Ύψος χερουλιού* από ΕΕΔ
1005 × 2190	855 – 875 × 2115 – 2125	1050
1130 × 2190	980 – 1000 × 2115 – 2125	1050

Τοποθέτηση πίσω από το άνοιγμα (μοτίβο 401, 403, 404, 405)

Διαστάσεις παραγγελίας = RAM	LF του ανοίγματος	Ύψος χερουλιού* από ΕΕΔ
1130 × 2190	980 – 1000 × 2115 – 2125	1050

Επεξηγήσεις

- P1** Προφίλ τύπου 1 (λεπτό πλαίσιο φύλλου)
P2 Προφίλ τύπου 2 (φαρδύ πλαίσιο φύλλου)
LDB Καθαρό πλάτος διέλευσης
LDH Καθαρό ύψος διέλευσης
RAM Εξωτερικές διαστάσεις κάσας
LF Καθαρές τελικές διαστάσεις
BRM Διαστάσεις παραγγελίας
BRB Πλάτος διαστάσεων παραγγελίας
BRH Ύψος διαστάσεων παραγγελίας
OFF Επίπεδο έτοιμου δαπέδου

Ειδικά μεγέθη

Μονόφυλλες πλαϊνές πόρτες:
κατόπιν παραγγελίας
Δίφυλλες πλαϊνές πόρτες:
1330 – 2500 × 1960 – 2558 mm

* Τα ύψη χερουλιού για ειδικά μεγέθη υπάρχουν στις τεχνικές περιγραφές.

Γνωρίστε την ποιότητα της Hörmann σε νέες κατασκευές και ανακαινίσεις

Με τη Hörmann μπορείτε να προγραμματίσετε με απόλυτη σιγουριά.
Ιδανικά προσαρμοσμένες λύσεις για κάθε τομέα προσφέρουν σε κάθε
περίσταση κορυφαία προϊόντα με υψηλή λειτουργικότητα.

**ΓΚΑΡΑΖΟΠΟΡΤΕΣ. ΜΗΧΑΝΙΣΜΟΙ ΚΙΝΗΣΗΣ ΠΟΡΤΩΝ ΚΑΙ ΓΚΑΡΑΖΟΠΟΡΤΩΝ/ΑΥΛΟΠΟΡΤΩΝ.
ΠΟΡΤΕΣ ΕΙΣΟΔΟΥ. ΠΟΡΤΕΣ ΔΩΜΑΤΙΩΝ. ΧΑΛΥΒΔΙΝΕΣ ΠΟΡΤΕΣ. ΚΟΥΦΩΜΑΤΑ.**



Οι πόρτες που απεικονίζονται διαθέτουν χαρακτηριστικά που ανήκουν εν μέρει στον ειδικό εξοπλισμό και συνεπώς δεν αντιπροσωπεύουν πάντοτε τη στάνταρ έκδοση. Οι αποκλίσεις στις επιφάνειες και τα χρώματα που απεικονίζονται οφείλονται στην εκτύπωση. Προστατεύεται από τον νόμο περί πνευματικής ιδιοκτησίας. Ανατύπωση, έστω και αποσπασματική, μόνο με την έγκρισή μας. Διατηρούμε το δικαίωμα για αλλαγές.