



SEKČNÍ GARÁŽOVÁ VRATA

MatchColor zvýhodněné barvy se stejným vzhledem jako domovní a vchodové dveře Hörmann

HÖRMANN





4

Proč zvolit značku
Hörmann



14

Motivy vrat
Inspirace



46

Design
Výbava
Příslušenství

Odpovědnost po několik generací

Rodinná firma Hörmann má jako specialista na stavební prvky více než 85 let zkušeností. Vnímáme to jako závazek vůči současným a budoucím generacím. Z tohoto důvodu pro nás hraje velmi důležitou roli ekologická odpovědnost. Proto vyvíjíme inovativní řešení pro trvale udržitelné výrobky a inteligentní ochranu životního prostředí.



„K DOBRÉMU JMÉNU JE TŘEBA SE DOPRACOVAT.“

August Hörmann

Zcela ve smyslu zakladatele společnosti je dnes značka Hörmann opravdovým příslibem kvality a více než 20 milionů prodaných vrat a pohonů ji řadí mezi nejúspěšnější evropské výrobce. Díky celoplošné mezinárodní prodejní a servisní síti je společnost Hörmann vašim silným partnerem pro kvalitní stavební prvky.



MYSLÍME A JEDNÁME EKOLOGICKY. Jako rodinný podnik si uvědomujeme odpovědnost k příštím generacím a nabízíme všechny standardní výrobky pro bytovou výstavbu jako CO₂ neutrální. Strategii udržitelnosti sleduje společnost Hörmann cíl snižovat emise a zamezovat jim. Celou naši spotřebu elektřiny pokrýváme ve všech evropských výrobních závodech ze 100% z ekologické elektřiny vyrobené z obnovitelných energií. Díky celé řadě dalších opatření kromě toho spotřebu dále snižujeme a ročně ušetříme více než 75000 tun CO₂. Zbývající emise kompenzujeme podporou certifikovaných projektů na ochranu klimatu ve spolupráci se společností ClimatePartner.



Další informace najdete na stránce
www.hoermann.com/sustainability



ClimatePartner
certifikovaný produkt
climate-id.com/XNEBKC



CO₂
vypočítat
snižovat
přispívat

Značková kvalita Made in Germany



Rodinný podnik Hörmann dodává všechny důležité stavební prvky pro výstavbu a modernizace. Vyrábějí se ve vysoce specializovaných závodech podle nejnovějšího stavu techniky. Naši zaměstnanci navíc intenzivně pracují na nových výrobcích, neustálém dalším vývoji a zdokonalování detailů. Vznikají tak patenty a upevňuje se výhradní postavení na trhu.





Záruka
10 let*

ZARUČENĚ DLOUHÁ ŽIVOTNOST. Společnost Hörmann sama vyvíjí a vyrábí všechny podstatné komponenty vrat a pohonů. Dlouhodobé testování za reálných podmínek zajišťuje produkci vyzrálých sériových výrobků v kvalitě Hörmann. Z toho důvodu a díky nekompromisnímu managementu kvality získá zákazník společnosti Hörmann 10 let záruky na všechna sekční vrata a 5 let záruky na pohony Hörmann*.

* Podrobné záruční podmínky najdete na stránce: www.hormann.cz



Testováno
a certifikováno

BEZPEČNOST PRO VÁS I VAŠI RODINU. Sekční vrata Hörmann jsou samotná i v kombinaci s pohony Hörmann zkoušena a certifikována podle vysokých bezpečnostních požadavků evropské normy 13241. Sotva by mohla být sekční vrata ještě bezpečnější. A to vám i vaší rodině poskytuje každodenní bezpečnost.



Prostorově nenáročné otvírání a bezpečné zavírání

Sekční garážová vrata se otevírají svisle a jsou úsporně uložena pod stropem. Díky tomuto konstrukčnímu principu nabízejí maximum místa před garáží i v garáži. Sekční garážová vrata lze namontovat do libovolného otvoru garáže a jejich výhodou je větší průjezdná šířka. Dopřejte si tento komfort.





CERTIFIKOVANÉ BEZPEČNOSTNÍ VYBAVENÍ RC2.

Vedle standardně integrované funkce zajištění proti zvednutí, která vaše vrata automaticky pevně zablokuje a chrání proti vypáčení, obdržíte volitelně všechna garážová sekční vrata, integrované dveře a vedlejší dveře s certifikovaným bezpečnostním vybavením RC2.

→ Další informace najdete od strany 69.



Podívejte se na krátký film na YouTube nebo na stránkách www.hormann.cz/medialni-centrum

VĚTŠÍ PRŮJEZDNÁ ŠÍŘKA. Díky průjezdné šířce, která je u sekčních vrat až o 14 cm větší, můžete parkovat i s moderními, širšími osobními a sportovními užitkovými auty mnohem pohodlněji (obrázek uprostřed). U starších výklopných vrat je vjezd a výjezd často milimetrovou záležitostí (obr. dole).

Inteligentní komfort obsluhy

Ovládejte pohony garážových a vjezdových vrat, pohony dveří, domovní zámky, osvětlení a další zařízení jednoduše, bezpečně a pohodlně pomocí dálkového ovladače, bezdrátového tlačítka nebo chytrého telefonu. Všechny pohony, přijímače a ovládací prvky vybavené bezdrátovou technologií BiSecur jsou navzájem na 100% kompatibilní.





Jen u firmy Hörmann

CERTIFIKOVANÁ BEZPEČNOST. Obousměrné dálkové ovládání BiSecur se zvláště bezpečnou metodou šifrování a stabilním dosahem bez rušení vám dává jistotu, že nikdo cizí nemůže zkopírovat váš kód dálkového ovládání. Potvrzují to také bezpečnostní experti Ruhrské univerzity v Bochumi a nezávislé zkušební instituce.

INTELIGENTNÍ TECHNOLOGIE. Pohony Hörmann vás přesvědčí větším komfortem, chytrými funkcemi a inteligentní technikou. Standardní automatické vypínání vrat při výskytu nenadálých překážek bezpečně a spolehlivě zastaví. A díky pozvolnému rozjezdu a pozvolnému zastavení se vrata otevírají a zavírají plynule a tiše. S našimi elegantními dálkovými ovladači otevřete vrata pohodlně například z auta. Nebo použijte k otevření vrat svůj chytrý telefon s aplikací Hörmann BlueSecur nebo systémem Hörmann Smart Home homee.

→ Další informace najdete od strany 76.

Díky sériově dodávanému automatickému vypínání si děti mohou ve vašem dvoře bezstarostně hrát.



Se systémem Smart Home homee můžete ovládat všechny funkce vrat přes tablet nebo chytrý telefon.



Vyberte si vrata, která se hodí dokonale pro váš domov

Nezáleží na tom, pro jaký architektonický styl garážová sekční vrata hledáte, u firmy Hörmann zaručeně najdete přesně ten motiv vrat, který se bude hodit k vám i vašemu domu – od rovných drážek až po klasické kazety v mnoha variantách povrchů, barev a dekorů a také jako vrata z masivního dřeva. Najděte inspiraci v bohaté nabídce výrobků Hörmann na následujících stranách nebo si svá vysněná vrata pohodlně nakonfigurujte na internetu.



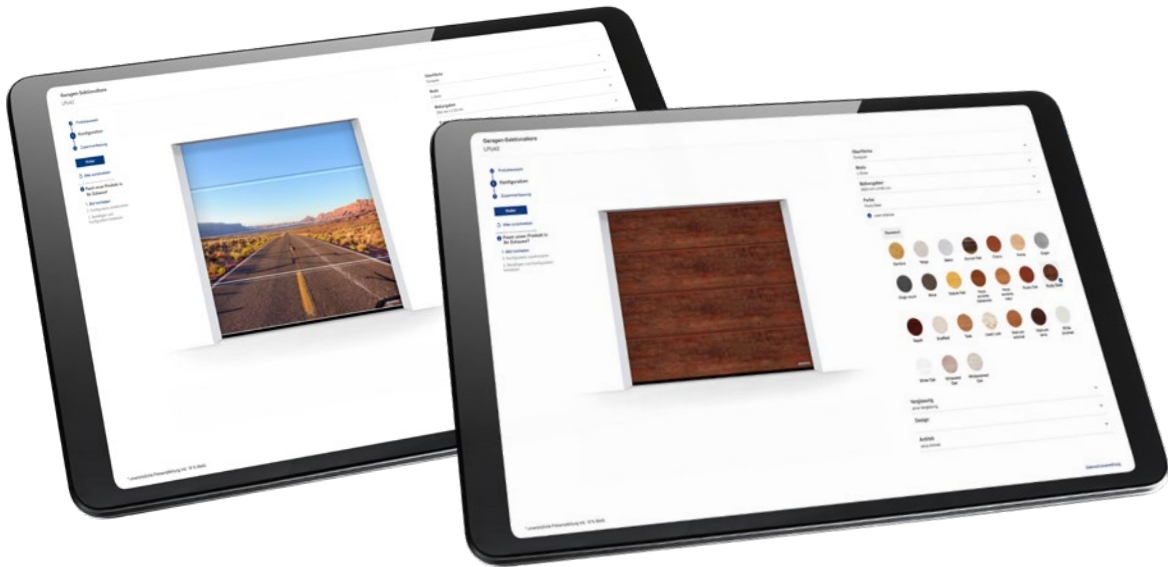

VYSNĚNÁ VRATA NĚKOLIKA KLIKNUTÍMI. S naším konfiguratorem vrat a dveří si na svém počítači nebo tabletu můžete z pohodlí doma vyzkoušet mnoho variant řešení a výrobků. Stačí si vybrat typ vrat, povrch, barvu a velikost a několika málo kliknutími si sestavit svá vysněná vrata – a navíc ještě uvidíte nezávaznou doporučenou cenu konfigurace (obr. nahoře vpravo). Když ještě nahrajete fotografii svého domu a zasadíte garážová vrata do otvoru garáže, okamžitě uvidíte, jak se nová vrata k vašemu domu hodí.

INDIVIDUÁLNÍ POTISK DURAGRAIN. Garážová sekční vrata s povrchem Duragrain si můžete nechat vyrobit i s vlastní oblíbenou fotografií (obr. nahoře vlevo). Jednoduše nahrajte fotografii do konfiguratoru nebo kontaktujte prodejce společnosti Hörmann.



Konfigurator Hörmann je dostupný na stránce www.hormann.cz/novostavby-a-rekonstrukce/konfigurator



NEJPRODÁVANĚJŠÍ GARÁŽOVÁ VRATA V NĚMECKU.

O komfortu, bezpečnosti a designu sekčních garážových vrat Hörmann se už přesvědčilo více než 5 milionů zákazníků.



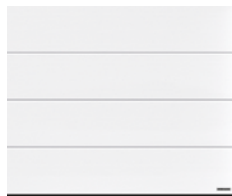

16 Drážka L

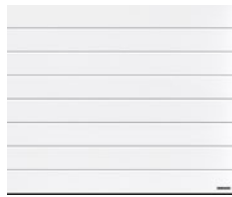

24 Drážka M

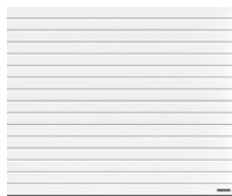

32 Drážka S



34 Drážka D

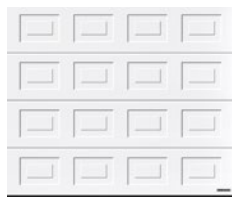

36 Kazeta S



38 Vrata z masivního dřeva

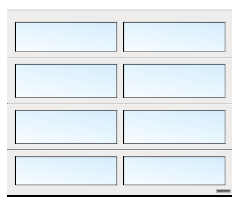

40 Prosklená vrata

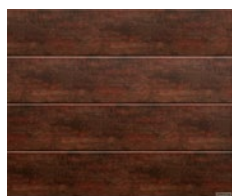

42 Fasádní / velká vrata

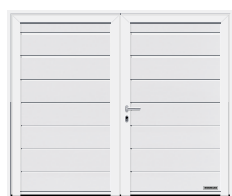

44 Vrata s otočnými křídly



POVRCH PLANAR. Elegantní povrch v 7 exkluzivních barevných odstínech Hörmann matná deluxe splňuje všechny požadavky na moderní design vrat. Přesvědčuje spojením hladkého povrchu s jemnou elegancí a matnými moderními barvami.

→ Dodává se s drážkou L. Všechny barvy a podrobnosti najdete od strany 60.



Drážka L

→ Dodává se v povrchu Woodgrain, Slategrain, Silkgrain, Sandgrain, Planar, Decograin a Duragrain. Další informace najdete od strany 49.

VLEVO. Planar, CH 703 matná deluxe, antracitová metalická

VLEVO DOLE. Detail Planar, CH 9006 matná deluxe, bílý hliník

VPRAVO DOLE. Planar, CH 9006 matná deluxe, bílý hliník, hliníkové domovní dveře ThermoCarbon, motiv 860, bílý hliník RAL 9006





POVRCH SILKGRAIN. Tento hedvábně hladký povrch je díky elegantnímu vzhledu vrat první volbou u moderní architektury. O 50% silnější vnější plech navíc lamelám propůjčuje větší stabilitu a ještě klidnější chod.

→ Dodává se s drážkou L, M a D. Všechny barvy a podrobnosti najdete od strany 57.



DRÁŽKA L

VLEVO NAHOŘE. Silkgrain, černá RAL 9005, hliníkové domovní dveře ThermoPlan Hybrid, motiv 871, černá RAL 9005

VPRAVO NAHOŘE. Silkgrain, dopravní bílá RAL 9016

VLEVO DOLE. Detail Silkgrain, křemenná šedá RAL 7039

VPRAVO DOLE. Designový motiv 461, Silkgrain, křemenná šedá RAL 7039 se zasklívacími prvky; hliníkové domovní dveře Hörmann ThermoSafe, motiv 173, křemenná šedá RAL 7039



POVRCH DURAGRAIN. U tohoto hladkého povrchu vrat si můžete vybrat z barevně stálých dekorů, které jsou věrnou imitací přírodních surovin, nebo si objednat potisk vrat s motivem podle vlastní volby. Kvalitní nátěr vysoce odolným ochranným lakem je výjimečně stabilní a odolný proti poškrábání a nečistotám. Vaše vrata tak zůstanou dlouho krásná. Spolu s hliníkovými domovními dveřmi ThermoSafe v pěti dekorech vám nabízíme dokonale sladěné provedení. Vrata a dveře tak tvoří harmonickou jednotku – jednoduše krásné.

→ Dodává se s drážkou L. Všechny dekory a podrobnosti najdete od strany 62.

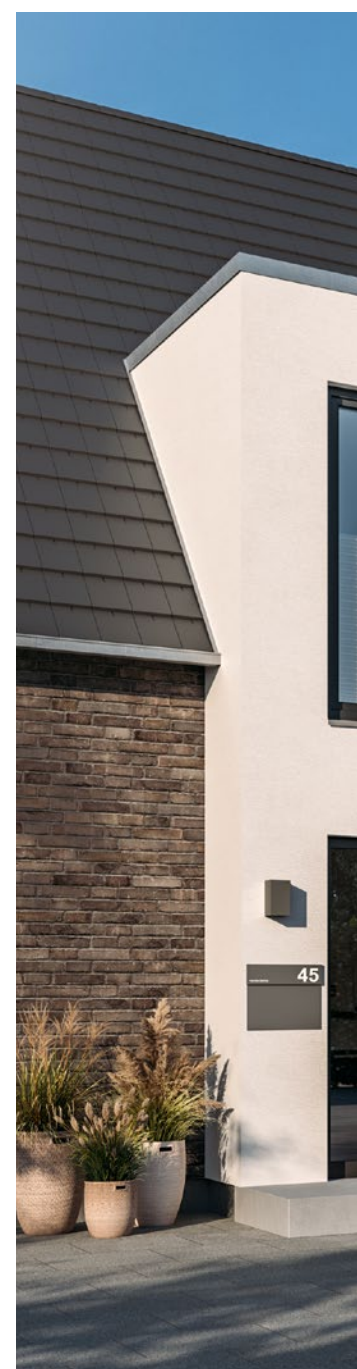

Další informace najdete v brožurě Domovní dveře a garážová vrata s jednotným designem.



Další informace najdete v brožurě Povrch Duragrain.



DRÁŽKA L

VLEVO NAHOŘE. Duragrain Beton s vzhledově stejnými vedlejšími dveřmi

NAHOŘE UPROSTŘED. Individuální potisk Duragrain

VPRAVO NAHOŘE. **NOVINKA.** Vertikální design Duragrain

DOLE. Duragrain Stadelholz šedá, vzhledově stejné hliníkové domovní dveře ThermoSafe





INTELIGENTNÍ PŘÍSLUŠENSTVÍ. Už nikdy nemusíte při větru a nečase vycházet před dveře, abyste se podívali, zda jsou vrata zavřená. Po stisknutí tlačítka signalizuje polohu vrat barva LED kontrolky dálkového ovladače HS 5 BS nebo vnitřního spínače FIT 5 BS. Na přání vrata dalším stisknutím tlačítka* zavřete. Nebo použijte k otevření vrat svůj chytrý telefon s aplikací Hörmann BlueSecur nebo systémem Hörmann Smart Home homee. Pohodlněji a bezpečněji už vrata ovládat nemůžete.

→ Příslušenství se dodává pro všechna sekční garážová vrata.

* Při obsluze bez přímého dohledu na vrata je nutná přídavná světelná závora.

ŘEŠENÍ OSVĚTLENÍ. Světelná LED lišta ukáže vrata a vedlejší dveře ve správném světle. Se sloupky Hörmann budete mít více světla a jistoty při vjíždění do dvora.



VLEVO NAHOŘE. Drážka L Silkgrain, antracitová šedá RAL 7016, hliníkové domovní dveře ThermoSafe, motiv 504, antracitová šedá RAL 7016

VPRAVO NAHOŘE. Drážka M Silkgrain, dopravní bílá RAL 9016 se světelnou LED lištou a osvětlovacími sloupky SLS-K

DOLE. Chytrá obsluha vrat pomocí aplikace BlueSecur Hörmann



Další informace najdete v brožuře Pohony vrat a systémy Smart Home.

Drážka M

→ Dodává se v povrchu Woodgrain, Slategrain, Silkgrain, Sandgrain a Duragrain. Další informace najdete od strany 49.



VLEVO NAHOŘE. Woodgrain, okenní šedá RAL 7040

VPRAVO NAHOŘE. Woodgrain, břidlicová šedá RAL 7015

VLEVO DOLE. Woodgrain, dopravní bílá, RAL 9016

VPRAVO DOLE. Detail Woodgrain, dopravní bílá RAL 9016





POVRCH WOODGRAIN. U tohoto cenově výhodného a robustního povrchu se vzorem věrně imitujícím řez pilou lze díky reliéfu bez problémů opravit například malé škrábance.

→ Dodává se s drážkou L, M a S a kazetou S. Všechny barvy a podrobnosti najdete od strany 57.

POVRCH SLATEGRAIN. Tento strukturovaný povrch si bere za vzor břidlicové desky a dodá vašim vratům zcela jedinečný vzhled.

→ Dodává se s drážkou L a M. Všechny barvy a podrobnosti najdete od strany 57.





DRÁŽKA M

VLEVO NAHOŘE. Detail Slategrain, dopravní bílá RAL 9016

VLEVO DOLE. Slategrain, antracitová šedá RAL 7016

VPRAVO NAHOŘE. Slategrain, dopravní bílá RAL 9016, provedení vrat LPU 42 PremiumPlus s komplexní ochranou pro snížení koroze v pobřežním klimatu

VPRAVO DOLE. Slategrain, antracitová šedá RAL 7016





POVRCH DECOGRAIN. Povrch se dodává v pěti přírodních dekorech věrně imitujících dřevo a v jednom dekore antracitové barvy s metalickým efektem. Díky speciální ochraně povrchu plastovou fólií odolnou proti UV záření na venkovní straně ocelových lamel zůstanou vrata dlouho krásná.

→ Dodává se s drážkou L a M. Všechny dekory a podrobnosti najdete od strany 61.





DRÁŽKA M

VLEVO NAHOŘE. Detail Decograin Golden Oak

NAHOŘE UPROSTŘED. Decograin Golden Oak

VPRAVO NAHOŘE. Decograin Dark Oak

DOLE. Decograin Titan Metallic CH 703





NAHOŘE. Drážka L, Silkgrain, čedičová šedá RAL 7012
s vzhledově stejnými vedlejšími dveřmi

VLEVO DOLE. Jednokřídlé multifunkční dveře
MZ Thermo65, dopravní bílá RAL 9016

VPRAVO DOLE. Drážka M, Woodgrain, antracitová šedá
RAL 7016, s integrovanými dveřmi





VEDLEJŠÍ DVEŘE. Dveře, které představují druhý přístup do vaší garáže, se dodávají ve stejné povrchové úpravě, barvách a se stejnými dekory jako garážová vrata – na vyžádání také s přesně stejnou geometrií drážek. Vše je vzájemně sladěno. Kladete-li zvláštní důraz na vysokou tepelnou izolaci a chtěli byste zároveň snížit riziko kondenzace vody na vnitřní straně, jsou multifunkční dveře MZ Thermo s přerušeným tepelným mostem tou nejlepší volbou.

→ Další informace najdete od strany 72.

INTEGROVANÉ DVEŘE. S integrovanými dveřmi ve vratech se můžete rychle a jednoduše dostat k zahradnickému nářadí, jízdním kolům nebo kolečkům, která máte uložena v garáži. Práh z ušlechtilé oceli integrovaných dveří je uprostřed vysoký jen 10 mm a na okrajích pouze 5 mm. To snižuje riziko zakopnutí a usnadňuje přejíždění koly.

→ Další informace najdete od strany 70.





MATCHCOLOR. Se sladěnými barvami pro sekční garážová vrata, domovní dveře, vedlejší dveře a ocelové dveře si můžete upravit svůj domov v perfektní barevné harmonii.

→ Dodáváme pro povrchy Woodgrain, Slategrain a Silkgrain.
Všechny barvy a podrobnosti najdete od strany 58.

Drážka S

→ Dodáváme v povrchu Woodgrain. Další informace najdete od strany 49.



VLEVO. Woodgrain, jedlová zeleň RAL 6009

VPRAVO NAHOŘE. Woodgrain dopravní bílá RAL 9016 s vzhledově stejnými vedlejšími dveřmi

VPRAVO DOLE. Woodgrain, antracitová šedá RAL 7016 s vzhledově stejnými vedlejšími dveřmi a hliníkové domovní dveře ThermoSafe motiv 501

DESIGNOVÉ VKLÁDANÉ PRVKY. Dodejte vratům výsostně osobitý ráz. Průběžné vkládané prvky se vzhledem ušlechtilé oceli nebo dřeva a individuálně ve vyžádaném odstínu RAL vložíme podle vašeho požadavku do drážek sekčních vrat (obr. vpravo).

→ Dodává se s drážkou M a D. Všechny varianty designu a podrobnosti najdete od strany 53.

DESIGNOVÉ PRVKY. Dodejte svým vratům osobitý styl. Vyberte si některý z našich designových motivů nebo umístěte a kombinujte designové prvky z kartáčované ušlechtilé oceli podle vlastních představ. Nabízíme také domovní čísla nebo např. názvy ulic.

→ Dodává se s drážkou L a D. Všechny varianty designu a podrobnosti najdete od strany 52.

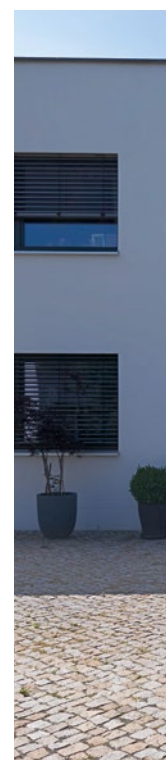
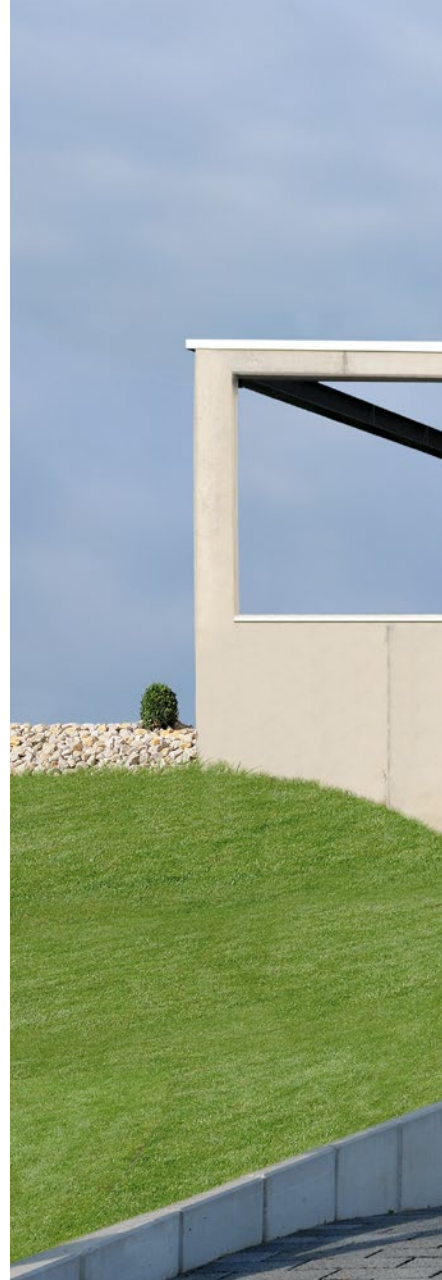



Drážka D

→ Dodáváme v povrchu Silkgrain.

Další informace najdete od strany 49.

NAHOŘE. Silkgrain, antracitová šedá RAL 7016, motiv 500 s vkládanými prvky ve vzhledu dřeva

VLEVO DOLE. Silkgrain, šedý hliník RAL 9007 s designovým prvkem „Domovní číslo“; hliníkové domovní dveře Hörmann ThermoSafe, motiv 872, šedý hliník RAL 9007

VPRAVO DOLE. Silkgrain, antracitová šedá RAL 7016, hliníkové domovní dveře ThermoSafe, motiv 860, antracitová šedá RAL 7016



SVĚTELNÉ PRVKY. Prosklení Klassik nebo Sunrise perfektně ladí s kazetovými vraty a dodá vašim vratům osobitý vzhled. Prosklení však není jen designový prvek, ale kromě toho umožňuje přístup denního světla do garáže.

→ Dodává se pro všechny motivy vrat. Všechna prosklení a podrobnosti najdete od strany 55.





Kazeta S

→ Dodáváme v povrchu Woodgrain.
Další informace najdete od strany 49.



VLEVO NAHOŘE. Woodgrain,
dopravní bílá, RAL 9016

VPRAVO NAHOŘE. Woodgrain,
břidlicová šedá RAL 7015

DOLE. Woodgrain, mechová
zelená RAL 6005 s prosklením
Klassik S2 v sendvičovém
provedení

Vrata z masivního dřeva

PŘIROZENÁ KRÁSA. Tato vrata z neošetřeného nebo kartáčovaného severského smrku se skvěle hodí pro dřevěné domy nebo budovy s mnoha dřevěnými prvky, jako např. příhradová konstrukce nebo fasádní prvky. Vybírejte z šesti elegantních motivů vrat.

→ Další informace najdete od strany 64.





VLEVO. Motiv vrat 401, masivní dřevo severský smrk, s modřínovou lazurou

VPRAVO NAHOŘE. Motiv vrat 405, vysoce kvalitní nátěr v dopravní bílé RAL 9016 s kováním křídlových vrat a ozdobnými klikami

VPRAVO DOLE. Drážka M, masivní dřevo severský smrk, neošetřené

Prosklená vrata

HLINÍKOVÁ RÁMOVÁ VRATA ART 42 / ART 42 THERMO.

Toto provedení vrat s normálním profilem nebo s profilem s přerušným tepelným mostem přesvědčí větším množstvím světla v garáži nebo u mřížových výplní lepším větráním v parkovacích boxech hromadných garáží.

→ Další informace najdete od strany 54.





NAHOŘE. ART 42 Vitraplan, šedý odstín

VLEVO. ART 42 Thermo s dvojitým plastovým sklem, rámy v barvě antracitová šedá RAL 7016, hliníkové domovní dveře ThermoSafe, motiv 650, antracitová šedá RAL 7016, volitelné boční díly

HLINÍKOVÁ RÁMOVÁ VRATA ART 42 VITRAPLAN. Předsazené prosklení líčující s plochou u vrat ART 42 Vitraplan zaujme mimořádně elegantním vzhledem s čistými liniemi. Rámový profil v černé barvě RAL 9005 je skrytý, takže celkový vzhled nic neruší.

→ Další informace najdete od strany 54.





Fasádní / velká vrata

PRŮMYSLOVÁ SEKČNÍ VRATA ALR F42 PRO OPLÁŠTĚNÍ V MÍSTĚ INSTALACE V JEDNÉ ROVINĚ S FASÁDOU. Vytvořte si sekční vrata ze dřeva, z kovu, keramiky, umělé hmoty nebo dalších materiálů zcela podle vlastních představ. Základ vrat pro fasádní obložení tvoří průmyslová sekční vrata Hörmann ALR F42 s hliníkovou rámovou konstrukcí a polyuretanovou sendvičovou výplní.

NOVINKA. PRŮMYSLOVÁ SEKČNÍ VRATA ALR F42 VITRAPLAN AT.

Nasazené fasádní desky lícující s plochou jsou pro soukromé garáže skutečným lákadlem. Ve spojení se skrytými, barevně sladěnými rámovými profily je výsledkem harmonický vzhled vrat.

PRŮMYSLOVÁ SEKČNÍ VRATA SPU F42 PLUS. Pro garáže o šířce do 7000 mm a atypické montážní situace, které neumožňují montáž pohonu nad vrata, jsou vrata v tomto provedení optimálním řešením.



NAHOŘE. SPU F42 Plus, drážka M, Silkgrain, antracitová šedá RAL 7016

VLEVO DOLE. ALR Vitraplan AT s moderními fasádními deskami ALUCOBOND® naturAL Reflect 405

VPRAVO DOLE. ALR F42 s opláštěním v místě instalace v rovině s fasádou



Vrata s otočnými křídly

JEDNODUCHÝ PŘÍSTUP. U dvoukřídlych vrat s otočnými křídly můžete volitelně otevírat obě křídla nebo i pouze jedno křídlo zvlášť, např. pro vyndání kola z garáže. Dopřejte si maximální komfort a vybavte si vrata s otočnými křídly pohonem. Tepelně izolované lamely nabízejí dobrou izolaci a jsou k dostání se všemi povrchy.

→ Další informace najdete od strany 74.



DĚLENÍ KŘÍDLA PODLE PŘÁNÍ. Nechejte si vrata s otočnými křídly upravit zcela podle svých potřeb. Vrata s otočnými křídly dodáváme s křídly rozdělenými symetricky i asymetricky. Při symetrickém rozdělení se stejně širokými křídly vrat je vzhled vrat naprosto harmonický. V případě asymetrického rozdělení* dodáváme průchozí křídlo o šířce 870 mm, což umožňuje snadný průchod osob do garáže. Šířka pevného křídla vychází z celkové šířky vrat. Můžete si také vybrat umístění průchozího křídla na levé nebo pravé straně vrat.

* Do šířky vrat 2000 mm



48

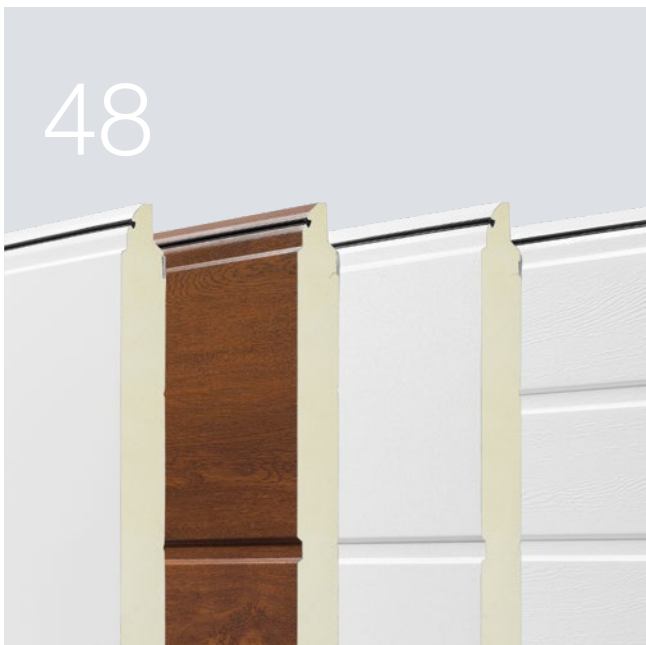

56

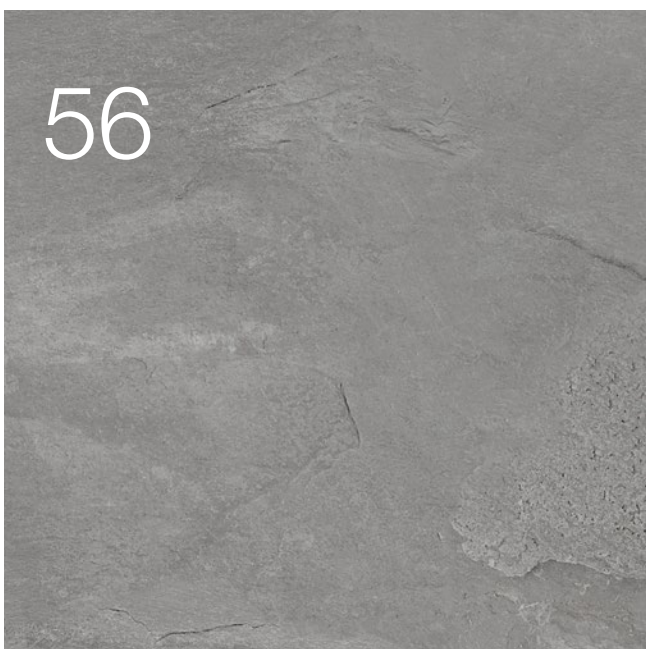

76



Design Výbava Příslušenství

- 48 Ocelová sekční vrata
- 54 Hliníková rámová vrata
- 55 Prosklení
- 56 Povrchy, barvy, dekory
- 66 Sekční vrata z masivního dřeva
- 66 Výbava
- 70 Integrované dveře
- 72 Vedlejší dveře
- 74 Vrata s otočnými křídly
- 76 Pohony
- 78 Příslušenství
- 80 Modernizační řešení
- 84 Velikosti a montážní údaje dle DIN normy

Ocelová sekční vrata

S nejvyšší energetickou účinností

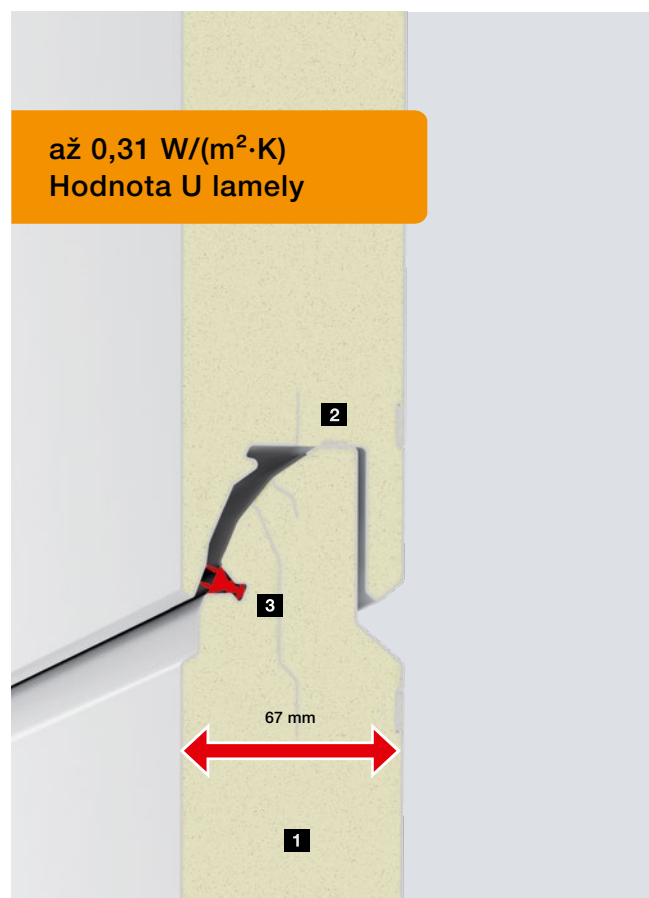

až 0,31 W/(m²·K)
Hodnota U lamely

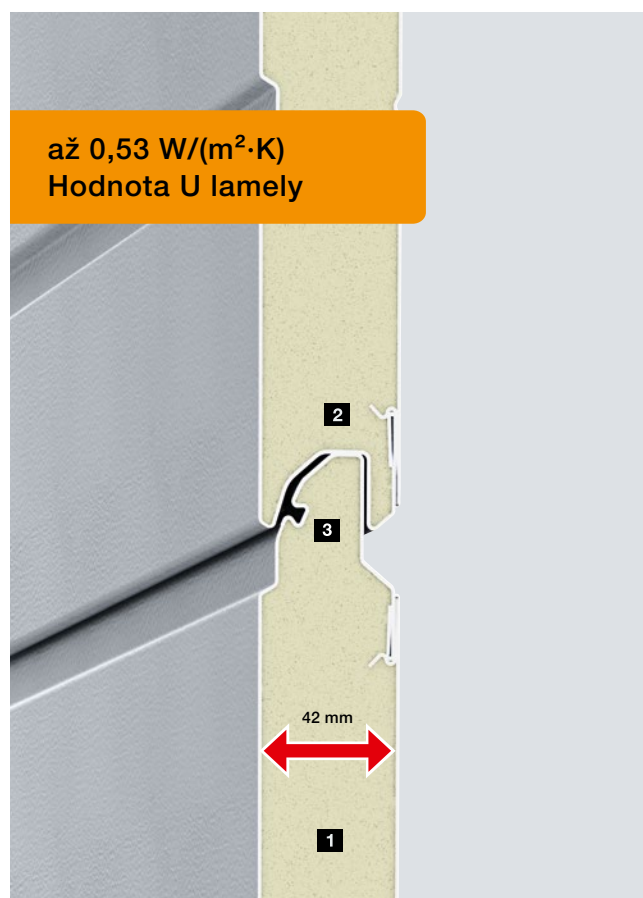

až 0,53 W/(m²·K)
Hodnota U lamely

LPU 67 Thermo

Energeticky úsporná vrata
s vynikající tepelnou izolací

- Lamely o tloušťce 67 mm s přerušným tepelným mostem **1**
- Podepřené lamely **2** nesou hmotnost křídla vrat
- Dvojité břitové těsnění v přechodech lamel **3**
- Hodnota U vrat s ThermoFrame: 0,91 W/(m²·K)¹⁾
- Dostupné i v provedení Premium (další informace najdete na straně 68)

LPU 42

Bestseller
s dobrou tepelnou izolací

- Lamely o tloušťce 42 mm **1**
- Podepřené lamely **2** nesou hmotnost křídla vrat
- Jednoduché břitové těsnění v přechodech lamel **3**
- Hodnota U vrat s ThermoFrame: 1,2 W/(m²·K)¹⁾
- Dostupné i v provedení Premium a PremiumPlus (další informace najdete na straně 68)

Tip

Superrychlý pohon SupraMatic 4 dodatečně snižuje tepelné ztráty rychlým otvíráním vrat až 25 cm/s. Další informace najdete na straně 76.

LPU 67 Thermo

LPU 42

Výkonnostní charakteristiky podle evropské normy 13241

Materiál lamel	Pozinkovaný ocelový plech s vysoce kvalitním nátěrem	Pozinkovaný ocelový plech s vysoce kvalitním nátěrem
Tloušťka lamel	Dvoustěnné, 67 mm	Dvoustěnné, 42 mm
Tepelná izolace Hodnota U, vestavěná vrata	1,0 W/(m ² ·K) ¹⁾	1,3 W/(m ² ·K) ¹⁾
Tlumení hluku	cca 25 dB	cca 25 dB
Zatížení větrem ⁴⁾	třída 3	třída 3
Těsnost vzduch / voda	Třída 3 ³⁾ / třída 3 ²⁾	Třída 3 ³⁾ / třída 3 ²⁾
Šířka max. Výška max.	5000 mm 3000 mm	6000 mm 3000 mm

Motivy / povrchy

Drážka S		Woodgrain
Drážka M	Silkgrain, Decograin (3 dekory)	Woodgrain, Slategrain, Silkgrain, Sandgrain, Decograin
Drážka L	Silkgrain, Decograin (3 dekory)	Woodgrain, Slategrain, Silkgrain, Sandgrain, Planar, Decograin, Duragrain
Drážka D		Silkgrain
Kazeta S		Woodgrain

¹⁾ Hodnoty U platí pro vestavěná vrata bez prosklení ve velikosti 5000 × 2125 mm

²⁾ Do tlaku vody 70 Pa

³⁾ Platí pro kazetu a drážku L (vrata LPU 42 s drážkou S, M nebo D a s integrovanými dveřmi: třída 2)

⁴⁾ Vyšší třídy zatížení větrem na vyžádání

Povrchy

Woodgrain, Slategrain a Silkgrain, dopravní bílá
RAL 9016, 10 zvýhodněných barev MatchColor
a 5 zvýhodněných barev Color



Sandgrain ve 2 barvách



Planar v 7 barvách



Decograin v 6 dekorech



Duragrain ve 30 dekorech



Ocelová sekční vrata

Konstrukce křídla vrat

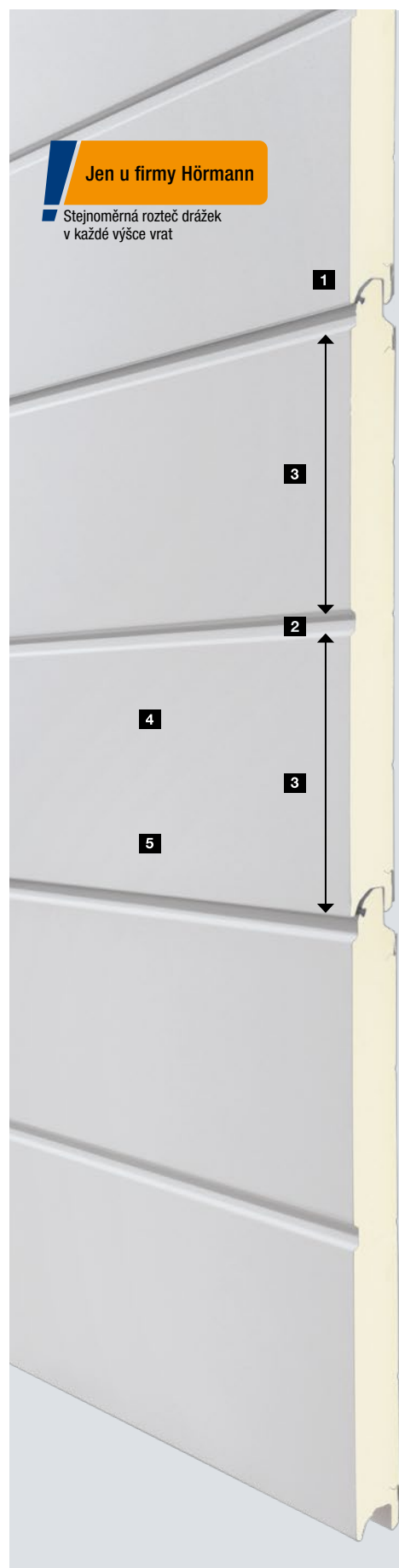

1 Přejíždění mezi lamelami

Křídlo sekčních vrat se skládá z několika lamel, které jsou flexibilně spojeny pomocí systému drážka / pero. U výrobků Hörmann jsou přechody řešeny tak, že u zavřených vrat prakticky nejsou vidět. Poznejte ten rozdíl!

2 Drážka

Drážka je nalisována do vnějšího plechu lamely. Má stejný vzhled jako přechod mezi lamelami.

3 Stejněměrná rozteč drážek

Zvlášť harmonicky působícího vzhledu vrat dosahuje společnost Hörmann tím, že drážky a přechody mezi lamelami jsou u každé výšky vrat rozděleny stejně.

4 Vysoké kvalitní nátěr

Lamely jsou optimálně chráněny oboustranně žárově pozinkovaným ocelovým plechem v kombinaci s kvalitním nátěrem v barvě šedobílá RAL 9002 na vnitřní straně. Pro ještě lepší ochranu dodáváme vnější stranu lamel volitelně také s vysoce odolným ochranným lakem (další informace najdete na straně 57) nebo s komplexní ochranou jako provedení PremiumPlus (další informace najdete na straně 68). Kvalitní povrch Duragrain se dodává standardně s vysoce odolným ochranným lakem.

5 Trvale estetický vzhled vrat

Trvale estetického vzhledu vrat dosahujeme v závislosti na povrchu kvalitním nástřikem barvy, použitím plastové fólie odolné proti UV záření nebo vysoce odolným ochranným lakem.

Standardní motivy



Drážka S (LPU 42), dopravní bílá RAL 9016

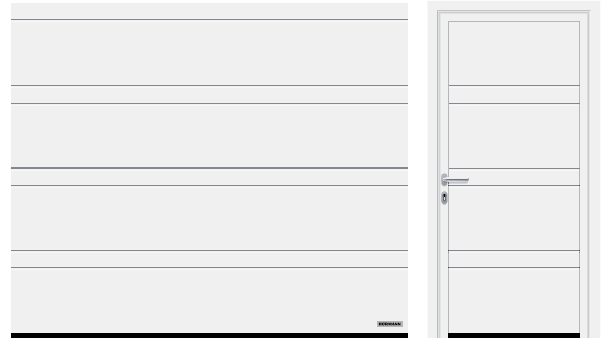

Drážka D (LPU 42), dopravní bílá RAL 9016



Drážka M (LPU 67 Thermo, LPU 42), dopravní bílá RAL 9016



Kazeta S (LPU 42), dopravní bílá RAL 9016



Drážka L (LPU 67 Thermo, LPU 42), dopravní bílá RAL 9016

Ocelová sekční vrata

Designové prvky pro LPU 42 a LPU 67 Thermo

Motivy s designovými prvky



Drážka L (LPU 67 Thermo, LPU 42), dopravní bílá RAL 9016, designový prvek motiv 450, vzhledově stejné vedlejší dveře

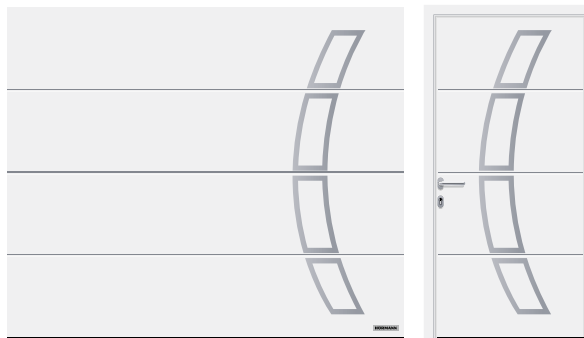

Drážka L (LPU 67 Thermo, LPU 42), dopravní bílá RAL 9016, designový prvek motiv 457, vzhledově stejné vedlejší dveře

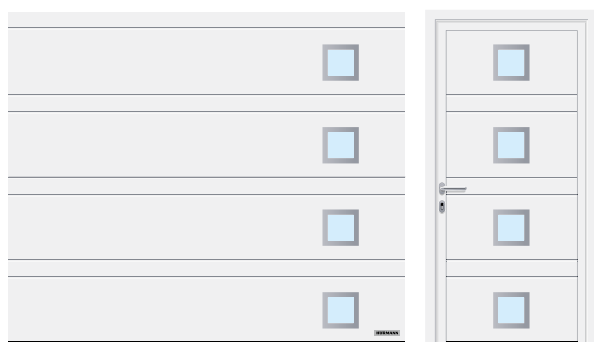

Drážka D (LPU 42), dopravní bílá RAL 9016, designový prvek motiv 461, vzhledově stejné vedlejší dveře

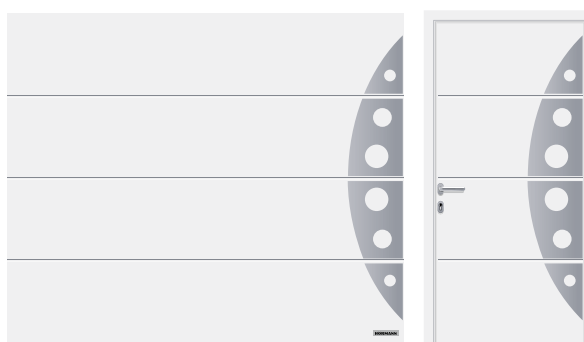

Drážka L (LPU 67 Thermo, LPU 42), dopravní bílá RAL 9016, designový prvek motiv 458, vzhledově stejné vedlejší dveře

Designové prvky

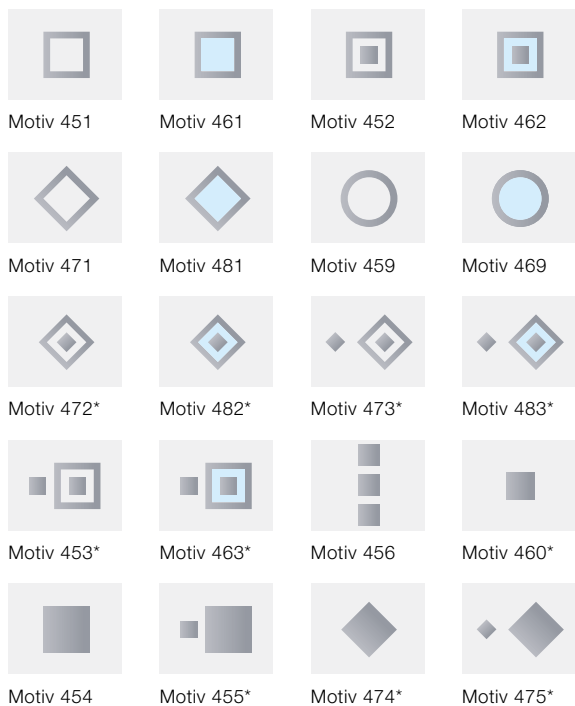

* Pouze LPU 42

Prosklení

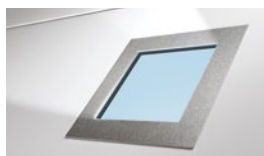

Designový prvek v kartáčované ušlechtilé oceli s volitelným pravým prosklením* pro motivy 461 a 481

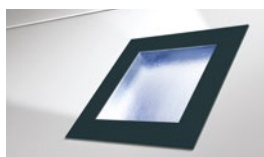

Designový prvek lakovaný barvou antracitová šedá RAL 7016 s plastovým sklem pro motivy 461, 462, 463, 469, 481, 482 a 483

Motivy s designovými vkládanými prvky

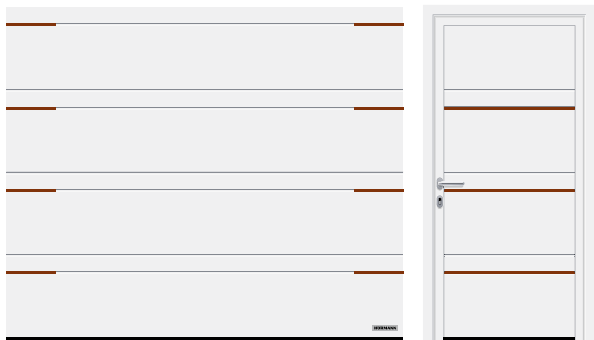

Drážka D (LPU 42), dopravní bílá RAL 9016, designový motiv vkládaného prvku 500 s dělenými vkládanými prvky se vzhledem dřeva

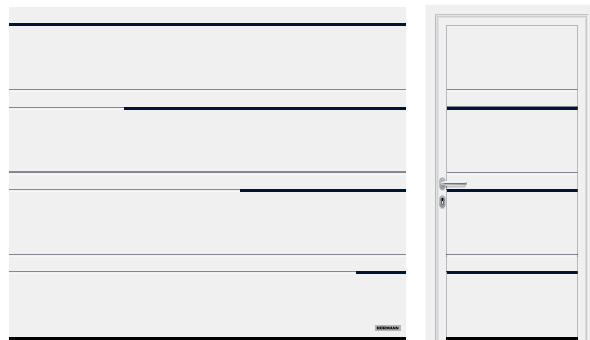

Drážka D (LPU 42), dopravní bílá RAL 9016, designový motiv vkládaného prvku 502 v ocelové modré RAL 5011



Drážka M (LPU 42), dopravní bílá RAL 9016, designový motiv vkládaného prvku 503 se vzhledem ušlechtilé oceli



Drážka M (LPU 42), dopravní bílá RAL 9016, designový motiv vkládaného prvku 504 se vzhledem dřeva, v integrovaných dveřích

Designové vkládané prvky



Vzhled ušlechtilé oceli



Vzhled dřeva



RAL dle volby (obr. v RAL 9005)

Designové prvky „Čísla a slova“

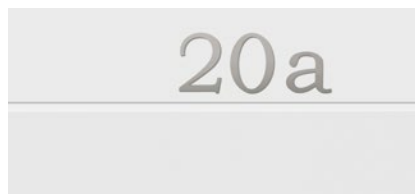

Tmavé na světlém podkladu, typ písma Modern



Světlé na tmavém podkladu, typ písma Classic

Hliníková rámová vrata

ART 42 / ART 42 Thermo / ART 42 Vitraplan

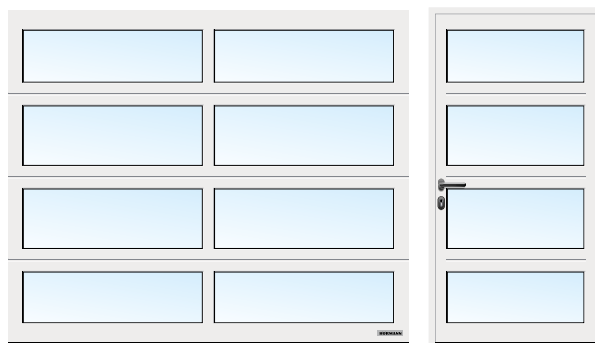

ART 42 prosklená, dopravní bílá RAL 9016

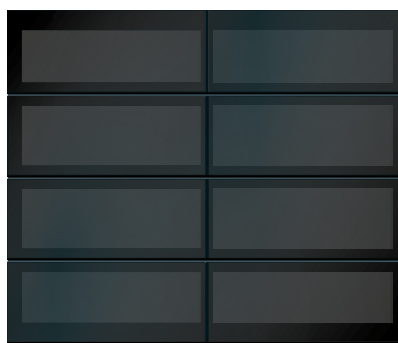

ART 42 Vitraplan, šedý odstín

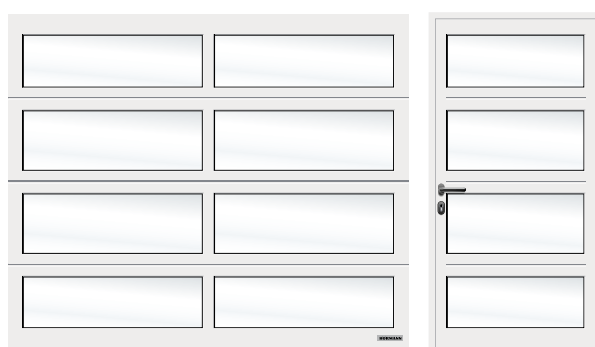

ART 42 prosklená, bílý odstín, dopravní bílá RAL 9016

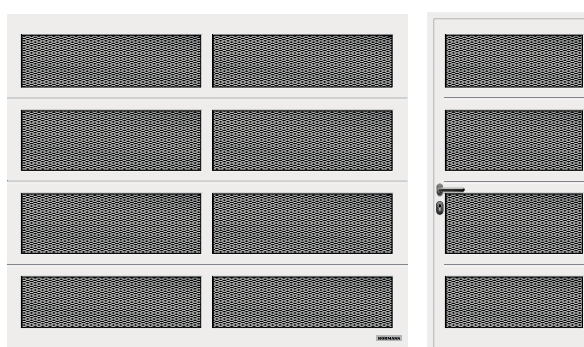

ART 42 s roztahovací mříží, dopravní bílá RAL 9016

Řez lamelou

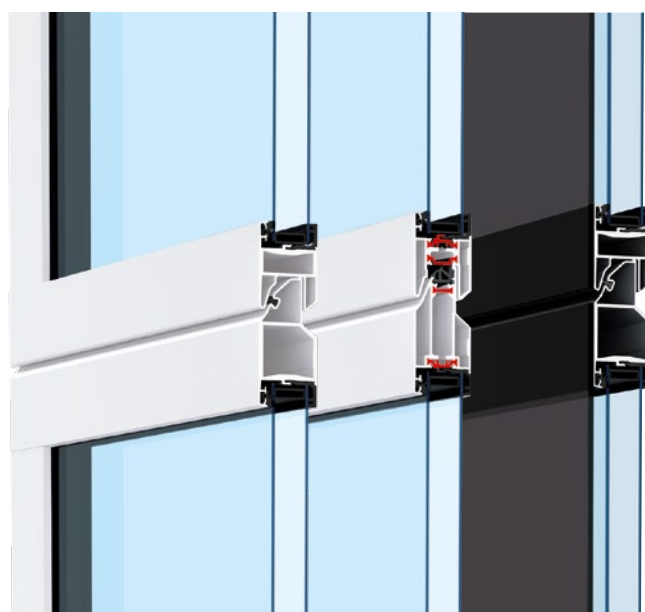

ART 42

ART 42 Thermo

ART 42 Vitraplan

ART 42 / ART 42 Thermo / ART 42 Vitraplan

Materiál rámu	Hliník
Tloušťka rámu	42 mm
Tepelná izolace ART 42 Hodnota U, vestavěná vrata	4,0 W/(m ² ·K) ¹⁾
Tepelná izolace ART 42 Thermo Hodnota U, vestavěná vrata	3,4 W/(m ² ·K) ¹⁾
Tlumení hluku	R = cca 20 dB
Zatížení větrem ³⁾	třída 3
Těsnost vzduch / voda	Třída 2 ²⁾ / třída 3 ²⁾
Šířka max.	4000 mm
Výška max.	3000 mm

¹⁾ Hodnoty U platí pro vestavěná vrata s dvojitým plastovým sklem S2 ve velikosti 5000 × 2125 mm

²⁾ Vrata s větracími štěrbinami, na vyžádání třídy 2 – 3

³⁾ Vyšší třídy zatížení větrem na vyžádání

Variety prosklení



Variety prosklení pro LPU 42 a LPU 67 Thermo

- 1 Klasické prosklení S0¹⁾
- 2 Klasické prosklení M0¹⁾
- 3 Klasické prosklení L0¹⁾
- 4 Klasické prosklení S1
- 5 Klasické prosklení S2
- 6 Prosklení Sunrise S10³⁾
- 7 Prosklení Sunrise S60⁴⁾ (obr. levá polovina vrat)
- 8 Prosklení typu D¹⁾
- 9 Hliníkové světelné pásy²⁾

Variety výplní

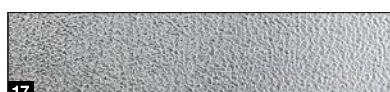
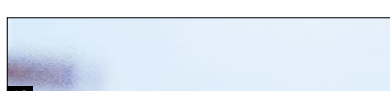
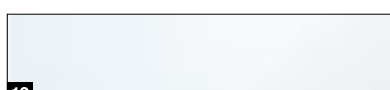
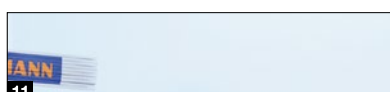

Variety výplně pro LPU 42, LPU 67 Thermo, ART 42 a ART 42 Thermo

- 10 Dvojitá polykarbonátová tabule, čirá
- 11 Dvojité plastové sklo, čirá
- 12 Dvojité plastové sklo, bíle tónované (opál / čirá)
- 13 Dvojité plastové sklo, krystalická struktura
- 14 Můstková vícenásobná tabule
- 15 Dvojité plastové sklo, šedě tónované
- 16 Polyuretanová sendvičová výplň, hladká
- 17 Polyuretanová sendvičová výplň, Stucco
- 18 Perforovaný plech z ušlechtilé oceli
- 19 Roztahovací mříž z ušlechtilé oceli
- 20 Vlnitá mřížka
- 21 Svařovaná mříž

Prosklení (1 – 8, 10) odpovídají šířce vrat 2500 mm

¹⁾ Individuální uspořádání prosklení je možné

²⁾ Příčky jsou možné

³⁾ Šířka vrat 2130 – 2750 mm

⁴⁾ Šířka vrat 4751 – 5500 mm

Čirá plastová prosklení obdržíte u firmy Hörmann standardně s prosklením Duratec.

Nabízí jedinečné výhody:

- Trvale jasný průhled
- Lepší tepelná izolace

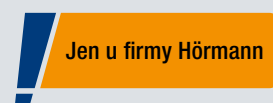

Duratec
Vysoká odolnost proti poškrábání

Stejný vzhled

U zárubně a křídla vrat

Jen u firmy Hörmann

● Křídlo vrat, clona překladu a boční zárubeň s vzhledově stejným povrchem Woodgrain dopravní bílá RAL 9016

STEJNÝ VZHLED ZÁRUBNĚ I KŘÍDLA VRAT.

Harmonický vzhled vrat vzniká díky mnoha malým detailům: vyrovnávací clona překladu **1** se u všech povrchů dodává vždy ve stejném vzhledu jako lamely vrat. Vše je vzájemně sladěno. Boční zárubně **2** dostanete standardně s bílým povrchem Woodgrain*. S obložením zárubně **3** můžete boční zárubně jednoduše přizpůsobit povrchu lamel.

* U Slategrain s hladkým povrchem

→ Další informace k obložení zárubně najdete od strany 80.



	Woodgrain	Slategrain	Silkgrain	Sandgrain	Planar	Decograin	Duragrain
Vyrovnávací clona překladu 1	●	○	●	●	●	●	●
Boční zárubeň 2	●	■	■	■	■	■	■
Obložení zárubně 3	●	○	●	●	●	●	●

● = Stejný povrch, barva nebo dekor jako lamela vrat

■ = Povrch Woodgrain v barvě dopravní bílá RAL 9016 (u provedení Premium v barvě šedobílá RAL 9002)

○ = Hladký povrch ve stejné barvě jako lamela vrat

Woodgrain



1

Slategrain

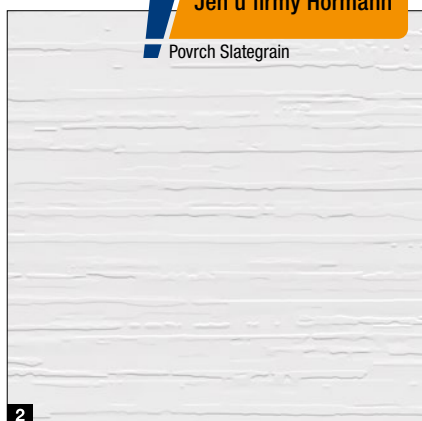
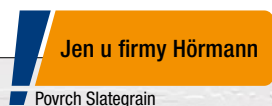

2

Silkgrain

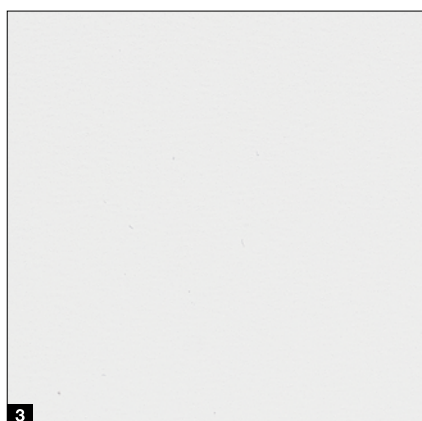

3

- 1 Woodgrain RAL 9016 dopravní bílá
- 2 Slategrain RAL 9016 dopravní bílá
- 3 Silkgrain RAL 9016 dopravní bílá

Ochranné nástřiky pro dlouhodobě estetický vzhled vrat

Vysoce odolný ochranný lak. Díky ochrannému nástřiku je povrch lamel výjimečně robustní a odolný vůči poškrábání a nečistotám.

Vysoce odolný ochranný lak „Anti-Graffiti“. Ochranný nástřik na povrchu lamely a také na prosklení, designových prvcích atd. umožňuje odstranit graffiti pomocí běžně dostupného speciálního čističe.



→ Dodáváme pro povrchy Woodgrain, Slategrain a Silkgrain.

- 1 Dvoustranná lamela
- 2 Pozinkování
- 3 Vysoce kvalitní nátěr
- 4 Vysoce odolný ochranný lak nebo vysoce odolný ochranný lak „Anti-Graffiti“

Sada pro čištění a péči – aby vrata a dveře zůstaly dlouho krásné

- Čisticí prostředek na vrata a dveře (pro všechny povrchy)
- Multifunkční houbička, leštadlo na vrata a dveře 2 v 1, aplikační houbička, 2 × utěrka z mikrovlákna, olej na vrata a dveře

Před

Po



Zvýhodněné barvy

Pro povrchy Woodgrain, Slategrain, Silkgrain



MatchColor

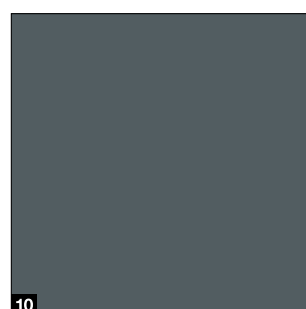
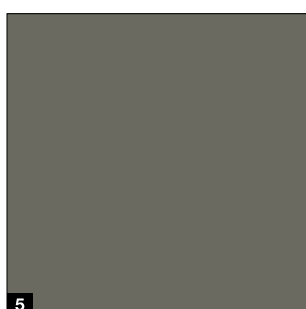
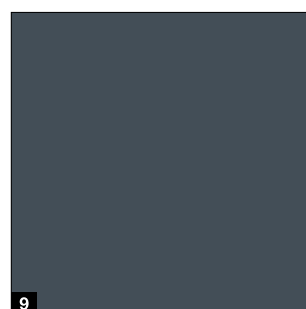
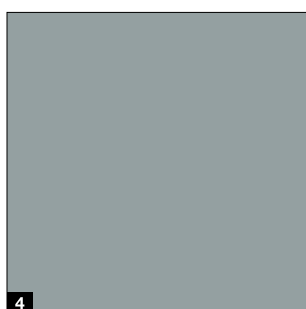
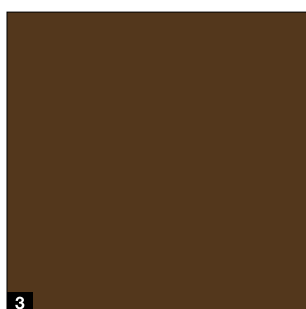
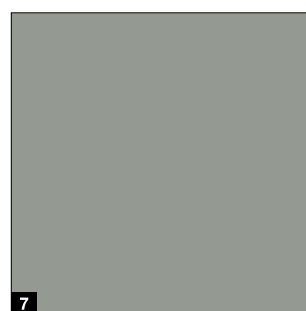
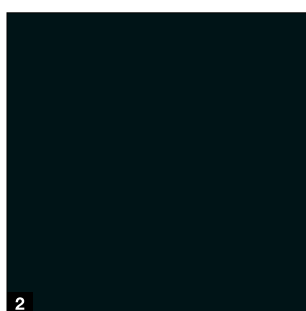
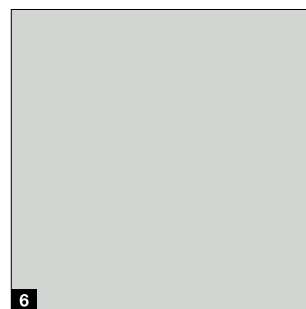
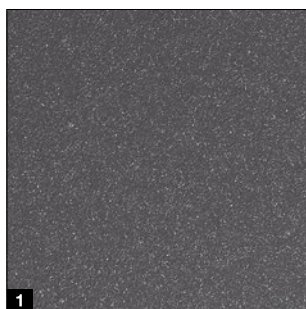

MatchColor

MatchColor

Upravte svůj domov v perfektní barevné harmonii – se zvýhodněnými barvami MatchColor pro vzhledově stejná sekční garážová vrata, domovní dveře, vedlejší dveře a ocelové dveře. Radujte se díky sladěným barvám z celkově harmonického vzhledu. To je značková kvalita Hörmann!

Tip

Hladký povrch Silkgrain je mimořádně sladěný s povrchy domovních dveří.

Upozornění:

V kombinaci s volitelným vysoce kvalitním ochranným lakem nebo ochranným lakem „Anti-Graffiti“ získáte všechny zvýhodněné barvy MatchColor jako zvýhodněnou barvu Color, u které není zaručen stejný vzhled garážových sekčních vrat, domovních dveří, vedlejších dveří a ocelových dveří.

Color

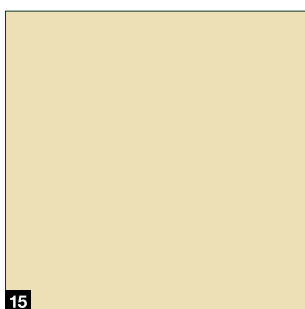
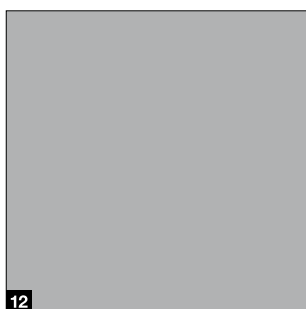
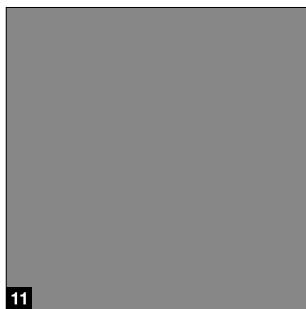

MatchColor

- 1 CH 703 Antracitová metalická
- 2 RAL 9005 Černá
- 3 RAL 8028 Zemní hnědá
- 4 RAL 7040 Okenní šedá
- 5 RAL 7039 Křemenná šedá
- 6 RAL 7035 Světle šedá
- 7 RAL 7030 Kamenná šedá
- 8 RAL 7016 Antracitová šedá
- 9 RAL 7015 Břidlicová šedá
- 10 RAL 7012 Čedičová šedá

Color

- 11 RAL 9007 Šedý hliník
- 12 RAL 9006 Bílý hliník
- 13 RAL 6009 Jedlová zelená
- 14 RAL 6005 Mechová zelená
- 15 RAL 1015 Slonová kost světlá

RAL podle volby

Povrch Woodgrain, Slategrain a Silkgrain dodáváme volitelně v přibližně 200 klasických barvách podle vzorníku RAL (výjimkou jsou barvy s perleťovým efektem a fluorescenční barvy) a v mnoha barvách NCS a DB.

Upozornění:

Vnitřní strany garážových sekčních vrat se standardně dodávají v barvě šedobílá RAL 9002. Tmavým barvám je vhodné se u dvoustěnných ocelových vrat obrácených ke slunci vyhýbat, protože prohnutí lamel, ke kterému by mohlo docházet, může vrata poškodit.

Všechny údaje o barvách odpovídají vzorníku RAL. Zobrazené barvy a povrchy nejsou z důvodů techniky tisku barevně závazné. **Nechte si poradit od svého prodejce Hörmann.**

Povrchy

Sandgrain, Planar, Decograin

Sandgrain

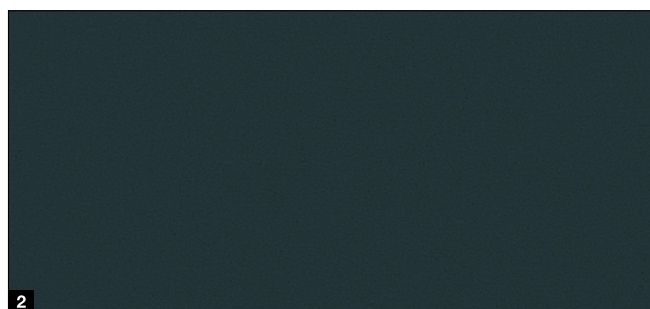
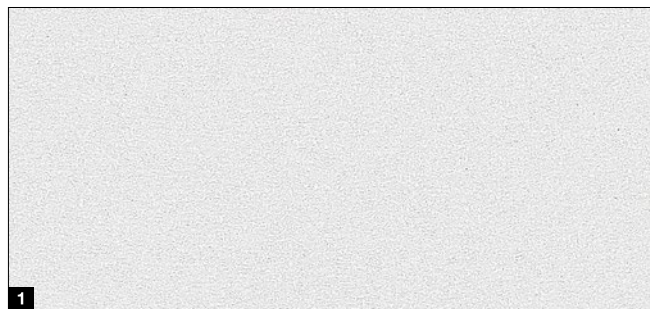

Planar

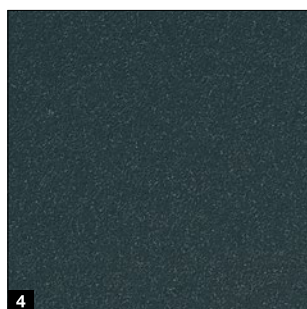
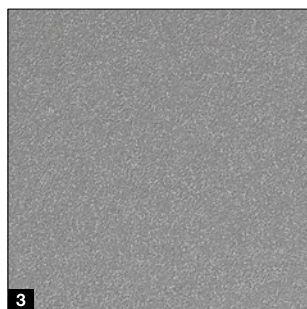
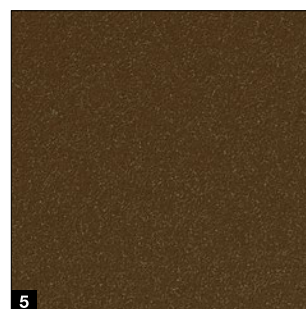
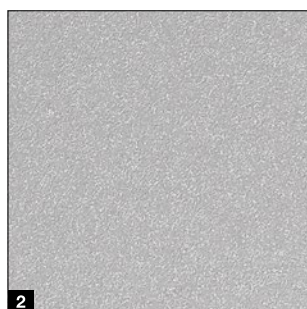
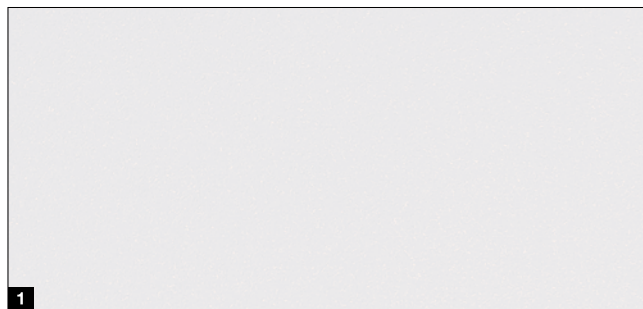

Decograin

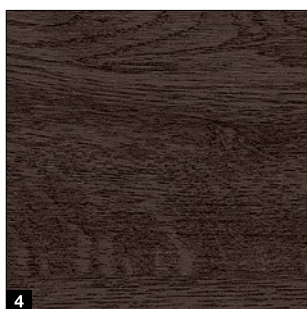
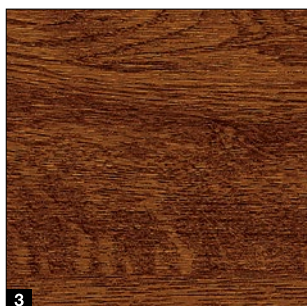
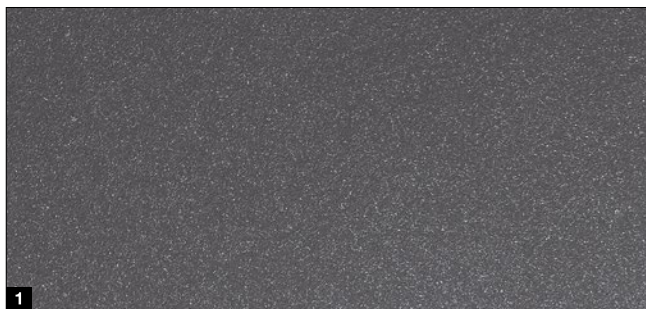

Standardní barva Sandgrain

- 1 Dopravní bílá RAL 9016

Zvýhodněná barva Sandgrain

- 2 Antracitová šedá RAL 7016

Standardní barva Planar

- 1 CH 9016 matná deluxe, dopravní bílá

Zvýhodněné barvy Planar

- 2 CH 9006 matná deluxe, bílý hliník
- 3 CH 9007 matná deluxe, šedý hliník
- 4 CH 7016 matná deluxe, antracitová šedá
- 5 CH 8028 matná deluxe, zemní hnědá
- 6 CH 703 matná deluxe, antracitová metalická
- 7 CH 905 matná deluxe, černá

Dekory Decograin

- 1 Titan Metallic CH 703: antracitová s metalickým efektem
- 2 Golden Oak: středně hnědý zlatožlutý dekor dubu
- 3 Dark Oak: dekor dubu v ořechové barvě
- 4 Night Oak: intenzivně tmavý dekor dubu*
- 5 Rosewood: dřevěný dekor v mahagonové barvě*
- 6 Winchester Oak: přírodní sukovitý dekor dubu*

* Ne pro LPU 67 Thermo

Upozornění:

Vnitřní strany garážových sekčních vrat se standardně dodávají v odstínu šedobílá RAL 9002. Tmavým barvám je vhodné se u dvoustěnných ocelových vrat obrácených ke slunci vyhýbat, protože prohnutí lamel, ke kterému by mohlo docházet, může vrata poškodit. Všechny údaje o barvách odpovídají vzorníku RAL. Zobrazené barvy a povrchy nejsou z důvodů techniky tisku barevně závazné. **Nechte si poradit od svého prodejce Hörmann.**

Povrch

Duragrain

Dekory

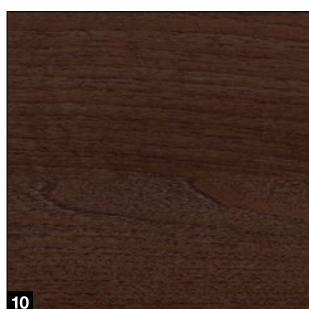
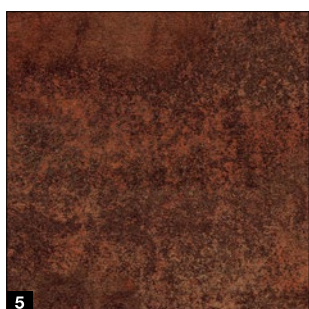
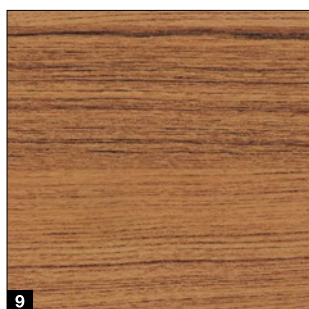
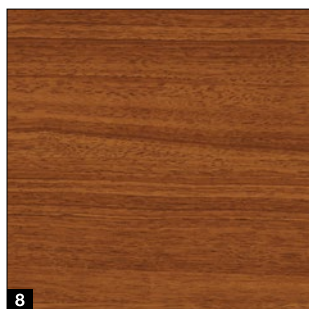
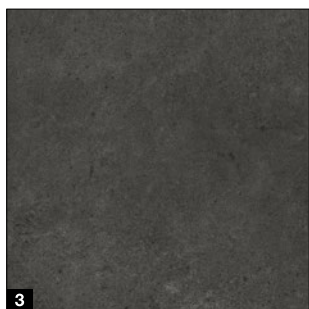
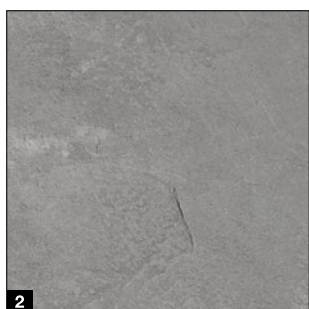
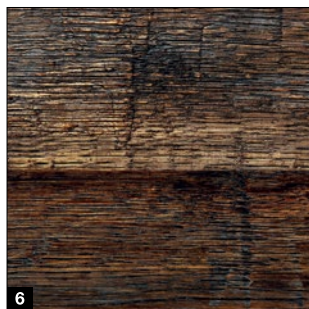

NOVINKA. Vertical Design

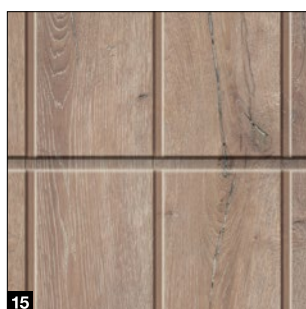
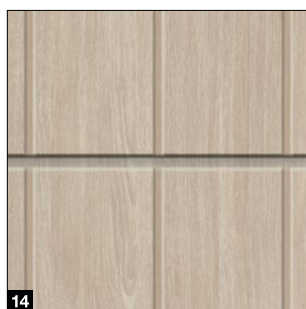
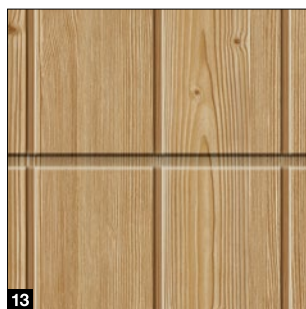
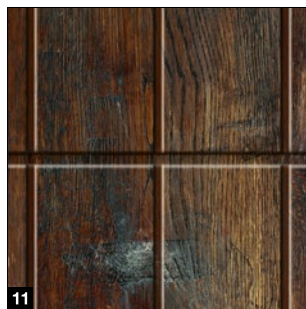

Dekory v partnerském
vzhledu

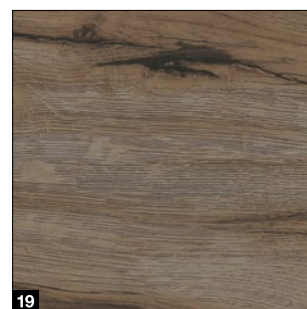
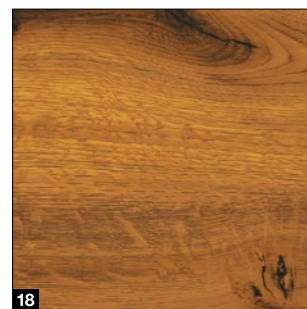
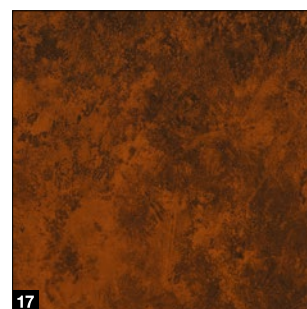
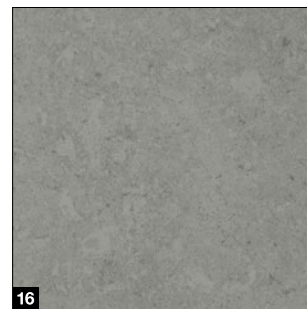

→ Více než 15 dalších dekorů najdete v brožurě Povrch Duragrain.

Dekory

- 1 Beige
- 2 Grigio
- 3 Grigio scuro
- 4 Moca
- 5 Rusty Steel
- 6 Burned Oak
- 7 Malt Oak
- 8 Noce sorrento balsamico
- 9 Teak
- 10 Walnuss Terra

NOVINKA. Vertical Design

- 11 Burned Oak
- 12 Malt Oak
- 13 Fichte
- 14 Sheffield
- 15 Burned Oak

Dekory v partnerském vzhledu

- 16 Cement
- 17 Rusty Patina
- 18 Stadelholz
- 19 Stadelholz šedá
- 20 Divoký dub



Další informace najdete
v brožůře Povrch Duragrain.

 **Duragrain**
Vysoká odolnost proti
poškrábání

Odolnost proti poškrábání a nečistotám
Inovativní proces digitálního tisku v kombinaci s vysoce odolným ochranným lakem je základem trvale krásného vzhledu dveří.

- 1 Dvoustěnná lamela
- 2 Pozinkování
- 3 Základní nátěr
- 4 Inovativní digitální potisk
- 5 Vysoce odolný ochranný lak

Sekční vrata z masivního dřeva

LTH 42



Vyztužení na koncích lamel

Standardní motivy



Drážka S



Drážka M



Drážka L



Kazeta

Designové motivy

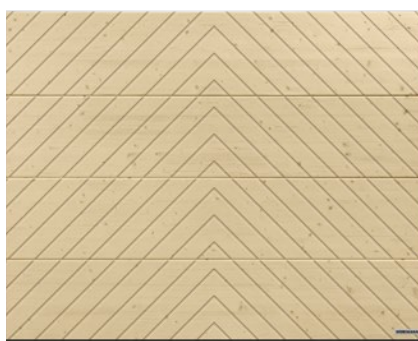

Motiv 401



Motiv 402

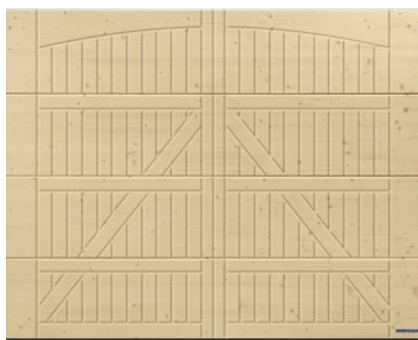

Motiv 405



Motiv 405, s volitelným kováním křídla vrat „Exklusiv“

LTH 42

Materiál lamel	Masivní dřevo
Tloušťka lamel	42 mm
Tepelná izolace, hodnota U ¹⁾	2,9 W/(m ² ·K)
Třída zatížení větrem ³⁾	3
Třída těsnosti ²⁾ vzduch / voda	0 / 0
Šířka max.	5000 mm
Výška max.	3000 mm

¹⁾ Hodnoty U platí pro vestavěná vrata bez prosklení ve velikosti 5000 × 2125 mm

²⁾ Vrata s větracími šterbinami, na vyžádání třídy 2 – 3

³⁾ Vyšší třídy zatížení větrem na vyžádání

Druhy dřeva

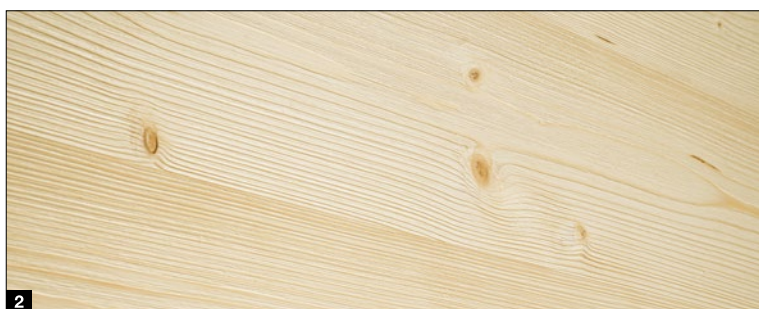
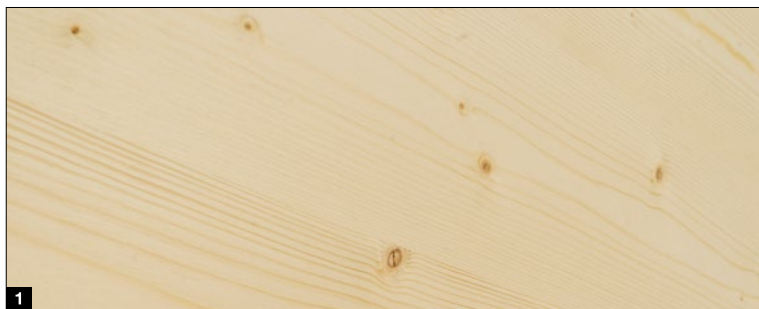

Druhy dřeva

- 1 Severský smrk, bez povrchové úpravy
- 2 Severský smrk, kartáčovaný

Kvalitní lazury na dřevo

- 3 Borovice
- 4 Modřín
- 5 Ořech
- 6 Pískově béžová
- 7 Stříbrná

Kvalitní nátěry

- 8 RAL 9016 Dopravní bílá
- 9 RAL 9001 Krémová
- 10 RAL 7035 Světle šedá

Kvalitní lazury na dřevo

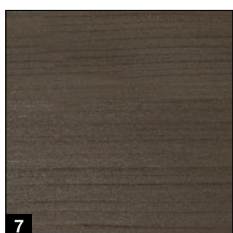
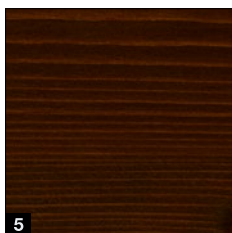
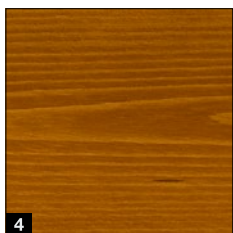
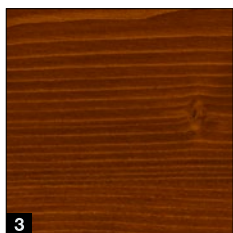

Kvalitní nátěry

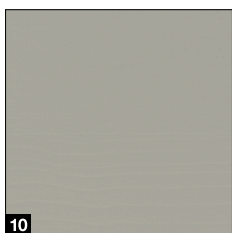
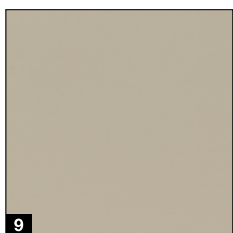
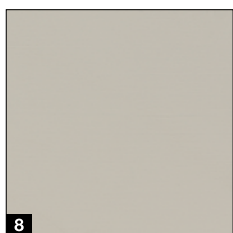

Upozornění:

Dřevo je přírodní produkt. Trvanlivost závisí na mnoha faktorech, jako např. povětrnostních vlivech, konstrukční ochraně dřeva, mechanickém zatížení a výběru odstínu. Pro dlouhou trvanlivost je zapotřebí včasná péče, proto je na místě každoroční údržba. Při přímém dopadu slunečního záření nepoužívejte tmavé lazury. Garáž vždy dobře větrejte.

Všechny údaje o barvách odpovídají vzorníku RAL. Zobrazené barvy a povrchy nejsou z důvodů techniky tisku barevně závazné.

Nechte si poradit u svého prodejce Hörmann.

Standardní vybavení

Pro trvale spolehlivé fungování vrat

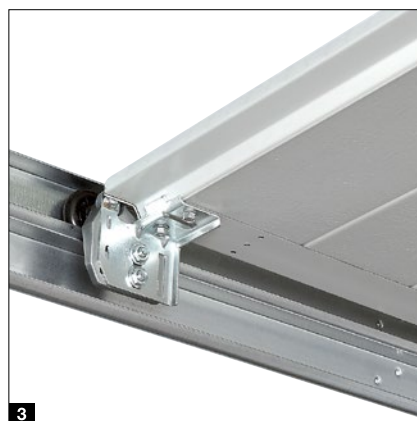
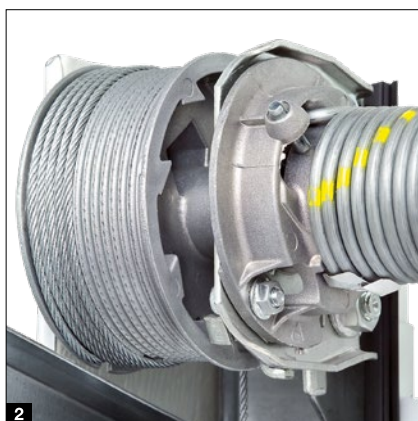

Technologie tažných pružin se systémem „pružina v pružině“ ¹

do šířky vrat 4000 mm, resp. výšky vrat 2600 mm

Patentovaný systém spolehlivě chrání křídlo vrat před zřícením a brání vymrštění prasklé pružiny a možnému zranění osob.

Technologie torzní pružiny s integrovanou pojistkou proti zlomení pružiny ² od šířky vrat 4000 mm, resp. výšky vrat 2600 mm

a u vrat s integrovanými dveřmi a vrat z masivního dřeva

Patentovaná pojistka proti zlomení pružiny ihned zastaví chod vrat při případném zlomení pružiny, křídlo vrat se nemůže zřítit.

Zajištěné vedení vrat v bezpečnostních vodících kolejničích ³

Patentované nastavitelné vodící kladky, stabilní držáky kladek a bezpečnostní vodící kolejnice zabraňují vykolejení. Křídlo vrat je tak bezpečně uloženo pod stropem.

Ochrana proti sevření prstů ⁴

Zvenku i zevnitř a u závěsů

Díky jedinečnému tvaru lamel vrat neexistují žádná místa s nebezpečím sevření – ani mezi lamelami, ani u závěsů.

Ochrana proti vsunutí ruky u bočních zárubní ⁵

Zárubně jsou u společnosti Hörmann odspodu až nahoru zcela uzavřené. Vsunout ruku mezi křídlo vrat a zárubeň tedy prakticky není možné!

Jen u firmy Hörmann
Evropský patent

Plastová patka zárubně ⁶

Umělohmotná patka zárubně o výšce 4 cm, odolná proti zkřehnutí, obepíná zárubeň v místě ohroženém rezivěním a trvale ji chrání proti korozi. Na rozdíl od konkurenčních řešení funguje tato účinná dlouhodobá ochrana i při trvalé vlhkosti. Společně s podlahovým těsněním vrat tvoří patka zárubně i vzhledově zdařilé zakončení.



Volitelná výbava

Pro větší komfort a bezpečnost

Provedení Premium

Pro LPU 42 **1**, LPU 67 Thermo **2**, ART 42

a ART 42 Thermo: pro hezký vzhled zevnitř jsou kování vrat, zárubně, vodící kolejnice a spojovací kolejnice stejně lakované jako vnitřní strana lamel, v barvě šedobílá RAL 9002 ¹⁾. Tandemové vodící kladky zajišťují obzvláště klidný a šetrný chod vrat.

Provedení PremiumPlus

Pro LPU 42: komplexní ochrana pro snížení koroze v pobřežním klimatu nabízí ve srovnání s provedením Premium navíc závěrečnou povrchovou úpravu vnější strany lamel s lakovanými řeznými hranami a výplňovými profily drážek pro lepší utěsnění přechodů lamel a v oblasti drážek (u drážky S, M a D).

Ventilační otvor na nejvyšší lamele **3**

Pro LPU 67 Thermo ²⁾ a LPU 42 ²⁾ s pohonem

SupraMatic nebo ProMatic (od roku výroby 2012):

s volitelným držákem sklopné kladky otevřete pro větrání garáže jen nejvyšší lamelu vrat. Nejnižší lamela vrat zůstává na podlaze zavřená a zabraňuje vniknutí malých zvířat nebo listů.

Zámek nouzového odblokování **4**

Pro LPU 42 a LTH 42: v nouzové situaci můžete k ručnímu odemčení garáže zvenčí použít zámek nouzového odblokování. Nenápadná kulatá vložka zámku (nelze integrovat do domovního uzavíracího zařízení) je na vnitřní straně spojena s nouzovým odblokováním lišty pohonu.

Madlo vrat nouzového odblokování **5**

Pro všechna provedení vrat: madlo vrat je vybaveno zámkem, který lze integrovat do domovního uzavíracího zařízení. Madlo slouží k odjištění nouzového odblokování lišty pohonu přes bovden na vnitřní straně vrat. Madla vrat dodáváme v provedení plast černý, litý hliník bílý, RAL 9016 a ušlechtilá ocel kartáčovaná (viz obr.).



ThermoFrame ⁶

Pro všechna provedení vrat: plastový profil, který se jednoduše montuje současně se zárubní vrat, přerušuje tepelný most mezi zárubní a zdívkou a zlepšuje tak tepelnou izolaci až o 15% ³⁾. Únik tepla z garáže snižují i přídavné těsnicí břity na obou stranách a v horní části vrat.

¹⁾ Technika pružin včetně držáku, pojistka proti zlomení pružiny, lanový buben, lišta pohonu pozinkované

²⁾ Pouze kování N, L, Z, není možné u vrat s integrovanými dveřmi

³⁾ U dvoustěnných garážových sekčních vrat LPU 42 ve velikosti: 5000 × 2125 mm



Bezpečnostní vybava RC2

Pro LPU 42, LPU 67 Thermo: Certifikované bezpečnostní vybavení RC2 dále zvýší bezpečnost vrat a doporučují je policejní poradci.



Podívejte se na krátký film na YouTube nebo na stránkách www.hormann.cz/medialni-centrum



Integrované dveře

Bez vysokého prahu

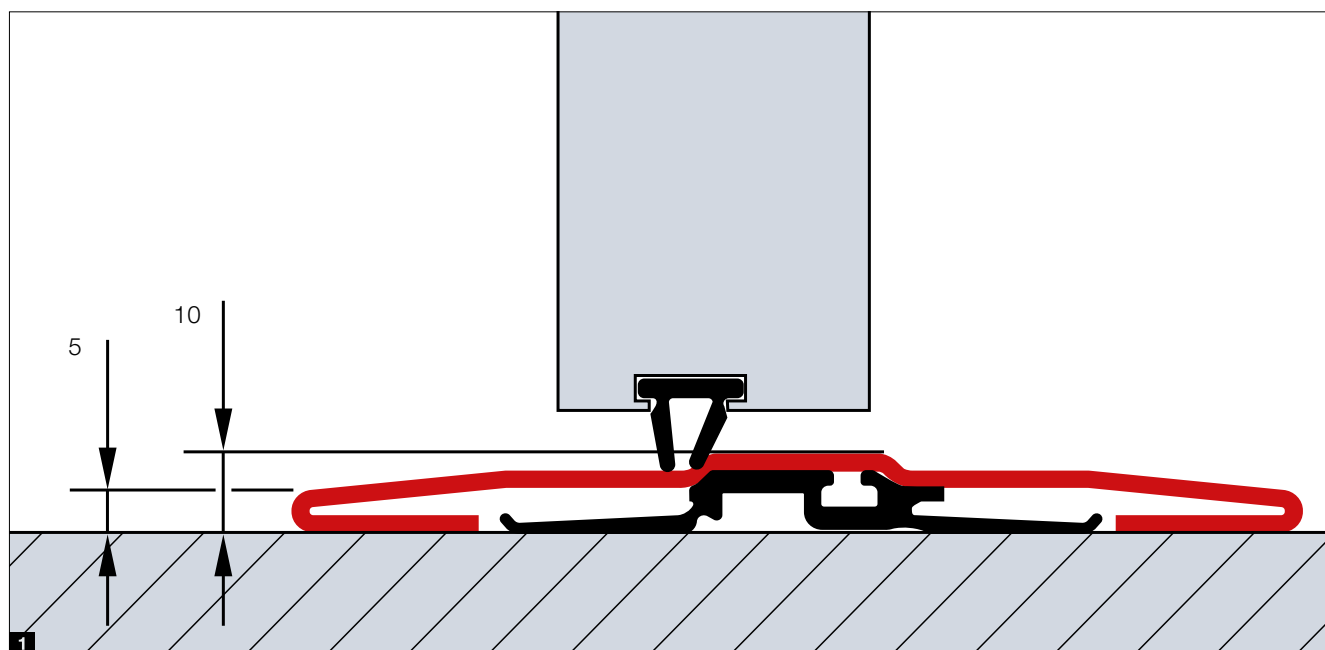

Provedení vrat

- LPU 42 s kováním N (do šířky vrat 5 m)
- LPU 42 s kováním Z (do šířky vrat 2,5 m)

Světlná šířka otvoru

- Šířka 830 mm
- Šířka 1140 mm

Nerezový práh **1**

- snižuje riziko zakopnutí a usnadňuje přejíždění koly
- Výška uprostřed pouze 10 mm a na okraji pouze 5 mm

Standardní výbava

- Dveřní rám z eloxovaného hliníku v přírodním odstínu **2**
- Stabilní zajišťovací jednotka zamezuje poklesu a deformaci dveřního křídla **3**
- Skryté závěsy vytvářejí celistvý vzhled dveří **4**
- Zavírač dveří integrovaný v kluzné liště včetně integrovaného omezovače otevření a zajišťovací jednotky **5**

Volitelná výbava

- Hliníkový dveřní rám v barvě RAL podle výběru (může se lišit od barvy vrat) nebo s barevným lakem sladěným s dekorem (povrchy Planar, Decograin, Duragrain)
- Integrovaný dveřní zavírač včetně zajišťovací jednotky pro optimální ochranu a nejlepší vzhled vrat **6**
- Vícenásobné uzamykání, u každé lamely s čepem a hákovou závorou pro lepší stabilitu a vyšší odolnost proti vloupání **7**
- Předsazená světelná závara VL 2 zastaví vrata bez dotyku a zvyšuje bezpečnost **8**
- **NOVINKA.** Tyčové madlo v černozeleň barvě pro únikové dveře, zevnitř (nutný panikový zámek) **9**

Upozornění:

Kazetová vrata stejné šířky s integrovanými dveřmi nebo bez nich umístěná vedle sebe nemusí mít podle okolností vzhledově stejné rozdělení kazet. Ručně ovládaná vrata s integrovanými dveřmi nemají žádné venkovní madlo. Zamykají se zevnitř.

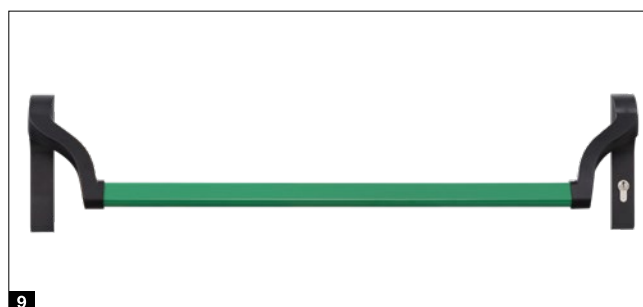

Vedlejší dveře

NT 60 / NT 80

Velikosti dveří*

- Šířka (jednokřídlé) 875 – 1330 mm
- Šířka (dvoukřídlé) 1331 – 3000 mm
- Výška (jednokřídlé / dvoukřídlé) 1800 – 2558 mm

Rám křídla

- Úzké provedení **1** (profil typu 1, pouze pro jednokřídlé vedlejší dveře)
- Široké provedení **2** (profil typu 2)

Standardní výbava

- Hliníkové profily odolné proti povětrnostním vlivům o tloušťce 60 mm v barvě lamel **3**, resp. u výplně Duragrain v barevném odstínu přizpůsobeném dekoru
- Průchozí křídlo s černou plastovou sadou kliky, oválnými rozetami a zámkem s profilovou cylindrickou vložkou **4**
- Trojrozměrně nastavitelné závěsy volitelně v barvách černá, bílá nebo přírodní odstín hliníku **5**
- Zarážka k zajištění pevného křídla u dvoukřídlých vedlejších dveří **6**

Volitelná výbava

- Skryté závěsy pro elegantní vzhled dveří v provedení s hliníkovou blokovou zárubní **7**
- Bezpečnostní vybavení RC2 bránící vloupání s trojitým zamykáním (západka, závora, 2 petlice) a bezpečnostní rozetou pro provedení s širokým rámem křídla (profil typu 2) **8**
- Dvoukřídlé vedlejší dveře s asymetrickým rozdělením (průchozí křídlo vždy v šířce 870 mm s rozsahem vnější šířky rámu 1330 – 2000 mm)
- **NOVINKA.** Mechanická zajišťovací jednotka pro průchozí a pevné křídlo **9** k zajištění dveřního křídla v otevřeném stavu na podlaze
- **NOVINKA.** Mechanická mechanická zajišťovací jednotka **10** pro zajištění dveřních křídel a zajištění v libovolné poloze, s táhlovým zvonkem pro uvolnění zajištění
- Sady kliky nebo klika / koule v barvách přírodní odstín hliníku **11**, litý hliník RAL 9016 **12**, ušlechtilá ocel kartáčovaná **13** a litý hliník černý **14**

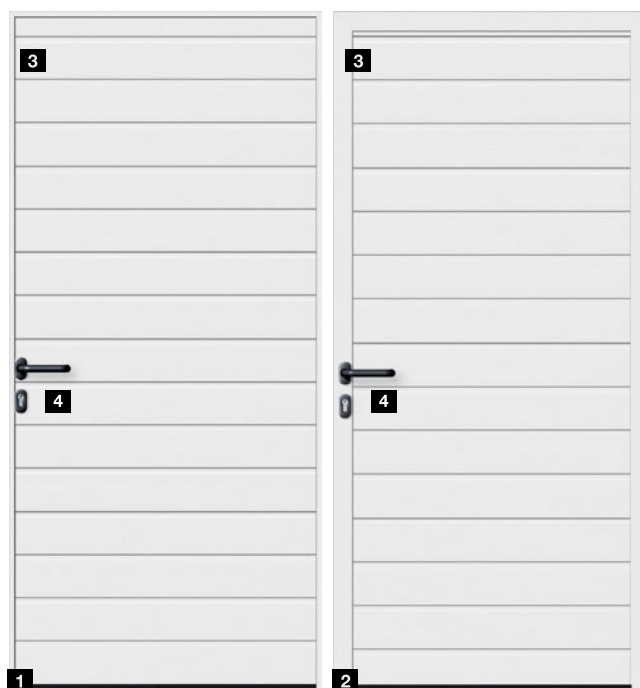

* V závislosti na provedení rámu křídla



Provedení s tepelnou izolací NT 80

- Systém hliníkových profilů, zárubeň a práh s přerušeným tepelným mostem
- Konstrukční hloubka 80 mm



Multifunkční dveře MZ Thermo

- Dveřní křídlo a zárubeň s přerušeným tepelným mostem
- Velmi dobrá hodnota tepelné izolace $1,2 \text{ W}/(\text{m}^2 \cdot \text{K})$.
- Volitelně v provedení RC2 (KSI Thermo)

Vrata s otočnými křídly

DFT 42

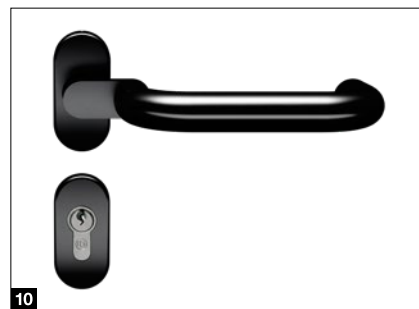
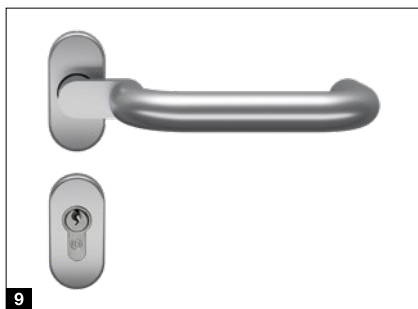
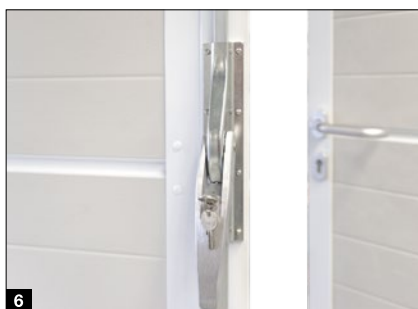

Velikosti vrat

- Šířka 1330 – 3000 mm
- Výška 1960 – 2500 mm

Standardní výbava

- Výplň vrat z lamel o tloušťce 42 mm **1**
- Pro drážku S, drážku M, drážku L, drážku D a drážku T ve všech barvách a dekorech
- Hliníkové rámové profily o tloušťce 60 mm v barvě lamel (u povrchu Decograin a Duragrain výplně v odstínu přizpůsobeném dekoru) **2**
- Na každém křídle vrat 3 stabilní závěsy (jeden závěs s pojistkou) v odstínu hliníku **3**
- Trojstranné dvojité dorazové těsnění a dvojité břitové těsnění v oblasti kolem prahu **4**
- Průchozí křídlo s hliníkovou sadou kliky a zámekem s profilovou cylindrickou vložkou **5**
- Pevné křídlo s vratovou rozvorou **6**

Volitelná výbava

- **NOVINKA.** Mechanická zajišťovací jednotka **7** pro průchozí a pevné křídlo k zajištění dveřního křídla v otevřeném stavu na podlaze
- Mechanická zajišťovací jednotka s brzdící a tlumící funkcí pro zamezení přibouchnutí a nárazu křídel a zajištění v požadované poloze **8**
- Skryté závěsy pro elegantní vzhled vrat
- Zalomené sady kliky nebo klika / koule v barvách přírodní odstín hliníku **9** a litý hliník černý **10**

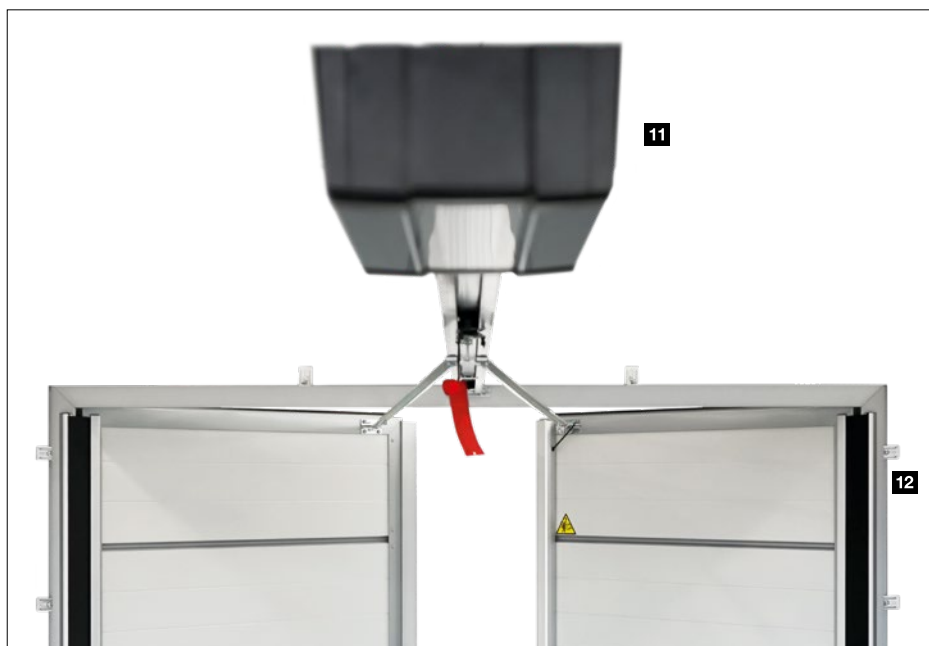

Vybavení pohonu

- Kování pro vrata s otočnými křídly včetně krytu pro pohony ProMatic 4 nebo SupraMatic 4 **11**
- Skryté závěsy
- Ochrana prstů, resp. ochrana proti vsunutí ruky uvnitř pro větší bezpečnost **12**

Pohony

SupraMatic 4

Superrychlé otvírání vrat a chytré doplňkové funkce

- O 75% vyšší otvírací rychlost* až 25 cm/s snižuje tepelné ztráty
- Chytré ovládání pomocí aplikace BlueSecur
- Komfortní větrání garáže
- Doplňková otvírací výška
- Až 3 × (SupraMatic E), resp. 5 × *(SupraMatic P) světlejší LED osvětlení
- Velmi snadné programování pomocí dvojitého sedmissegmentového displeje
- Kvalitní kryt pohonu z ušlechtilé oceli
- Propojení se systémy Smart Home díky standardně instalovanému rozhraní HCP
- Minimální spotřeba proudu v pohotovostním režimu méně než 1 W



BiSecur

Standardní čtyřtlačítkový dálkový ovladač HSE 4 BS s černým strukturovaným povrchem a chromovanými krytkami

Pohony garážových vrat	SupraMatic E	SupraMatic P
Přijímač Bluetooth	Integrovaný, s možností zapnutí a vypnutí	Integrovaný, s možností zapnutí a vypnutí
Přípojka sběrnice HCP	Integrována	Integrována
Cykly za den / hodinu	25 / 10	50 / 10
Tažná a tlačná síla	650 N	750 N
Maximální síla	800 N	1000 N
Otvírací rychlost max.	25 cm/s	25 cm/s
Osvětlení	20 LED	30 směrových LED
Šířka vrat max.	5500 mm	6000 mm
Plocha vrat max.	13,75 m ²	15 m ²

* Ve srovnání s ProMatic, řada 3

Jen u firmy Hörmann
Evropský patent

Bluetooth Hörmann BlueSecur

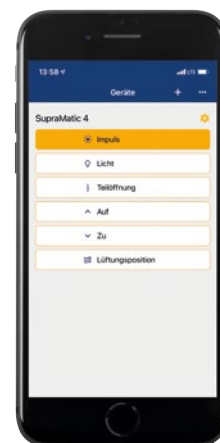

Ovládání pomocí chytrého telefonu přes aplikaci Hörmann BlueSecur

Prémiová kvalita za atraktivní cenu

- O 40 % vyšší otvírací rychlost* až 20 cm/s
- Komfortní větrání garáže
- Doplnková otvírací výška
- Až 2 x * světlejší LED osvětlení
- Propojení se systémy Smart Home díky standardně instalovanému rozhraní HCP
- Minimální spotřeba proudu v pohotovostním režimu méně než 1 W

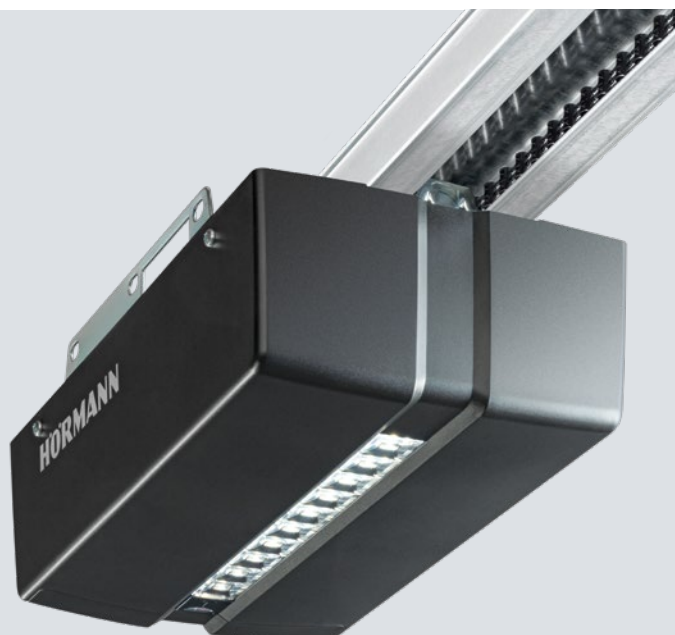

BiSecur

Standardní čtyřtlačítkový dálkový ovladač HSE 4 BS s černým strukturovaným povrchem a plastovými krytkami

Pohony garážových vrat	ProMatic 4	Akumulátor ProMatic 4
Přijímač Bluetooth	Volitelně (HET-BLE)	Volitelně (HET-BLE)
Přípojka sběrnice HCP	Integrovaná	Integrovaná
Cykly za den / hodinu	25 / 10	5 / 2
Tažná a tlačná síla	600 N	500 N
Maximální síla	750 N	600 N
Otvírací rychlost max.	20 cm/s	16 cm/s
Osvětlení	10 LED	10 LED
Šířka vrat max.	5000 mm	4000 mm
Plocha vrat max.	11,25 m ²	9 m ²

Akumulátor ProMatic 4

pro garáže bez přívodu elektřiny



Akumulátor se solárním modulem

Příslušenství

Dálkový ovladač



HS 5 BS

4 tlačítkové funkce plus dotazovací tlačítko, černý nebo bílý povrch s vysokým leskem



HS 5 BS

4 tlačítkové funkce plus dotazovací tlačítko, černý matný strukturovaný povrch



HS 4 BS

4 tlačítkové funkce, černý matný strukturovaný povrch



HS 1 BS

1 tlačítková funkce, černý matný strukturovaný povrch



HSE 1 BS

1 tlačítková funkce, včetně očka pro přívěšek ke klíčům, černý matný strukturovaný povrch



HSE 4 BS

4 tlačítkové funkce, včetně očka pro přívěšek ke klíčům, černý matný strukturovaný povrch s chromovanými nebo plastovými krytkami



HSE 4 BS

4 tlačítkové funkce, včetně očka pro přívěšek ke klíčům
Povrch s vysokým leskem s chromovanými krytkami, barvy (obr. zleva): bílá, antracitová šedá, Frozen Grey, Classic Grey, Carbon, stříbrná



HSD 2-C BS

Chromovaný s vysokým leskem, 2 tlačítkové funkce, použitelný též jako přívěšek ke klíčům



HSZ 1 BS / HSZ 2 BS

1 resp. 2 tlačítkové funkce, k zasunutí do zásuvky automobilového zapalovače



HSI 3 BS

K ovládní až 3 vrat s mimořádně velkými tlačítky, kryt odolný proti nárazům, druh krytí: IP 65



Další informace najdete v brožurě Pohony vrat a systémy Smart Home.



Bezdrátová kódovací klávesnice FCT 3 BS

3 funkce, s podsvícenými tlačítky, možnost montáže pod omítku nebo na omítku, umělohmotná skříň v barvě světle šedá RAL 7040 (v nabídce také s 10 funkcemi a odklápěcí krytkou, lakování v barvě bílý hliník RAL 9006)



Bezdrátová kódovací klávesnice FCT 10 BS

10 funkcí, s podsvícenými tlačítky a odklápěcí krytkou, možnost montáže pod omítku nebo na omítku, umělohmotná skříň lakovaná v barvě bílý hliník RAL 9006



Bezdrátová čtečka otisků prstů FFL 25 BS

2 funkce, až 25 otisků prstů, s odklápěcí krytkou, možnost montáže pod omítku a na omítku, umělohmotná skříň lakovaná v barvě bílý hliník RAL 9006



Bezdrátový vnitřní spínač FIT 5 BS

4 tlačítkové funkce plus dotazovací tlačítko, plastové pouzdro v barvě čistě bílá RAL 9010

Tlačítka



Bezdrátový vnitřní spínač FIT 2-1 BS

2 funkce, možnost připojení max. 2 ovládacích prvků pomocí kabelu, např. klíčový spínač, umělohmotná skříň v barvě čistě bílá RAL 9010



Vnitřní spínač IT 1b-1

Velké podsvícené tlačítko k pohodlnému otevírání vrat, umělohmotná skříň v barvě čistě bílá RAL 9010



Transpondérový spínač TTR 1000-1

1 funkce, 1000 programovatelných klíčů, rozsah dodávky: 1 klíč a 1 karta (další na přání), pouzdro ze zinkového tlakového odlitku v barvě bílý hliník RAL 9006



Kódovací klávesnice CTP 3-1

3 funkce, s podsvícenými popisky a citlivou dotykovou plochou v černé barvě, pouzdro ze zinkového tlakového odlitku v barvě bílý hliník RAL 9006



Kódovací klávesnice CTV 3-1

3 funkce, zvlášť robustní, s kovovými tlačítky, pouzdro ze zinkového tlakového odlitku v barvě bílý hliník RAL 9006 s clonou z ušlechtilé oceli



Snímač otisků prstů FL 150

2 funkce, ovládání otiskem prstu, lze uložit až 150 otisků prstů, pouzdro ze zinkového tlakového odlitku v barvě bílý hliník RAL 9006 s clonou z ušlechtilé oceli



Klíčový spínač

1 STUP 50
2 STAP 50
V provedení pod omítku i na omítku, včetně 3 klíčů, pouzdro ze zinkového tlakového odlitku v barvě bílý hliník RAL 9006 s clonou z ušlechtilé oceli



Vnitřní klimatický senzor HKSI 3

Ke sledování vlhkosti vzduchu a automatickému větrání v garáži, umělohmotná skříň v barvě čistě bílá RAL 9010

Venkovní senzor HKSA 4
K měření vlhkosti vzduchu ve venkovním prostředí, umělohmotná skříň v barvě čistě bílá RAL 9010

Modernizační řešení

Pro speciální montážní situace

Standardní montáž 1

V ideálním případě poskytuje stávající garáž min. 90 mm volného prostoru u bočního ostění. Pak může být zárubeň za otvorem přišroubována přímo ke zdi. Sekční vrata Hörmann jsou dodávána se všemi upevňovacími materiály potřebnými pro tuto montážní situaci.

Sada k vypodložení zárubně 2

Plastový profil se montuje mezi zárubeň a zdivo. U vlhkých vnějších stěn se tak efektivně zamezí přenosu vlhkosti na zárubeň, a nedochází tak k rezavění.

Obložení zárubní

Pro vytvoření celkově harmonického vzhledu můžete boční zárubeň s obložením jednoduše přizpůsobit povrchu lamel.

3 Obložení zárubně o šířce 55 mm včetně lepicích podložek ke snadné montáži za otvorem, s malým bočním ostěním (< 90 mm)

4 Obložení zárubně o šířce 90 mm k montáži v otvoru, líčující se stěnou

Speciální ukotvení k bočnímu upevnění zárubně

S volitelným, univerzálně použitelným speciálním ukotvením je možné zárubeň sekčních vrat upevnit na boční stěnu garáže. Nerovnosti stěny lze snadno vyrovnat a ostění zůstane neporušené.

3 Montáž do vzdálenosti 35 mm od stěny

4 Montáž u šikmé a nerovné boční stěny

5 Montáž s tepelně izolačním kompozitním systémem

6 Montáž u nenosných fasád (slínková fasáda nebo tepelná izolace) s bočním ostěním 90 až 125 mm a hloubkou upevnění 160 až 240 mm (závisí na provedení kotev).

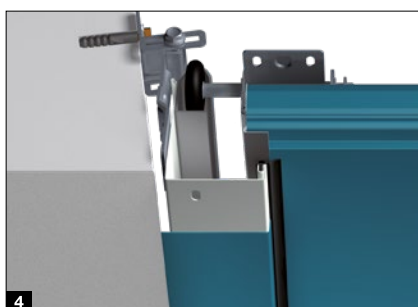
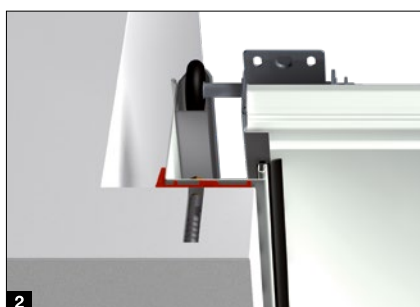
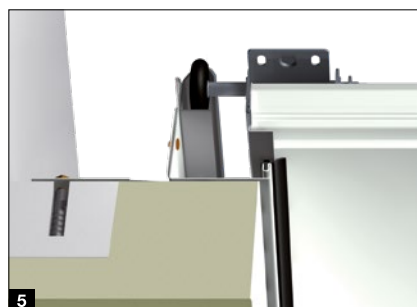
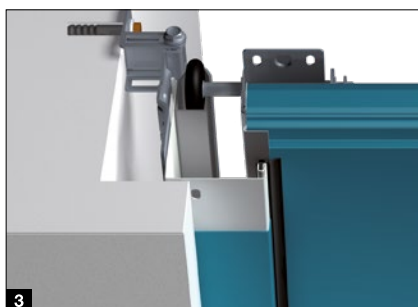

Práh proti přivalovému dešti **7**

Tento profil se jednoduše namontuje na podlahu, a dodatečně tak utěsní dolní hranu vrat. Tím se zabrání vnikání stojaté vody po celé šířce vrat. Díky nízké výšce je zajištěn bezbariérový přístup.

Vyrovnávací sady pro šikmé podlahy **8**

Nastavitelný podlahový profil vyrovnává spodní hranu křídla vrat až do výškového rozdílu 20 mm. Sada pro vyrovnání zárubní obsahuje umělohmotné desky o tloušťce 2,5 mm, které se přesně vloží pod patky zárubně.

Výměna výklopných vrat

Demontáž starých výklopných vrat a montáž nových sekčních vrat LPU 42 často vyžaduje náročné vyrovnání podlahy. S našimi modernizačními řešeními tyto práce odpadají.

Renovace dorazové lišty **9**

Nahrazuje starou dorazovou lištu výklopných vrat pro čisté podlahové zakončení garáže.

Sada pro hlubší osazení **10**

Sada se skládá z vyrovnávacího profilu a speciálního vratového kování. Při použití sady je třeba zkrátit zárubeň o 25 mm. Tu je možné v požadovaném rozměru už objednat nebo ji zkrátit na místě.

Sada Reno RZ **11**

Na zadní části plastové patky zárubně je vybrání, což umožňuje namontovat patku na podlahovou lištu starých výklopných vrat. Sada se skládá ze speciálního náběhového prvku a speciálně tvarovaného podlahového těsnění, které dokonale utěsní vrata před dorazovou lištou.

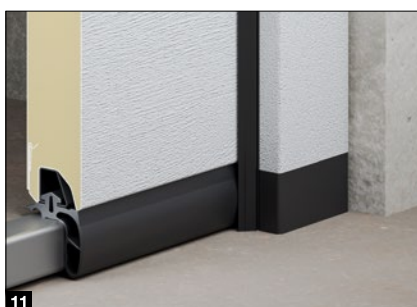

Modernizační řešení

S elegantními clonami

Vyrovňovací clona překladu 1

V ideálním případě poskytuje stávající garáž min. 100 mm volného prostoru u překladu (min. 115 mm u vrat s pohonem). Vyrovňovací clona překladu pro standardní montáž za otvorem je standardně dodávána s výškou 95 mm. Na vyžádání obdržíte clonu také s výškou 125 mm.

Dvoustěnná lamelová clona 2

Dvoustěnná lamelová clona stejného vzhledu pro montáž v otvoru překryje větší mezeru mezi stropem a vyrovňovací clonou překladu. Po technickém ověření je možné i prosklení. Tuto clonu lze volitelně dodat i jako hliníkový světelný pás.

Vyrovňovací clona překladu líčující s plochou 3

U vrat LPU 42 je vyrovňovací clona překladu líčující s plochou tím nejelegantnějším řešením neviditelného přechodu od clony ke křídlu vrat. Při zavřených vratech líčuje horní lamela vrat s plochou clony.

Sada slepého rámu pro překlad a boční stěnu

V případě montáže v otvoru je možné namontovat vrata s cenově výhodnou normovanou velikostí nebo s velikostí pro modernizace. Zbývající mezera mezi překladem a horní lamelou vrat, resp. boční stěnou a boční zárubní (max. 30 mm) se zakryje pomocí volitelné sady slepého rámu. Tato sada se skládá z clon, koncových krytek a upevňovacího materiálu. Boční zárubeň se dodatečně zakryje pomocí volitelného obložení zárubně:

4 Šířka 95 mm pro montáž do ostění

5 Šířka 125 mm pro montáž před ostění.

Sada renovačních clon 6

Nevezhlédné mezery a vylomené hrany zdí v oblasti překladu a ostění lze snadno a čistě překrýt volitelnou renovační clonou. Zednické a omítací práce tak odpadají.

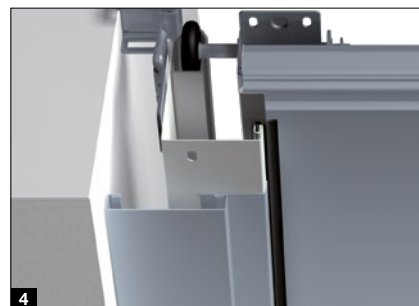
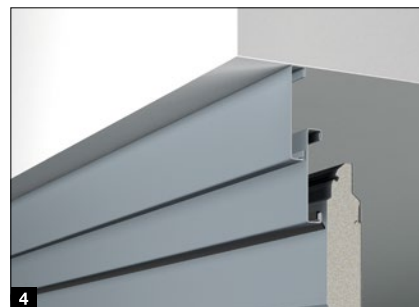

	Woodgrain	Slategrain	Silkgrain	Sandgrain	Planar	Decograin	Duragrain
Obložení zárubně	●	○	●	●	●	●	●
Vyrovnávací clona překladu	●	○	●	●	●	●	●
Lamelové clony	●	●	●	●	●	●	●
Sada slepého rámu	●	○	●	●	●	●	●
Vyrovnávací clona překladu lícující s plochou	●	●	●	●	●	●	●
Sada renovačních clon	●	○	●	●	●	●	●

● = Stejný povrch, barva nebo dekor jako lamela vrat
○ = Hladký povrch ve stejné barvě jako lamela vrat



Vertikální řezy (s pohonem) Kování Z

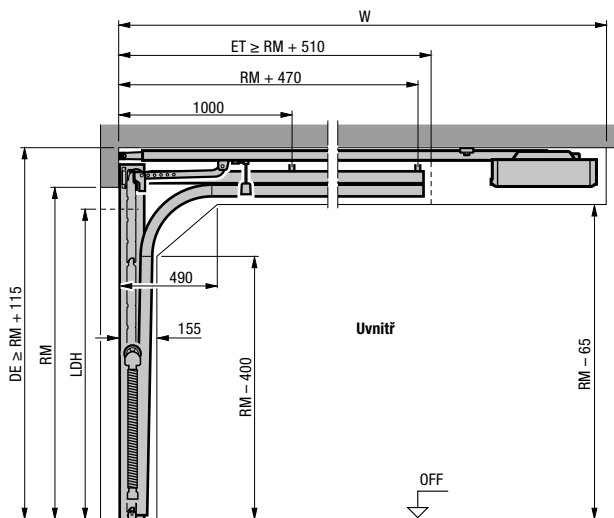

Kování N

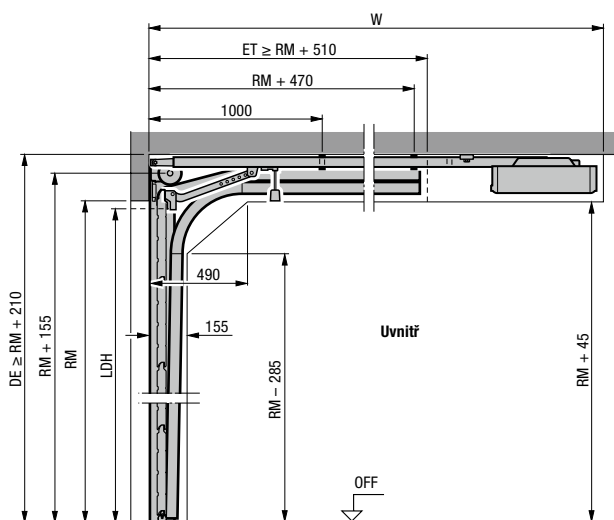

Kování L

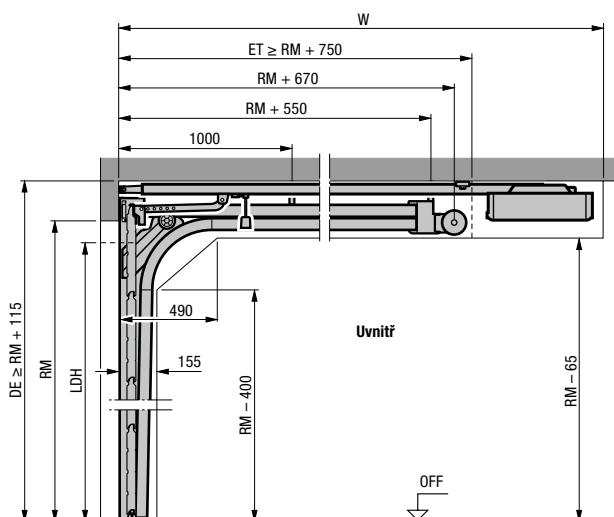

Vodorovný řez Kování Z, N, L

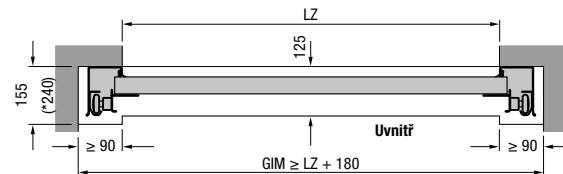

Montáž s kováním Z, N, L

Celková délka pohonů (W)	Kování Z	Kování N	Kování L
Vrata s pohonem			
2125 (K)	3200	3200 ¹⁾	3200
2250 (K)		3200 ²⁾	
Výška vrat max.			
2375 (M)	3450	3450 ¹⁾	3450
2500 (M)		3450 ²⁾	
2600 (L)	4125		
3000 (L)		4125	4125

¹⁾ Výška vrat max. jen pro LPU 67 Thermo

²⁾ Výška vrat max. jen pro LPU 42

Vysvětlivky

Lišty pohonu

- K Krátká lišta
- M Střední lišta
- L Dlouhá lišta

Objednací rozměry

- LZ Světlý rozměr zárubně
- RM Modulová výška
- DE Výška stropu
- W Celková délka pohonu
- LDH Světla průjezdná výška
- GIM Vnitřní rozměr garáže
- ET Hloubka zasunutí

Upozornění:

U vrat v tmavých barvách s orientací ke slunci by měl být pohon namontován o 40 mm výše.

U vrat LPU 42 s bezpečnostním vybavením RC2, hmotností křídla vrat nad 170 kg nebo šířkou vrat nad 5000 mm a také u vrat LPU 67 věnujte prosím pozornost odlišným rozměrům v montážních údajích.

Druhy kování jako vratová kování vedená do výšky a další informace najdete v montážních údajích nebo se zeptejte svého prodejce Hörmann.

Velikosti a montážní údaje dle DIN normy

Vedlejší dveře

Vodorovné řezy

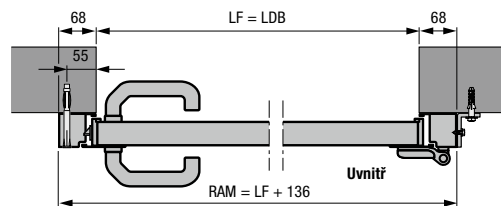

Vedlejší dveře s hliníkovou blokovou zárubní, profil typu 1
Montáž za otvorem

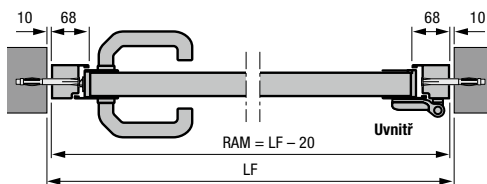

Vedlejší dveře s hliníkovou blokovou zárubní, profil typu 2
Montáž v otvoru

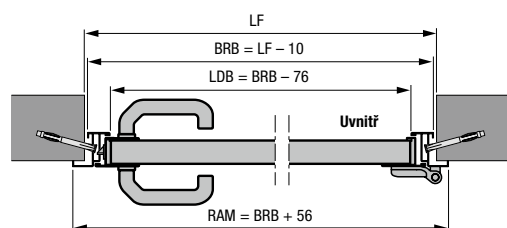

Vedlejší dveře s hliníkovou rohovou zárubní, profil typu 1 nebo 2
Vnitřní doraz

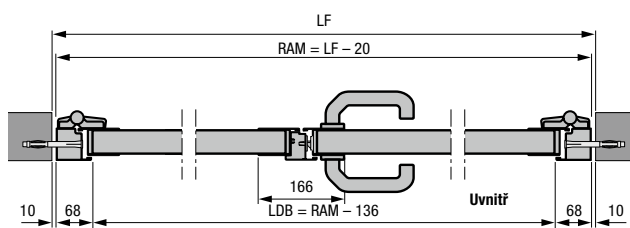

Dvoukřídlé vedlejší dveře s hliníkovou blokovou zárubní, profil typu 2
Montáž v otvoru

- Dvoukřídlé vedlejší dveře s asymetrickým rozdělením
- Dvoukřídlé vedlejší dveře otevírané dovnitř a ven

Svislé řezy

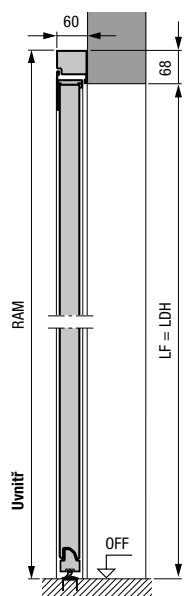

Vedlejší dveře s hliníkovou blokovou zárubní, profil typu 2
Montáž za otvorem

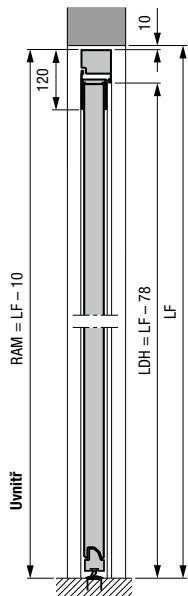

Vedlejší dveře s hliníkovou blokovou zárubní, profil typu 2
Montáž v otvoru

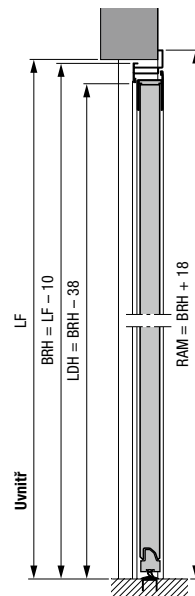

Vedlejší dveře s hliníkovou rohovou zárubní, profil typu 2
Vnější doraz

Rozměry v mm

Vedlejší dveře z oceli

Profil typu 1 (montáž za otvorem) s drážkou S, M, L, kazetou S, blokovou zárubní

LF otvoru	Objednací rozměr = RAM	Výška kliky* od OFF	Výška lamel B
855 – 875 × 1990 – 2000	990 × 2058	955	500
855 – 875 × 2115 – 2125	990 × 2183	1010	531
980 – 1000 × 1990 – 2000	1115 × 2058	955	500
980 – 1000 × 2115 – 2125	1115 × 2183	1010	531

Profil typu 2 (montáž za otvorem) s drážkou S, M, L, D, kazetou S, blokovou zárubní

LF otvoru	Objednací rozměr = RAM	Výška kliky* od OFF	Výška lamel B
855 – 875 × 1990 – 2000	990 × 2058	1050	500
855 – 875 × 2115 – 2125	990 × 2183	1050	531
980 – 1000 × 1990 – 2000	1115 × 2058	1050	500
980 – 1000 × 2115 – 2125	1115 × 2183	1050	531

Profil typu 2 (montáž v otvoru) s drážkou S, M, L, D, blokovou zárubní

LF otvoru	Objednací rozměr = RAM	Výška kliky* od OFF	Výška lamel B
875 × 2000	855 × 1990	1050	500
875 × 2125	855 × 2115	1050	531
1000 × 2000	980 × 1990	1050	500
1000 × 2125	980 × 2115	1050	531

Profil typu 1 (pouze otvírání dovnitř, montáž s vnitřním dorazem) s drážkou S, M, L, kazetou S, rohovou zárubní

Objednací rozměr = BRM	Výška kliky* od OFF	Výška lamel B
875 × 2000	955	500
875 × 2125	1010	531
1000 × 2000	955	500
1000 × 2125	1010	531

Profil typu 2 (montáž s vnitřním nebo vnějším dorazem) s drážkou S, M, L, D, rohovou zárubní

Objednací rozměr = BRM	Výška kliky* od OFF	Výška lamel B
875 × 2000	1050	500
875 × 2125	1050	531
1000 × 2000	1050	500
1000 × 2125	1050	531

Vysvětlivky

- P1** Profil typu 1 (úzký rám křídla)
P2 Profil typu 2 (široký rám křídla)
LDB Světla průchozí šířka
LDH Světla průchozí výška
RAM Vnější rozměr rámu
LF Konečný světlý rozměr
BRM Doporučený stavební rozměr
BRB Doporučený stavební rozměr, šířka
BRH Doporučený stavební rozměr, výška
OFF Horní hrana hotové podlahy

Speciální velikosti

Jednokřídlé vedlejší dveře: na vyžádání

Dvoukřídlé vedlejší dveře:

1330 – 2500 × 1960 – 2558 mm

* Výšky kliky u speciálních velikostí najdete v montážních údajích.

Zažijte kvalitu Hörmann u novostavby i modernizace

Výrobky Hörmann přesvědčí trvanlivostí a vysokou funkčností. Tak můžete novostavbu i rekonstrukci naplánovat po všech stránkách optimálně. Pečlivě vzájemně sladěná řešení zvýší krásu, bezpečnost a komfort vašeho domova.

GARÁŽOVÁ VRATA. POHONY VRAT A DVEŘÍ. DOMOVNÍ DVEŘE. INTERIÉROVÉ DVEŘE. OCELOVÉ DVEŘE. ZÁRUBNĚ. ÚLOŽNÉ SYSTÉMY.



Vyobrazené výrobky mají zčásti speciální výbavu a ne vždy odpovídají standardnímu provedení. Vyobrazené barvy a povrchy nejsou z důvodů techniky tisku barevně závazné. Všechny údaje o barvě RAL odpovídají příslušné barvě RAL. Chráněno autorskými právy. Přetisk, i částečný, pouze s naším svolením. Změny vyhrazeny.