



ГАРАЖНИ СЕКЦИОННИ ВРАТИ

Предпочитани цветове MatchColor за съчетаване с външни и входни врати Hörmann

HÖRMANN





4

Добри причини да
изберете Hörmann



14

Мотиви на вратата
Вдъхновения



46

Дизайн
Оборудване
Принадлежности

Отговорност от поколения

Семейната компания Hörmann има зад гърба си над 85 години опит като специалист по строителни елементи. Това поражда задължение към настоящите и бъдещите поколения. Именно по тази причина екологичната отговорност играе толкова важна роля за нас. Затова разработваме иновативни решения за екологично произведени продукти и интелигентна защита на околната среда.



„ДОБРАТА РЕПУТАЦИЯ ТРЯБВА ДА СЕ ИЗВОЮВА.“

Аугуст Хьорман (August Hörmann)

Изцяло според замисъла на основателя на компанията, днес марката Hörmann се е превърнала в реална гаранция за качество и с над 20 милиона продадени врати и задвижвания се числи към най-успешните оференти в Европа. С широката си международна дистрибуторска и сервизна мрежа Hörmann е Вашият силен партньор за висококачествени строителни елементи.



НИЕ МИСЛИМ И ДЕЙСТВАМЕ ЗЕЛЕНО. В качеството си на семейна компания ние осъзнаваме своята отговорност пред бъдещите поколения и предлагаме всички продукти за жилищното строителство стандартно като CO₂ неутрални. Със своята стратегия за устойчивост Hörmann преследва целта за намаляване и избягване на емисиите. Ние покриваме 100% от нуждите си от електричество във всичките европейски производствени бази със закупена енергия от възобновяеми източници. Освен това чрез прилагането на много други мерки намаляваме потреблението си и спестяваме повече от 75000 тона CO₂ годишно. Ние компенсирате остатъчните емисии чрез насърчаване на сертифицирани проекти за опазване на климата в сътрудничество с ClimatePartner.



Повече информация ще намерите в интернет на адрес:
www.hoermann.com/sustainability



ClimatePartner
сертифициран продукт
climate-id.com/XNEBK



CO₂
изчисляване
намаляване
допринасяне

С качество Made in Germany



Семейната компания Hörmann предлага всички съществени строителни елементи за строителство и модернизация от един производител. Те се произвеждат във високоспециализирани заводи с най-модерна техника. Освен това нашите служители работят интензивно върху нови продукти, постоянно усъвършенстване на продукти и подобрене на детайли. Така се създават патенти и самостоятелни позиции на пазара.





**10 години
гаранция***

ГАРАНТИРАНА ПРОДЪЛЖИТЕЛНА ЕКСПЛОАТАЦИЯ.

При Hörmann всички съществени компоненти на вратите и задвижванията се разработват и произвеждат на място. Дългосрочни тестове в реални условия гарантират създаването на усъвършенствани серийни продукти с качеството на марката Hörmann. По тази причина и благодарение на безкомпромисното гарантиране на качеството при Hörmann получавате 10 години гаранция за всички секционни врати и 5 години за задвижванията Hörmann*.

* Подробните гаранционни условия ще намерите в интернет на адрес: www.hormann.bg



**Тествани
и сертифицирани**

СИГУРНОСТ ЗА ВАС И ВАШЕТО СЕМЕЙСТВО.

Секционните врати Hörmann, поотделно и в комбинация със задвижванията Hörmann, са тествани и сертифицирани съгласно високите изисквания за безопасност на европейския стандарт 13241. Няма как секционна врата да е по-безопасна. Това гарантира за Вас и Вашето семейство сигурност в ежедневието.



Повече място при отворена врата и повече сигурност при затворена врата

Гаражните секционни врати се отварят вертикално и са разположени под тавана за спестяване на място. Благодарение на тази конструкция те предлагат максимално място пред и в гаража. Гаражните секционни врати могат да бъдат монтирани във всеки отвор на гараж и предлагат по-голяма ширина на светлия отвор за преминаване. Подарете си този комфорт.





СЕРТИФИЦИРАНО В ГЕРМАНИЯ

ЗАЩИТНО ОБОРУДВАНЕ RC2. Освен със стандартно включената защита срещу насилствено отваряне, която заключва вратата Ви автоматично и я защитава от повдигане с лост, всички гаражни секционни врати, вградени врати и странични врати получават опционално със сертифицирано в Германия защитно оборудване RC2.

→ Повече информация ще намерите на страница 69.



Вижте краткия филм в YouTube или в интернет на www.hormann.bg/medien-centr



ПО-ГОЛЯМА ШИРИНА НА СВЕТЛИЯ

ОТВОР ЗА ПРЕМИНАВАНЕ. Разширеният с до 14 cm отвор при секционните врати прави паркирането на съвременните, по-широки леки автомобили и джипове SUV значително по-лесно (изображение в средата). При по-старите врати с въртеливо-постъпателен ход често се налага да сте изключително прецизни, когато влизате и излизате от гаража (изображение долу).



Интелигентно комфортно обслужване

Командвайте лесно, сигурно и комфортно задвижванията на Вашите гаражни и портални врати, задвижването на входната врата, бравата на външната врата, осветлението и др. с помощта на дистанционното управление, радиоманипулатора или смартфона. Всички задвижвания, приемници и командни елементи с радиотехнологията BiSecur са 100% съвместими помежду си.





Само при Hörmann

СЕРТИФИЦИРАНА СИГУРНОСТ. Двупосочната радиосистема BiSecur с изключително сигурна заключваща технология, както и стабилен обхват без смущения, Ви предлага спокойствието, че никой не може да копира Вашия радиосигнал. Това потвърждават също експертите по сигурността към Рурския университет, Бохум и независими институти за изпитвания.



Вижте краткия филм в YouTube или в интернет на www.hormann.bg

ИНТЕЛИГЕНТНИ ТЕХНОЛОГИИ. Задвижванията Hörmann впечатляват с повече комфорт, смарт функции и интелигентни технологии. При поява на неочаквани препятствия серийната изключваща автоматика спира движението на вратата безопасно и надеждно. Благодарение на плавното стартиране и плавното спиране Вашата врата се отваря и затваря без тласъци и тихо. С нашите елегантните дистанционни управления можете да отворите Вашата врата удобно напр. от колата си. Или да използвате смартфона си като механизъм за отваряне на вратата с помощта на приложението на Hörmann BlueSecur или Hörmann Smart Home системата homee на Hörmann.

→ Повече информация ще намерите на страница 76 и следващите.

Благодарение на стандартно вградената изключваща автоматика децата могат да играят спокойно във Вашия двор.



Със Smart Home системата homee можете да управлявате всички функции на вратата от таблета или смартфона си.



Изберете вратата, която ще подхожда на дома Ви

Без значение какъв стил гаражна секционна врата търсите, при Hörmann гарантирано ще намерите мотивът на вратата, който подхожда на Вас и Вашия дом – от обшивки на линии до класическите обшивки на касети, с разнообразни повърхности, цветовете и декори, както и врати от масивна дървесина. Вдъхнете се от разнообразието, което Hörmann Ви предлага на следващите страници, или конфигурирайте мечтаната от Вас врата удобно в интернет.



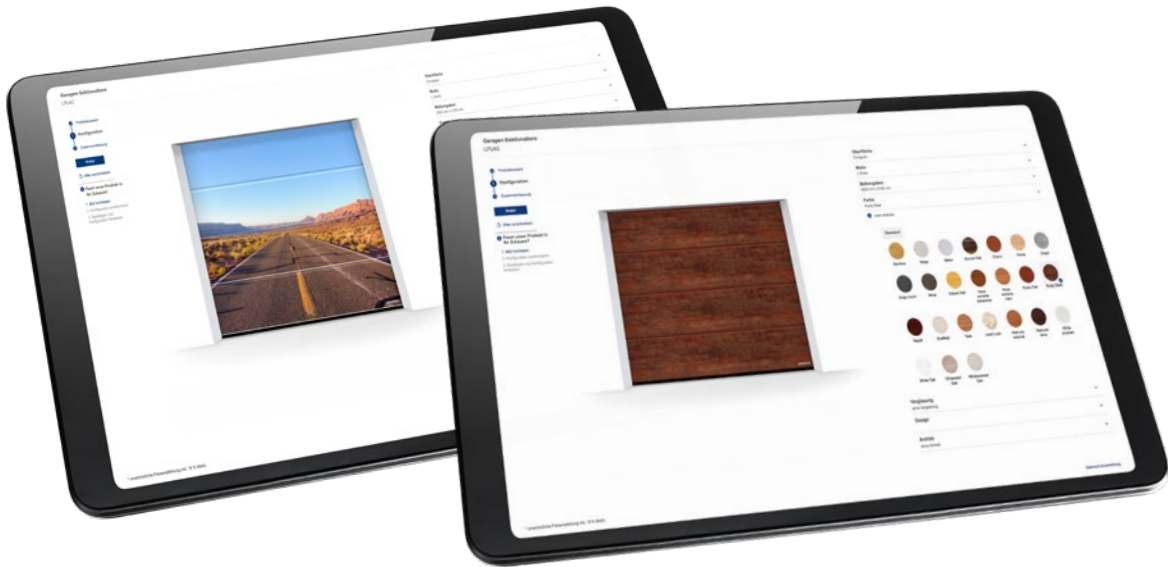

САМО НЯКОЛКО КЛИКВАНИЯ ДО МЕЧТАНАТА ВРАТА.

С помощта на нашия конфигурактор на врати можете да тествате удобно разнообразни продукти и варианти на оформление от личния си компютър у дома или от таблета си. Чрез избора на тип врата, повърхност, цвят и размери конфигурирате мечтаната от Вас врата само с няколко кликания и също така виждате необвързващата препоръчителна цена за Вашата конфигурация (изображение горе вдясно). Ако след това качите още една снимка на Вашия дом и позиционирате вратата в отвора на Вашия гараж, ще видите предварително колко добре се вписва новата Ви гаражна врата във Вашия дом.

ИНДИВИДУАЛНИ МОТИВИ DURAGRAIN. Можете също така сами да проектирате секционните гаражни врати с повърхност Duragrain с Ваша любима снимка (изображение горе вляво).



НАЙ-ПРОДАВАНАТА В ГЕРМАНИЯ ГАРАЖНА ВРАТА.

Над 5 милиона клиенти са впечатлени от комфорта, сигурността и дизайна на гаражните секционни врати Hörmann.



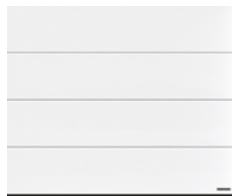

16 Обшивка на L-линии

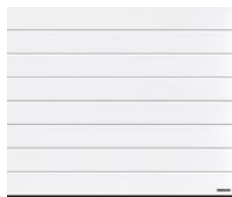

24 Обшивка на M-линии



32 Обшивка на S-линии



34 Обшивка на D-линии

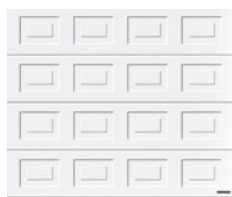

36 Обшивка на S-касети



38 Врати от масивна дървесина

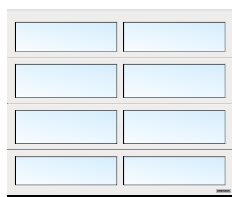

40 Остъклени врати

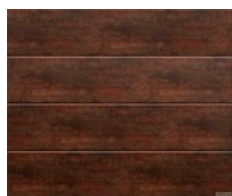

42 Фасадни / големи врати

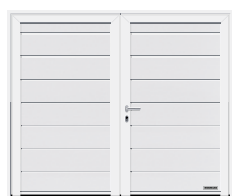

44 Врати на панти



ПОВЪРХНОСТ PLANAR. Повърхността в 7-те ексклузивни цвята Matt deluxe на Hörmann изглежда модерно. Тя впечатлява с комбинирането на гладка повърхност с фина елегантност и модерни матови цветове.

→ Предлага се с обшивка на L-линии. Всички цветове и детайли можете да разгледате на страница 60 и следващите.





Обшивка на L-линии

→ Предлага се с повърхностите Woodgrain, Slategrain, Silkgrain, Sandgrain, Planar, Decograin и Duragrain. Повече информация ще намерите на страница 49 и следващите.

Вляво. Planar, СН 703 Matt deluxe, антрацит металик

Долу вляво. Детайл Planar, СН 9006 Matt deluxe, бял алуминий

Долу вдясно. Planar СН 9006 Matt deluxe, бял алуминий, алуминиева външна врата ThermoCarbon мотив 860 в бял алуминий RAL 9006





ПОВЪХНОСТ SILKGRAIN. Тази копринено гладка повърхност е пръв избор в съвременната архитектура поради изисканата визия, която придава на вратата. 50% по-дебелата външна ламарина на ламелите придава по-голяма стабилност и още по-спокоен ход на вратата.

→ Предлага се с обшивка на L-, M- и D-линии. Всички цветове и детайли можете да разгледате на страница 57 и следващите.



ОБШИВКА НА L-ЛИНИИ

ГОРЕ ВЛЯВО. Silkgrain, наситено черно RAL 9005, алуминиева външна врата ThermoPlan Hybrid мотив 871, наситено черно RAL 9005

ГОРЕ ВДЯСНО. Silkgrain, транспортно бяло RAL 9016

ДОЛУ ВЛЯВО. Детайл Silkgrain, кварцово сиво RAL 7039

ДОЛУ ВДЯСНО. Дизайн мотив 461, Silkgrain, кварцово сиво RAL 7039 с остъкленни елементи; алуминиева външна врата ThermoSafe на Hörmann мотив 173, кварцово сиво RAL 7039



ПОВЪРХНОСТ DURAGRAIN. При тази гладка повърхност можете да избирате между реалистични, естествени и цветоустойчиви декори или да изявите желание за отпечатване на индивидуално изображение върху Вашата вратата. Висококачественото покритие със защитна боя с висока устойчивост е изключително издръжливо, устойчиво на надраскване и отблъскващо замърсяванията. Така Вашата гаражна врата остава красива за дълго. Заедно с алуминиевата външна врата ThermoSafe в пет декора ние Ви предлагаме перфектна партнираща си визия. По този начин вратите създават едно хармонично цяло – просто красота.

→ Предлага се с обшивка на L-линии. Всички декори и детайли можете да разгледате на страница 62 и следващите.

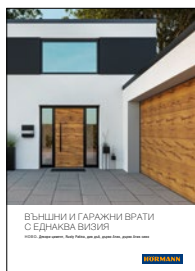

Повече информация ще намерите в брошурата „Външни и гаражни врати с еднаква визия“.

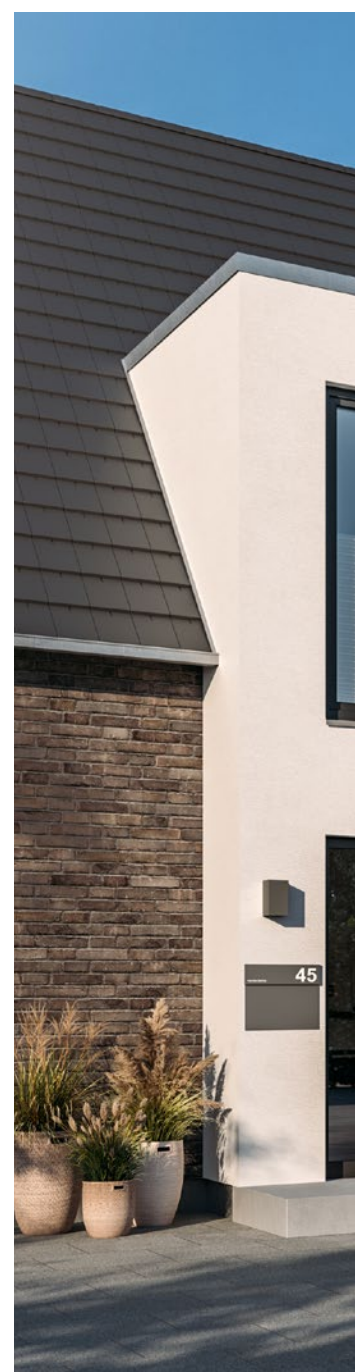



ОБШИВКА НА L-ЛИНИИ

ГОРЕ ВЛЯВО. Duragrain бетон със странична врата с идентична визия

ГОРЕ В СРЕДАТА. Индивидуални мотиви Duragrain

ГОРЕ ВДЯСНО. **НОВО**. Вертикален дизайн Duragrain

ДОЛУ. Duragrain дърво Атик сиво, алуминиева външна врата с идентична визия ThermoSafe





ИНТЕЛИГЕНТНИ ПРИНАДЛЕЖНОСТИ. Вече не се налага в дъждовно или ветровито време да стоите пред входната врата, за да видите дали гаражната врата се е затворила. При натискане на бутона цветът на LED индикацията на дистанционното управление HS 5 BS или на вътрешния манипулатор FIT 5 BS Ви информира за позицията на вратата. По желание следващо натискане на бутон* може да затвори вратата. Или да използвате смартфона си като механизъм за отваряне на вратата с помощта на приложението на Hörmann BlueSecur или Smart Home системата homee на Hörmann. Не бихте могли да командвате Вашата врата по-удобно и безопасно.

→ Принадлежностите се предлагат за всички гаражни секционни врати.

* При командване на вратата без директна видимост към нея е необходима допълнителна фотоклетка.

РЕШЕНИЯ ЗА ОСВЕТЛЕНИЕ. Светещата тръба с LED индикации облива в светлина Вашата гаражна и странична врата. Колоните Hörmann осигуряват повече светлина и сигурност на портала на Вашия двор.



ГОРЕ ВЛЯВО. Обшивка на L-линии Silkgrain, антрацитно сиво RAL 7016, алуминиева външна врата ThermoSafe мотив 504 в антрацитно сиво RAL 7016

ГОРЕ ВДЯСНО. Обшивка на M-линии Silkgrain, транспортно бяло RAL 9016 със светеща тръба с LED индикации на щурца SLS-K

ДОЛУ. Смарт управление от приложението BlueSecur на Hörmann

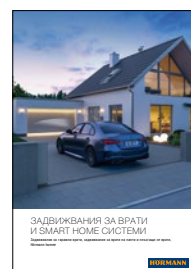

Допълнителна информация можете да намерите в брошурата „Задвижвания за врати и системи Smart Home“.

Обшивка на М-линии

→ Предлага се с повърхностите Woodgrain, Slategrain, Silkgrain, Sandgrain и Decograin.

Повече информация ще намерите на страница 49 и следващите.



ГОРЕ ВЛЯВО. Woodgrain, прозоречно сиво
RAL 7040

ГОРЕ ВДЯСНО. Woodgrain, сиво със светлосенки
RAL 7015

ДОЛУ ВЛЯВО. Woodgrain, транспортно бяло
RAL 9016

ДОЛУ ВДЯСНО. Детайл Woodgrain, транспортно
бяло RAL 9016





ПОВЪРХНОСТ WOODGRAIN. При тази изгодна и здрава повърхност с оригинална грапава декорация малките драскотини могат да се поправят незабележимо, благодарение на щамповането.

→ Предлага се с обшивка на L-, M- и S-линии, както и с обшивка на S-касети. Всички цветове и детайли можете да разгледате на страница 57 и следващите.

ПОВЪРХНОСТ SLATEGRAIN. Панелите със светлосенки са моделът за тази структурирана повърхност, която придава специална визия на Вашата врата.

→ Предлага се с обшивка на L- и M-линии.
Всички цветове и детайли можете да разгледате на страница 57 и следващите.





ОБШИВКА НА М-ЛИНИИ

ГОРЕ ВЛЯВО. Детайл Slategrain, транспортно бяло RAL 9016

ВЛЯВО ДОЛУ. Slategrain, антрацитно сиво RAL 7016

ГОРЕ ВДЯСНО. Slategrain, транспортно бяло RAL 9016, модел на вратата LPU 42 PremiumPlus с цялостна защита за по-малко корозия при крайбрежен климат

ВДЯСНО ДОЛУ. Slategrain, антрацитно сиво RAL 7016





ПОВЪРХНОСТ DECOGRAIN.

Реалистичната повърхност се предлага в пет естествени дървесни декора и един декор в цвят антрацит с метален ефект. Благодарение на специалната защита на повърхността с устойчиво на UV лъчи покритие от синтетично фолио от външната страна на стоманените ламели Вашата врата остава красива за дълго.

→ Предлага се с обшивка на L- и M-линии. Всички декори и детайли можете да разгледате на страница 61 и следващите.





ОБШИВКА НА М-ЛИНИИ

ГОРЕ ВЛЯВО. Детайл Decograin Golden Oak

ГОРЕ В СРЕДАТА. Decograin Golden Oak

ГОРЕ ВДЯСНО. Decograin Dark Oak

ДОЛУ. Decograin Titan Metallic CH 703





ГОРЕ. Обшивка на L-линии, Silkgrain, базалтово сиво RAL 7012 със странична врата с идентична визия

ДОЛУ ВЛЯВО. Мултифункционална врата MZ Thermo 65 с 1 крило, транспортно бяло RAL 9016

ДОЛУ ВДЯСНО. Обшивка на М-линии, Woodgrain, антрацитно сиво RAL 7016 с вградена врата





СТРАНИЧНИ ВРАТИ. Вратата на панти за втори вход към Вашия гараж се предлага със същите повърхности, цветове и декори като тези на гаражната Ви врата – по желание също и с абсолютно идентично разпределение на преходите между ламелите. Така всичко е идеално съгласувано. Ако по-високата степен на топлоизолация е важна за Вас и желаете също така да намалите риска от образуване на конденз по вътрешната страна на вратата, то мултифункционалната врата с прекъснат термомост MZ Thermo е най-добрият избор.

→ Повече информация ще намерите на страница 72 и следващите.

ВГРАДЕНИ ВРАТИ. С врата на панти, вградена в гаражната врата достигате бързо и лесно градинските уреди, велосипедите или количките във Вашия гараж. Прагът от благородна стомана на вградената врата е с височина само 10 mm в средата и само 5 mm в краищата. Това намалява риска от спъване и улеснява преминаването му с колела.

→ Повече информация ще намерите на страница 70 и следващите.





MATCHCOLOR. Със съгласуваните цветове за секционните гаражни, входни, странични и стоманени врати можете да проектирате дома си в перфектната цвятова хармония.

→ Предлага се за Woodgrain, Slategrain и Silkgrain. Всички цветове и детайли можете да разгледате на страница 58 и следващите.

Обшивка на S-линии

→ Предлага се с повърхността Woodgrain.

Повече информация ще намерите на страница 49 и следващите.



ВЛЯВО. Woodgrain, борово зелено RAL 6009

ГОРЕ ВДЯСНО. Woodgrain транспортно бяло RAL 9016 със странична врата с идентична визия

ВДЯСНО ДОЛУ. Woodgrain, антрацитно сиво RAL 7016 със странична врата с идентична визия и алуминиева входна врата ThermoSafe мотив 501

ДИЗАЙНЕРСКИ ЕЛЕМЕНТИ – АПЛИКАЦИИ. Поставете личен акцент на Вашата врата. Апликациите с вид на благородна стомана или дърво, както и индивидуални, в желанието от Вас цвят по RAL, се поставят в улеите на обшивката на секционните врати изцяло според желанието Ви (изображението вдясно).

→ Предлага се за обшивка на М- и D-линии. Всички дизайни и детайли ще намерите на страница 53 и следващите.

ДИЗАЙНЕРСКИ ЕЛЕМЕНТИ. Придайте специален стил на Вашата врата. Изберете някой от нашите дизайнерски мотиви или позиционирайте и комбинирайте дизайнерските елементи от благородна стомана с ефект „четка“ изцяло според желанието си. Възможни са също номера или имена на улици.

→ Предлага се за обшивка на L- и D-линии. Всички дизайни и детайли ще намерите на страница 52 и следващите.

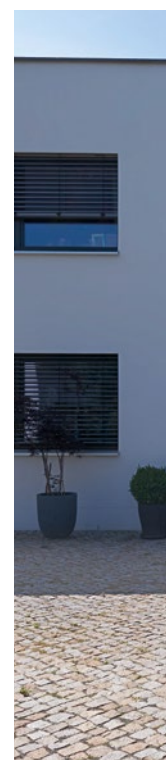
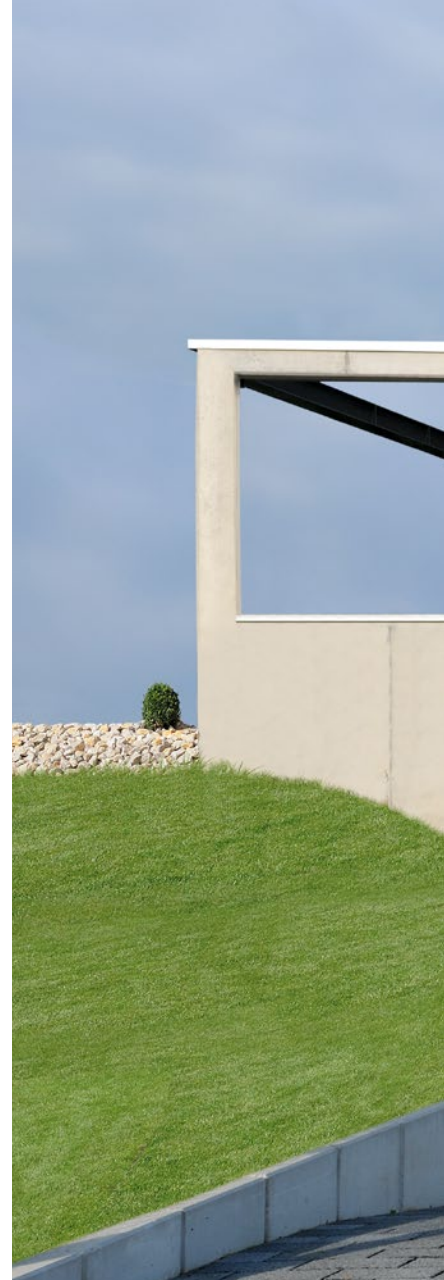



Обшивка на D-линии

→ Предлага се за повърхност Silkgrain.
Повече информация ще намерите
на страница 49 и следващите.

ГОРЕ. Silkgrain, антрацитно сиво RAL 7016, мотив 500, с апликация
с дървесна визия

ДОЛУ ВЛЯВО. Silkgrain, сив алуминий RAL 9007 с дизайнерски елемент
„Номер на къщата“; алуминиева входна врата ThermoSafe на Hörmann,
мотив 872, сив алуминий RAL 9007

ДОЛУ ВДАСНО. Silkgrain, антрацитно сиво RAL 7016, алуминиева
външна врата ThermoSafe мотив 860 в антрацитно сиво RAL 7016



ЕЛЕМЕНТИ, ВНАСЯЩИ

СВЕТЛИНА. Класическите остъкления или тези модел Sunrise пасват перфектно на вратите с обшивка на касети и придават специална визия на Вашата врата. Остъкленията обаче са не само дизайнерски елементи, те също така осигуряват дневна светлина в гаража.

→ Предлага се за всички мотиви на вратата. Всички остъкления и детайли можете да разгледате на страница 55 и следващите.





Обшивка на S-касети

→ Предлага се с повърхността Woodgrain.
Повече информация ще намерите
на страница 49 и следващите.



ГОРЕ ВЛЯВО. Woodgrain,
транспортно бяло RAL 9016

ГОРЕ ВДЯСНО. Woodgrain, сиво
със светлосенки RAL 7015

ДОЛУ. Woodgrain, мъхово
зелено RAL 6005 с класическо
остъкление S2 модел
„сандвич“

Врати от масивна дървесина

ЕСТЕСТВЕНО КРАСИВИ. Тези врати от необработен или матиран скандинавски смърч са идеални за дървени къщи или сгради с много дървени елементи, напр. ферми или фасадни елементи. Изберете един от шестте благородни мотива на вратата.

→ Повече информация ще намерите на страница 64.





вляво. Мотив на вратата 401, масивна дървесина северен смърч, полупрозрачна лиственица

ГОРЕ вдясно. Мотив на врата 405, висококачествено покритие в транспортно бяло RAL 9016 с обков за врати на панти и декоративни дръжки

вдясно долу. Обшивки на М-линии, масивна дървесина северен смърч, необработена

Остъклени врати

ВРАТА С АЛУМИНИЕВА РАМКА ART 42 / ART 42 THERMO.

Този модел врата със стандартен профил или профил с прекъснат термомост допринася за повече светлина в гаража или при пълнеж тип решетка – за по-добра вентилация в общите гаражи.

→ Повече информация ще намерите на страница 54.





ГОРЕ. AR 42 Vitraplan, тониран в сиво

ВЛЯВО. ART 42 Thermo със стъклопакети от плексиглас, рамка в антрацитно сиво RAL 7016, алуминиева външна врата ThermoSafe, мотив 650, антрацитно сиво RAL 7016, опционални странични части

ВРАТА С АЛУМИНИЕВА РАМКА ART 42 VITRAPLAN.

Изнесеното напред, съосно остъкление на ART 42 Vitraplan радва с особено изчистения и изключително елегантен вид. Профилът на рамката в наситено черно RAL 9005 е скрит, така че да не се нарушава цялостната визия.

→ Повече информация ще намерите на страница 54.



Фасадни / големи врати

ИНДУСТРИАЛНА СЕКЦИОННА ВРАТА ALR F42 ЗА МОНТИРАНЕ НА СЪОСНА С ФАСАДАТА ОБЛИЦОВКА НА ПОТРЕБИТЕЛЯ. Оформете секционната си врата изцяло според Вашите предпочитания – с дърво, метал, керамика, пластмаса или други материали. Основната врата, която ще бъде включена в обшивката на фасадата, представлява индустриална секционна врата ALR F42 на HÖrmann с алуминиева рамкова конструкция и полиуретанов пълнеж тип „сандвич“.

НОВО. ИНДУСТРИАЛНА СЕКЦИОННА ВРАТА ALR F42 VITRAPLAN AT.

Поставените, съосни фасадни панели са истинска атракция за частните гаражи. Заедно със скритите, съгласувани по цвят профили на рамката, резултатът е хармоничен външен вид на вратата.

ИНДУСТРИАЛНА СЕКЦИОННА ВРАТА SPU F42 PLUS.

При гаражи с ширина до 7000 mm и специални монтажни ситуации, при които не е възможно монтиране на задвижването над вратата, този модел врата е оптималното решение.

ГОРЕ. SPU F42 Plus, обшивка на М-линии, Silkgrain, антрацитно сиво RAL 7016

ДОЛУ ВЛЯВО. ALR Vitraplan AT с ALUCUBOND® фасадни панели naturAL Reflect 405

ДОЛУ ВДЯСНО. ALR F42 със съосна с фасадата облицовка на потребителя





Врати на панти

ЛЕСЕН ДОСТЪП. При вратите на панти с две крила можете да отворите по избор и двете крила или само едното от тях, например за да извадите велосипеда си от гаража. Насладете се на максимален комфорт като оборудвате Вашата врата на панти с автоматично задвижване. Топлоизолираните ламели осигуряват добра изолация и се предлагат с всички повърхности.

→ Повече информация ще намерите на страница 74.



РАЗПРЕДЕЛЕНИЕ НА КРИЛАТА ПО ЖЕЛЕНИЕ. Оформете Вашата врата на панци изцяло според изискванията си. Крилата могат да са разделени както симетрично, така и несиметрично. Симетричното разделение с еднакво широки крила гарантира хармонична визия на вратата. При асиметричното разделение* подвижното крило се предлага с ширина 870 mm, така че да позволява лесно влизане в гаража пеша. Ширината на неподвижното крило се определя от общата ширина на вратата. Позицията на подвижното крило също може да е както от лявата, така и от дясната страна на вратата.

* Ширина на вратата до 2000 mm



48

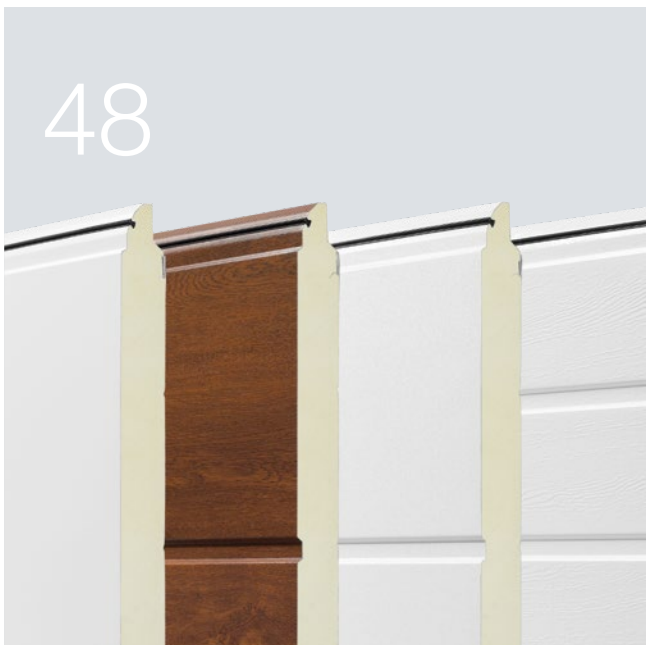

56

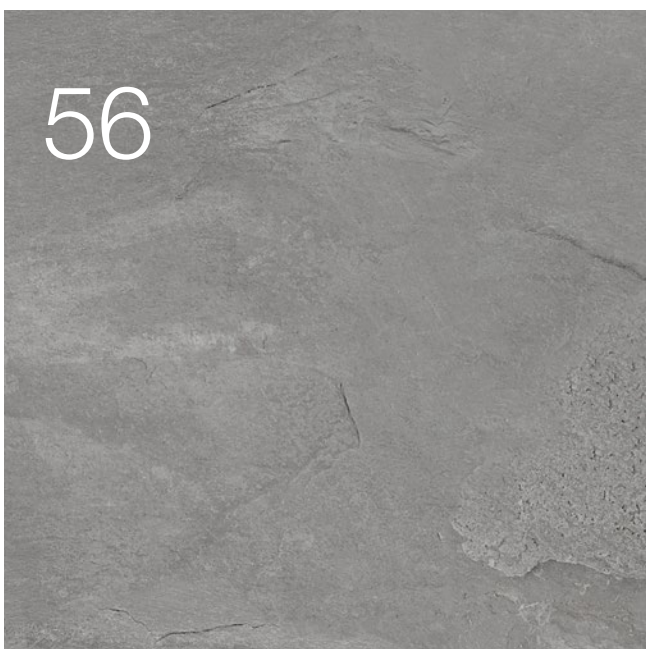

76



Дизайн Оборудване Принадлеж- ности

- 48 Стоманени секционни врати
- 54 Врати с алуминиева рамка
- 55 Остъкления
- 56 Повърхности, цветове, декори
- 66 Секционни врати от масивна дървесина
- 66 Оборудване
- 70 Вградени врати
- 72 Странични врати
- 74 Врати на панти
- 76 Задвижвания
- 78 Принадлежности
- 80 Решения за модернизация
- 84 Размери и монтажни данни

Стоманени секционни врати

С максимална енергийна ефективност



LPU 67 Thermo

Енергоспестяваща врата с превъзходна топлоизолация

- Ламели с дебелина 67 mm и прекъснат термомост **1**
- Втъкнатите една в друга ламели **2** поемат теглото на платното
- Двойно маншетно уплътнение в преходите между ламелите **3**
- Коефициент на топлопроводимост на вратата с ThermoFrame: $0,91 \text{ W}/(\text{m}^2 \cdot \text{K})^{1)}$
- Предлага се и като модел Premium (повече информация ще намерите на страница 68)

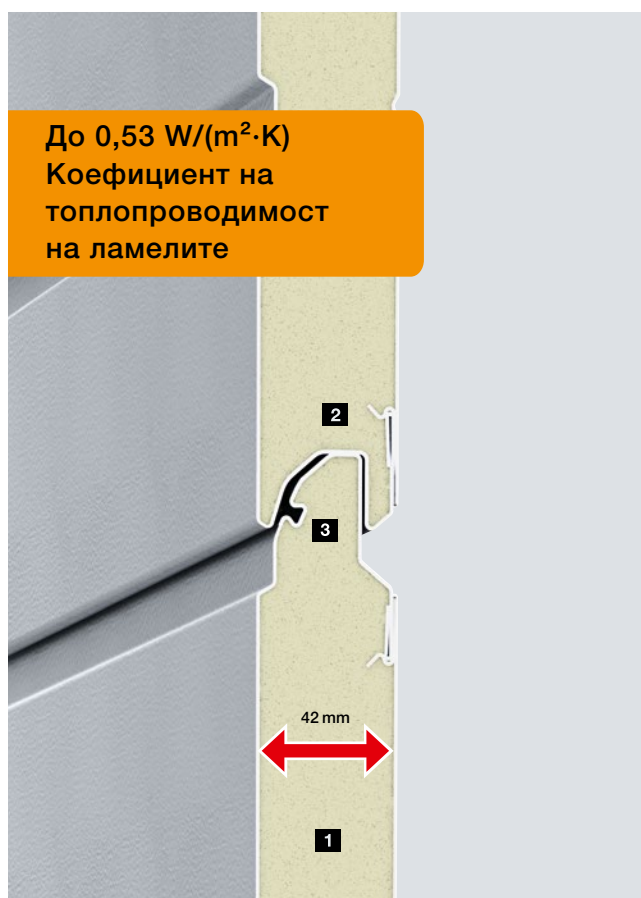

LPU 42

Бестселърът с добра топлоизолация

- Ламели с дебелина 42 mm **1**
- Втъкнатите една в друга ламели **2** поемат теглото на платното
- Единично маншетно уплътнение в преходите между ламелите **3**
- Коефициент на топлопроводимост на вратата с ThermoFrame: $1,2 \text{ W}/(\text{m}^2 \cdot \text{K})^{1)}$
- Предлага се и в модел Premium и PremiumPlus (повече информация ще намерите на страница 68)

Съвет

Супер бързото задвижване SupraMatic 4 допълнително намалява топлинните загуби, като отваря вратата със скорост 25 cm/s. Повече информация ще намерите на страница 76.

LPU 67 Thermo

LPU 42

Експлоатационни показатели съгласно европейския стандарт 13241

Материал на ламелите	Поцинкована стоманена ламарина с висококачествено покритие	Поцинкована стоманена ламарина с висококачествено покритие
Дебелина на ламелите	Двустенни, 67 mm	Двустенни, 42 mm
Топлоизолация Коефициент на топлопроводимост при монтирана врата	1,0 W/(m ² ·K) ¹⁾	1,3 W/(m ² ·K) ¹⁾
Шумоизолация	Прибл. 25 dB	Прибл. 25 dB
Съпротивление срещу вятър ⁴⁾	Клас 3	Клас 3
Херметичност на въздух / вода	Клас 3 ³⁾ / Клас 3 ²⁾	Клас 3 ³⁾ / Клас 3 ²⁾
Макс. ширина	5000 mm	6000 mm
Макс. височина	3000 mm	3000 mm

Мотиви / Повърхности

Обшивка на S-линии		Woodgrain
Обшивка на M-линии	Silkgrain, Decograin (3 декора)	Woodgrain, Slategrain, Silkgrain, Sandgrain, Decograin
Обшивка на L-линии	Silkgrain, Decograin (3 декора)	Woodgrain, Slategrain, Silkgrain, Sandgrain, Planar, Decograin, Duragrain
Обшивка на D-линии		Silkgrain
Обшивка на S-касети		Woodgrain

¹⁾ Коефициентите на топлопроводимост са валидни за монтирани врати без остъкление, с размери 5000 × 2125 mm

²⁾ Водно налягане до 70 Pa

³⁾ В сила за обшивка на касети и на L-линии (врати LPU 42 с обшивка на S-, M- или D-линии, както и с вградена врата: Клас 2)

⁴⁾ По-високи класове на съпротивление – по запитване

Повърхности

Woodgrain, Slategrain и Silkgrain в транспортно бяло RAL 9016, предпочитани цветове 10 MatchColor и предпочитани цветове 5 Color



Sandgrain в 2 цвята



Planar в 7 цвята



Decograin в 6 декора



Duragrain в 30 декора



Стоманени секционни врати

Конструкция на платното

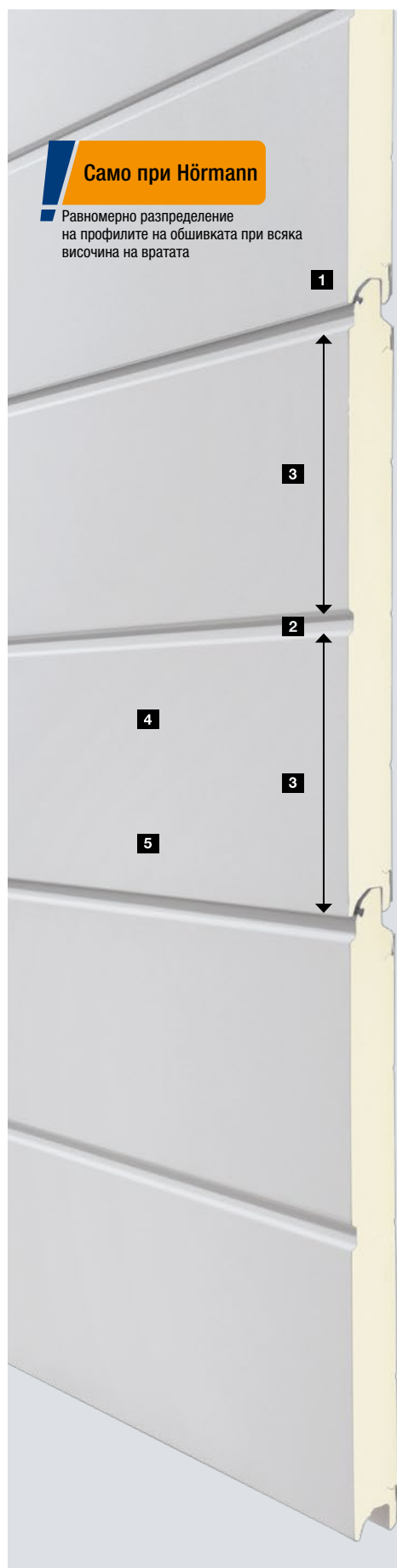

Само при Hörmann

Равномерно разпределение на профилите на обшивката при всяка височина на вратата

1 Преход между ламелите

Платното на дадена секционна врата се състои от множество ламели, които са свързани гъвкаво помежду си посредством сглобка тип „нут и перо“. При Hörmann преходите са оформени така, че да са практически невидими, когато вратата е затворена. Направете сравнение!

2 Обшивка на линии

Обшивката на линии се щампова релефно върху външната ламарина на ламелата. Тя изглежда точно като преход между ламели.

3 Равномерно разпределение на профилите на обшивката

За особено хармонична визия на вратата при Hörmann обшивките на линии и преходите между ламелите са равномерно разпределени при всяка височина на вратата.

4 Висококачествено покритие

Ламелите са оптимално защитени посредством двустранната горещо поцинкована стоманена ламарина в комбинация с висококачественото покритие в цвят сиво-бяло RAL 9002 от вътрешната страна на вратата. За още по-добра защита външната страна на ламелите може да бъде покрита като опция със защитна боя с висока устойчивост (повече информация ще намерите на страница 57) или с цялостна защита като модел PremiumPlus (повече информация ще намерите на страница 68). Висококачествената повърхност Duragrain се доставя стандартно със защитна боя с висока устойчивост.

5 Трайно красива визия на вратата

В зависимост от повърхността от външната страна, висококачественото цветно покритие, устойчивото на UV лъчи синтетично фолио или защитната боя с висока устойчивост придават трайно красива визия на Вашата врата.

Стоманени секционни врати

Мотиви на вратата

Стандартни мотиви

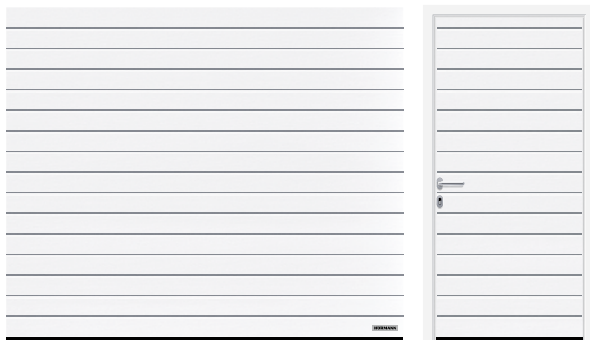

Обшивка на S-линии (LPU 42), транспортно бяло RAL 9016



Обшивка на D-линии (LPU 42), транспортно бяло RAL 9016



Обшивка на M-линии (LPU 67 Thermo, LPU 42), транспортно бяло RAL 9016



S-касета (LPU 42), транспортно бяло RAL 9016



Обшивка на L-линии (LPU 67 Thermo, LPU 42), транспортно бяло RAL 9016

Стоманени секционни врати

Дизайнерски елементи за LPU 42 и LPU 67 Thermo

Мотиви с дизайнерски елементи



Обшивка на L-линии (LPU 67 Thermo, LPU 42), транспортно бяло RAL 9016, дизайнерски елементи мотив 450, странична врата с идентична визия

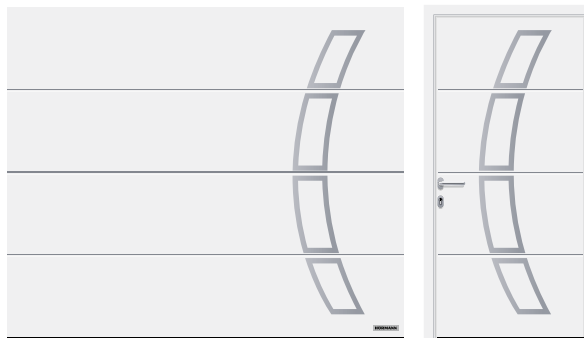

Обшивка на L-линии (LPU 67 Thermo, LPU 42), транспортно бяло RAL 9016, дизайнерски елементи мотив 457, странична врата с идентична визия

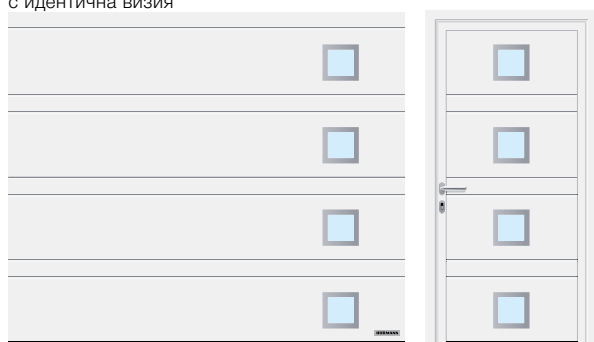

Обшивка на D-линии (LPU 42), транспортно бяло RAL 9016, дизайнерски елементи мотив 461, странична врата с идентична визия

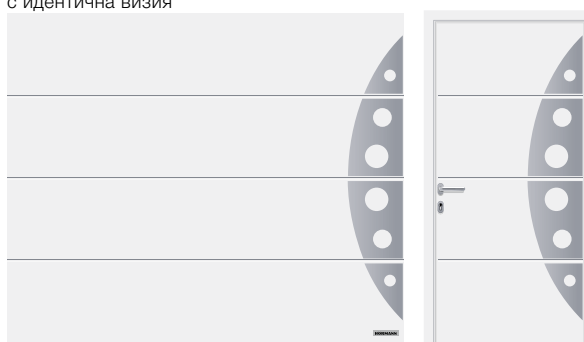

Обшивка на L-линии (LPU 67 Thermo, LPU 42), транспортно бяло RAL 9016, дизайнерски елементи мотив 458, странична врата с идентична визия

Дизайнерски елементи

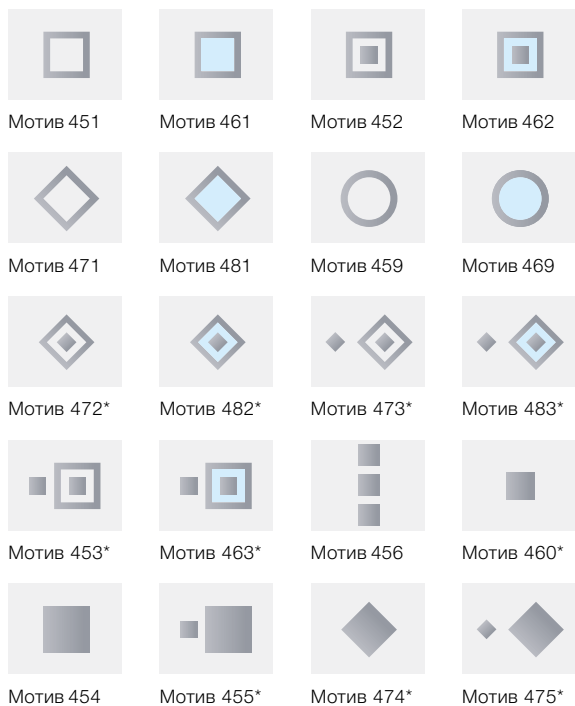

* Само LPU 42

Остъкления

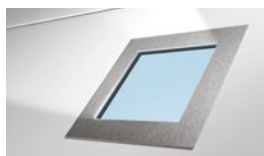

Дизайнерски елемент от благородна стомана с ефект „четка“ и предлагано като опция остъкление от истинско стъкло за мотиви 461 и 481

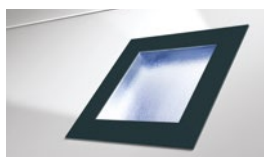

Дизайнерски елемент, боядисан в антрацитно сиво RAL 7016, с остъкление от плексиглас за мотиви 461, 462, 463, 469, 481, 482 и 483

Мотиви с дизайнерски елементи – апликация

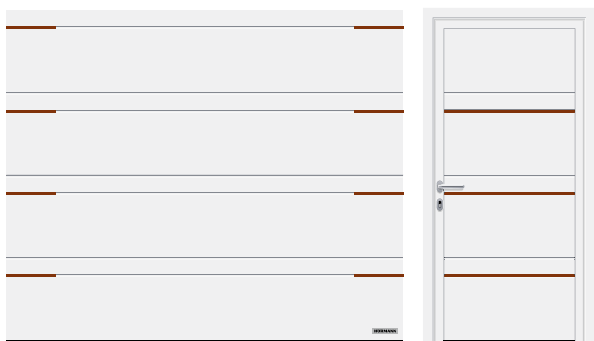

Обшивка на D-линии (LPU 42), бяло RAL 9016, дизайнерски елемент – апликация мотив 500 с разделени апликации с дървесна визия



Обшивка на М-линии (LPU 42), транспортно бяло RAL 9016, дизайнерски елемент – апликация мотив 503 с визия на благородна стомана

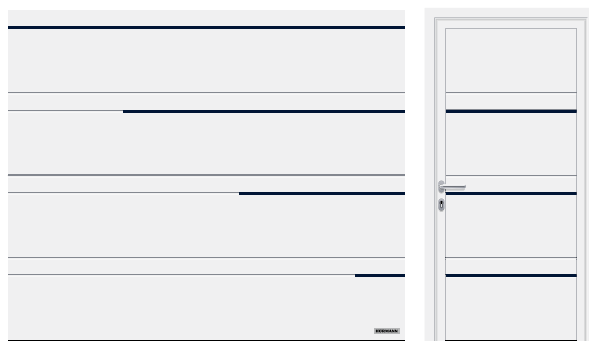

Обшивка на D-линии (LPU 42), бяло RAL 9016, дизайнерски елемент – апликация мотив 502 в стоманено синьо RAL 5011



Обшивка на М-линии (LPU 42), транспортно бяло RAL 9016, дизайнерски елемент – апликация мотив 504 с дървесна визия, във вградената врата

Дизайнерски елементи – апликации



С визия на благородна стомана

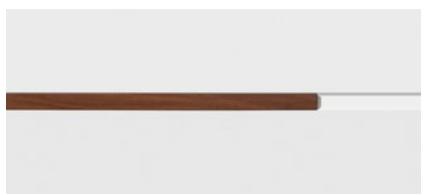

Дървесна визия

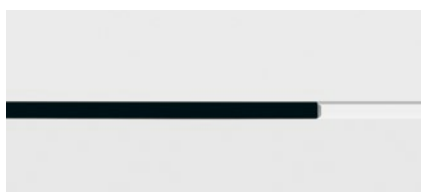

В желаниа от Вас цвят по RAL (изображение по цвят RAL 9005)

Дизайнерски елементи „Номера и думи“



Изображение в позитив, шрифт Modern



Изображение в негатив, шрифт Classic

Врати с алуминиева рамка

ART 42 / ART 42 Thermo / ART 42 Vitraplan



ART 42 с остъкление, транспортно бяло RAL 9016

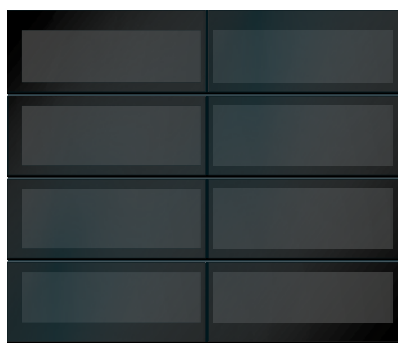

AR 42 Vitraplan, тониран в сиво

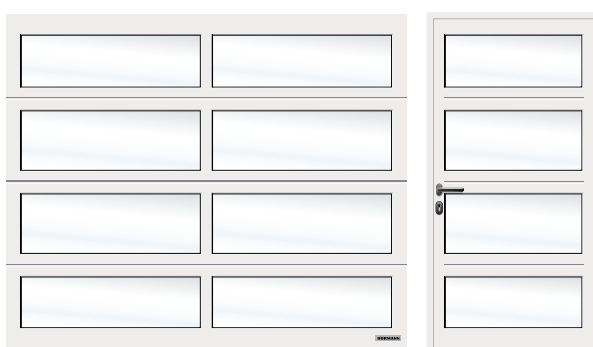

ART 42 с остъкление, тонирано в бяло, транспортно бяло RAL 9016

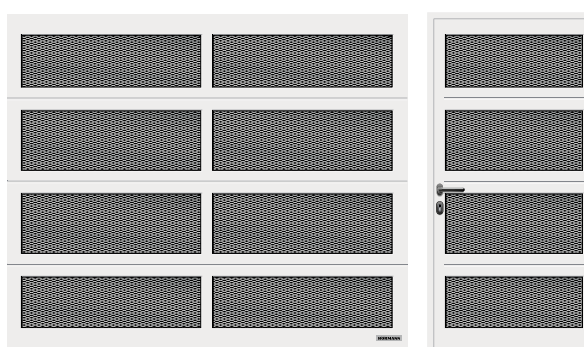

ART 42 с разтеглена решетка, транспортно бяло RAL 9016

Разрез на ламелите

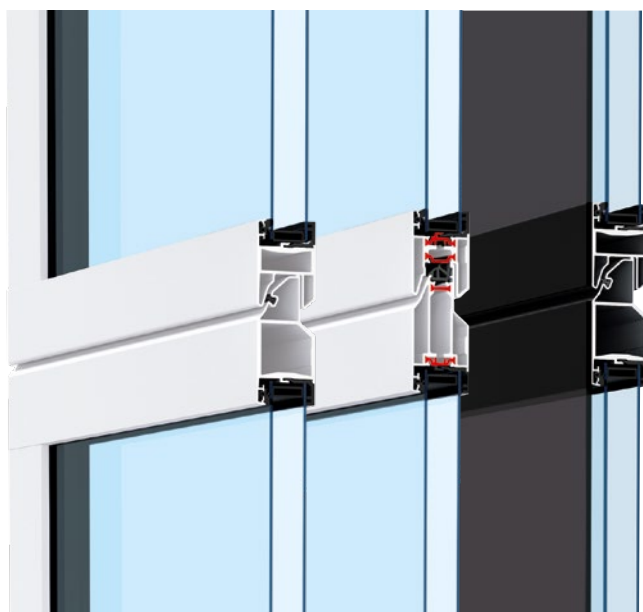

ART 42

ART 42 Thermo

ART 42 Vitraplan

ART 42 / ART 42 Thermo / ART 42 Vitraplan

Материал на рамката	Алуминий
Дебелина на рамката	42 mm
Топлоизолация при ART 42 Коефициент на топлопроводимост при монтирана врата	4,0 W/(m ² ·K) ¹⁾
Топлоизолация при ART 42 Thermo Коефициент на топлопроводимост при монтирана врата	3,4 W/(m ² ·K) ¹⁾
Щумоизолация	R = ок. 20 dB
Съпротивление срещу вятър ³⁾	Клас 3
Херметичност на въздух / вода	Клас 2 ²⁾ / Клас 3 ²⁾
Макс. ширина	4000 mm
Макс. височина	3000 mm

¹⁾ Коефициентите на топлопроводимост се отнасят за монтирани врати със стъклопакет от плексиглас S2 с размери 5000 × 2125 mm

²⁾ Врати с вентилационни отвори, при запитване също класове 2 – 3

³⁾ По-високи класове на съпротивление – по запитване

Варианти на остъкленията



1



2

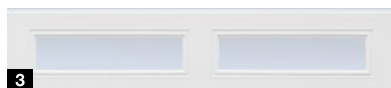

3



4



5



6



7



8



9

Варианти на пълнежа

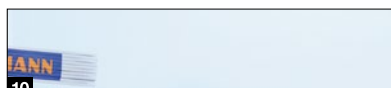

10

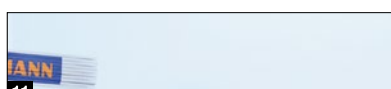

11

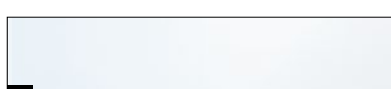

12

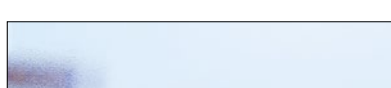

13



14



15



16



17



18



19



20



21

Варианти на остъкленията за LPU 42 и LPU 67 Thermo

- 1 Класическо остъкление S0¹⁾
- 2 Класическо остъкление M0¹⁾
- 3 Класическо остъкление L0¹⁾
- 4 Класическо остъкление S1
- 5 Класическо остъкление S2
- 6 Остъкление Sunrise S10³⁾
- 7 Остъкление Sunrise S60⁴⁾ (изображение на лявата половина на вратата)
- 8 Остъкление тип D¹⁾
- 9 Алюминиеви ленти, пропускащи светлина²⁾

Варианти на пълнежа за LPU 42, LP 67 Thermo, ART 42 и ART 42 Thermo

- 10 Двоен стъклопакет от поликарбонат, прозрачен
- 11 Стъклопакет от плексиглас, прозрачен
- 12 Стъклопакет от плексиглас, тониран в бяло (опал / прозрачен)
- 13 Стъклопакет от плексиглас, кристална структура
- 14 Решетъчна поликарбонатна плоча
- 15 Стъклопакет от плексиглас, тониран в сиво
- 16 Полиуретанов сандвич пълнеж, гладък
- 17 Полиуретанов сандвич пълнеж, Stucco
- 18 Перфорирана ламарина от благородна стомана
- 19 Разтеглена решетка от благородна стомана
- 20 Вълнообразна решетка
- 21 Заварена решетка

Остъкленията (1 до 8, 10) отговарят на ширина на вратата 2500 mm

¹⁾ Възможно е индивидуално разположение на остъкленията

²⁾ Възможни са шпроси

³⁾ Ширина на вратата от 2130 – 2750 mm

⁴⁾ Ширина на вратата от 4751 – 5500 mm

Прозрачните пластмасови остъкления се предлагат от Hörmann серийно с остъклението Duratec.

То Ви предлага решаващи предимства:

- Трайно ясна видимост
- По-добра топлоизолация

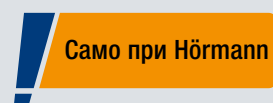

Duratec
Максимална устойчивост на надраскване

Идентична визия

За касата и платното

Само при Hörmann

Платно, бленда на щурца и странична каса с идентична визия Woodgrain бяло RAL 9016

ИДЕНТИЧНА ВИЗИЯ НА КАСАТА И ПЛАТНОТО.

Хармонична визия на вратата се постига чрез множество малки детайли: блендата за изравняване на щурца **1** винаги се доставя във вид, идентичен на този на ламелите на вратата – както при белите врати, така и при всички повърхности. Така всичко е идеално съгласувано. Страничните каси **2** се предлагат стандартно с бяла повърхност Woodgrain*. Посредством облицовките на касата **3** страничните каси могат лесно да се приспособят към повърхността на ламелите.

* При Slategrain с гладка повърхност

→ Повече информация за облицовките на касата ще намерите на страница 80 и следващите.

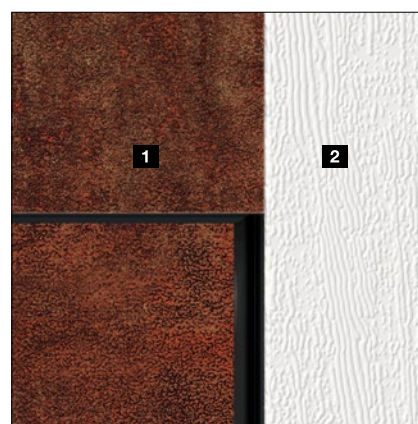

	Woodgrain	Slategrain	Silkgrain	Sandgrain	Planar	Decograin	Duragrain
Бленда за изравняване на щурца 1	●	○	●	●	●	●	●
Странична каса 2	●	■	■	■	■	■	■
Облицовка на касата 3	●	○	●	●	●	●	●

● = Гладка повърхност, цвят или декор като ламела на вратата

■ = Повърхност Woodgrain в транспортно бяло RAL 9016 (при модел Premium в сиво-бяло RAL 9002)

○ = Гладка повърхност в същия цвят като ламела на вратата

Woodgrain



Slategrain

Само при Hörmann
Повърхност Slategrain



Silkgrain

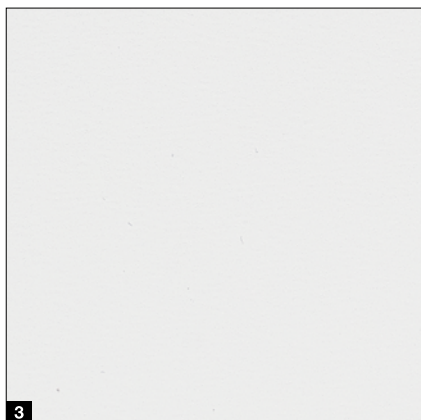

- 1 Woodgrain, RAL 9016 транспортно бяло
- 2 Slategrain RAL 9016 транспортно бяло
- 3 Silkgrain RAL 9016 транспортно бяло

Защитни покрития за трайна и красива визия на вратата

Защитна боя с висока устойчивост. Благодарение на защитната боя повърхността на ламелите става особено нечувствителна, устойчива на надраскване и отблъскваща замърсяванията.

Защитна боя с висока устойчивост „анти графити“.

Благодарение на защитната боя върху повърхността на ламелата, както и върху остъкления, дизайнерски елементи и т.н. графитите могат да се почистят с предлаган в търговската мрежа специален почистващ препарат.



→ Предлага се за повърхности Woodgrain, Slategrain и Silkgrain.

- 1 Двустенна ламела
- 2 Поцинковане
- 3 Висококачествено покритие
- 4 Защитна боя с висока устойчивост или защитна боя с висока устойчивост „анти графити“

Комплект за почистване и поддръжка за трайна и красива визия на вратите

- Почистващ препарат за врати (за всички повърхности)
- Мултифункционална гъба, полиращ препарат 2-в-1 за врати, гъба за нанасяне, 2 x кърпи от микрофибър, масло за врати

Преди

След



Предпочитани цветове

За повърхности Woodgrain, Slategrain и Silkgrain



MatchColor

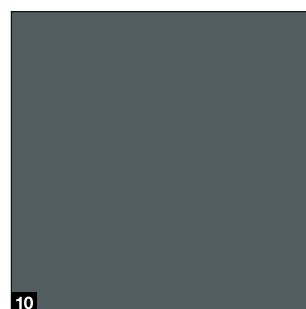
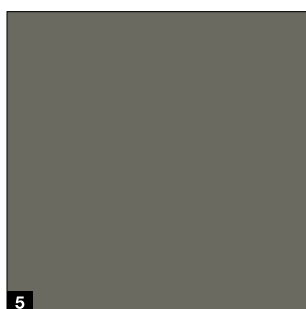
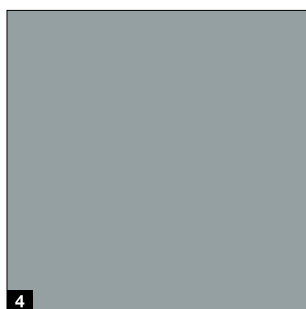
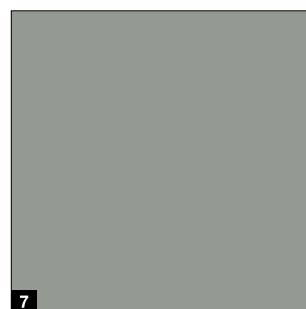
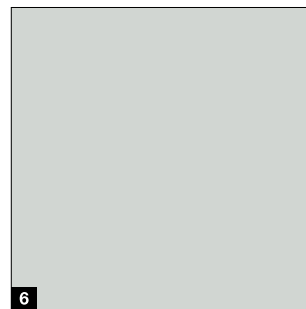
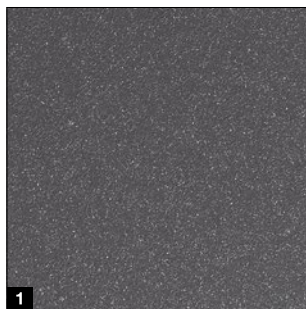

MatchColor

MatchColor

Оформете дома си в перфектна цветова хармония – с предпочитаните цветове MatchColor за секционни гаражни, външни, странични и стоманени врати с идентична визия. Насладете се на хармоничната цялостна визия благодарение на съгласуваните цветове. Това е качеството на марката Hörmann!

Съвет

Гладката повърхност Silkgrain хармонира особено добре с повърхностите на външните врати.

Моля, вземете под внимание:

В комбинация с опционално висококачествената защитна боя или защитната боя „Анти графити“ получавате всички предпочитани цветове MatchColor като предпочитан цвят Color, когато идентичната визия на гаражните секционни, външните, страничните и стоманените врати не е гарантирана.

Color

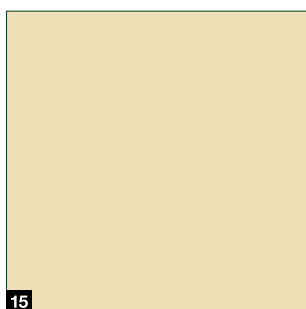
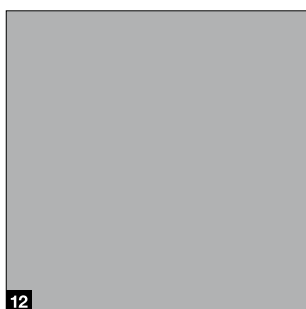
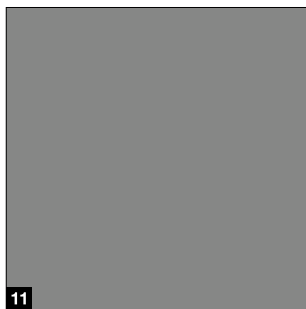

MatchColor

- 1 CH 703 Антрацит металик
- 2 RAL 9005 Смолисто черно
- 3 RAL 8028 Земно кафяво
- 4 RAL 7040 Прозрачно сиво
- 5 RAL 7039 Кварцово сиво
- 6 RAL 7035 Светло сиво
- 7 RAL 7030 Каменно сиво
- 8 RAL 7016 Антрацитно сиво
- 9 RAL 7015 Сиво със светлосенки
- 10 RAL 7012 Базалтово сиво

Color

- 11 RAL 9007 Сив алуминий
- 12 RAL 9006 Бял алуминий
- 13 RAL 6009 Борово зелено
- 14 RAL 6005 Мъхово зелено
- 15 RAL 1015 светла слонова кост

В желания от Вас цвят по RAL

Повърхностите Woodgrain, Slategrain и Silkgrain се предлагат по избор в около 200 класически вята по RAL (с изключение на цветовете с перлен ефект и луминисцентните цветове), както и в много цветове по NCS и DB.

Моля, вземете под внимание:

По принцип вътрешните страни на гаражните секционни врати са боядисани в сиво-бяло, RAL 9002. При двустенните стоманени врати, изложени продължително време на слънце, тъмните цветове трябва да се избягват, тъй като възможното огъване на ламелите може да повреди вратата.

Всички цветове са базирани на съответния цвят от палитрата RAL. Изображението на цветовете и повърхностите не е обвързващо поради печатно-технически причини.

Консултирайте се с компетентния дистрибутор на Hörmann.

ПОВЪРХНОСТИ

Sandgrain, Planar, Decograin

Sandgrain

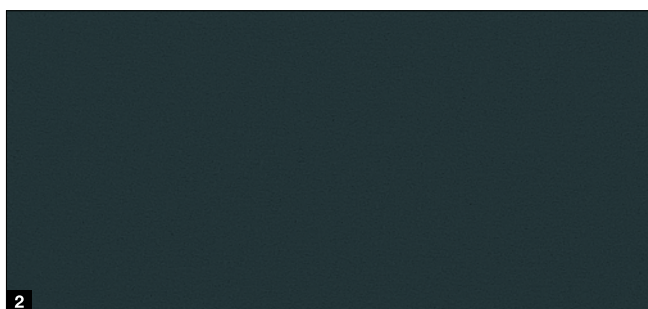
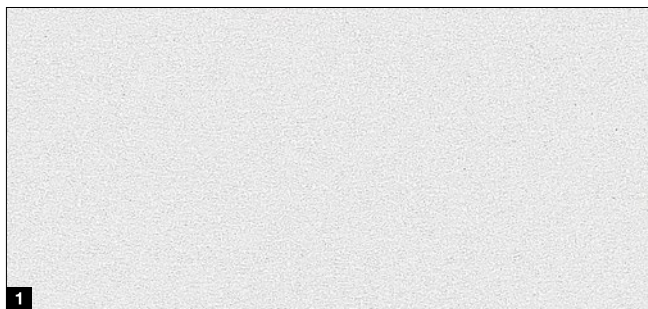

Planar

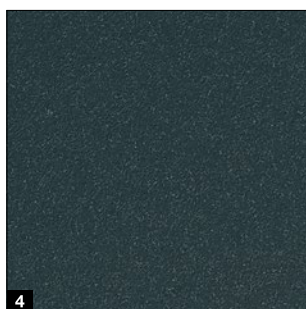
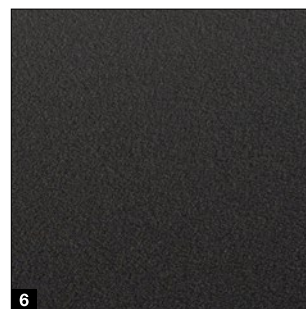
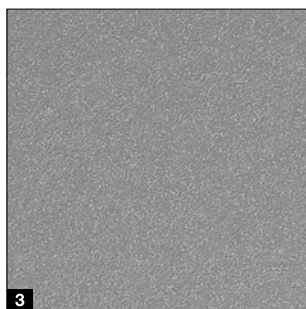
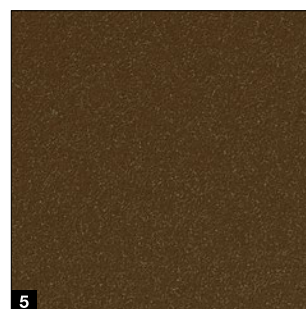
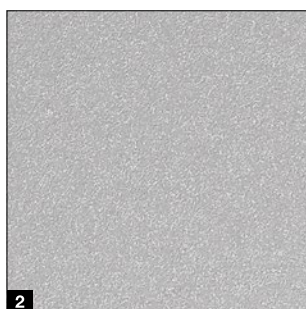
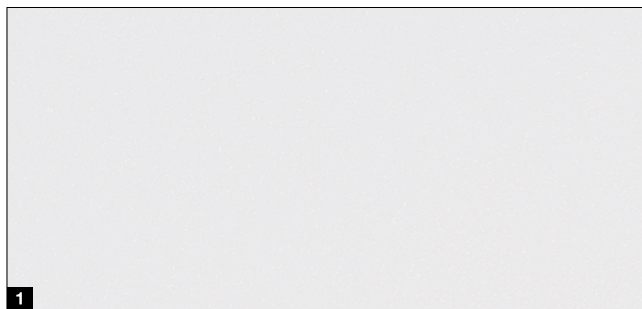

Decograin

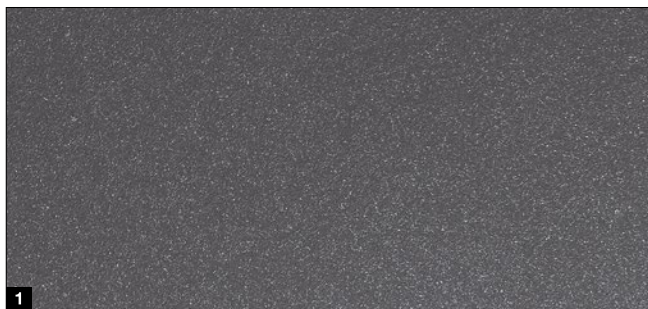

Стандартен цвят Sandgrain

- 1 RAL 9016 транспортно бяло

Предпочитан цвят Sandgrain

- 2 RAL 7016 антрацитно сиво



Стандартен цвят Planar

- 1 CH 9016 Matt deluxe, транспортно бяло

Предпочитани цветове Planar

- 2 CH 9006 Matt deluxe, бял алуминий
- 3 CH 9007 Matt deluxe, сив алуминий
- 4 CH 7016 Matt deluxe, антрацитно сиво
- 5 CH 8028 Matt deluxe, почвено кафяво
- 6 CH 703 Matt deluxe, антрацит металик
- 7 CH 905 Matt deluxe, черно



Декори Decograin

- 1 Titan Metallic CH 703: антрацит с метален ефект
- 2 Golden Oak: светло кафяв, златисто-жълт дъбов декор
- 3 Dark Oak: дъбов декор в цвят орех
- 4 Night Oak: тъмен, интензивен дъбов декор*
- 5 Rosewood: дървесен декор в махагонов цвят*
- 6 Winchester Oak: естествен чворест дъбов декор*

* Не и за LPU 67 Thermo

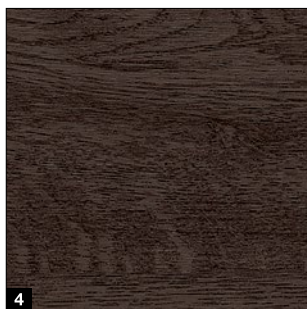

Моля, вземете под внимание:

По принцип вътрешните страни на гаражните секционни врати са боядисани в сиво-бяло, RAL 9002.

При двустенните стоманени врати, изложени продължително време на слънце, тъмните цветове трябва да се избягват, тъй като възможното огъване на ламелите може да повреди вратата. Всички цветове са базирани на съответния цвят от палитрата RAL. Изображението на цветовете и повърхностите не е обвързващо поради печатно-технически причини. **Консултирайте се с компетентния дистрибутор на Hörmann.**

ПОВЪРХНОСТ

Duragrain

Декори

НОВО. Вертикален дизайн Декори Еднаква визия

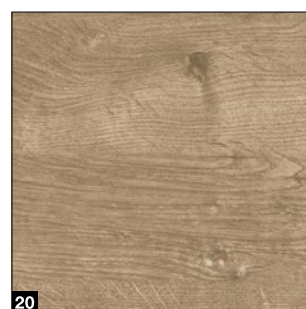
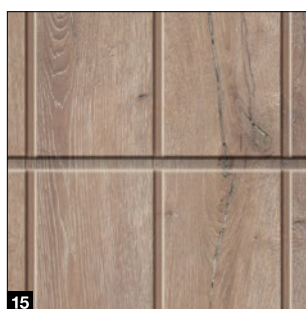
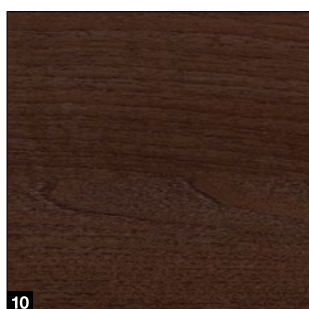
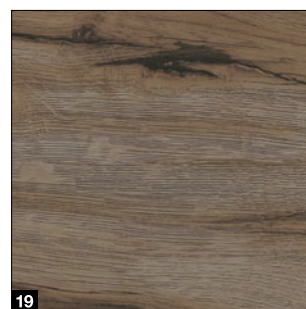
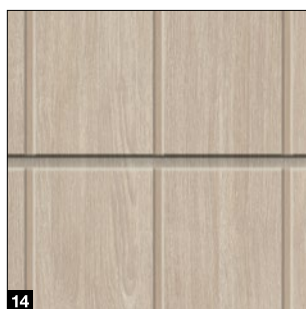
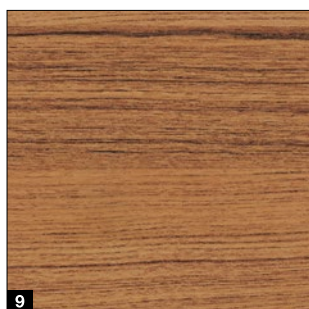
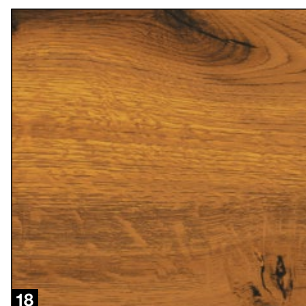
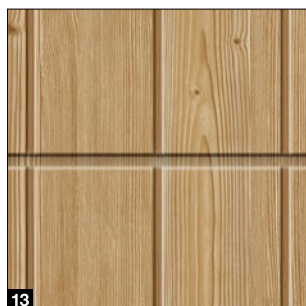
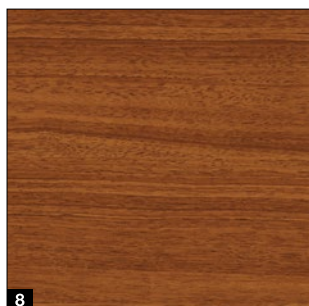
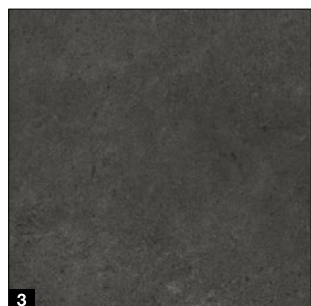
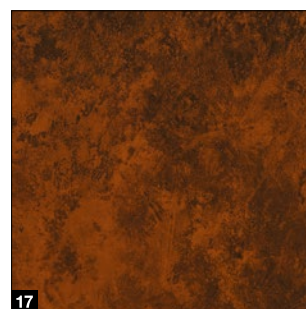
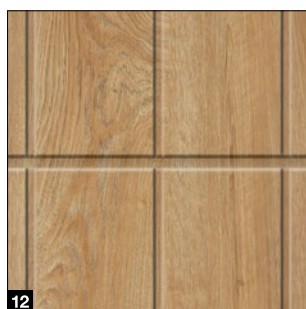
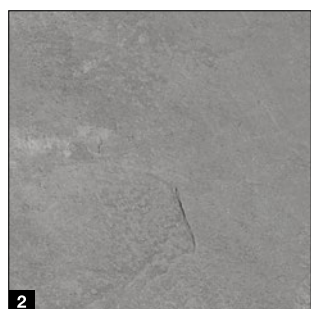
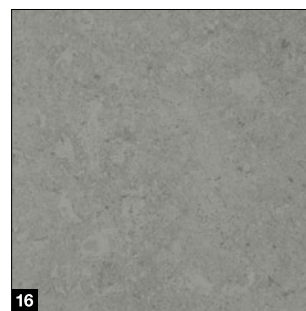
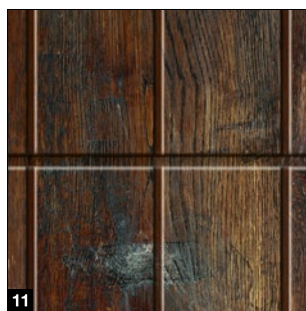
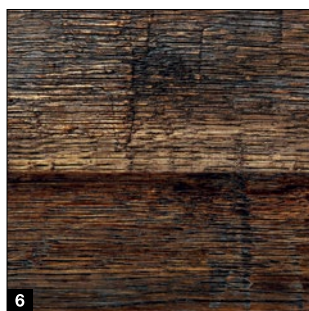

→ Повече информация за 15-те допълнителни декора ще намерите в брошурата „Повърхност Duragrain“.

Декори

- 1 Бежово
- 2 Светло сиво
- 3 Тъмно сиво
- 4 Мока
- 5 Ръждива стомана
- 6 Обгорял дъб
- 7 Малцов дъб
- 8 Орех Балсамов Соренто
- 9 Тик
- 10 Орех Тера

НОВО. Вертикален дизайн

- 11 Обгорял дъб
- 12 Малцов дъб
- 13 Смърч
- 14 Шефилд
- 15 Обгорял дъб

Декори Еднаква визия

- 16 Цимент
- 17 Rusty Patina
- 18 Дърво Атик
- 19 Дърво Атик сиво
- 20 Див дъб



Duragrain
Максимална устойчивост на надраскване

Устойчиво на надраскване и отблъскващо замърсяванията

Иновативният процес на дигитален печат в комбинация със защитна боя с висока устойчивост е в основата на трайно красивия външен вид на вратата.

- 1 Двустенна ламела
- 2 Поцинковане
- 3 Основно покритие
- 4 Иновативен дигитален печат
- 5 Защитна боя с висока устойчивост

Секционни врати от масивна дървесина

LTH 42



Стандартни мотиви



Обшивка на S-линии



Обшивка на M-линии



Обшивка на L-линии



Обшивка на касети



Усилване в краищата на ламелите

Дизайнерски мотиви



Мотив 401



Мотив 402

LTH 42

Материал на ламелите	Масивна дървесина
Дебелина на ламелите	42 mm
Топлоизолация коефициент на топлопроводимост ¹⁾	2,9 W/(m ² ·K)
Клас на съпротивление срещу вятър ³⁾	3
Клас на херметичност ²⁾ въздух / вода	0 / 0
Макс. ширина	5000 mm
Макс. височина	3000 mm

¹⁾ Коефициентите на топлопроводимост са валидни за монтирани врати без остъкление, с размери 5000 × 2125 mm

²⁾ Врати с вентилационни отвори, при запитване също класове 2 – 3

³⁾ По-високи класове на съпротивление – по запитване

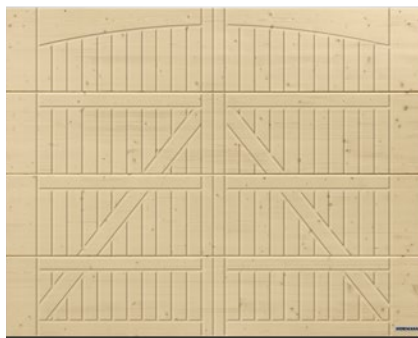

Мотив 405



Мотив 405, с опционални обкови за врати на панта „Exklusiv“

Видове дърво

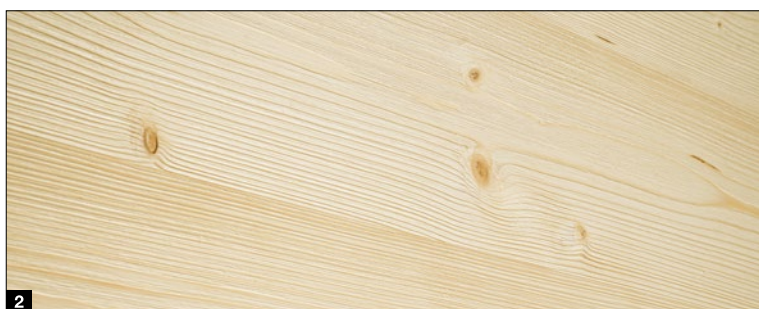
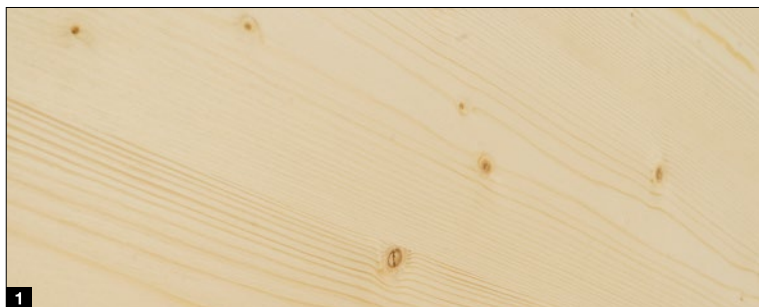

Видове дърво

- 1 Северен смърч, необработен
- 2 Северен смърч, с ефект „четка“

Висококачествен лак за дърво

- 3 Бор
- 4 Лиственица
- 5 Резе
- 6 Пясъчно бежово
- 7 Сребрист

Висококачествени покрития

- 8 RAL 9016 Транспортно бяло
- 9 RAL 9001 Кремаво бяло
- 10 RAL 7035 Светло сиво

Висококачествен лак за дърво

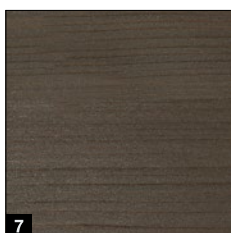
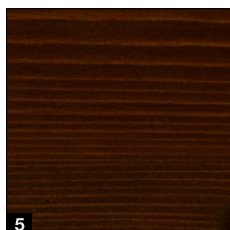
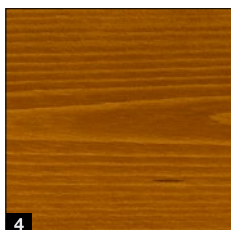
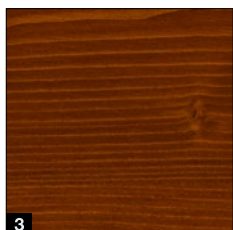

Висококачествени покрития

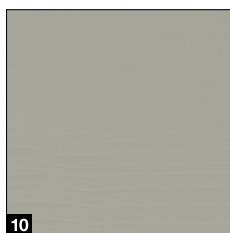
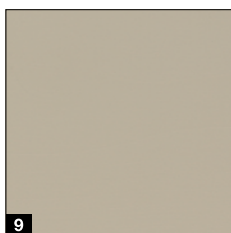
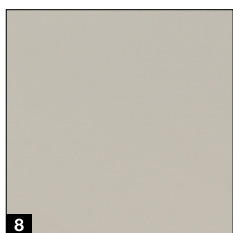

Моля, вземете под внимание:

Дървото е естествен продукт. Експлоатационният живот зависи от много фактори, като напр. вида атмосферното влияние, конструктивната защита на дървото, механичното натоварване и избора на цвят. За дълъг експлоатационен живот са необходими навременни дейности по поддръжка, като за тази цел е подходяща годишна техническа поддръжка. Не използвайте тъмни лакове при директно излагане на слънчевите лъчи. Осигурете постоянно добро проветряване на гаража.

Всички цветове са базирани на съответния цвят от палитрата RAL. Изображението на цветовете и повърхностите не е обвързващо поради печатно-технически причини. **Консултирайте се с компетентния партньор от Hörmann.**

Стандартно включено оборудване

За сигурна и продължителна функция на вратата

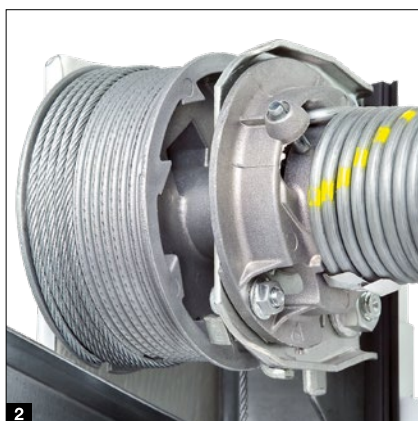

Техника с разтегателни пружини със система

„пружина в пружина“ **1** до 4000 mm ширина на вратата, съотв. 2600 mm височина на вратата

Патентованата система защитава надеждно вратата от падане на платното и предотвратява възможността скъсана пружина да отскочи встрани и да нарани някого.

Технологията на торсионните пружини с интегрирана защита от скъсване на пружината **2 при ширина на вратата до 4000 mm, съотв. височина на вратата до 2600 mm, както и при врати с вградена врата и врати от масивна дървесина**

Патентованата защита от скъсване на пружина спира незабавно движението на вратата при евентуално скъсване на пружина, така че платното не пада.

Сигурно водене на вратата в обезопасяващи ходови релси **3**

Патентовани регулируеми направляващи ролки, стабилни държачи за ролките и обезопасяващи ходови релси предотвратяват излизането от релсите. Така платното се прибира безопасно под тавана.

Защита срещу прищипване на пръсти **4**

Отвън и отвътре, както и в областта на шарнирите

Благодарение на уникалната форма на секциите на вратата няма места, на които да е възможно прищипване – нито между ламелите, нито между шарнирите.

Защита от прищипване между платното и касата **5**

При Hörmann касите са изцяло затворени от долу до горе.

По този начин не е възможно прищипване между платното и касата!



Само при Hörmann
Европейски патент

Пластмасова пета на касата **6**

Нетрошливата, висока 4 cm пластмасова пета на касата обгръща плътно касата в областта, застрашена от ръжда, и предпазва трайно от евентуална корозия. За разлика от решенията на други производители, тази ефективна дълготрайна защита е налице и при застояване на вода. В комбинация с подовото уплътнение на вратата петата на касата създава и визуално впечатляващ завършек.

Оборудване, предлагано като опция

За повече комфорт и сигурност

Модел Premium

За LPU 42 **1**, LPU 67 Thermo **2**, ART 42

и ART 42 Thermo: за красив изглед отвътре окачването, касата, ходовите и свързващите релси са боядисани идентично на вътрешната страна на ламелите в цвят сиво-бяло RAL 9002¹⁾. Тандемните ролки осигуряват изключително спокойно и щадящо движение на вратата.

Модел PremiumPlus

За LPU 42: В допълнение към модел Premium цялостната защита за по-малко корозия при крайбрежен климат предлага окончателно покритие от външната страна на ламелите с боядисани кантове и профили за по-добро уплътняване на преходите между ламелите и в зоната на обшивките (при обшивка на S-, M- и D- линии).

Отвор за проветряване в най-горната ламела **3**

За LPU 67 Thermo²⁾ и LPU 42²⁾ със задвижване SupraMatic или ProMatic (от година на производство 2012 г.): с предлагания като опция държач за прибираща се ролка отваряте само най-горната ламела на гаражната врата за проветряване на гаража. Най-долната ламела на вратата остава затворена и предотвратява влизането на дребни животни или листа.

Брава за аварийно деблокиране **4**

За LPU 42 и LTH 42: за да е възможно в аварийни ситуации Вашият гараж да се отваря ръчно от външната страна, можете да инсталирате брава за аварийно деблокиране. Дискретният объл патрон (не може да се интегрира в системата за заключване на къщата) е свързан от вътрешната страна с аварийното деблокиране в релсата на задвижването.

Дръжка за аварийно деблокиране **5**

За всички модели врати: дръжката е снабдена с ключалка, която може да се интегрира в системата за заключване на къщата. С помощта на дръжката задействате аварийното деблокиране в релсата на задвижването посредством бронирано жило от вътрешната страна на вратата. Дръжките за вратата се предлагат в черна пластмаса, бяла алуминиева отливка, RAL 9016 и благородна стомана с ефект „четка“ (виж изображението).



ThermoFrame ⁶

За всички модели врати: пластмасовият профил, който се монтира лесно заедно с касата на вратата, осигурява прекъснат термомост между касата и зида и подобрява топлоизолацията с до 15% ³⁾. Освен това допълнителните уплътнения от двете страни и в горната част на вратата намаляват загубата на отоплителна енергия от вътрешността на гаража.

¹⁾ Пружините, вкл. държача, защитата срещу скъсване на пружина,

барабана за въжето, релсата на задвижването са поцинковани

²⁾ Само при вид окачване N, L, Z, не е възможно при врати с вградена врата

³⁾ При двустенната гаражна секционна врата LPU 42 с размери: 5000 x 2125 mm



Защитно оборудване клас RC2

За LPU 42, LPU 67 Thermo: сертифицираното в Германия защитно оборудване RC 2 прави вратата Ви още по-сигурна и се препоръчва от полицейските консултативни центрове.



Вижте краткия филм в YouTube или в интернет на www.hormann.bg/medien-centr



Вградени врати

Без праг

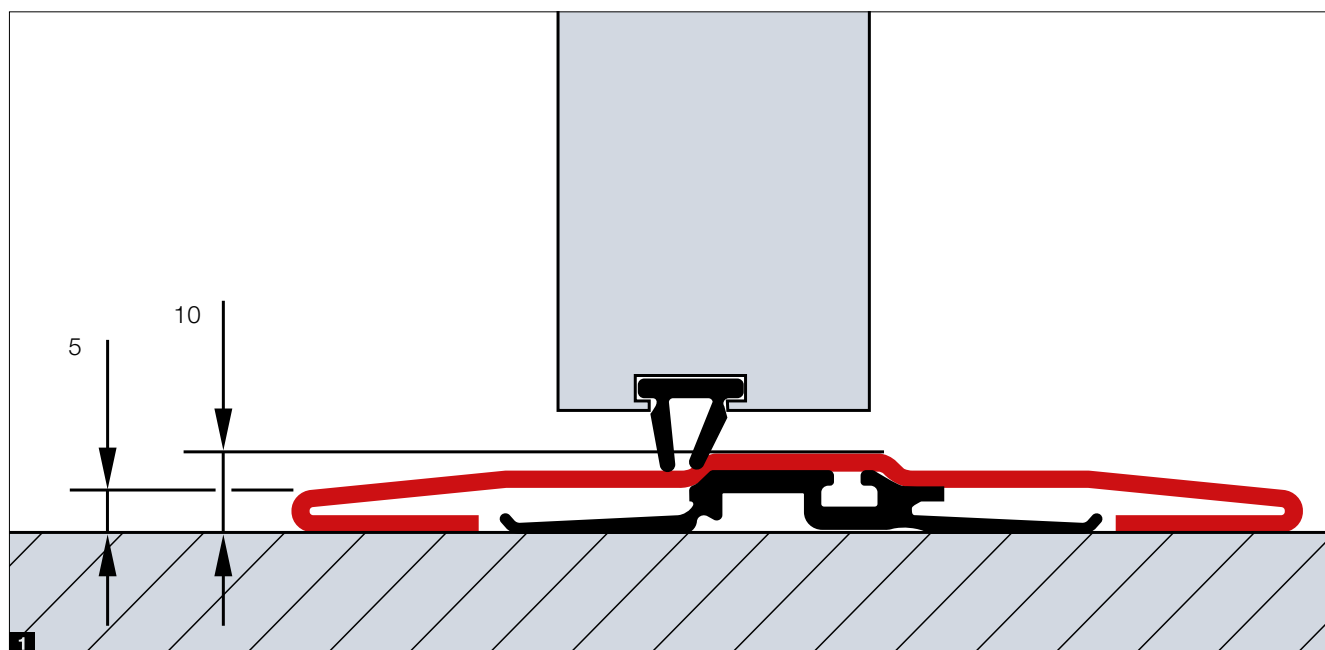

Модели на вратата

- LPU 42 с вид окачване N (до 5 m ширина на вратата)
- LPU 42 с вид окачване Z (до 2,5 m ширина на вратата)

Ширини на светлия отвор

- Ширина 830 mm
- Ширина 1140 mm

Праг от благородна стомана **1**

- Това намалява риска от спъване и улеснява преминаването му с колела
- Височина в средата само 10 mm съотв. на ръба само 5 mm

Стандартно оборудване

- Алюминиева рамка на вратата, елоксирана в естествен тон **2**
- Стабилен фиксатор предотвратява усукването и изкривяването на крилото на вратата **3**
- Скрито разположени панти за равномерна визия на вратата **4**
- Автомат за врата с направляваща релса, вкл. вградено ограничение на отварянето и фиксатор **5**

Оборудване, предлагано като опция

- Алюминиева рамката на вратата в желаните от Вас цветове по RAL (също и различаващи се от цвета на вратата) или боядисана в съобразен с декора цвят (повърхности Planar, Decograin, Duragrain)
- Вграден автомат за врата с фиксатор за оптимална защита и отлична визия на вратата **6**
- Блокировка в няколко точки с по един болт и едно резе тип кука на всяка ламела за по-добра стабилност и по-добра защита от взлом **7**
- Фотоклетка с изпреварващо действие VL 2 спира вратата безконтактно и увеличава степента на сигурност **8**
- **НОВО.** Дръжка под формата на щанга в черно / зелено или от благородна стомана, за евакуационна врата, отвътре (изисква се паник брава) **9**

Моля, вземете под внимание:

При определени обстоятелства при съседни врати с обшивка на касети, които са съответно с или без вградена врата и имат еднаква ширина, не е възможно идентично разпределение на касетите. Ръчно задвижваните врати с вградена врата нямат дръжка от външната страна. Те се заключват отвътре.

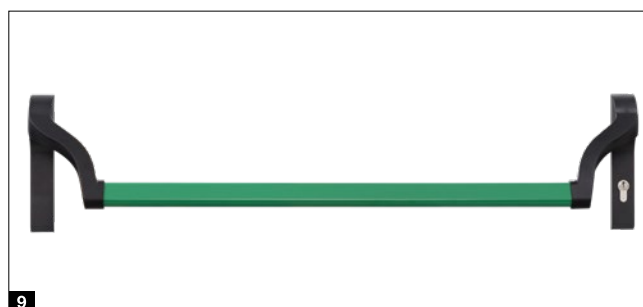

Странични врати

NT 60 / NT 80

Размери на вратата*

- Ширина (с 1 крило) 875 – 1330 mm
- Ширина (с 2 крила) 1331 – 3000 mm
- Височина (с 1 крило / с 2 крила) 1800 – 2558 mm

Рамка на крилото

- Тесен модел **1** (профил тип 1, само за странични врати с 1 крило)
- Широк профил **2** (профил тип 2)

Стандартно оборудване

- Устойчиви на атмосферни влияния алуминиеви профили с дебелина 60 mm в цвета на ламелите **3**, съотв. при пълнежите Duragrain в цвят, отговарящ на декора
- Подвижно крило с гарнитура от дръжки от черна пластмаса с овални розетки и брава за секретен патрон **4**
- 3-измерно регулиращи се панти по избор в цвят черно, бяло или алуминий в естествен тон **5**
- Резе за заключване на неподвижното крило при странични врати с две крила **6**

Оборудване, предлагано като опция

- Скрито разположени панти за елегантна визия на вратата във варианта с алуминиева блок-каса **7**
- Защищаващо от взлом оборудване RC 2 с блокировка в 3 точки (език, резе, 2 затварящи куки) и защитна розетка за модела с широка рамка на крилото (профил тип 2) **8**
- Странични врати с две крила с асиметрично деление (подвижно крило винаги с ширина от 870 mm при размери от 1330 – 2000 mm RAMB)
- **НОВО.** Механичен фиксатор за подвижно и неподвижно крило **9** за фиксиране на крилата в отворено положение към пода
- **НОВО.** Механичен фиксатор **10** за фиксиране на крилото на вратата във всяка желана позиция, с камбанка с аварийно въже за освобождаване на фиксирането
- Гарнитури от дръжка или от дръжка и топка в цвят алуминий в естествен тон **11**, алуминиева отливка RAL 9016 **12**, благородна стомана с ефект „четка“ **13** и алуминиева отливка, черна **14**

* В зависимост от модела на рамката на крилото





Изпълнение с топлоизолация NT 80

- Алюминиеви профили, каса и праг с прекъснат термомост
- Монтажна ширина 80 mm



Мултифункционална врата MZ Thermo

- Платно с прекъснат термомост и каса
- Много добра топлоизолационна стойност от 1,2 W/(m²·K).
- Като опция се предлага в изпълнение RC 2 (KSI Thermo)

Врати на панти

DFT 42

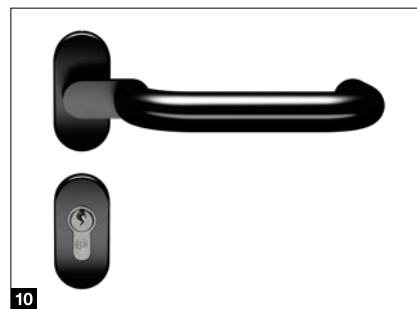
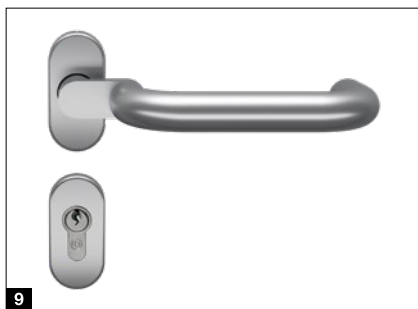
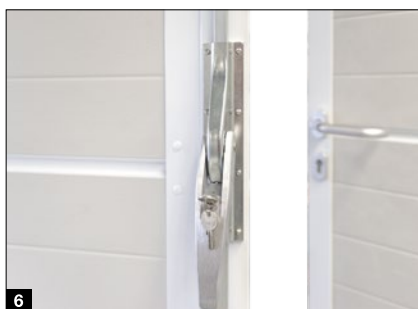

Размери на вратата

- Ширина 1330 – 3000 mm
- Височина 1960 – 2500 mm

Стандартно оборудване

- Пълнеж на вратата от ламели с дебелина 42 mm **1**
- За обшивка на S-, M-, L-, D- и T-линии във всички цветове и декори
- Алюминиеви рамкови профили с дебелина 60 mm в цвета на ламелите (при пълнежи с повърхност Decograin и Duragrain – в съгласуван с декора цвят) **2**
- 3 стабилни панти на всяко крило (една панта с осигуряване) в цвят алуминий **3**
- Двойно опорно уплътнение от 3-те страни и двойно маншетно уплътнение в областта на прага **4**
- Подвижно крило с алуминиева гарнитура от дръжки и брава за секретен патрон **5**
- Неподвижно крило с резе тип райбер **6**

Оборудване, предлагано като опция

- **НОВО.** Механичен фиксатор **7** за подвижното и неподвижното крило за фиксиране на крилата в отворено положение към пода
- Механичен фиксатор с функция спиране и забавяне за предотвратяване на затварянето и отварянето на крилата и фиксиране във всяка желана позиция **8**
- Скрито разположени панти за елегантна визия на вратата
- Извити гарнитури от дръжка или от дръжка и топка в цвят алуминий в естествен тон **9** и алуминиева отливка, черна **10**

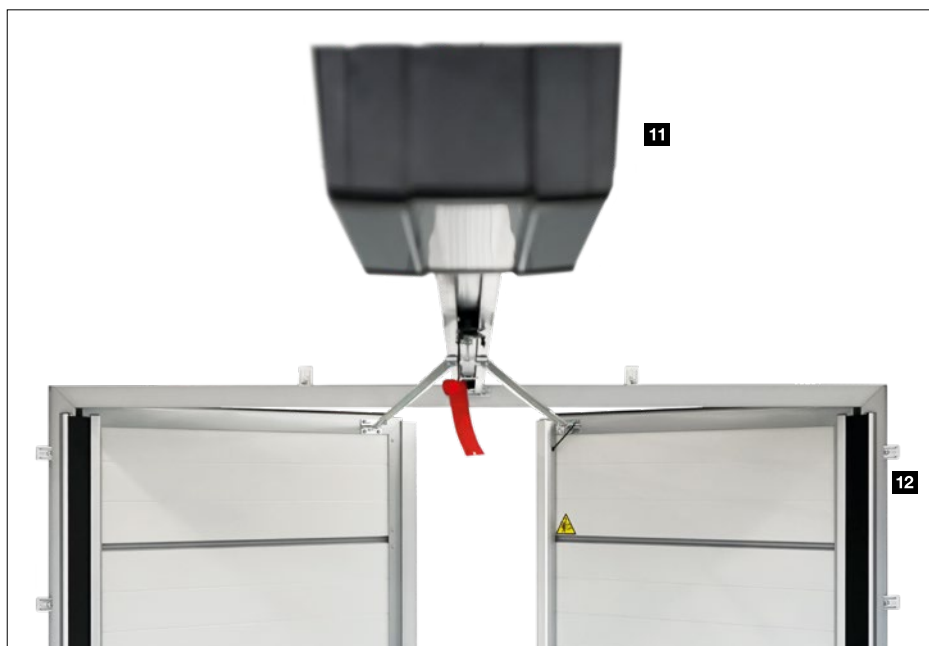

Оборудване във връзка с автоматичното задвижване

- Окачване за врата на панти, вкл. капак за задвижванията ProMatic 4 или SupraMatic 4 **11**
- Скрито разположени панти
- Защита от прищипване на пръсти, съотв. защита от прищипване между платното и касата за по-голяма сигурност отвътре **12**

Задвижвания

SupraMatic 4

Супер бързо отваряне на вратата и допълнителни смарт функции

- 75% по-висока скорост на отваряне* до 25 cm/s намалява топлинните загуби
- Смарт управление от приложението BlueSecur
- Комфортно проветряване на гаража
- Допълнителна височина на отваряне
- До 3 пъти (SupraMatic E), съотв. 5 пъти* (SupraMatic P) по-светло LED осветление
- Елементарно програмиране с помощта на двоен 7-сегментен дисплей
- Капак на задвижването от висококачествена благородна стомана
- Свързване със системите Smart Home посредством стандартно включен интерфейс HCP
- Незначителна консумация на ток в режим Standby – под 1 W



BiSecur

Стандартно включено дистанционно управление HSE 4 BS с 4 бутона, черна структурирана повърхност и хромирани капачки

Задвижвания за гаражни врати	SupraMatic E	SupraMatic P
Bluetooth приемник	вграден, с възможност за включване и изключване	вграден, с възможност за включване и изключване
Връзка HCP Bus	вградена	вградена
Цикли на ден / час	25 / 10	50 / 10
Сила на опън и натиск	650 N	750 N
Максимална сила	800 N	1000 N
Макс. скорост на отваряне	25 cm/s	25 cm/s
Осветление	20 светодиода	30 LED с пробягваща светлина
Макс. ширина на вратата	5500 mm	6000 mm
Макс. площ на вратата	13,75 m ²	15 m ²

* В сравнение с ProMatic серия 3



Bluetooth Hörmann BlueSecur

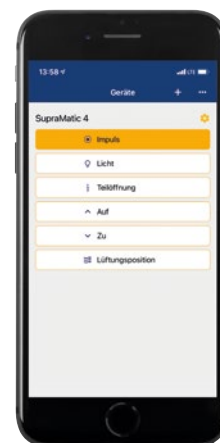

Командване със смартфон чрез приложението Hörmann BlueSecur

Премиум качество на атрактивна цена

- 40 % по-висока скорост на отваряне* до 20 cm/s
- Комфортно проветряване на гаража
- Допълнителна височина на отваряне
- До 2 пъти* по-светло LED осветление
- Свързване със системите Smart Home посредством стандартно включен интерфейс HCP
- Незначителна консумация на ток в режим Standby – под 1 W

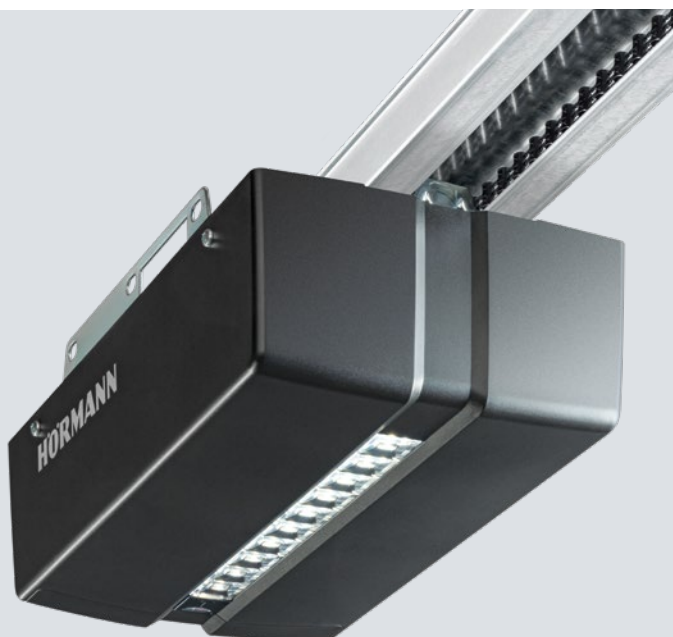

BiSecur

Стандартно включено дистанционно управление HSE 4 BS с 4 бутона, черна структурирана повърхност с пластмасови капачки

Задвижвания за гаражни врати	ProMatic 4	ProMatic 4 Akku
Bluetooth приемник	опция (HET-BLE)	опция (HET-BLE)
Връзка HCP Bus	вградена	вградена
Цикли на ден / час	25 / 10	5 / 2
Сила на опън и натиск	600 N	500 N
Максимална сила	750 N	600 N
Макс. скорост на отваряне	20 cm/s	16 cm/s
Осветление	10 светодиода	10 светодиода
Макс. ширина на вратата	5000 mm	4000 mm
Макс. площ на вратата	11,25 m ²	9 m ²

ProMatic 4 Akku

За гаражи без достъп до електричество



Акумулаторна батерия със соларен модул

Принадлежности

Дистанционно управление



HS 5 BS

4 функционални бутона плюс бутон за проверка на позицията на вратата, черна или бяла гланцова повърхност



HS 5 BS

4 функционални бутона плюс бутон за проверка на позицията на вратата, черна структурирана повърхност, мат



HS 4 BS

4 функционални бутона, черна структурирана повърхност, мат



HS 1 BS

1 функционален бутон, черна структурирана повърхност, мат



HSE 1 BS

1 функционален бутон, вкл. халка за ключодържател, черна структурирана повърхност, мат



HSE 4 BS

4 функционални бутона, вкл. халка за ключодържател, черна структурирана повърхност, мат с хромирани или пластмасови капачки



HSE 4 BS

4 функционални бутона, вкл. халка за ключодържател Гланцова повърхност с хромирани капачки, цветове (изображение отляво): бяло, антрацитно сиво, ледено сиво, класическо сиво, карбон, сребристо



HSD 2-C BS

Хромирано, 2 функционални бутона, може да се използва и като ключодържател



HSZ 1 BS / HSZ 2 BS

1, съответно 2 функционални бутона, за вграждане в запалката на автомобила



HSI 3 BS

За командване на до 3 врати, с големи бутона, удароустойчив корпус, вид защита: IP 65

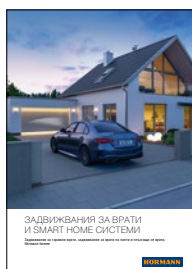

Допълнителна информация можете да намерите в брошурата „Задвижвания за врати и системи Smart Home“.

Кодиран радиоманипулатор FCT 3 BS

3 функции, с осветени бутони, за скрита или открита инсталация, пластмасов корпус в светло сиво RAL 7040 (предлага се също и с 10 функции и сгъваем капак, боядисан в цвят бял алуминий RAL 9006)

Кодиран радиоманипулатор FCT 10 BS

10 функции, с осветени бутони и сгъваем капак, за скрит или открит монтаж, лакиран пластмасов корпус в цвят бял алуминий RAL 9006

Радиоуправляван скенер за пръстови отпечатащи FFL 25 BS

2 функции, до 25 пръстови отпечатаща, със сгъваем капак, за скрит и открит монтаж, пластмасов корпус, лакиран в цвят бял алуминий RAL 9006

Радиоуправляем вътрешен манипулатор FIT 5 BS

4 функционални бутона плюс бутон за проверка на позицията на вратата, пластмасов корпус в чисто бяло RAL 9010

Манипулатори

Радиоуправляем вътрешен манипулатор FIT 2-1 BS

2 функции, възможност за присъединяване на максимално 2 командни елемента посредством кабел, напр. манипулатор с ключ, пластмасов корпус в цвят чисто бяло RAL 9010

Вътрешен манипулатор IT 1b-1

Голям, осветен бутон за комфортно отваряне на вратата, пластмасов корпус в чисто бяло RAL 9010

Манипулатор с транспондер TTR 1000-1

1 функция, за запаметяване на 1000 ключа, обхват на доставката: 1 ключ и 1 карта (повече се предлагат по желание), корпус от цинкова отливка в цвят бял алуминий RAL 9006

Кодиран манипулатор CTP 3-1

3 функции, с осветен надпис и черна чувствителна сензорна повърхност, корпус от цинкова отливка в цвят бял алуминий RAL 9006



Кодиран манипулатор CTV 3-1
3 функции, изключително здрав, с метална клавиатура, корпус от цинкова отливка в цвят бял алуминий RAL 9006 с капак от благородна стомана

Скенер за пръстови отпечатащи FL 150

2 функции, командване посредством пръстов отпечатък, възможност за запаметяване на до 150 пръстови отпечатаща, корпус от цинкова отливка в цвят бял алуминий RAL 9006 с капак от благородна стомана

Манипулатор с ключ

- 1 STUP 50
- 2 STAP 50

За скрита и открита инсталация, вкл. 3 ключа, корпус от цинкова отливка в цвят бял алуминий RAL 9006 с капак от благородна стомана

Вътрешен климатичен сензор HKSI 3

За контролиране на влажността на въздуха и автоматично проветряване на гаража, пластмасов корпус в цвят чисто бяло RAL 9010

Външен сензор HKSA 4

За измерване на влажността на външния въздух, пластмасов корпус в цвят чисто бяло RAL 9010

Решения за модернизация

За специални монтажни ситуации

Стандартен монтаж **1**

В идеалния случай наличният гараж предлага мин. 90 mm свободно пространство в областта на страничния ограничител. Тогава касата може да се завинти директно за стената зад отвора. Секционните врати Hörmann се доставят с всички материали за фиксиране, необходими за тази монтажна ситуация.

Комплект подложка за каса **2**

Пластмасовият профил се монтира между касата и зида. По този начин, при наличие на влажни външни стени, се предотвратява пренасяне на влага върху касата и се осигурява ефективна превенция срещу образуване на ръжда.

Облицовки на касата

За постигане на хармонична обща визия страничните каси могат лесно да се приспособят към повърхността на ламелите посредством облицовка на касата.

3 Облицовка на касата с ширина 55 mm, вкл. самозалепващи се подложки за лесен за монтаж зад отвора, с малък страничен ограничител (< 90 mm)

4 Облицовка на касата с ширина 90 mm за монтаж в отвора, в една равнина със стената

Специален анкер за странично фиксиране на касата

С предлагания като опция, универсално приложим специален анкер касата на секционната врата може да се фиксира към страничната стена на гаража. Неравностите по стената се компенсират, а вътрешната повърхност на отвора остава невредима.

3 Монтаж до 35 mm отстояние от стената

4 Монтаж при наклонена и неравна странична стена

5 Монтаж със свързваща система с топлоизолация

6 Монтаж при неносещи фасади (клинкери или топлоизолация) със странични ограничители от 90 до 125 mm и дълбочина на фиксиране от 160 до 240 mm (съответно в зависимост от модела анкер).

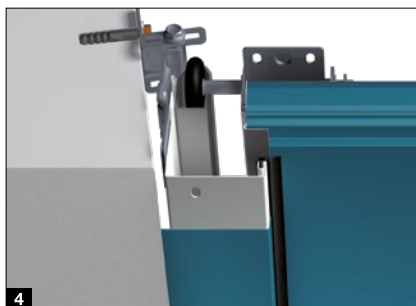
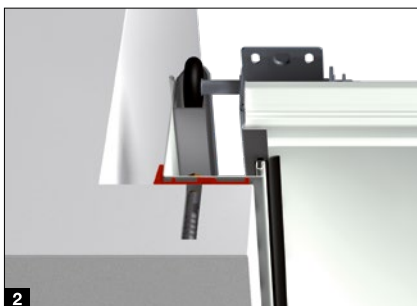
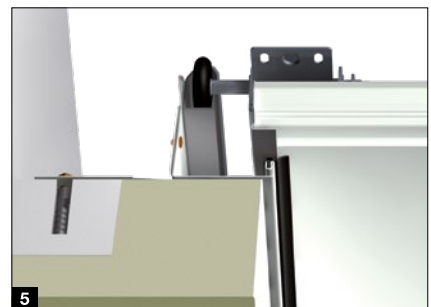
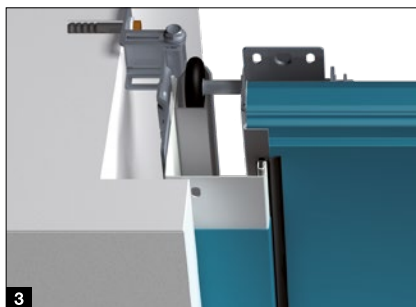

Праг със защита от бури **7**

Профилът се монтира лесно на пода и уплътнява допълнително долния кант на вратата. Той предотвратява навлизането на задържала се вода по цялата ширина на вратата. Благодарение на малката си височина той осигурява безпроблемен достъп.

Комплект за изравняване при подове под наклон **8**

Регулиращият се подов профил изравнява долния кант на платното на вратата до разлика във височината от 20 mm. Комплектът за изравняване на касата включва пластмасови плочки с дебелина 2,5 mm, които се поставят точно под петата на касата.

Подмяна на врати с въртеливо-постъпателен ход

При демонтирането на стара врата с въртеливо-постъпателен ход и монтиране на нова секционна врата LPU 42 често се налага трудоемко изравняване на пода. С нашите решения за модернизация този труд не е необходим.

Ограничителна релса за модернизация **9**

Заменя старата ограничителна релса на врата с въртеливо-постъпателен ход за чисто затваряне на гаража откъм пода.

Комплект за монтиране на вратата с навлизане под пода **10**

Комплектът включва компенсиращ профил и специален обков за вратата. При използването на комплекта се налага касата да се скъси с 25 mm. Тя може или да се поръча в желанния размер или да се скъси на място.

Set Reno RZ **11**

Задната част на пластмасовата пета на касата се изважда, така че последната да може да се монтира върху подовата релса на старата врата с въртеливо-постъпателен ход. Комплектът включва специален приемен елемент и специално оформено подово уплътнение, което уплътнява вратата пред ограничителната релса.

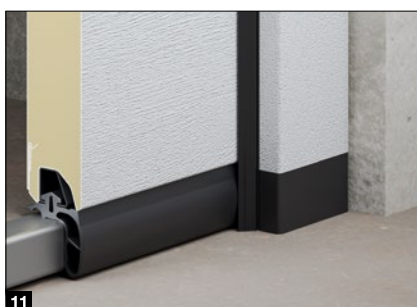

Решения за модернизация

С елегантни бленди

Бленда за изравняване на щурца ¹

В идеалния случай наличният гараж предлага мин. 100 mm свободно пространство в областта на щурца (мин. 115 mm при вратите с автоматично задвижване). Блендата за изравняване на щурца, предназначена за стандартен монтаж зад отвора се доставя стандартно с височина 95 mm. По желание можете да получите блендата и с височина 125 mm.

Двустенна бленда с ламели ²

Двустенна бленда с ламела с идентична визия, предназначена за монтаж в отвора покрива всяка по-голяма хлабина между тавана и блендата за изравняване на щурца. След техническо изпитване са възможни и остъкления. Като опция тази бленда може да се достави и като алуминиев правоъгълен прозорец.

Съосна бленда за изравняване на щурца ³

При вратите LPU 42 съосната бленда за изравняване на щурца е най-елегантното решение за незабележим преход от блендата към платното. При затворена врата горната секция на вратата е в една равнина с блендата.

Комплект закриваща рамка за щурца и страничната стена

За монтаж в отвора може да се използва врата с удобни стандартни размери или размери за модернизация. Разстоянието, оставащо между щурца и най-горната ламела на вратата, съотв. между страничната стена и страничната каса (макс. 30 mm) се покрива с помощта на предлагания като опция комплект бленди с рамки. Този комплект се състои от бленди, накрайници и материали за фиксиране. С предлаганата като опция облицовка на касата се покрива също и страничната каса:

⁴ 95 mm ширина за монтаж в отвора

⁵ 125 mm ширина за монтаж пред отвора.

Комплект бленди за модернизация ⁶

Грозните хлабини и очуканите кантове на мазилката в областта на щурца и вътрешната повърхност на отвора се покриват лесно и чисто с предлаганата като опция бленда за модернизация. Така отпадат допълнителните работи по поправяне на зидарията и мазилката.

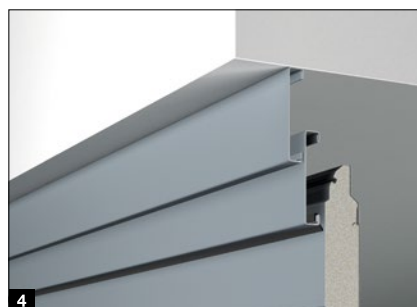

	Woodgrain	Slategrain	Silkgrain	Sandgrain	Planar	Decograin	Duragrain
Облицовка на касата	●	○	●	●	●	●	●
Бленда за изравняване на щурца	●	○	●	●	●	●	●
Бленди с ламели	●	●	●	●	●	●	●
Комплект бленди с рамки	●	○	●	●	●	●	●
Съосна бленда за изравняване на щурца	●	●	●	●	●	●	●
Комплект бленди за модернизация	●	○	●	●	●	●	●

● = Гладка повърхност, цвят или декор като ламела на вратата
○ = Гладка повърхност в същия цвят като ламела на вратата



Размери и монтажни данни

LPU 67 Thermo, LPU 42, ART 42, ART 42 Thermo, ART 42 Vitraplan

Стандартни и специални размери¹⁾

Височина на растера (RM)	3000																●																	
	2850																																	
2750																		●																
2600																																		
2500																																		
2375																																		
2250																																		
2125																																		
2080																																		
2000																																		
1900																																		
		2250	2375	2500	2625	2750	3000	3250	3500	3750	4000	4250	4500	4750	5000	5250	5500	6000	Размери на светлия отвор на касата (LZ)															
		2430	2555	2680	2805	2930	3180	3430	3680	3930	4180	4430	4680	4930	5180	5430	5680	6180	Вътрешни размери на гаража (GIM)															

Размери при модернизация²⁾

Височина на растера (RM)	2205						
	2080						
1900							
		2190	2315	2440	2940	LZ	
		2370	2495	2620	3120	GIM	

● = Доставяни стандартни размери в зависимост от типа и мотива на вратата, междинни размери се доставят като специални размери

¹⁾ LPU 67 Thermo се доставя само в специални размери до 5000 mm ширина на вратата, SPU F42 Plus се доставя до размери на вратата 7000 x 5000 mm, ART 42 / ART 42 Thermo – до размери на вратата 5500 x 2250 mm

²⁾ Невъзможно при мотивите с обшивка на касети и повърхност DecoGrain, както и при вратите от масивна дървесина

 Вид окачване Z за LPU 42 Silkgrain, LPU 67, ART 42, ART 42 Thermo

 Вид окачване Z

 Вид окачване N, L

Височини до тавана и височини на светлия отвор за преминаване

Височина на растера (RM)	Вид окачване Z		Вид окачване N		Вид окачване L	
	мин. DE ¹⁾	LDH ²⁾	мин. DE ¹⁾	LDH	мин. DE ¹⁾	LDH ³⁾
Автоматично задвижване						
3000			3210	3000	3115	2970
2850			3060	2850	2965	2820
2750			2960	2750	2865	2720
2600	2715	2570	2810	2600	2715	2570
2500	2615	2470	2710	2500	2615	2470
2375	2490	2345	2585	2375	2490	2345
2250	2365	2220	2460	2250	2365	2220
2125	2240	2095	2335	2125	2240	2095
2000	2115	1970	2210	2000	2115	1970
1900	2015	1870	2110	1900	2015	1870
С ръчно задвижване						
3000			3210	2950	3100	2900
2850			3060	2800	2950	2750
2750			2960	2700	2850	2650
2600	2700	2520	2810	2550	2700	2520
2500	2600	2420	2710	2450	2600	2400
2375	2475	2295	2585	2325	2475	2275
2250	2350	2170	2460	2200	2350	2150
2125	2225	2045	2335	2075	2225	2025
2000	2100	1920	2210	1950	2100	1900
1900	2000	1820	2110	1850	2000	1820

Височина на растера (RM)	Вид окачване Z	
	мин. DE ²⁾	LDH
Автоматично задвижване		
2205	2320	2175
2080	2195	2050
1900	2015	1870
С ръчно задвижване		
2205	2305	2125
2080	2180	2000
1900	2015	1870

¹⁾ С ThermoFrame и задвижване или с RC2 оборудване: виж монтажните данни

²⁾ LPU 67 Thermo: LDH – 55 mm

³⁾ LPU 42: LZ > 3010 mm = LDH – 80 mm; LPU 67 Thermo: LZ < 3000 mm = LDH – 55 mm, LZ > 3010 mm = LDH – 105 mm

Размерите са в mm

Вертикални разрези (с автоматично задвижване) Вид окачване Z

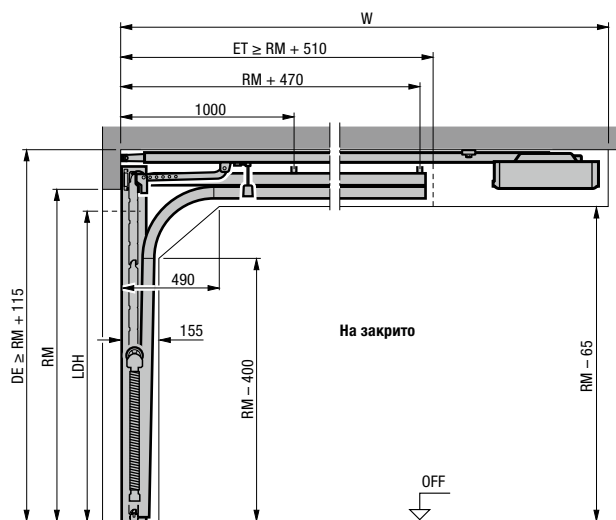

Вид окачване N

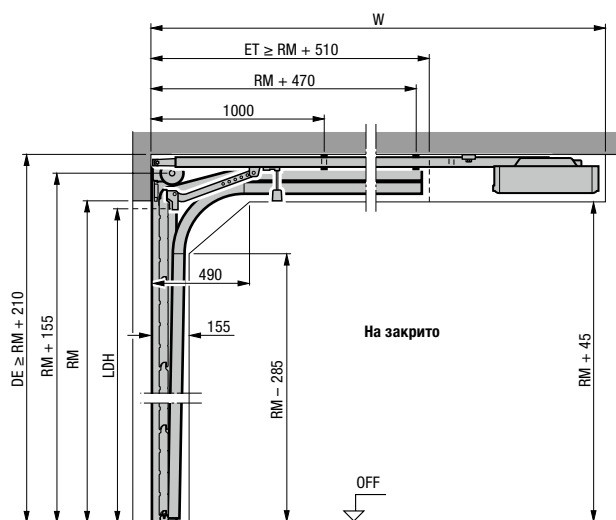

Вид окачване L

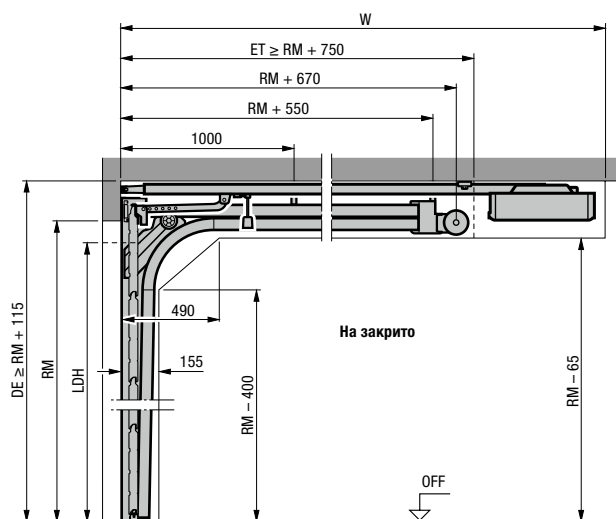

Хоризонтален разрез Вид окачване Z, N, L

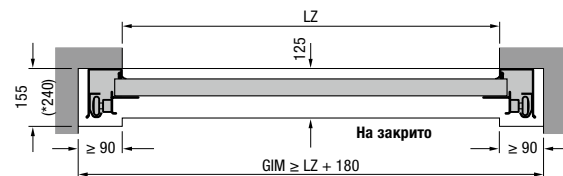

Монтаж с вид окачване Z, N, L

Обща дължина на задвижванията (W)	Вид окачване Z	Вид окачване N	Вид окачване L
Врати с автоматично задвижване			
2125 (K)	3200	3200 ¹⁾	3200
2250 (K)		3200 ²⁾	
2375 (M)	3450	3450 ¹⁾	3450
2500 (M)		3450 ²⁾	
2600 (L)	4125		
3000 (L)		4125	4125

¹⁾ Макс. височина на вратата само за LPU 67 Thermo

²⁾ Макс. височина на вратата само за LPU 42

Разяснения

Релси на задвижването

- K Къса релса
- M Средна релса
- L Дълга релса

Размери за поръчка

- LZ Размери на светлия отвор на касата
- RM Височина на растера
- DE Височина до тавана
- W Обща дължина с автоматичното задвижване
- LDH Височина на светлия отвор за преминаване
- GIM Вътрешни размери на гаража
- ET Монтажна дълбочина

Указание:

При вратите в тъмни цветове, които са изложени на директна слънчева светлина, задвижването трябва да се монтира 40 mm по-високо.

Моля, обърнете внимание на отклоняващите се размери в монтажните данни за врати LPU 42 със защитно оборудване RC2, тегло на платното на вратата над 170 kg или ширина на вратата над 5000 mm и за врати LPU 67.

Видовете окачване на вратата като този за направляване във височина, както и допълнителна информация, ще намерите в монтажните данни или при Вашия партньор от Hörmann.

Размери и монтажни данни

Странични врати

Хоризонтални разрези

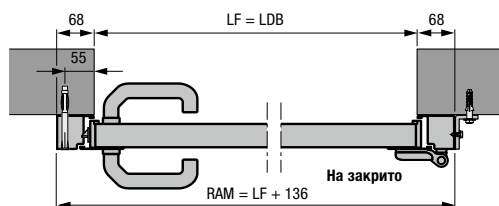

Странична врата с алуминиева блок-каса, профил тип 1
Монтаж зад отвора

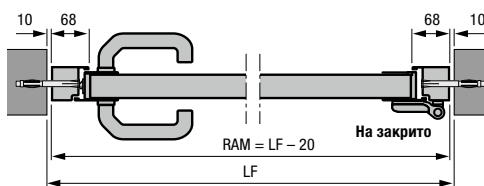

Странична врата с алуминиева блок-каса, профил тип 2
Монтаж в отвора

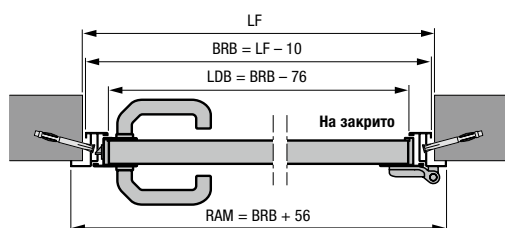

Странична врата с алуминиева ъглова каса, профил тип 1 или 2
Вътрешен ограничител

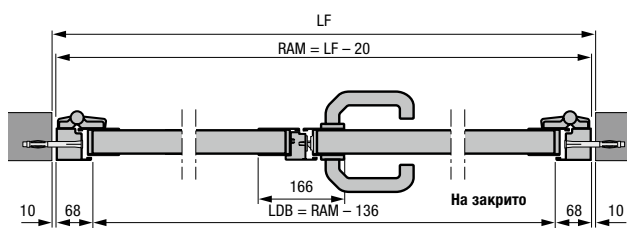

Странична врата с 2 крила и алуминиева блок-каса, профил тип 2
Монтаж в отвора

- Странична врата с 2 крила с асиметрично деление
- Странична врата с 2 крила, отварящи се навътре и навън

Вертикални разрези

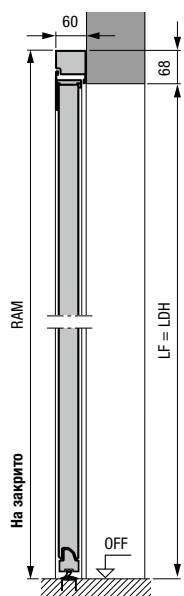

Странична врата с алуминиева блок-каса, профил тип 2
Монтаж зад отвора

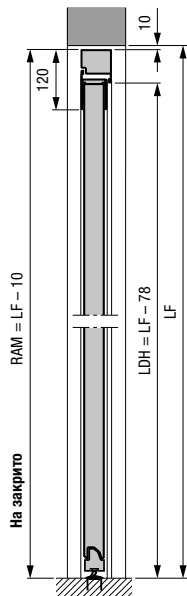

Странична врата с алуминиева блок-каса, профил тип 2
Монтаж в отвора

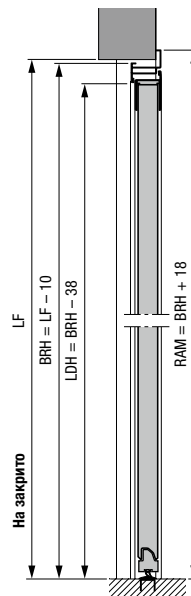

Странична врата с алуминиева ъглова каса, профил тип 2
Външен ограничител

Размерите са в mm

Странични врати от стомана

Профил тип 1 (монтаж зад отвора) с обшивка на S-, M-, L-линии, обшивка на S-касети, блок-каса

LF на отвора	Размер за поръчка = RAM	Височина на разполагане на дръжката* от OFF	Височина на секциите на вратата B
855 – 875 × 1990 – 2000	990 × 2058	955	500
855 – 875 × 2115 – 2125	990 × 2183	1010	531
980 – 1000 × 1990 – 2000	1115 × 2058	955	500
980 – 1000 × 2115 – 2125	1115 × 2183	1010	531

Профил тип 2 (монтаж зад отвора) с обшивка на S-, M-, L-, D-линии, обшивка на S-касети, блок-каса

LF на отвора	Размер за поръчка = RAM	Височина на разполагане на дръжката* от OFF	Височина на секциите на вратата B
855 – 875 × 1990 – 2000	990 × 2058	1050	500
855 – 875 × 2115 – 2125	990 × 2183	1050	531
980 – 1000 × 1990 – 2000	1115 × 2058	1050	500
980 – 1000 × 2115 – 2125	1115 × 2183	1050	531

Профил тип 2 (монтаж в отвора) с обшивка на S-, M-, L-, D-линии, блок-каса

LF на отвора	Размер за поръчка = RAM	Височина на разполагане на дръжката* от OFF	Височина на секциите на вратата B
875 × 2000	855 × 1990	1050	500
875 × 2125	855 × 2115	1050	531
1000 × 2000	980 × 1990	1050	500
1000 × 2125	980 × 2115	1050	531

Профил тип 1 (само отваряща се навътре, вътрешен ограничител) с обшивка на S-, M-, L-линии, обшивка на S-касети, ъглова каса

Размер за поръчка = BRM	Височина на разполагане на дръжката* от OFF	Височина на секциите на вратата B
875 × 2000	955	500
875 × 2125	1010	531
1000 × 2000	955	500
1000 × 2125	1010	531

Профил тип 2 (вътрешен или външен ограничител) с обшивка на S-, M-, L-, D-линии, ъглова каса

Размер за поръчка = BRM	Височина на разполагане на дръжката* от OFF	Височина на секциите на вратата B
875 × 2000	1050	500
875 × 2125	1050	531
1000 × 2000	1050	500
1000 × 2125	1050	531

Разяснения

- P1** Профил тип 1 (тясна рамка на крилото)
P2 Профил тип 2 (широка рамка на крилото)
LDB Ширина на светлия отвор за преминаване
LDH Височина на светлия отвор на преминаване
RAM Външни размери на рамката
LF Окончателни размери на светлия отвор
BRM Модулен размер
BRB Модулен размер – ширина
BRH Модулен размер – височина
OFF Горен кант на готовия под

Специални размери

Странични врати с 1 крило: по запитване

Странични врати с 2 крило:

1330 – 2500 × 1960 – 2558 mm

* Височината на разполагане на дръжката при специалните размери ще намерите в монтажните данни.

Размерите са в mm

Повече информация ще намерите в монтажните данни или при Вашия партньор от Hörmann.

Насладете се на качеството с Hörmann при ново строителство и модернизация

Продуктите Hörmann впечатляват със своята дълговечност и висока функционалност. По този начин можете да планирате по най-добрия начин Вашата новопостроена сграда, както и модернизацията на стара сграда. Внимателно съгласуваните решения правят дома Ви по-красив, по-сигурен и по-комфортен.

ГАРАЖНИ ВРАТИ. ЗАДВИЖВАНИЯ ЗА ВРАТИ. ВЪНШНИ ВРАТИ. ИНТЕРИОРНИ ВРАТИ. СТОМАНЕНИ ВРАТИ. КАСИ НА ВРАТАТА. СИСТЕМИ ЗА СЪХРАНЕНИЕ.



Част от показаните продукти са в изпълнение със специално оборудване и невинаги отговарят на стандартното изпълнение. По печатно-технически причини са възможни отклонения в изобразените повърхности и цветове. Всички цветове са базирани на съответния цвят от палитрата RAL. Защитени авторски права. Препечатването, дори и частично, е позволено само с наше разрешение. Правото за нанасяне на промени се запазва.