



Χαλύβδινες πόρτες

Λειτουργικές πόρτες για τον οικιακό και μη οικιακό οικοδομικό τομέα
NEO: Πόρτα πολλαπλών χρήσεων MZ και πόρτα πυρασφαλείας H8-5
σε 7 προτεινόμενα χρώματα

HÖRMANN





ΠΕΡΙΕΧΟΜΕΝΑ

- 6 Καλοί λόγοι να επιλέξετε HÖRMANN
- 10 Πόρτα ασφαλείας KSI Thermo46
- 12 Πόρτα ασφαλείας KSI 40-1
- 14 Πόρτα πολλαπλών χρήσεων MZ Thermo46/MZ Thermo65
- 16 Πόρτα πολλαπλών χρήσεων MZ
- 18 Πόρτα πυρασφαλείας H3 OD
- 20 Πόρτα πυρασφαλείας H8-5
- 22 Εσωτερική πόρτα ZK
- 24 Εσωτερική πόρτα OIT 40
- 26 Εξοπλισμοί
- 27 Χρώματα και επιφάνειες
- 28 Χαλύβδινες κάσες
- 30 Συνοπτική παρουσίαση μεγεθών χαλύβδινων πορτών
- 32 Διαστάσεις χαλύβδινων πορτών
- 35 Συνοπτική παρουσίαση μεγεθών κουφωμάτων
- 35 Κουφώματα σε τοίχο
- 36 Πόρτες δωματίων
- 38 Συνοπτική παρουσίαση προϊόντων

Οι αποκλίσεις στα χρώματα και τις επιφάνειες που απεικονίζονται οφείλονται στην εκτύπωση.

Προστατεύεται από τον νόμο περί πνευματικής ιδιοκτησίας. Ανατύπωση, έστω και αποσπασματική, μόνο με την έγκρισή μας. Διατηρούμε το δικαίωμα για αλλαγές.

* ως 49 % καλύτερη θερμομόνωση με την MZ Thermo65 σε σύγκριση με μια συμβατική πόρτα πολλαπλών χρήσεων

Προϊόντα σελίδας τίτλου (από αριστερά): πόρτα πυρασφαλείας H8-5 σε γκριζόλευκο RAL 9002, εξωτερική πόρτα ασφαλείας KSI Thermo46 σε ανθρακι RAL 7016

◀ Εσωτερική πόρτα ZK σε traffic white RAL 9016



Για κάθε χώρο η σωστή πόρτα – εγγύηση ασφάλειας

Είτε πρόκειται για καινούργια κατασκευή είτε για ανακαίνιση η Hörmann προσφέρει τη σωστή πόρτα με τις κατάλληλες λειτουργίες για μονοκατοικίες και πολυκατοικίες, για σχολεία και δημόσια κτήρια, για βιομηχανίες και βιοτεχνίες: πόρτες ασφαλείας για πλαϊνές και κύριες εισόδους, πόρτες πυροπροστασίας για θερμοστάσια, πόρτες πολλαπλών χρήσεων για επαγγελματικούς χώρους ή εσωτερικές πόρτες γραφείων και σχολείων, στο πρόγραμμα χαλύβδινων πορτών της Hörmann θα βρείτε εγγυημένα την πόρτα που θέλετε. Ανακαλύψτε στις επόμενες σελίδες όλα τα πλεονεκτήματα και τις λειτουργίες των χαλύβδινων πορτών μας υψηλής ποιότητας και τις ξεχωριστές δυνατότητες διαμόρφωσής τους.



Πολυκατοικίες



Σχολεία και δημόσια κτήρια



Βιομηχανίες και βιοτεχνίες

Η ταξινόμηση των επιμέρους πορτών σας δείχνει με μια ματιά ποιες λειτουργίες εκπληρώνει η εκάστοτε πόρτα σε ποιο βαθμό – από ιδανική (★★★★★ / 5 αστέρια) έως μη κατάλληλη (κανένα αστέρι).

“Το καλό όνομα
θέλει κόπο.”

August Hörmann

Ακολουθώντας το όραμα του ιδρυτή της εταιρείας, με την επωνυμία Hörmann λαμβάνετε πραγματικά ποιοτικά προϊόντα και άριστη τεχνογνωσία. Η οικογενειακή μας επιχείρηση δραστηριοποιείται εδώ και πάνω από 80 χρόνια και εξειδικεύεται στον τομέα της ανάπτυξης δομικών στοιχείων, αποτελώντας τον ιδανικό συνεργάτη για τη σχεδίαση έργων δόμησης και εκσυγχρονισμού. Γι' αυτό και η Hörmann κατατάσσεται μεταξύ των πιο επιτυχημένων προμηθευτών πορτών της Ευρώπης. Επομένως, με κάθε αγορά πόρτας της Hörmann μπορείτε να είστε σίγουροι ότι έχετε κάνει τη σωστή επιλογή.



1 Made in Germany

Όλα τα μέρη των πορτών αναπτύσσονται και κατασκευάζονται από την Hörmann. Οι εξειδικευμένοι συνεργάτες μας εργάζονται εντατικά σε νέα προϊόντα, προχωρούν σε συνεχείς εξελίξεις και βελτιώνουν ακόμη και τις παραμικρές λεπτομέρειες. Έτσι δημιουργούνται οι ευρεσιτεχνίες και οι μονοπωλιακές θέσεις στην αγορά. Τεστ μεγάλης διάρκειας υπό πραγματικές συνθήκες εξασφαλίζουν ανθεκτικά **προϊόντα σειράς σε ποιότητα Hörmann.**



2 Επώνυμη ποιότητα για πολλές γενιές

Είμαστε σίγουροι για τα προϊόντα μας και την άνευ συμβιβασμών διασφάλιση ποιότητάς μας. Έτσι θα απολαμβάνετε για πολλά χρόνια μια πολυλειτουργική πόρτα Hörmann στο σπίτι σας.



3 Ατενίζοντας το μέλλον

Η Hörmann δίνει το καλό παράδειγμα. Στο πλαίσιο αυτό η εταιρεία καλύπτει **100 % της ενεργειακής κατανάλωσης από ανανεώσιμες πηγές ενέργειας**. Μαζί με το ευφύες και πιστοποιημένο σύστημα διαχείρισης ενέργειας, την ουδέτερη σε CO₂ αλληλογραφία καθώς και την ανακύκλωση ανακυκλώσιμων υλικών εξοικονομούνται ετησίως περισσότεροι από **40000 τόνοι CO₂**. Επίσης, η Hörmann προσφέρει προϊόντα αειφόρας κατασκευής.

Έως και
49%*
μεγαλύτερη
θερμομόνωση



4 Έως 49 % καλύτερη θερμομόνωση

Θέλετε θερμομόνωση και στην είσοδο του υπογείου σας και τις δευτερεύουσες εισόδους σας, όπως στην πόρτα εισόδου του σπιτιού σας; Τότε η πόρτα ασφαλείας KSI Thermo46 και οι πόρτες πολλαπλών χρήσεων MZ Thermo46 και MZ Thermo65 αποτελούν ιδανική επιλογή για εσάς: η MZ Thermo65 διακρίνεται με καλύτερη θερμομόνωση έως 49 % ως κλασική πόρτα πολλαπλών χρήσεων.

Περισσότερες πληροφορίες θα βρείτε στις σελίδες 10 / 11 και 14 / 15.



5 Αντιδιαρρηκτικός εξοπλισμός ασφαλείας RC 2

Οι πόρτες ασφαλείας KSI 40-1/ KSI Thermo46 είναι στον εξοπλισμό σειράς με ελεγμένο, αντιδιαρρηκτικό εξοπλισμό ασφαλείας RC 2. Αυτό σημαίνει για εσάς: μεγαλύτερο αίσθημα ασφάλειας μέσα στο σπίτι σας. Για την πόρτα πυρασφαλείας H3 OD ο εξοπλισμός διατίθεται προαιρετικά ως πρόσθετη λειτουργία.





6 Κάσα με χαλύβδινη επένδυση VarioFix

Για την κάσα με χαλύβδινη επένδυση VarioFix της Hörmann οι ανοχές τοίχου έως 20 mm δεν αποτελούν πρόβλημα: διάφορα πάχη τοίχου σε περίπτωση ανακαίνισης ή νεόκτιστων εξισορροπούνται πολύ εύκολα χάρη στη ρυθμιζόμενη διακοσμητική πτυχή. Τοποθετείται τόσο απλά όσο μια ξύλινη κάσα, ενώ ενισχύει πρόσθετα τη μακροζωία και τονίζει το design. **Υψηλή ανθεκτικότητα και κομψός σχεδιασμός χωρίς ορατά άκρα συνδυασμένα με τη μέθοδο τοποθέτησης ξύλινης κάσας είναι πλεονεκτήματα που προσφέρει μόνο η VarioFix.** Περισσότερες πληροφορίες για τα μοντέλα των κασών μας θα βρείτε στις σελίδες 30 / 31.



7 Μηχανισμός κίνησης πόρτας PortaMatic

Έχετε κινητικές δυσκολίες ή επιθυμείτε μεγαλύτερη άνεση; Τότε εξοπλίστε τις εσωτερικές πόρτες σας με τον καινοτόμο μηχανισμό κίνησης πόρτας PortaMatic. Αυτό σας επιτρέπει το αυτόματο άνοιγμα και κλείσιμο των πορτών με τηλεχειριστήριο ή πλήκτρο και σημαίνει για εσάς: αναβάθμιση της ποιότητας ζωής.



KSI Thermo46

Υψηλή ασφάλεια και βέλτιστη θερμμόνωση

Εξαιτίας του θυρόφυλλου με θερμικό διαχωρισμό η πόρτα ασφαλείας KSI Thermo46 προσφέρει την καλύτερη θερμμόνωση και μειώνει σε θερμαινόμενους χώρους τον κίνδυνο δημιουργίας συμπυκνώματος. Και χάρη στον αντιδιαρρηκτικό εξοπλισμό ασφαλείας RC 2 μπορείτε να αισθάνεστε ασφάλεια στο σπίτι σας. Σας συνιστούμε αυτήν την πόρτα ως εξωτερική πόρτα για υπόγεια, συνεχόμενα κτίρια και γκαράζ.

| | |
|-------------------------------|-------|
| Αντίσταση στη διάρρηξη | ★★★★★ |
| Θερμμόνωση | ★★★★★ |
| Ηχομόνωση | ★★ |
| Πυραντοχή | |
| Καπνοστεγανότητα | |
| Καταπόνηση | ★★★★★ |
| Ανθεκτικότητα | ★★★★★ |



Χαρακτηριστικά προϊόντος

Εξωτερική πόρτα για

- υπόγειο
- θερμαινόμενο εξωτερικό κτίριο
- γκαράζ με πρόσβαση στο σπίτι

Έτοιμο κούφωμα

Θυρόφυλλο και κάσα θερμικά διαχωρισμένα, θυρόφυλλο γαλβανισμένο και βαμμένο σε Traffic white (παρόμοιο με το RAL 9016)

1-φύλλου

Αντιδιαρρηκτικό RC 2

σύμφωνα με DIN EN 1627 προς την πλευρά κλεισίματος

Θερμομόνωση

$U_D = 1,1 \text{ W}/(\text{m}^2 \cdot \text{K})$

Θερμομόνωση όπως σε μια οικιακή πόρτα

Η εξοικονόμηση ενέργειας είναι σήμερα ένα σημαντικό θέμα για όλους τους χώρους του σπιτιού. Η πόρτα ασφαλείας KSI Thermo46 σας προσφέρει υψηλό βαθμό θερμομόνωσης χάρη στο θερμικά διαχωρισμένο θυρόφυλλο με πλήρωση στέρεου αφρού πολυουρεθάνης, στη θερμικά διαχωρισμένη κάσα και κατώφλι, καθώς και στις διπλές μονώσεις και στις τέσσερις πλευρές. Έτσι το μοντέλο KSI Thermo46 εξασφαλίζει τιμή θερμομόνωσης την οποία παρουσιάζουν μόνο οικιακές πόρτες εισόδου.

Ασφάλεια εξοπλισμού σειράς

Οι πόρτες υπογείου και πλαϊνές πόρτες αποτελούν συχνά τρωτά σημεία όσον αφορά την ασφάλεια. Η KSI Thermo46 αποτελεί και από αυτήν την άποψη την καλύτερη επιλογή: 2 κωνικά μάνδαλα ασφαλείας με 2 πρόσθετα μπουλόνια ασφαλείας **4** και 1 σύρτη **3** στις συρτοδόχους της γλώσσας και κλειδώνουν καλά την πόρτα. Στην πλευρά των μεντεσέδων 3 ακόμη μπουλόνια ασφαλείας **5** και 3 κυλινδρικοί μεντεσέδες **2** καθιστούν πρακτικά αδύνατο το άνοιγμα της πόρτας με λοστό.

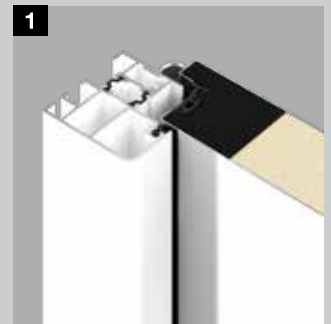

1 Η πόρτα ασφαλείας KSI Thermo46 διακρίνεται για το πάχος 46 mm θυρόφυλλο της και μια πολύ καλή τιμή θερμομόνωσης έως $1,1 \text{ W}/(\text{m}^2 \cdot \text{K})$.

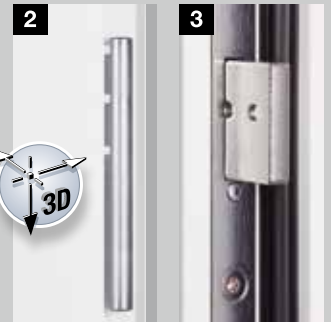

2 Τρισδιάστατα ρυθμιζόμενοι κυλινδρικοί μεντεσέδες για εύκολη λειτουργία της πόρτας

3 Κλειδαριά σύρτη για ασφάλεια εξοπλισμού σειράς

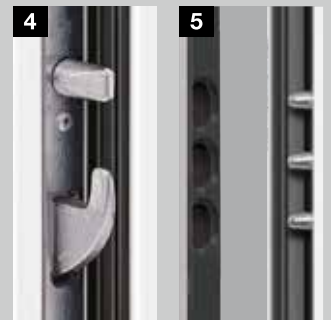

4 Μάνδαλο με μπουλόνι ασφαλείας

5 Μπουλόνια ασφαλείας στην πλευρά των μεντεσέδων



Χρώματα και επιφάνειες Σελίδα 27
Συνοπτική παρουσίαση μεγεθών Σελίδα 30

* έως 30 % καλύτερη θερμομόνωση σε σύγκριση με μια συμβατική πόρτα πολλαπλών χρήσεων



ΚSI 40-1

Η κλασική επιλογή για μεγαλύτερη ασφάλεια

Οι είσοδοι υπογείων, συνεχόμενων κτιρίων ή γκαράζ διαθέτουν συχνά παλιές πόρτες, οι οποίες μπορούν να παραβιαστούν σε κλάσματα δευτερολέπτου.

Αναλογιστείτε ότι αν παραβιαστεί η πόρτα του υπογείου, είναι ελεύθερη η πρόσβαση σε όλο το σπίτι. Για το λόγο αυτόν σας συνιστούμε την πόρτα ασφαλείας ΚSI 40-1 με εξοπλισμό ασφαλείας σειράς.

Αντίσταση στη διάρρηξη

★ ★

Θερμομόνωση

★ ★ ★ ★ ★

Ηχομόνωση

★ ★

Πυραντοχή

Καπνοστεγανότητα

Καταπόνηση

★ ★ ★ ★ ★

Ανθεκτικότητα

★ ★ ★ ★ ★



Χαρακτηριστικά προϊόντος

Εξωτερική πόρτα για

- υπόγειο
- μη θερμαινόμενο συνεχόμενο κτίσμα
- ελεύθερο γκαράζ

Έτοιμο κούφωμα

θυρόφυλλο και κάσα, γαλβανισμένα και ασταρωμένα με βαφή πούδρας σε Traffic white (παρόμοιο με το RAL 9016)

1-φύλλου

Αντιδιαρρηκτικό RC 2

σύμφωνα με DIN EN 1627 σε πλευρά ανοίγματος και κλεισίματος

Θερμομόνωση

$U_D = 1,7 \text{ W}/(\text{m}^2 \cdot \text{K})$

Ηχομόνωση

Rw περ. 31 dB με μόνωση εξοπλισμού σειράς διπλού χείλους και ημικυκλικό κατώφλι Rw περ. 32 dB με προαιρετικό αυτόματο ανεμοφράκτη

Κλιματική κατηγορία III

σύμφωνα με το RAL-RG 426

Ομάδα καταπόνησης S

σύμφωνα με το RAL-RG 426



Χρώματα και επιφάνειες Σελίδα 27
Συνοπτική παρουσίαση μεγεθών Σελίδα 30

Σταθερό θυρόφυλλο

Το μοντέλο KSI 40-1 ξεχωρίζει με το πάχος 40 mm θυρόφυλλο, διπλού τοιχώματος, με πλατύ καβαλίκι σε 3 πλευρές και λαμαρίνα στις δύο πλευρές (0,8 mm). Η σταθερότητα του θυρόφυλλου διασφαλίζεται μέσω των περιμετρικών πλαισίων ενίσχυσης και της πλήρως επικολλημένης επένδυσης από ορυκτές ίνες. Το λάστιχο στεγανοποίησης EPDM 3 πλευρών και η διπλή στεγανοποίηση χείλους (συμπερ. του ημικυκλικού κατωφλίου αλουμινίου ως κάτω τελείωμα) μονώνουν επιπλέον με αξιοπιστία. Έτσι μπορείτε να βασίζεστε πάντα στη λειτουργικότητα και την ασφάλεια της πόρτας. Η Hörmann σας παραδίδει την πόρτα αυτή κομπλέ με κάσα.

Υψηλή ασφάλεια

Η ασφάλεια εξοπλισμού σειράς της πόρτας KSI 40-1 σας επιτρέπει να κοιμάστε ήσυχοι: η πόρτα διαθέτει λαβή/χερούλι ασφαλείας με προστασία έναντι έλξης και διάνοιξης **3**. Χάρη στα μασίφ χαλύβδινα μπουλόνια στην πλευρά των μεντεσέδων **5** το άνοιγμα με λαστό είναι φύσει αδύνατο. Η KSI 40-1 έχει ελεγχθεί σύμφωνα με το ευρωπαϊκό πρότυπο DIN EN 1627 στην πλευρά ανοίγματος και κλεισίματος και έχει κατηγορία αντίστασης 2.



Γωνιακή κάσα πάχους 1,5 mm με περιμετρικό λάστιχο στεγανοποίησης

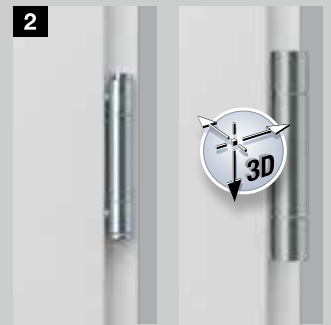

Μεντεσές 3 μερών (εξοπλισμός σειράς)

Τρισδιάστατα ρυθμιζόμενοι μεντεσές VX (κατόπιν παραγγελίας)



Λαβή/χερούλι ασφαλείας με προστασία έναντι έλξης και διάνοιξης



Κλειδαριά σύρτη για ασφάλεια εξοπλισμού σειράς



Μπουλόνι ασφαλείας από μασίφ χάλυβα στην πλευρά των μεντεσέδων



MZ Thermo65 / MZ Thermo46

Οι θερμικά διαχωρισμένες εξωτερικές πόρτες με τις καλύτερες τιμές θερμομόνωσης

Οι πόρτες πολλαπλών χρήσεων δεν διακρίνονται μόνο για την εξαιρετική στιβαρότητά τους. Εξαιτίας του θερμικού διαχωρισμού προσφέρει μέχρι και 49 % καλύτερη θερμομόνωση και μειώνει σε θερμαινόμενους χώρους τον κίνδυνο δημιουργίας συμπυκνώματος. Παραδίδεται κατ' επιλογή με ή χωρίς τζάμι και σε ποικιλία χρωμάτων και επιφανειών.

| | |
|-------------------------------|-----------|
| Αντίσταση στη διάρρηξη | ★ ★ |
| Θερμομόνωση | ★ ★ ★ ★ ★ |
| Ηχομόνωση | ★ ★ |
| Πυραντοχή | |
| Καπνοστεγανότητα | |
| Καταπόνηση | ★ ★ ★ ★ ★ |
| Ανθεκτικότητα | ★ ★ ★ ★ ★ |



Χαρακτηριστικά προϊόντος

Εξωτερική πόρτα για

- υπόγειο
- θερμαινόμενο εξωτερικό κτίριο
- γκαράζ με πρόσβαση στο σπίτι
- Εργαστήριο και playroom

Έτοιμο κούφωμα

Θυρόφυλλο και κάσα θερμικά διαχωρισμένα, θυρόφυλλο γαλβανισμένο και βαμμένο σε Traffic white (παρόμοιο με το RAL 9016)

1-φύλλου

Θερμομόνωση

MZ Thermo65

THP 011: $U_D = 0,87 \text{ W}/(\text{m}^2 \cdot \text{K})$

THP 051: $U_D = 1,0 \text{ W}/(\text{m}^2 \cdot \text{K})$

MZ Thermo46

TPS 011: $U_D = 1,1 \text{ W}/(\text{m}^2 \cdot \text{K})$

TPS 021: $U_D = 1,4 \text{ W}/(\text{m}^2 \cdot \text{K})$

TPS 051: $U_D = 1,6 \text{ W}/(\text{m}^2 \cdot \text{K})$

Τζάμι TPS 021 / 051

2πλά τζάμια μόνωσης (24 mm) με τιμή U έως και περ. $1,4 \text{ W}/(\text{m}^2 \cdot \text{K})$, με πλαστικό πλαίσιο παραθύρου

Τζάμι THP 051

3πλά τζάμια μόνωσης (46 mm) με τιμή U έως και περ. $1,0 \text{ W}/(\text{m}^2 \cdot \text{K})$ με πλαστικό πλαίσιο παραθύρου

* έως 49 % καλύτερη θερμομόνωση σε σύγκριση με μια συμβατική πόρτα πολλαπλών χρήσεων



Χρώματα και επιφάνειες Σελίδα 27
Συνοπτική παρουσίαση μεγεθών Σελίδα 30

Υψηλό επίπεδο θερμομόνωσης

Με τις πόρτες πολλαπλών χρήσεων MZ Thermo65 / MZ Thermo46 μειώνετε μακροπρόθεσμα τις απώλειες θερμότητάς σας. Το θυρόφυλλο διαθέτει πλήρωση στέρεου αφρού πολουρεθάνης, η κάσα και το κατώφλι είναι θερμικά διαχωρισμένα. Σε συνδυασμό με τα διπλά περιμετρικά λάστιχα στεγανοποίησης και στις τέσσερις πλευρές, η πόρτα είναι άψογα μονωμένη και σας προσφέρει έως 49 % μεγαλύτερη θερμομόνωση από ό, τι μια συμβατική πόρτα πολλαπλών χρήσεων.

Σταθερότητα και λειτουργικότητα

Με το θυρόφυλλο πλήρους επένδυσης, η MZ Thermo46 / MZ Thermo65 καθίσταται εξαιρετικά σταθερή και στιβαρή. Χάρη στους τρισδιάστατα ρυθμιζόμενους κυλινδρικούς μεντεσέδες η πόρτα μπορεί να ρυθμιστεί ιδανικά.

Με και χωρίς τζάμι

Προκειμένου να μπορείτε να εκμεταλλεύεστε το φως της μέρας π.χ. στο εργαστήριό ή σας ή στο playroom, η MZ Thermo65 / MZ Thermo46 διατίθεται κατόπιν παραγγελίας και με τζάμι. Και η έκδοση με τζάμι προσφέρει υψηλή θερμομόνωση χάρη στα μονωμένα τζάμια ασφαλείας στην εσωτερική και εξωτερική πλευρά.

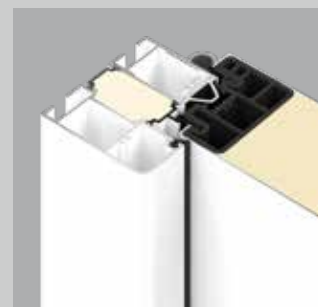

Η πόρτα πολλαπλών χρήσεων MZ Thermo65 σας προσφέρει με το πάχους 65 mm θυρόφυλλο της και μια ιδιαίτερα υψηλή τιμή U_D έως και $0,87 \text{ W}/(\text{m}^2 \cdot \text{K})$ κορυφαία θερμομόνωση.



Η πόρτα πολλαπλών χρήσεων MZ Thermo46 χαρακτηρίζεται από το πάχους 46 mm θυρόφυλλο της και μια τιμή θερμομόνωσης έως και $1,1 \text{ W}/(\text{m}^2 \cdot \text{K})$.

3 σχέδια προς επιλογή: με ολόκληρο θυρόφυλλο ή με τζάμι.



THP 011 / TPS 011



TPS 021S τζάμι Satinato



THP 051S / TPS 051S τζάμι Satinato, TPS 051F διαφανές τζάμι



Πλαίσια τζαμιών roundstyle στο TPS 021



Πλαίσια τζαμιών Profilstyle στο THP 051 / TPS 051

MZ

Η σταθερή και οικονομική εσωτερική και εξωτερική πόρτα

Αυτή η δοκιμασμένη εδώ και δεκαετίες πόρτα πολλαπλών χρήσεων είναι σταθερή, ανθεκτική στη χρήση αλλά και στην κακοκαιρία και συνεπώς κατάλληλη τόσο για εσωτερική όσο και για εξωτερική χρήση. Παραδίδεται μονόφυλλη ή δίφυλλη και κατά παραγγελία και με τζάμι.

Αντίσταση στη διάρρηξη

★ ★

Θερμομόνωση

★ ★ ★

Ηχομόνωση

★ ★ ★

Πυραντοχή

Καπνοστεγανότητα

Καταπόνηση

★ ★ ★ ★ ★

Ανθεκτικότητα

★ ★ ★ ★ ★



Χαρακτηριστικά προϊόντος

Εσωτερική και εξωτερική πόρτα για

- μη θερμαινόμενο συνεχόμενο κτίσμα
- αποθήκη εργαλείων
- αποθηκευτικούς χώρους

Έτοιμο κούφωμα θυρόφυλλο και κάσα, γαλβανισμένα και ασταρωμένα με βαφή πούδρας σε Grey white (παρόμοιο με το RAL 9002)

1 φύλλου ή 2 φύλλων

Δυνατότητα ανοίγματος προς τα αριστερά / δεξιά (με γωνιακή κάσα)

Θερμομόνωση

$U_D = 1,7 \text{ W}/(\text{m}^2 \cdot \text{K})^*$

Ηχομόνωση

Rw περ. 39 dB*

Πιθανές πρόσθετες λειτουργίες:

Πυροπροστασία T30*

Ως πόρτα πυρασφαλείας H8-5 έως μέγεθος πόρτας 1000 x 2125 mm (βλέπε σελ. 18)

* Σε πόρτες χωρίς τζάμι και με γωνιακή κάσα

Σταθερότητα πάνω από όλα

Το έτοιμο για τοποθέτηση κούφωμα με διπλού τοιχώματος θυρόφυλλο πάχους 45 mm, με πλατύ καβαλίκι σε 2 πλευρές, πάχος ελάσματος 0,9 mm, μόνωση ορυκτών ινών και χαλύβδινη ενίσχυση είναι εξαιρετικά στιβαρό. Η πόρτα προσφέρει υψηλή ασφάλεια χάρη σε 2 μπουλόνια ασφαλείας από μασίφ χάλυβα.

Η γωνιακή κάσα πάχους 2 mm με περιμετρικό λάστιχο στεγανοποίησης EPDM διατηρεί τη στεγανότητα και διαθέτει ένα εύκολα αφαιρούμενο κατωκάσι. Κατά παραγγελία η πόρτα παραδίδεται και με απλή κάσα και λάστιχο στεγανοποίησης EPDM σε 3 πλευρές.



Γωνιακή κάσα πάχους 2 mm με περιμετρικό λάστιχο στεγανοποίησης

Με τζάμι για περισσότερο φως

Η πόρτα πολλαπλών χρήσεων MZ κυκλοφορεί από τη Hörmann και με τζάμι, το οποίο όμως για λόγους ασφαλείας είναι περιορισμένου πλάτους ή/και μεγέθους. Έτσι μπορείτε να εκμεταλλεύεστε το φως της ημέρας. Λαμβάνετε ενσύρματο γυαλί εξοπλισμού σειράς 7 mm, κατόπιν παραγγελίας Iso ενσύρματο γυαλί 20 mm με διατομή 230 x 1360 mm. Το πλαίσιο τζαμιού είναι σε εξοπλισμό σειράς σε φυσικό χρώμα αλουμινίου με πείρους συγκράτησης γυαλιού στην πλευρά κλεισίματος. Προαιρετικά, π.χ. σε πόρτες που ανοίγουν προς τα μέσα, το πλαίσιο τζαμιού διατίθεται και με πείρους συγκράτησης στην πλευρά ανοίγματος.



Κυκλικό τζάμι (προαιρετικό)



Τζάμι εικόνα 5 (προαιρετικά)



Τζάμι εικόνα 9 (προαιρετικά)



Χρώματα ■ NEO

Συνοπτική παρουσίαση μεγεθών

Σελίδα 27

Σελίδα 30



H3 OD

Η λειτουργική πόρτα που συνδέει το γκαράζ με το σπίτι

Βάσει της νομοθεσίας, το γκαράζ που επικοινωνεί με το σπίτι πρέπει να διαθέτει πόρτα πυρασφαλείας, για την περίπτωση πυρκαγιάς στο γκαράζ. Η H3 OD είναι η καλύτερη επιλογή για την περίπτωση αυτή. Κατά παραγγελία στεγανή έναντι πιθανών καπναερίων, ηχομονωτική έναντι του θορύβου εκκίνησης και επιπλέον με το πακέτο ασφαλείας RC 2 προστατεύει την οικογένειά σας από απρόσκλητους επισκέπτες.

Αντίσταση στη διάρρηξη

★★★★★

Θερμομόνωση

★★

Ηχομόνωση

★★★★★

Πυράντοχη

★★★★★

Καπνοστεγανότητα

★★★★★

Καταπόνηση

★★★★★

Ανθεκτικότητα

★★★★★

★ με εξοπλισμό σειράς

★ με προαιρετικό εξοπλισμό



Χαρακτηριστικά προϊόντος

Εσωτερική πόρτα και εξωτερική πόρτα για

- Απαιτήσεις πυροπροστασίας

Η επιλογή εσωτερικής ή/και εξωτερικής πόρτας εξαρτάται από την κατάσταση εγκατάστασης (προστατευμένη / μη προστατευμένη) και από τις απαιτήσεις των χαρακτηριστικών απόδοσης.

Έτοιμο κούφωμα με γωνιακή κάσα γενικής χρήσης

Θυρόφυλλο και κάσα, γαλβανισμένα και ασταρωμένα με βαφή πούδρας σε Grey white (παρόμοιο με το RAL 9002)

1 φύλλου ή 2 φύλλων

Θερμομόνωση

Τιμή U_D ως και $1,5 \text{ W}/(\text{m}^2 \cdot \text{K})$

Πυροπροστασία T30

σύμφωνα με το DIN 4102

EI₂30 με πυροπροστασία

σύμφωνα με EN 16034

Μόνωση S_a

Ιδιότητα αυτόματου κλεισίματος C5 200000 κύκλων

Πιθανές πρόσθετες λειτουργίες:

Αντιδιαρρηκτικό RC 2**

σύμφωνα με το DIN EN V 1627

Ηχομόνωση*

κατά DIN EN ISO 717.1 με 32 – 43 dB

Καπνοστεγανότητα S200

σύμφωνα με το DIN 18095

Καπνοστεγανότητα RS

σύμφωνα με το DIN 18095

Τζάμι***

Διάφανο τζάμι πυροπροστασίας F30

Συνοπτική παρουσίαση μεγεθών

Σελίδα 30

Θυρόφυλλο κολλημένο σε όλη την επιφάνεια

Η κολλημένη σε όλη την επιφάνεια δομή σύνδεσης του θυρόφυλλου προσφέρει ιδιαίτερα υψηλή σταθερότητα. Με τον τρόπο αυτό η πόρτα κλείνει πάντα ασφαλώς και με ακρίβεια με βαθύ ήχο. Εξαιτίας της συνεχόμενης επίπεδης επιφάνειας το τράβηγμα ή οι ανομοιομορφίες στο θυρόφυλλο είναι σχεδόν αδύνατα.

Περιμετρική διαμόρφωση και θυρόφυλλα κατόπιν παραγγελίας

Σε εξοπλισμό σειράς προσφέρουμε πόρτες πυροπροστασίας H3 OD στην έκδοση λεπτής περιμετρικής διαμόρφωσης. Κατόπιν παραγγελίας υπάρχει η πόρτα σε έκδοση με πλατύ καβαλίκι για οπτική ομοιομορφία με τις εσωτερικές σας πόρτες ή στην έκδοση με θυρόφυλλο στο ίδιο επίπεδο με την κάσα για ιδιαίτερως κομψή όψη πόρτας.

Προαιρετικά με τζάμι

Κατά παραγγελία η πόρτα πυρασφαλείας H3 OD παραδίδεται με διάφανο τζάμι πυροπροστασίας – για περισσότερο φως. Οι πόρτες αυτές είναι πρόσθετα εξοπλισμένες με μηχανισμό κλεισίματος πόρτας στο επάνω μέρος.

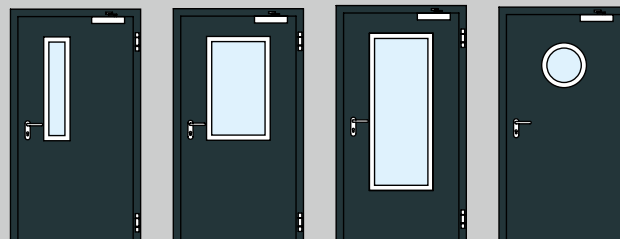

Τζάμι Όψη 1

Τζάμι Όψη 2

Τζάμι Όψη 3

Κυκλικό τζάμι
Ø 300, 400,
500 mm

Ένα κούφωμα για όλα τα είδη τοίχου

Με την τυπική γωνιακή κάσα γενικής χρήσης η πόρτα πυρασφάλειας H3 OD τοποθετείται γρήγορα, εύκολα και ευέλικτα. Χάρη στη διαγώνια στερέωση και στη στερέωση με άγκιστρα το κούφωμα μπορεί να τοποθετηθεί σχεδόν σε κάθε περίπτωση τοποθέτησης και κάθε είδος τοίχου. Με το πρόσθετο κούφωμα Vario B53 η γωνιακή κάσα γενικής χρήσης επεκτείνεται εύκολα σε κάσα σχήματος U.

* Οι τιμές ηχομόνωσης ισχύουν για συμπαγείς πόρτες χωρίς τζάμι και όχι σε περίπτωση τοποθέτησης σε ελαφρομετόν.

** Η κατηγορία αντίστασης RC 2 αφορά πόρτες χωρίς τζάμι και όχι σε περίπτωση τοποθέτησης σε εσωτερικούς τοίχους.

*** Προσοχή: Για τις πόρτες με τζάμι απαιτείται μηχανισμός κλεισίματος πόρτας στο επάνω μέρος.



έκδοση εξοπλισμού σειράς λεπτής περιμετρικής διαμόρφωσης



προαιρετική έκδοση με πλατύ καβαλίκι

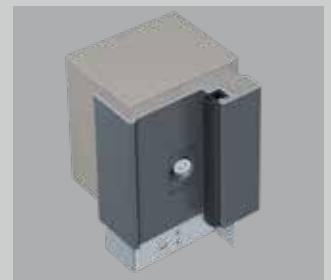

Γωνιακή κάσα γενικής χρήσης, για εξωτερικούς τοίχους



Γωνιακή κάσα γενικής χρήσης με πρόσθετο κούφωμα Vario B53, μετόν



H8-5

Η πόρτα λεβητοστασίου με τις περισσότερες πωλήσεις στην Ευρώπη

Η πόρτα πυρασφαλείας H8-5 παρέχει εδώ και δεκαετίες υψηλή ασφάλεια για λεβητοστάσια και χώρους δεξαμενής καυσίμων. Η πόρτα αυτή αποτελεί το καλύτερο παράδειγμα για την ικανότητα της Hörmann στον τομέα της πυροπροστασίας με δικό σας όφελος.

Αντίσταση στη διάρρηξη

★ ★

Θερμομόνωση

★ ★ ★

Ηχομόνωση

★ ★ ★

Πυραντοχή

★ ★ ★ ★ ★

Καπνοστεγανότητα

★ ★ ★ ★ ★

Καταπόνηση

★ ★ ★ ★ ★

Ανθεκτικότητα

★ ★ ★ ★ ★

★ με εξοπλισμό σειράς

★ με προαιρετικό εξοπλισμό



Χαρακτηριστικά προϊόντος

Εσωτερική πόρτα για

- Απαιτήσεις πυροπροστασίας

Έτοιμο κούφωμα

θυρόφυλλο και κάσα, γαλβανισμένα και ασταρωμένα με βαφή πούδρας σε Grey white (παρόμοιο με το RAL 9002)

1-φύλλου

Δυνατότητα ανοίγματος προς τα αριστερά / δεξιά

Θερμομόνωση

κατά EN ISO 12567-1

$U_D = 1,7 \text{ W}/(\text{m}^2 \cdot \text{K})^*$

Ηχομόνωση

σύμφωνα με το DIN 52210

Rw περ. 39 dB*

Πυροπροστασία T30

σύμφωνα με το DIN EN 1634

Πιθανές πρόσθετες λειτουργίες:

Καπνοστεγανότητα

σύμφωνα με το DIN 18095 με μηχανισμό κλεισίματος πόρτας στο επάνω μέρος, καπνοστεγές λάστιχο στεγανοποίησης και κατωκάσι**

* Με περιμετρικό λάστιχο στεγανοποίησης

** ακατάλληλο για εξόδους διαφυγής και διάσωσης

Σταθερό θυρόφυλλο

Το διπλού τοιχώματος θυρόφυλλο πάχους 45 mm, με πλατύ καβαλίκι σε 2 πλευρές και με πάχος ελάσματος 0,9 mm, είναι εξαιρετικά σταθερό και διαθέτει αντιπυρική μόνωση ορυκτών ινών, χαλύβδινη ενίσχυση και 2 χαλύβδινα μπουλόνια ασφαλείας. Η κλειδαριά και το κινητό χερούλι χρησιμοποιούνται για προφίλ κυλίνδρου και κλειδαριά ασφαλείας (BB), ενώ παραδίδεται μαζί και κλειδί BB.

Ενσωματωμένη πυροπροστασία

Στην πόρτα και τη θυρίδα το υλικό πυροπροστασίας δεν είναι ακάλυπτο, αλλά μετωπικά καλυμμένο και χωνευτό σε όλο το πλάτος.

Περιμετρική στεγανοποίηση

Η γωνιακή κάσα πάχους 2 mm με περιμετρικό λάστιχο στεγανοποίησης μονώνει την πόρτα πυρασφαλείας H8-5 με απόλυτη ασφάλεια. Σε συνεχή δάπεδα το κατωκάσι μπορεί εύκολα να αφαιρεθεί.



Γωνιακή κάσα πάχους 2 mm με περιμετρικό λάστιχο στεγανοποίησης



Για χώρους δεξαμενής καυσίμων συνιστάται το μοντέλο H8-5 ως πόρτα πυρασφαλείας υπερυψωμένη.



ZK

Η ανθεκτική και οικονομική πόρτα

Οι πόρτες ZK έχουν καθιερωθεί εδώ και πολλά χρόνια ως στιβαρές πόρτες για εσωτερικούς χώρους σε μονοκατοικίες και πολυκατοικίες. Η πόρτα ZK είναι σταθερή, διαθέτει ανθεκτική επιφάνεια που λερώνει δύσκολα αλλά είναι και εύκολη στον καθαρισμό. Σίγουρη ποιότητα – σε χαμηλή τιμή.

Αντίσταση στη διάρρηξη

Θερμομόνωση

★ ★

Ηχομόνωση

Πυραντοχή

Καπνοστεγανότητα

Καταπόνηση

★ ★ ★ ★

Ανθεκτικότητα

★ ★ ★ ★ ★



Χαρακτηριστικά προϊόντος

Εσωτερική πόρτα για

- υπόγεια
- παιδικά δωμάτια
- πρόσβαση σε μη τελειωμένη σοφίτα

Θυρόφυλλο ή ξεχωριστό έτοιμο κούφωμα

Θυρόφυλλο και κάσα γαλβανισμένα και βαμμένα σε Traffic white (παρόμοιο με το RAL 9016)

1 φύλλου ή 2 φύλλων

Θερμομόνωση

$U_D = 2,1 \text{ W}/(\text{m}^2 \cdot \text{K})^*$

Ηχομόνωση

R_w περ. 25 dB*

Κλιματική κατηγορία III

σύμφωνα με το RAL-RG 426

Ομάδα καταπόνησης S

σύμφωνα με το RAL-RG 426

* Σε πόρτες χωρίς τζάμι και με γωνιακή κάσα

Σταθερό θυρόφυλλο

Το διπλού τοιχώματος θυρόφυλλο πάχους 40 mm, με πλατύ καβαλίκι σε 3 πλευρές είναι κατασκευασμένο από γαλβανισμένη λαμαρίνα (0,6 mm), πλήρως επικολλημένο κυψελοειδές ένθετο και είναι συνεπώς πολύ σταθερό και στιβαρό.

Καλός εξοπλισμός σειράς

Η εσωτερική πόρτα ZK διαθέτει στον εξοπλισμό σειράς κλειδαριά και γυαλιστερούς γαλβανισμένους μεντεσέδες V 0020 βιδωμένους σταθερά στα ενισχυμένα τμήματα, αλλά όχι πόμολο.

Ως απλό θυρόφυλλο ή έτοιμη για τοποθέτηση με κάσα

Η εσωτερική πόρτα ZK παραδίδεται κατά παραγγελία ως απλό θυρόφυλλο ή ως έτοιμο κούφωμα, δηλ. κομπλέ με πόμολο και ειδική γωνιακή κάσα σε Traffic white.

Απαλό, αθόρυβο κλείσιμο

Η πόρτα διαθέτει λαβή/χερούλι κατά DIN 18251 κατηγορία 3, με οπές προφίλ κυλίνδρου (διάσταση οπής 55 mm). Στον εξοπλισμό σειράς περιλαμβάνει πλαστική φωλιά και χαλύβδινο σύρτη, χωνευτή ένθετη κλειδαριά και κλειδί, κατά παραγγελία και με προφίλ κυλίνδρου, για ευχάριστο και αθόρυβο κλείσιμο της ZK.

Ευέλικτη συναρμολόγηση

Χάρη στην εξισορρόπηση ύψους και τη δυνατότητα ατομικής διαμόρφωσης της επιφάνειας, οι πόρτες ZK είναι ιδανικές και για ανακαινίσεις, σε όλα τα δωμάτια, από την αποθήκη μέχρι τη σοφίτα. Εγκαθίστανται εύκολα σε υπάρχουσες τυποποιημένες κάσες και όλες τις χαλύβδινες κάσες της Hörmann (για μεντεσέδες της σειράς V 8000).

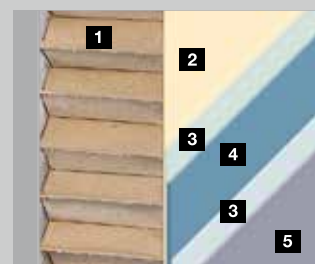

- 1 Κυψελοειδές ένθετο
- 2 Υλικό συγκόλλησης
- 3 Γαλβανισμένο στρώμα
- 4 Χάλυβας
- 5 Αστάρωμα με βαφή πούδρας / επίστρωση με έλασμα αλουμινίου



Η λεία, σατινέ ματ επιφάνεια πόρτας διαμορφώνεται σύμφωνα με τις προσωπικές σας προτιμήσεις.



Το θυρόφυλλο μπορεί να κοπεί από κάτω. Με αυτήν την αντιστάθμιση ύψους έως 20 mm η πόρτα ταιριάζει ακόμη και σε περίπτωση ανακαίνισης.

Πρόσθετος εξοπλισμός Σελίδα 28



Χρώματα και επιφάνειες Σελίδα 27

Συνοπτική παρουσίαση μεγεθών

Σελίδα 30

ΟΙΤ 40

Οι στιβαρές εσωτερικές πόρτες για υψηλές απαιτήσεις

Οι υψηλής ποιότητας εσωτερικές πόρτες ΟΙΤ 40 είναι εξόχως στιβαρές, διατηρούν το σχήμα τους και είναι ανθεκτικές. Συνιστώνται για σκληρή καθημερινή χρήση σε βιομηχανικά και εμπορικά κτίρια, υπηρεσίες, σχολεία και και θαλάμους. Χάρη στις διαφορετικές εκδόσεις πλήρωσης πληρούν και ειδικές απαιτήσεις σε ηχομόνωση και θερμομόνωση.

Αντίσταση στη διάρρηξη

★★★★★

Θερμομόνωση

★★★★

Ηχομόνωση

★★★★

Πυραντοχή

Καπνοστεγανότητα

Καταπόνηση

★★★★★

Ανθεκτικότητα

★★★★★

★ με εξοπλισμό σειράς

★ με προαιρετικό εξοπλισμό



Χαρακτηριστικά προϊόντος

Εσωτερική πόρτα για

- Χώρους γραφείου
- Χώρους σχολείου
- Χώρους εργασίας

Θυρόφυλλο ή ξεχωριστό έτοιμο κούφωμα

Θυρόφυλλο και κάσα γαλβανισμένα και βαμμένα σε Traffic white (παρόμοιο με το RAL 9016)

1 φύλλου ή 2 φύλλων

Θερμομόνωση

$$U_D = 2,1 \text{ W}/(\text{m}^2 \cdot \text{K})^*$$

με πλήρωση μορισσανίδων

$$U_D = 1,7 \text{ W}/(\text{m}^2 \cdot \text{K})^*$$

με προαιρετική πλήρωση πετροβάμβακα, μόνωση διπλού χείλους και αλουμινένιο ημικυκλικό όριο

Ηχομόνωση

Rw περ. 32 dB*

με πλήρωση μορισσανίδων

Rw περ. 38 dB*

με προαιρετική πλήρωση νοβοπάν και αυτόματο ανεμοφράκτη

Κλιματική κατηγορία III

σύμφωνα με το RAL-RG 426

Ομάδα καταπόνησης S

σύμφωνα με το RAL-RG 426

Αντιδιαρρηκτικό RC 2

(προαιρετικά)

DIN EN 1627

* με πόρτα 1 φύλλου μαζί με γωνιακή κάσα και χωρίς τζάμι

Ως θυρόφυλλο ή κούφωμα

Οι πόρτες OIT 40 υπάρχουν ως θυρόφυλλο απλό στην ανάρτηση ή ως πλήρες ξεχωριστό έτοιμο κούφωμα. Το θυρόφυλλο παραδίδεται με τοποθετημένη κλειδαριά και γυαλιστερούς γαλβανισμένους μεντεσέδες V 0026 WF βιδωμένους σταθερά στα ενισχυμένα τμήματα. Το στοιχείο πόρτας αποτελείται από το κούφωμα συμπεριλαμβανομένου πόμολου και γωνιακής κάσας εξοπλισμού σειράς από γαλβανισμένη, 1,5 mm πάχους, ασταρωμένη με βαφή πούδρας λαμαρίνα σε Traffic white (προαιρετικά RAL 9016).

Εξοπλισμός κουφώματος

Το κούφωμα διαθέτει 3 πλευρών μόνωση EPDM, συγκολλημένα κάτω μέρη πυρκαγιάς και άγκιστρα ούπα τοίχου. Παίρνετε την πόρτα με γωνιακή κάσα και κάσα σχήματος U καθώς και με απλή κάσα ή μπορεί επίσης να ζητήσετε τις υπάρχουσες κανονικές κάσες ή/και όλες τις χαλύβδινες κάσες Hörtmann.

Μεντεσές πόρτας στο σύστημα δομής κατόπιν παραγγελίας

Χάρη στο μεντεσέ εξοπλισμού σειράς 3 τμημάτων που δεν χρειάζεται συντήρηση η πόρτα ρυθμίζεται άψογα. Προαιρετικά λαμβάνετε επίσης και μεντεσέ VX ρύθμισης τριών διαστάσεων.

Λαβή/χερούλι

Η κλειδαριά έχει οπές στον κύλινδρο προφίλ (διάσταση ζουμπά 55 mm) και πληροί όλες τις προϋποθέσεις DIN 18251. Στον εξοπλισμό περιλαμβάνονται πλαστική παγίδα και χαλύβδινο μάνταλο, ένθετο κλειδαριάς με κυλίνδρους και κλειδί. Κατόπιν παραγγελίας η κλειδαριά παραδίδεται και με προφίλ κυλίνδρου.

Καλός συνδυασμός χάλυβα και ξύλου: ιδιαίτερα ανθεκτικά θυρόφυλλα σε τρεις εκδόσεις επένδυσης

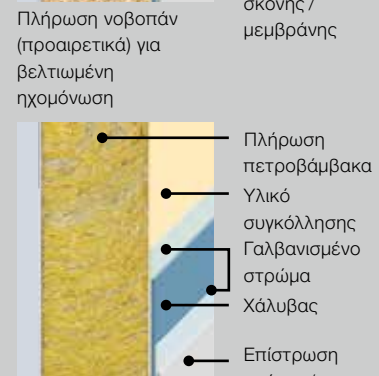
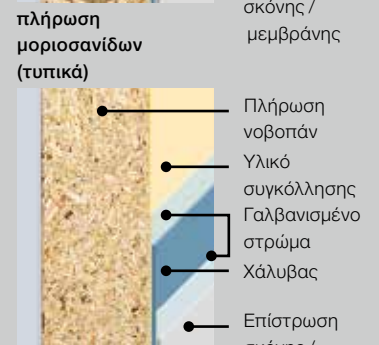
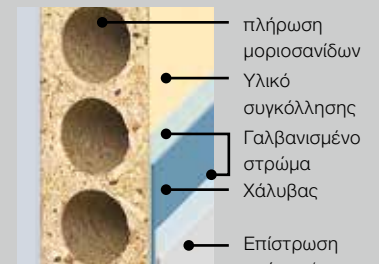

Πλήρωση πετροβάμβακα (προαιρετικά) για καλύτερη θερμομόνωση

Πρόσθετος εξοπλισμός

Σελίδα 28



Χρώματα και επιφάνειες Σελίδα 27

Συνοπτική παρουσίαση μεγεθών

Σελίδα 30

Οι εξοπλισμοί προσθέτουν την ιδιαίτερη νότα

Σχήματα τζαμιών για εσωτερικές ΖΚ και ΟΙΤ 40



Κυκλικό τζάμι
Ø 300 ή 400 mm,
βουρτσισμένος
ανοξειδωτος χάλυβας



Τζάμι Όψη 5
Αλουμίνιο ανοδιωμένο
σε φυσικό χρώμα
(E6 / EV 1)



Τζάμι Όψη 6
Αλουμίνιο ανοδιωμένο
σε φυσικό χρώμα
(E6 / EV 1)



Τζάμι Όψη 7
Αλουμίνιο ανοδιωμένο
σε φυσικό χρώμα
(E6 / EV 1)



Τζάμι Όψη 8
Αλουμίνιο ανοδιωμένο
σε φυσικό χρώμα
(E6 / EV 1)



Τζάμι Όψη 9
Αλουμίνιο ανοδιωμένο
σε φυσικό χρώμα
(E6 / EV 1)

Το τζάμι της πόρτας

Όλες οι εσωτερικές πόρτες ΖΚ και ΟΙΤ 40 παραδίδονται κατά παραγγελία με τζάμι των απεικονιζόμενων τύπων ως διακοσμητικό τζάμι με σύρμα 7 mm, μονό ή ενισχυμένο τζάμι 6 mm.

Σε περίπτωση τοποθέτησης τζαμιού βεβαιωθείτε ότι το πάχος του τζαμιού είναι 4 – 6 mm. Στο στρογγυλό παράθυρο τοποθετείται τζάμι μόνο εργοστασιακά.



Master-Point



Master-Carré

Προαιρετικός πρόσθετος εξοπλισμός για την εσωτερική πόρτα ΖΚ και ΟΙΤ 40



Περσίδες εξαερισμού
πλαστικές
(455 x 90 mm)



Ματάκι πόρτας
με ευρύ πεδίο

Προαιρετικά πόμολα για την εσωτερική πόρτα ΖΚ και ΟΙΤ 40 σε διάφορα σχέδια και επιφάνειες



Λαβή / χερούλι
με ροζέτα, πλαστική
σε μαύρο ή λευκό

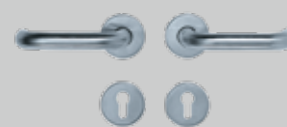

Χερούλια με ροζέτες
σε ανοξειδωτου χάλυβα



Χερούλια με μικρή
επικάλυψη
σε αλουμίνιο φυσικού
χρώματος ανοδιωμένο

Βασικά χρώματα

Οι χαλύβδινες πόρτες της Hörmann κυκλοφορούν σε οικονομικά βασικά χρώματα καθώς και σχέδια υψηλής ποιότητας. Οι επιφάνειες είναι ασταρωμένες με βαφή πούδρας (οι εξωτερικές πόρτες βαμμένες) και συνεπώς ιδιαίτερα ανθεκτικές στη χρήση και στις καιρικές συνθήκες.

● = βασικό, ○ = προαιρετικό

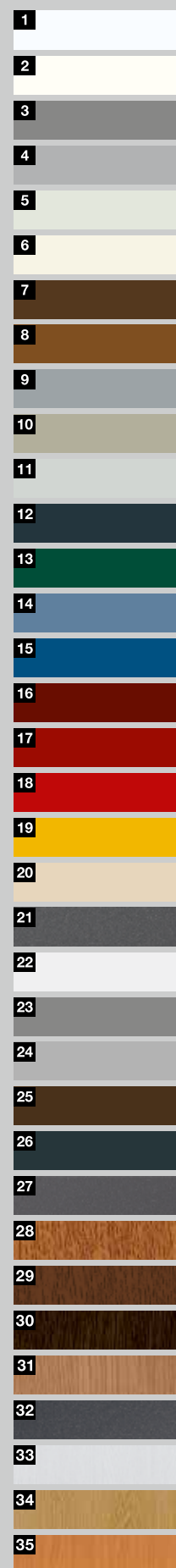

| Βασικά χρώματα | | KSI Thermo46, MZ Thermo65, MZ Thermo46 | KSI 40-1 | H3 OD | ZK, OIT 40 | MZ, H8-5 |
|--------------------------|---|--|----------|-------|---------------|----------|
| 1 | RAL 9016 Traffic white (βασικό) | ● | ● | ○ | ● | ○ |
| 2 | RAL 9010 Pure white | | | ○ | | |
| 3 | RAL 9007 Grey aluminium | ○ | | ○ | | |
| 4 | RAL 9006 White aluminium | ○ | ○ | | ○ | |
| 5 | RAL 9002 Grey white | ○ | | ● | | ● |
| 6 | RAL 9001 Creme white | ○ | | | | |
| 7 | RAL 8028 Terra brown | ○ | ○ | | ○ | |
| 8 | RAL 8003 Loam brown | ○ | ○ | | ○ | |
| 9 | RAL 7040 Window grey | ○ | ○ | | ○ | |
| 10 | RAL 7035 Light grey | ○ | ○ | ○ | ○ | ○ |
| 11 | RAL 7032 Pebble gray | | | | | ○ |
| 12 | RAL 7016 Anthracite grey | ○ | ○ | ○ | ○ | ○ |
| 13 | RAL 6005 Moss green | ○ | ○ | | ○ | |
| 14 | RAL 5014 Pigeon blue | ○ | ○ | | ○ | |
| 15 | RAL 5010 Blue gentian | ○ | | | | |
| 16 | RAL 3004 Purple red | ○ | | | | |
| 17 | RAL 3003 Ruby red | ○ | ○ | | ○ | |
| 18 | RAL 3000 Flame red | ○ | | ○ | | |
| 19 | RAL 1015 Light ivory | ○ | ○ | | ○ | |
| 20 | RAL 1004 Golden yellow | | | | | ○ |
| 21 | CH 703 Anthracite metallic | ○ | | | | |
| | RAL κατ' επιλογή | | ○ | ○ | ○ | |
| Matt deluxe ■ NEO | | | | | | |
| 22 | CH 9016 Matt deluxe Traffic White | ○ | | | | |
| 23 | CH 9007 Matt deluxe Grey aluminium | ○ | | | | |
| 24 | CH 9006 Matt deluxe White Aluminium | ○ | | | | |
| 25 | CH 8028 Matt deluxe Terra Brown | ○ | | | | |
| 26 | CH 7016 Matt deluxe Anthracite Grey | ○ | | | | |
| 27 | CH 703 Matt deluxe Anthracite Metallic | ○ | | | | |
| Φινιρίσματα | | | | | | |
| 28 | Golden Oak, καστανή, χρυσοκίτρινη βελανιδιά | ○ | ○ | | ○ | |
| 29 | Dark Oak, φινιρίσμα βελανιδιάς σε καστανό χρώμα | ○ | ○ | | ○ | |
| 30 | Night Oak, σκουρόχρωμη βελανιδιά | ○ | ○ | | ○ | |
| 31 | Winchester Oak, όψη φυσικής δρυός | ○ | ○ | | ○ | |
| 32 | Titan Metallic CH 703, με μεταλλικό εφέ | ○ | | | | |
| 33 | Λευκή τέφρα (μόνο για χρήση σε εσωτερικούς χώρους) | | ○ | | ○ | |
| 34 | Ανοιχτό βελανιδί (κατάλληλο μόνο για χρήση σε εσωτερικούς χώρους) | | ○ | | ○ | |
| 35 | Οξυά (κατάλληλο μόνο για εσωτερική χρήση) | | ○ | | ○ | |

Όλα τα χρώματα συμφωνούν με τα αντίστοιχα χρώματα RAL. Οι αποκλίσεις στα χρώματα και τις επιφάνειες που απεικονίζονται οφείλονται στην εκτύπωση. Οι πόρτες με σκουρόχρωμη επιφάνεια δεν θα πρέπει να κοιτάνε προς τον ήλιο, διότι η μεγάλη διαστολή του υλικού μπορεί να περιορίσει τη λειτουργικότητα της πόρτας.

Οι δοκιμασμένες και οικονομικές κάσες

Οι χαλύβδινες κάσες της Hörmann είναι ιδιαίτερα στιβαρές και μπορούν να αντέξουν π.χ. και ένα “ατύχημα” με ένα παιδικό αυτοκινητάκι ή ένα χτύπημα με ένα σκληρό αντικείμενο. Η ασταρωμένη επιφάνεια θερμού γαλβανισμού μπορεί να βαφτεί στο χρώμα της αρεσκείας σας και έτσι να προσαρμοστεί τέλεια στην εμφάνιση των τοποθετημένων χαλύβδινων ή ξύλινων πορτών. Κατόπιν παραγγελίας τα κουφώματα διατίθενται επίσης με υψηλής ποιότητας επίχρισμα σκόνης σε όλα τα χρώματα RAL.



Χαρακτηριστικά προϊόντος

Γωνιακές και κάσες σχήματος U για καβαλίκι θυρόφυλλου πάχους 40 mm

Έτοιμες για τοποθέτηση τυποποιημένες κάσες γαλβανισμένες και ασταρωμένες με βαφή πούδρας σε Light grey (παρόμοιο με το RAL 7035)

Εκδόσεις

- έτοιμη για τοποθέτηση ηλεκτροσυγκολλημένη
- χωνευτή-βιδωτή

Τοποθέτηση σε

- Τοιχοποιία
- **Εσωτερικούς τοίχους**

Γωνιακή ή κάσα σχήματος U

Πού θέλετε να τοποθετηθεί η εσωτερική πόρτα σας; Και στη συνέχεια γίνεται επιλογή της κάσας. Για εξωτερικούς τοίχους, π.χ. στο υπόγειο, αρκεί μια οικονομική κάσα. Για την κατοικία συνιστούμε την κάσα σχήματος U που πιάνει πάνω στους τοίχους. Οι κάσες εσωτερικών τοίχων είναι πάντα κάσες σχήματος U, ιδανικές για την ξερολιθική κατασκευή της σοφίτας.

Με ηλεκτροσυγκόλληση ή χωνευτές-βιδωτές

Όλες οι βασικές κάσες της Hörmann για εξωτερικούς και εσωτερικούς τοίχους κυκλοφορούν έτοιμες ηλεκτροσυγκολλημένες ή χωνευτές-βιδωτές – σε εύχρηστη συσκευασία για μεταφορά με φορτηγό – και άριστα προετοιμασμένες για εύκολη τοποθέτηση από το/τη χρήστη.

Η ποικιλία είναι το δυνατό μας σημείο

Διαθέτουμε ό,τι κούφωμα μπορεί να χρειαστείτε, π.χ. πόρτες, παράθυρα ή περάσματα από δωμάτιο σε δωμάτιο. Για παράδειγμα με τμηματικό, κυκλικό ή ακτινωτό τόξο, ή ως συνδυασμό με πλευρικό παράθυρο και φεγγίτη. Και σε έκδοση με τελική βαφή σε οποιοδήποτε χρώμα RAL ή πολύ κομψό ανοξείδωτο χάλυβα. Όπως το θέλετε. Ζητήστε τη βοήθειά μας, αν δεν είστε βέβαιοι.

Ευέλικτη, ανθεκτική, κομψή: κάσα VarioFix

Για την κάσα με χαλύβδινη επέκταση VarioFix της Hörmann οι ανοχές τοίχου έως 20 mm δεν αποτελούν πλέον πρόβλημα: διάφορα πάχη τοίχου σε περίπτωση ανακαίνισης ή νέοκτιστων εξισορροπούνται χάρη στη ρυθμιζόμενη διακοσμητική πτυχή. Τοποθετείται τόσο απλά όσο μια ξύλινη κάσα, ενώ ενισχύει πρόσθετα τη μακροζωία και τονίζει το design. Υψηλή ανθεκτικότητα και κομψός σχεδιασμός συνδυασμένα με τη μέθοδο τοποθέτησης ξύλινης κάσας είναι πλεονεκτήματα που προσφέρει μόνο η VarioFix.

Εικόνα κάτω:

κάσα συρόμενης πόρτας για γυάλινες και ξύλινες πόρτες που εισέρχονται στον τοίχο.

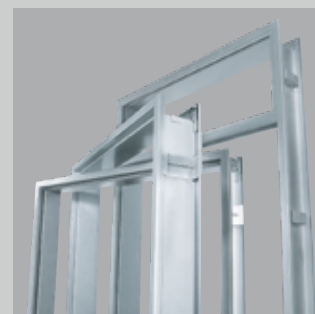

Γωνιακές και κάσες σχήματος U



Χωνευτή-βιδωτή κάσα



Κάσα σχήματος U VarioFix



ΣΥΝΟΠΤΙΚΗ ΠΑΡΟΥΣΙΑΣΗ ΜΕΓΕΘΩΝ ΧΑΛΥΒΔΙΝΩΝ ΠΟΡΤΩΝ

| Τυποποιημένα μεγέθη | Εξωτερικές πόρτες | | | | | Εσωτερικές πόρτες | | | |
|------------------------|-------------------|----------|-----------------------------|----|-------------------------|-------------------------|-------------------------|--------------------|--------------------|
| | Πόρτα ασφαλείας | | Πόρτα πολλαπλών χρήσεων | | Πόρτα πυρα- σφαλείας | Πόρτα πυρα- σφαλείας | Πόρτα πυρα- σφαλείας | Εσωτερική πόρτα | Εσωτερική πόρτα |
| | KSI Thermo46 | KSI 40-1 | MZ Thermo46/ MZ Thermo65 | MZ | H3 OD | H3 OD | H8-5 | ZK | OIT 40 |
| Πόρτες 1 φύλλου | | | | | | | | | |
| 750 × 875 | | | | | | | ● | | |
| 800 × 800 | | | | | | | ● | | |
| 875 × 875 | | | | | | | ● | | |
| 875 × 1000 | | | | | | | ● | | |
| 875 × 1250 | | | | | | | ● | | |
| 625 × 2000 | | | | | | | | ● | ● |
| 625 × 2125 | | | | | | | | ● | ● |
| 750 × 1750 | | | | ● | | | ● | | |
| 750 × 1875 | | ● | | ● | | | ● | ● | ● |
| 750 × 2000 | | ● | | ● | | | ● | ● | ● |
| 750 × 2125 | | ● | | | | | | ● | ● |
| 800 × 1800 | | | | ● | | | ● | | |
| 800 × 1875 | | | | ● | | | ● | | |
| 800 × 2000 | | | | ● | | | ● | | |
| 875 × 1750 | | | | ● | | | ● | | |
| 875 × 1800 | | | | ● | | | ● | | |
| 875 × 1875 | | ● | | ● | | | ● | ● | ● |
| 875 × 2000 | ■ | ● | ■ | ● | ● | ● | ● | ● | ● |
| 875 × 2125 | ■ | ● | ■ | ● | ● | ● | ● | ● | ● |
| 1000 × 1875 | | ● | | ● | ● | ● | ● | ● | ● |
| 1000 × 2000 | ■ | ● | ■ | ● | ● | ● | ● | ● | ● |
| 1000 × 2100 | ■ | | ■ | | | | | | |
| 1000 × 2125 | ■ | ● | ■ | ● | ● | ● | ● | ● | ● |
| 1000 × 2250 | | | | | ● | ● | | | |
| 1000 × 2500 | | | | | ● | ● | | | |
| 1100 × 2100 | ■ | | ■ | | | | | | |
| 1125 × 2000 | | | | | | | | | |
| 1125 × 2125 | | | | ● | ● | ● | | ● | ● |
| 1250 × 2000 | | | | ● | ● | ● | | ● | ● |
| 1250 × 2125 | | | | ● | ● | ● | | ● | ● |
| 1250 × 2250 | | | | | ● | ● | | | |
| 1250 × 2500 | | | | | ● | ● | | | |
| Πόρτες 2 φύλλων | | | | | | | | | |
| 1500 × 2000 | | | | ● | | ● | | ● | ● |
| 1500 × 2125 | | | | | ● | ● | | ● | ● |
| 1500 × 2250 | | | | | | ● | | | |
| 1500 × 2500 | | | | | | ● | | | |
| 1750 × 2000 | | | | ● | ● | ● | | ● | ● |
| 1750 × 2125 | | | | | | | | ● | ● |
| 2000 × 2000 | | | | ● | ● | ● | | ● | ● |
| 2000 × 2125 | | | | ● | ● | ● | | ● | ● |
| 2000 × 2500 | | | | | ● | ● | | | |
| 2125 × 2125 | | | | | ● | ● | | | |
| 2250 × 2125 | | | | | ● | ● | | | |
| 2250 × 2250 | | | | | ● | ● | | | |
| 2500 × 2500 | | | | | ● | ● | | | |
| 2750 × 2500 | | | | | | ● | | | |
| 3000 × 2500 | | | | | | ● | | | |

| Ειδικά μεγέθη | Εξωτερικές πόρτες | | | | | | |
|------------------------|-------------------|-------------|---------------------------|-------------|-------------------|-------------|--------------------|
| Διαστάσεις παραγγελίας | Πόρτα ασφαλείας | | Πόρτα πολλαπλών χρήσεων | | | | Πόρτα πυρασφαλείας |
| | KSI Thermo46 | KSI 40-1 | MZ Thermo46 / MZ Thermo65 | | | MZ | |
| | | | TPS 011 / THP 011 | TPS 021 | TPS 051 / THP 051 | | |
| Πόρτες 1 φύλλου | | | | | | | |
| Πλάτος | ■ 832-1250 | ● 625-1250 | ■ 700-1250 | ■ 700-1250 | ■ 875-1250 | ● 625-1250 | ● 625-1250 |
| Ύψος | ■ 1875-2250 | ● 1700-2250 | ■ 1750-2250 | ■ 1875-2250 | ■ 1875-2250 | ● 1570-2134 | ● 1750-2500 |
| Πόρτες 2 φύλλων | | | | | | | |
| Πλάτος | | | | | | ● 1250-2250 | ● 1375-2500 |
| Ύψος | | | | | | ● 1570-2134 | ● 1750-2500 |

| Ειδικά μεγέθη | Εσωτερικές πόρτες | | | |
|------------------------|--------------------|--------------------|-----------------|-----------------|
| Διαστάσεις παραγγελίας | Πόρτα πυρασφαλείας | Πόρτα πυρασφαλείας | Εσωτερική πόρτα | Εσωτερική πόρτα |
| | H3 0D | H8-5 | ZK | OIT 40 |
| Θυρίδα | | | | |
| Πλάτος | | ● 625-1000 | | |
| Ύψος | | ● 800-1749 | | |
| Πόρτες 1 φύλλων | | | | |
| Πλάτος | ● 625-1500 | ● 625-1000 | ● 500-1250 | ● 625-1250 |
| Ύψος | ● 1750-2500 | ● 1750-2125 | ● 1500-2250 | ● 1500-2250 |
| Πόρτες 2 φύλλων | | | | |
| Πλάτος | ● 1375-3000 | | ● 1500-2500 | ● 1500-2500 |
| Ύψος | ● 1750-2500 | | ● 1500-2250 | ● 1500-2250 |

Στην παραγγελία παρακαλούμε να αναφέρεται η φορά ανοίγματος

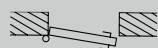

DIN αριστερά



DIN δεξιά

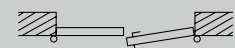

Κινητό φύλλο DIN δεξιά

Όλες οι διαστάσεις σε mm
 ● = Διαστάσεις παραγγελίας
 ■ = Εξωτερικές διαστάσεις κάσας

Πόρτες πολλαπλών χρήσεων MZ Thermo46 / MZ Thermo65, πόρτα ασφαλείας KSI Thermo46

Κατακόρυφη τομή

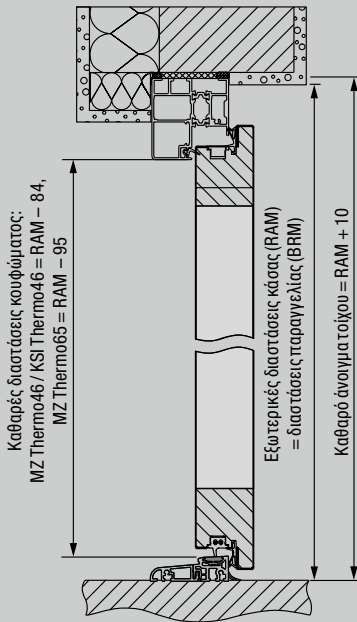

Οριζόντια τομή

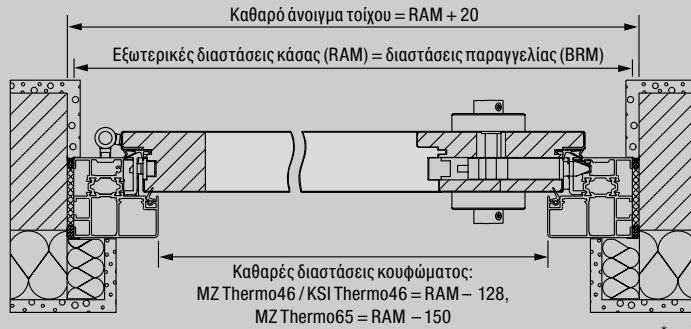

* Το καθαρό πλάτος διέλευσης σε γωνία ανοίγματος 90°, χωρίς να λαμβάνονται υπόψη τα πόμολα και τα χερούλια, μειώνεται κατά 2 mm.

Παραλλαγές τοποθέτησης

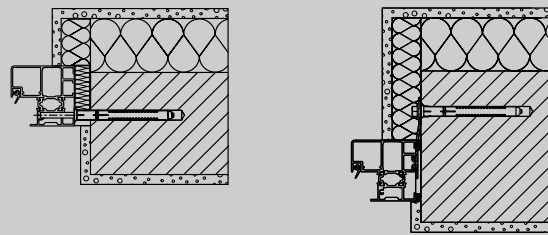

Απλή κάσα

Τοποθέτηση σε εξωτερικούς τοίχους
 Τοποθέτηση με βύσματα

Απλή κάσα

Τοποθέτηση με αγκύρια

Πόρτα ασφαλείας KSI 40-1

Κατακόρυφη τομή

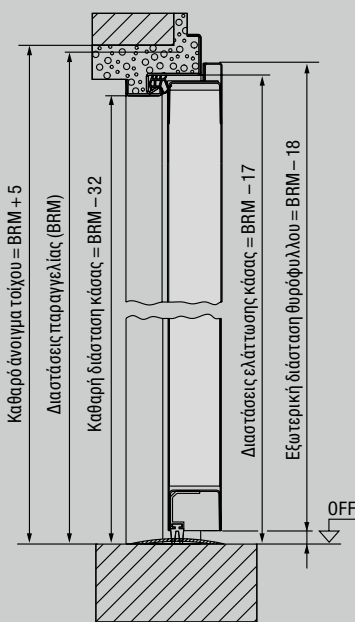

Οριζόντια τομή

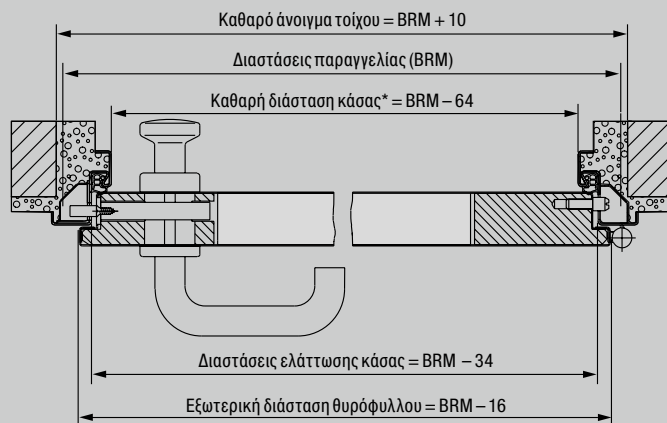

* Το καθαρό πλάτος διέλευσης σε γωνία ανοίγματος 90°, χωρίς να λαμβάνονται υπόψη τα πόμολα και τα χερούλια, μειώνεται κατά 2 mm.

Παραλλαγές τοποθέτησης

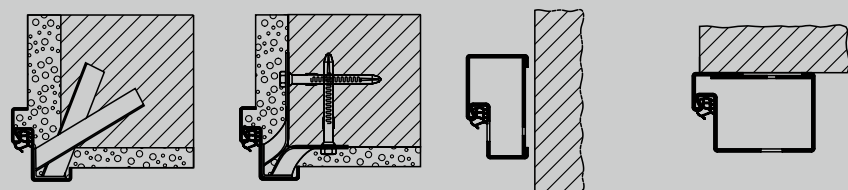

Τοποθέτηση με αγκύρια τοιχοποιίας

Τοποθέτηση με αγκύρια με βύσματα

Απλή κάσα για τοποθέτηση στο άνοιγμα (προφίλ 21101)

Απλή κάσα για συναρμολόγηση στον τοίχο (προφίλ 006) ελεγμένο στην πλευρά κλεισίματος)

Πόρτα πολλαπλών χρήσεων MZ, πόρτα πυρασφαλείας H8-5

Κατακόρυφη τομή

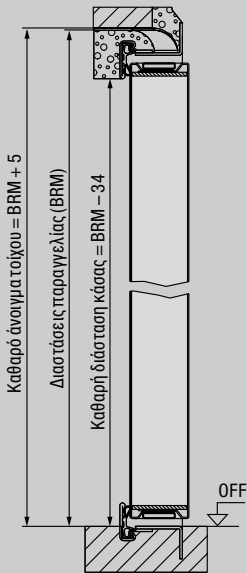

Οριζόντια τομή



* Το καθαρό πλάτος διέλευσης σε γωνία ανοίγματος 90°, χωρίς να λαμβάνονται υπόψη τα πόμολα και τα χερούλια, μειώνεται κατά 25 mm.

Παραλλαγές τοποθέτησης

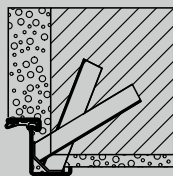

Τοποθέτηση με αγκύρια τοιχοποιίας

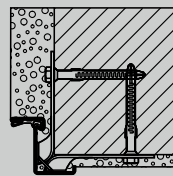

Τοποθέτηση με αγκύρια με βύσματα

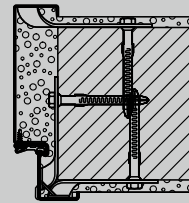

Γωνιακή και συμπληρωματική κάσα
Τοποθέτηση με αγκύρια με βύσματα

Πόρτα πυρασφαλείας H3 OD

Κατακόρυφη τομή

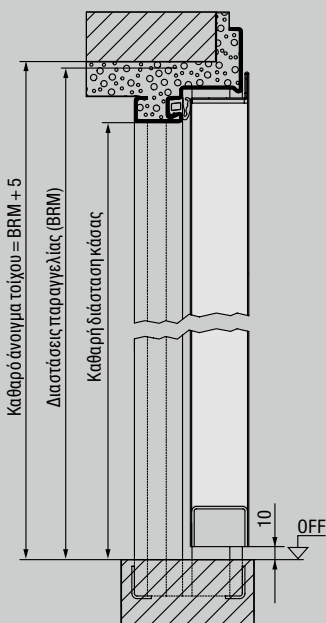

Οριζόντιες τομές

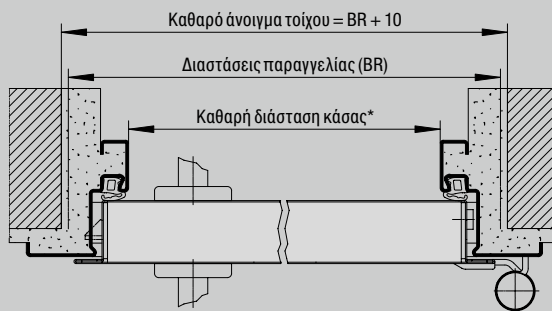

* Το καθαρό πλάτος διέλευσης σε γωνία ανοίγματος 90°, χωρίς να λαμβάνονται υπόψη τα πόμολα και τα χερούλια, μειώνεται κατά 113 mm (λεπτή περιμετρική διαμόρφωση) ή/και 103 mm (πλατύ καβαλίκι).

Παραλλαγές τοποθέτησης

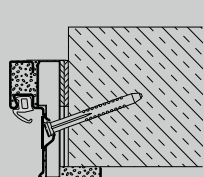

Διαγώνια στερέωση (Τοιχοποιία/μπετόν)

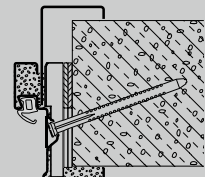

Διαγώνια στερέωση με πρόσθετο κούφωμα Vario B53 ως κάσα σχήματος U 2 κελύφων (ελαφρομπετόν)

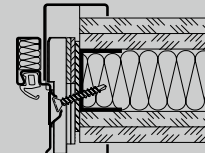

Διαγώνια στερέωση (ελαφρομπετόν)

Εσωτερική πόρτα ΖΚ

Κατακόρυφη τομή

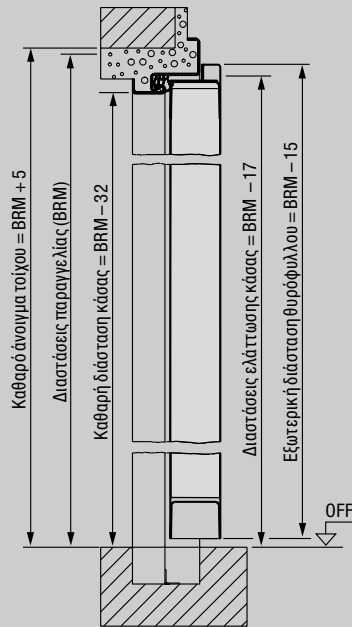

Οριζόντια τομή



* Καθαρή διάσταση κάσας = BR πλάτος - 64 mm, BR ύψος - 32 mm. Το καθαρό πλάτος διέλευσης σε γωνία ανοίγματος 90°, χωρίς να λαμβάνονται υπόψη τα πόμολα και τα χερούλια, μειώνεται κατά 2 mm.

Παραλλαγές τοποθέτησης

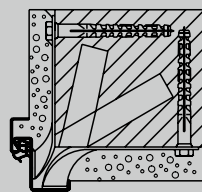

Γωνιακή κάσα
Τοποθέτηση σε εξωτερικούς τοίχους Αγκύρια τοιχοποιίας με βύσματα

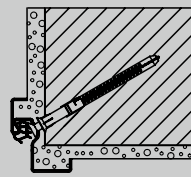

Ειδική γωνιακή κάσα
Τοποθέτηση βυσμάτων μέσω της βάσης αυλάκων

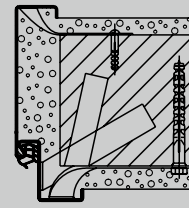

Κάσα σχήματος U
Τοποθέτηση σε εξωτερικούς τοίχους Αγκύρια τοιχοποιίας με βύσματα

Εσωτερική πόρτα ΟΙΤ 40

Κατακόρυφη τομή

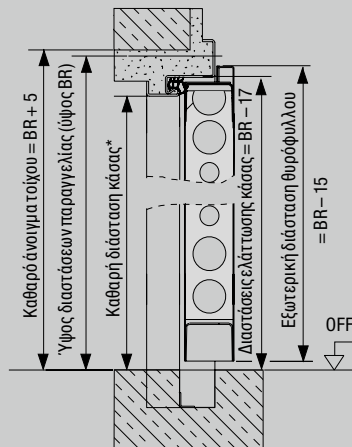

Οριζόντια τομή

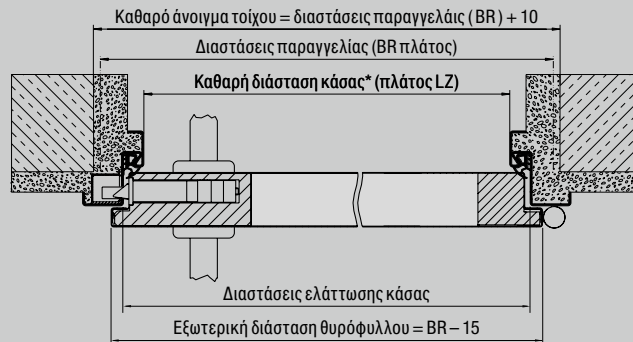

* Καθαρή διάσταση κάσας = BR πλάτος - 64 mm, BR ύψος - 32 mm. Το καθαρό πλάτος διέλευσης σε γωνία ανοίγματος 90°, χωρίς να λαμβάνονται υπόψη τα πόμολα και τα χερούλια, μειώνεται κατά 2 mm.

Παραλλαγές τοποθέτησης

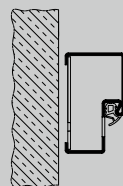

Απλή κάσα με μάνταλα στερέωσης για τοποθέτηση στο άνοιγμα (προφίλ 21101)

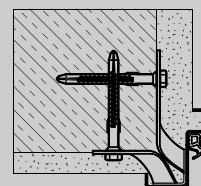

Τοποθέτηση με αγκύρια τοιχοποιίας (τοποθέτηση βυσμάτων)

| Κουφώματα | Γωνιακή κάσα | Κάσα σχήματος U |
|--|--------------|-----------------|
| Διαστάσεις παραγγελίας (μέγεθος παραγγελίας) | | |
| 625 × 2000 | ● | ● |
| 750 × 2000 | ● | ● |
| 875 × 2000 | ● | ● |
| 1000 × 2000 | ● | ● |
| 625 × 2125 | ● | ● |
| 750 × 2125 | ● | ● |
| 875 × 2125 | ● | ● |
| 1000 × 2125 | ● | ● |

| Κάσα σχήματος U | Τοιχοποιία | Εσωτερικούς τοίχους | Γυψοσανίδες |
|-----------------|------------|---------------------|-------------|
| Διάκενο (MW) | | | |
| 75 | | ● | |
| 80 | ● | | ● |
| 100 | ● | ● | ● |
| 125 | | ● | |
| 130 | ● | | |
| 145 | ● | | |
| 150 | | ● | |
| 160 | ● | | |
| 180 | ● | | |
| 205 | ● | | |
| 270 | ● | | |
| 290 | ● | | |
| 330 | ● | | |

Γωνιακή κάσα
DIN 18111 για
εξωτερικούς τοίχους

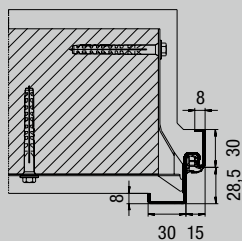

Προφίλ 11100

Κάσα σχήματος U
DIN 18111 για
εξωτερικούς τοίχους

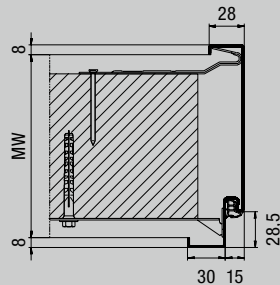

Προφίλ 21100

Κάσα σχήματος U Β 45
για γυψοσανίδες

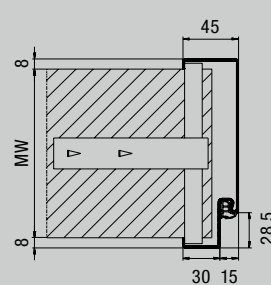

Προφίλ 21101

Κάσα σχήματος U για
εσωτερικούς τοίχους

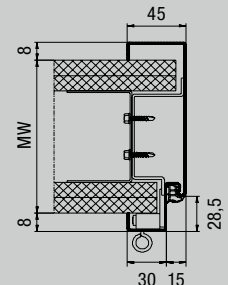

Προφίλ 21120

Κάσας ταχείας δόμησης
σχήματος U για εσωτερικούς
τοίχους
**3 μερών για μεταγενέστερη
τοποθέτηση**

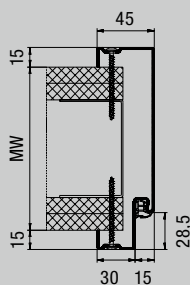

Προφίλ 21120, στερέωση με αντικριστές βίδες

Κάσα σχήματος U 2πλού
κελύφους για εσωτερικούς
τοίχους
για μεταγενέστερη τοποθέτηση

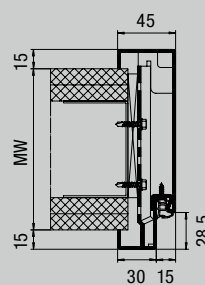

Προφίλ 21180, με πλατύ καβαλίκι

Κάσα με χαλύβδινη επένδυση
VarioFix για όλα τα είδη τοίχων
για μεταγενέστερη τοποθέτηση

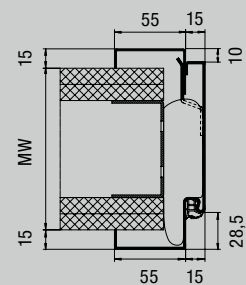

Προφίλ 31103, με πλατύ καβαλίκι



Ανακαλύψτε τη νέα άνεση: με ξύλινες πόρτες δωματίων

Οι ξύλινες πόρτες δωματίων της Hörmann δημιουργούν πιο ζεστή ατμόσφαιρα στο σπίτι σας. Η Hörmann σας προσφέρει πλήρη γκάμα: κομψά σχέδια πόρτας, ποικιλία χειρολαβών και διαφορετικές επιφάνειες. Για παράδειγμα, η ιδιαίτερα ανθεκτική επιφάνεια Duradecor θα σας πείσει καθώς καθαρίζεται πανεύκολα και δεν είναι καθόλου ευαίσθητη.

Είτε κλασική είτε μοντέρνα, βαμμένη λευκή ή γνήσιο ξύλο, με γυάλινα στοιχεία ή διακοσμητικά ανοξείδωτου χάλυβα ή ακόμα και ως γυάλινη πόρτα με ομοιόμορφα μοτίβα με τις ξύλινες πόρτες DesignLine – στη Hörmann βρίσκετε ακριβώς την πόρτα δωματίου που ταιριάζει σε εσάς και στο σπίτι σας.



Πόρτα δωματίου BaseLine



Πόρτα δωματίου DesignLine και γυάλινες πόρτες



Πόρτα δωματίου με εντοιχισμένο στίλ



Περισσότερες πληροφορίες θα βρείτε στον κατάλογο για τις πόρτες δωματίου.



Πόρτες δωματίων ConceptLine



Γνωρίστε την ποιότητα της Hörmann σε νέες κατασκευές και ανακαινίσεις

Με τη Hörmann μπορείτε να προγραμματίζετε με απόλυτη σιγουριά. Ιδανικά προσαρμοσμένες λύσεις για κάθε τομέα σας προσφέρουν σε κάθε περίπτωση κορυφαία προϊόντα με υψηλή λειτουργικότητα.

- **Γκαραζόπορτες**

Ιδανικά προσαρμοσμένες στο αρχιτεκτονικό στυλ που προτιμάτε: μονοκόμματα ή σπαστές γκαραζόπορτες από χάλυβα ή ξύλο.

- **Μηχανισμοί κίνησης πόρτας και γκαραζόπορτας**

Απολαύστε υψηλό επίπεδο άνεσης και αντιδιαρρηκτική ασφάλεια με τους μηχανισμούς κίνησης της Hörmann για γκαραζόπορτες και αυλόπορτες. Με τους μηχανισμούς κίνησης πορτών της Hörmann μπορείτε να απολαύσετε την άνεση αυτή και στους εσωτερικούς χώρους του σπιτιού σας.

- **Οικιακές πόρτες**

Στην πλούσια ποικιλία οικιακών πορτών εισόδου υπάρχει το κατάλληλο σχέδιο για κάθε ανάγκη και γούστο.

- **Χαλύβδινες πόρτες**

Οι συμπαγείς πόρτες για όλες τις περιοχές του σπιτιού, από την αποθήκη μέχρι τη σοφίτα.

- **Κουφώματα**

Επιλέξτε από την πλούσια ποικιλία μας την κατάλληλη πόρτα για νέο κτίριο, επέκταση και ανακαίνιση.



Γκαραζόπορτες και μηχανισμοί κίνησης πόρτας



Οικιακές πόρτες



Χαλύβδινες πόρτες

Hörmann: Ποιότητα χωρίς συμβιβασμό.



Hörmann KG Amshausen, Γερμανία



Hörmann KG Antriebstechnik, Γερμανία



Hörmann KG Brandis, Γερμανία



Hörmann KG Brockhagen, Γερμανία



Hörmann KG Dissen, Γερμανία



Hörmann KG Eckelhausen, Γερμανία



Hörmann KG Freisen, Γερμανία



Hörmann KG Ichtshausen, Γερμανία



Hörmann KG Werne, Γερμανία



Hörmann Alkmaar B.V., Ολλανδία



Hörmann Legnica Sp. z o.o., Πολωνία



Hörmann Beijing, Κίνα



Hörmann Tianjin, Κίνα



Hörmann LLC, Montgomery IL, ΗΠΑ



Hörmann Flexon LLC, Burgettstown PA, ΗΠΑ



Shakti Hörmann Pvt. Ltd., Ινδία

Η εταιρεία HÖRMANN είναι ο μοναδικός κατασκευαστής παγκοσμίως που σας προσφέρει μια ολοκληρωμένη σειρά από τα κύρια προϊόντα ενός κτιρίου από μια μόνο πηγή προέλευσης. Κατασκευάζουμε τα προϊόντα μας σε εξειδικευμένα εργοστάσια χρησιμοποιώντας την τελευταία τεχνολογία στην παραγωγή. Το κλειστό δίκτυο πωλήσεων και οι εταιρείες συντήρησης στην Ευρώπη, οι δραστηριότητες στις Ηνωμένες Πολιτείες Αμερικής και την Ασία, κάνουν την εταιρεία HÖRMANN τον ισχυρό διεθνή συνεργάτη σας στα πρώτης ποιότητας προϊόντα ενός κτιρίου, προσφέροντας «ποιότητα χωρίς συμβιβασμό».

ΓΚΑΡΑΖΟΠΟΡΤΕΣ

ΜΗΧΑΝΙΣΜΟΙ ΚΙΝΗΣΗΣ

ΒΙΟΜΗΧΑΝΙΚΕΣ ΠΟΡΤΕΣ

ΤΕΧΝΟΛΟΓΙΑ ΦΟΡΤΩΣΗΣ

ΑΝΟΙΓΟΜΕΝΕΣ ΠΟΡΤΕΣ

ΜΕΤΑΛΛΙΚΑ ΚΟΥΦΩΜΑΤΑ

HÖRMANN