



Døre til dit hjem

Funktionsdøre til private hjem og projektbyggeri
NYHED: Universaldør MZ i 7 standardfarver

HÖRMANN





INDHOLD

6	Gode grunde til at vælge Hörmann
10	Sikkerhedsdør KSI Thermo46
12	Sikkerhedsdør KSI 40-1
14	Universaldør MZ Thermo46 / MZ Thermo65
16	Universaldør MZ
18	Indvendig dør ZK
20	Indvendig dør OIT 40
22	Udstyr
23	Stålkarme
24	Farver og designoverflader
25	Størrelsesoversigt ståldøre
26	Målreferencer ståldøre
29	Størrelsesoversigt karme
29	Vægttilslutninger karme
31	Programoversigt

De viste farver og overflader er af tryktekniske grunde ikke bindende.

Beskyttet af ophavsret. Kopiering, også delvist, kun med vores tilladelse. Ret til ændringer forbeholdes.

* Op til 49 % bedre varmeisolerings ved MZ Thermo65 sammenlignet med traditionelle universaldøre

Produkter på titelsiden (fra venstre):
Udvendig sikkerhedsdør KSI Thermo46 i antracit RAL 7016

◀ Indvendig dør ZK i trafikvid RAL 9016



Den rigtige dør til alle rum – med garanteret sikkerhed

Uanset om det gælder nybyggeri eller modernisering leverer Hörmann den rigtige dør med de ønskede funktioner til en- og flerfamiliehuse, til skoler og myndigheder samt til industri- og håndværksbygninger. Sikkerhedsdøre til separate indgange eller beboelsesindgange. Brandhæmmende døre til varmerum. Universaldøre til arbejds- og erhvervsområder eller indvendige døre til kontorlokaler og klasseværelser – i Hörmann-ståldørsprogrammet finder du garanteret en dør efter dine ønsker. Oplev alle vores kvalitets-ståldøres fordele og funktioner og de individuelle udformningsmuligheder på de følgende sider.



Flerfamiliehuse



Skoler og myndigheder



Industri- og håndværksvirksomheder

De enkelte døres klassificering viser overskueligt, hvilke funktioner den respektive dør opfylder i de forskellige udformninger – fra bedst egnet (★★★★★ / 5 stjerner) til ikke egnet (ingen stjerne).

“Et godt navn er noget, man skal gøre sig fortjent til.”

August Hörmann

Helt i tråd med firmaets grundlægger er mærkenavnet Hörmann i dag et løfte om ægte kvalitet med omfattende knowhow. Familievirksomheden har mere end 80 års erfaring inden for fremstilling af bygningselementer og er din partner, når det gælder nyt byggeri og modernisering. Så derfor er det ikke så mærkeligt, at Hörmann er en af de mest succesrige leverandører af døre i Europa. Derfor kan du føle dig tryk ved køb af en dør fra Hörmann.



1 Made in Germany

Dørkonstruktionen udvikles og produceres af Hörmann. Derfor arbejder vores højt kvalificerede medarbejdere intensivt på nye produkter, løbende videreudviklinger og forbedringer af detaljer. Dermed opstår der patenter og unikke løsninger på markedet. Langtidstests under virkelighedstro forhold garanterer **højt udviklede standardprodukter i Hörmann kvalitet.**



2 Døre der holder længe, med den rette pleje

Du skal sørge for at vedligeholde din dør som du vedligeholder din bil.
Døren skal vaskes med autoshampoo og holdes fri for skidt og snavs.
Med den rette pleje, vil døren fremstå flot i mange år fremover.

3 Med fremtiden for øje

Hörmann går forrest med et godt eksempel. Derfor dækker virksomheden **100 % af sit energiforbrug med økostrom**. Sammen med et intelligent og certificeret energistyrings-system, den CO₂-neutrale forsendelse og genbrug af materialer **spares årligt mere end 40000 ton CO₂**. Hörmann tilbyder naturligvis også produkter til bæredygtigt byggeri.

op til
49%*
bedre
varmeisolering

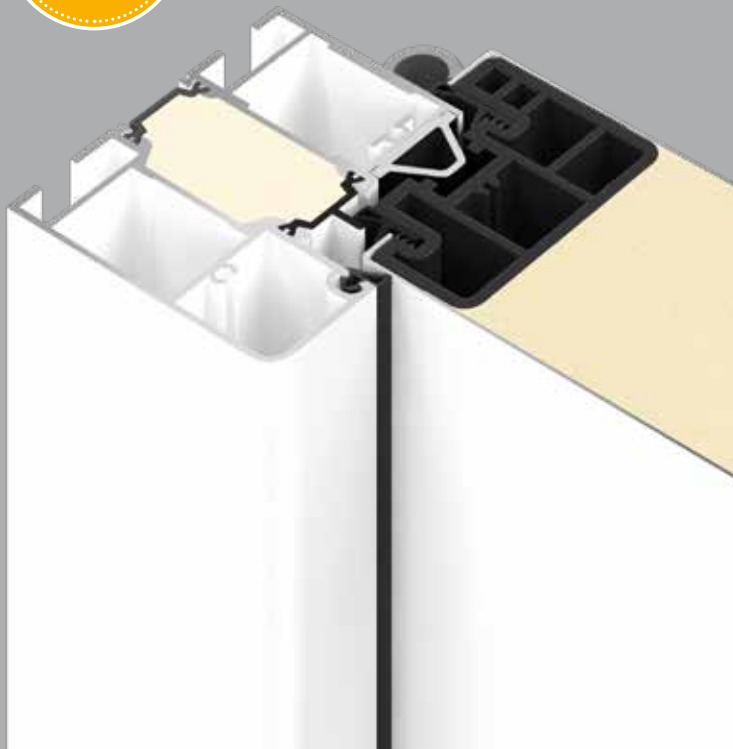

4 Op til 49 % bedre varmeisolering

Ønsker du varmeisolering til kælder- og sideindgange, som er lige så god som til en hoveddør? Så er vores sikkerhedsdør KSI Thermo46 og universaldørene MZ Thermo46 og MZ Thermo65 den helt rigtige løsning: **MZ Thermo65 imponerer med op til 49 % bedre varmeisolering end traditionelle universaldøre.** Yderligere informationer kan findes på side 10 / 11 og 14 / 15.

RC 2
Certificeret
sikkerhed



5 Indbrudshæmmende RC 2-sikkerhedsudstyr

Sikkerhedsdørene KSI 40-1 / KSI Thermo46 leveres som standard **med kontrolleret, indbrudshæmmende RC 2-sikkerhedsudstyr.** For dig betyder det, at du kan føle dig endnu mere sikker inden for dine egne fire vægge.





6 Stålkarm VarioFix

For Hörmann stålkarmen VarioFix er vægtolerancer op til 20 mm ikke noget problem: Forskellige vægtykkelser ved renovering eller nybyggeri justeres med den indstillelige dekorationsfals. Stålkarmen monteres lige så nemt som en trækarm og har yderligere fordele på områderne holdbarhed og design. **Høj modstandsdygtighed og elegant formgivning uden synlige ombøjninger kombineret med monteringsprincippet for trækarme tilbydes udelukkende af VarioFix.** Yderligere informationer om vores karmudførelser kan findes på siderne 30 / 31.



7 Døråbner PortaMatic

Har du fysiske begrænsninger, eller **ønsker du mere komfort**? Så er den nyudviklede portåbner PortaMatic det helt rigtige udstyr for dine indvendige døre. Den giver dig mulighed for at **åbne og lukke dørene automatisk** med en håndsender eller knap og giver dig **mere livskvalitet**.



KSI Thermo46

Høj sikkerhed og bedste varmeisolerings

Dørbladet med brutt kuldebro giver sikkerhedsdøren KSI Thermo46 den bedste varmeisolerings og reducerer risikoen for dannelse af kondensvand i opvarmede rum. Og med det indbrudshæmmende RC 2-sikkerhedsudstyr kan du føle dig sikker derhjemme. Vi anbefaler denne kvalitetsdør som udvendig afslutning til kældre, sidebygninger og garager.

Indbrudssikring	★★★★★
Varmeisolerings	★★★★★
Lydisolerings	★★
Brandhæmning	
Røgtæthed	
Belastning	★★★★★
Formbestandighed	★★★★★



Produktbeskrivelse

Udvendig dør til

- Kældre
- Opvarmede sidebygninger
- Garager med adgang til huset

Monteringsklart dørelement

Dørblad og karm med brudt kuldebro, dørblad forzinket og lakeret i trafikkhvid (som RAL 9016)

1-fløjet

Indbrudshæmmende RC 2

I henhold til DIN EN 1627 på lukkesiden

Varmeisolerende

$U_D = 1,1 \text{ W}/(\text{m}^2 \cdot \text{K})$

Varmeisolering som ved en hoveddør

Energibesparelser er i dag et vigtigt emne for alle husets områder. Sikkerhedsdøren KSI Thermo46 giver høj varmeisolering på grund af **dørbladet med brudt kuldebro, der er fyldt med polyurethanskum**, karmen og gulvtærsklen med brudt kuldebro samt de dobbelte pakninger på alle fire sider. Dermed har KSI Thermo46 en isoleringsværdi, som ellers kun gælder for hoveddøre.

Sikkerhed er standard

Kælderdøre og separate døre er ofte svage punkter, når det gælder sikkerhed. KSI Thermo46 har også det bedste udstyr på dette område: 2 koniske svingrigler med 2 ekstra sikringsbolte **4** og 1 låserigel **3** går ind i karmens låseblæk og får døren til at lukke helt tæt. På hængslets side gør yderligere 3 sikringsbolte **5** og de 3 rullehængsler **2** det nærmest umuligt at løfte døren af.

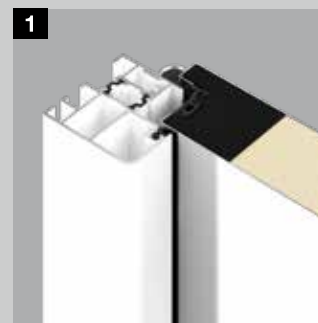

Sikkerhedsdøren KSI Thermo46 imponerer med et 46 mm tykt dørblad og en meget god isoleringsværdi på ned til $1,1 \text{ W}/(\text{m}^2 \cdot \text{K})$.

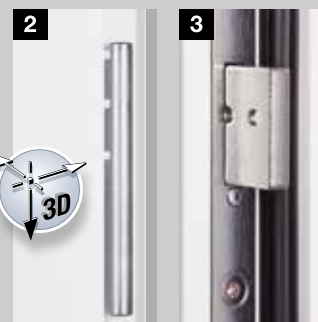

Tredimensionelt indstillelige rullehængsler for let dørfunktion

Låserigel for sikkerhed som standard



Svingrigel med sikringsbolt

Sikringsbolt på hængslets side



Farver og designoverflader Side 27

Størrelsesoversigt Side 30

* Op til 30 % bedre varmeisolering sammenlignet med traditionelle sikkerhedsdøre



KSI 40-1

Den velkendte klassiker, som giver mere sikkerhed

Kælderindgange, sidebygninger eller garager er ofte udstyret med gamle døre, som kan brydes op på et øjeblik. Tænk på, at der er adgang til hele huset, når kælderdøren først er åben. Vi anbefaler derfor sikkerhedsdøren KSI 40-1 med seriens standardmæssige sikkerhedsudstyr til disse steder.

Indbrudssikring

★ ★

Varmeisolering

★ ★ ★ ★ ★

Lydisolering

★ ★

Brandhæmning

Røgtæthed

Belastning

★ ★ ★ ★ ★

Formbestandighed

★ ★ ★ ★ ★



Produktbeskrivelse

Udvendig dør til

- Kældre
- Uopvarmede sidebygninger
- Fritstående garager

Monteringsklart dørelement

Dørblad og karm, forzinket og pulverbelagt i trafikkhvid (som RAL 9016)

1-fløjet

Indbrudshæmmende RC 2

I henhold til DIN EN 1627 på åbnings- og hængselsiden

Varmeisolerende

$U_D = 1,7 \text{ W/(m}^2 \cdot \text{K)}$

Lydisolerende

Rw ca. 31 dB

Med seriemæssig dobbelt læbetætning og halvrund tærskel

Rw ca. 32 dB

Med valgfri sænkbare bundtætning

Klimaklasse III

I henhold til RAL-RG 426

Belastningsgruppe S

I henhold til RAL-RG 426



Farver og designoverflader Side 27

Størrelsesoversigt Side 30

Stabilt dørblad

KSI 40-1 imponerer med et isoleret, 40 mm tykt dørblad med 3-sidet tyk overfals og stålplade på begge sider (0,8 mm). Dørbladets stabilitet garanteres med den omsluttende forstærkningsramme og indlægget af mineraluld, der er klæbet fast på hele fladen. Den 3-sidede EPDM-tætning og den dobbelte læbetætning (inkl. halvrund tærskel af aluminium som nederste afslutning) tætnes endvidere pålideligt. Dermed kan man altid stole på dørens funktion og tæthed. Hörmann leverer denne dør som komplet element med karm.

Høj sikkerhed

Den seriemæssige sikkerhed for KSI 40-1 betyder, at du og din familie kan sove roligt: Døren har et sikkerhedsbeslag **3**, som er beskyttet, så det ikke kan bores ud og tages af. På grund af de massive stålbolte på hængslets side **5** er det næsten umuligt at løfte døren af. KSI 40-1 er kontrolleret efter Europa-norm DIN EN 1627 på åbnings- og hængselsiden og har modstandsklasse 2.



1,5 mm tyk hjørnekarm med omsluttende tætning

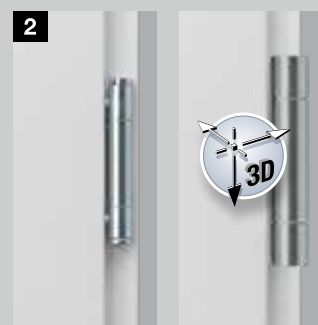

3-delt hængsel (seriemæssigt)

Tredimensionelt VX-hængsel, som kan justeres (efter ønske)



Sikkerhedsbeslag, Låseregulering som er beskyttet sikkerhed som mod at blive boret standard op og taget af



Massiv stål-sikringsbolt på hængslets side



MZ Thermo65 / MZ Thermo46

Udvendige døre med brudt kuldebro med de bedste isoleringsværdier

Universaldørene imponerer med en særdeles robust kvalitet. Og derudover giver de op til 49 % bedre varmeisolering og reducerer risikoen for dannelse af kondensvand i opvarmede rum på grund af den brudte kuldebro. De leveres med eller uden vinduer og i mange forskellige farver og designoverflader.

Indbrudssikring
★ ★
Varmeisolering
★ ★ ★ ★ ★
Lydisolering
★ ★
Brandhæmning
Røgtæthed
Belastning
★ ★ ★ ★ ★
Formbestandighed
★ ★ ★ ★ ★



Produktbeskrivelse

Udvendig dør til

- Kældre
- Opvarmede sidebygninger
- Garager med adgang til huset
- Værksted- og hobbylokaler

Monteringsklart dørelement

Dørblad og karm med brudt kuldebro, dørblad forzinket og lakeret i trafikhvid (som RAL 9016)

1-fløjet

Varmeisolerende

MZ Thermo65

THP 011: $U_D = 0,87 \text{ W}/(\text{m}^2 \cdot \text{K})$

THP 051: $U_D = 1,0 \text{ W}/(\text{m}^2 \cdot \text{K})$

MZ Thermo46

TPS 011: $U_D = 1,1 \text{ W}/(\text{m}^2 \cdot \text{K})$

TPS 021: $U_D = 1,4 \text{ W}/(\text{m}^2 \cdot \text{K})$

TPS 051: $U_D = 1,6 \text{ W}/(\text{m}^2 \cdot \text{K})$

Vindue TPS 021 / 051

Dobbelt isoleringsvindue (24 mm) med en U-værdi på ned til ca. $1,4 \text{ W}/(\text{m}^2 \cdot \text{K})$ med plast-vinduesramme

Vindue THP 051

3-dobbelt isoleringsvindue (46 mm) med en U-værdi på ned til ca. $1,0 \text{ W}/(\text{m}^2 \cdot \text{K})$ med plast-vinduesramme

Varmeisolering på højt niveau

Med universaldørene MZ Thermo65 / MZ Thermo46 reduceres varmetabet vedvarende. Dørbladet med PU-skum, karmen og gulvtærsklen har brudt kuldebro. Sammen med de dobbelt omsluttende tætninger på alle fire sider er døren tætnet optimalt og giver op til 49 % bedre varmeisolering end en almindelig universaldør.

Stabilitet og funktion

Med det helt fyldte dørblad er MZ Thermo46 / MZ Thermo65 særdeles stabile og robuste. På grund af de tredimensionelt indstillelige rullehængsler kan døren indstilles optimalt.

Med eller uden vindue

MZ Thermo65 / MZ Thermo46 leveres også med vindue efter ønske, så dagslyset i værksteds- eller hobbyrum kan udnyttes. Varianten med vindue har høj varmeisolering på inder- og ydersiden på grund af isoleringsvinduet med sikkerhedsglas.

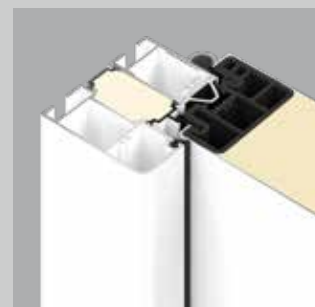

Universaldøren MZ Thermo65 har førsteklasses varmeisolering med et 65 mm tykt dørblad og en særligt høj U_D -værdi på ned til $0,87 \text{ W}/(\text{m}^2 \cdot \text{K})$.

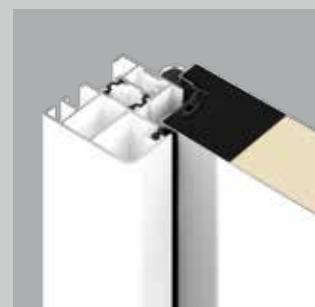

Universaldøren MZ Thermo46 er kendetegnet ved en isoleringsværdi på ned til $1,1 \text{ W}/(\text{m}^2 \cdot \text{K})$ og et 46 mm tykt dørblad.



Vinduesramme Roundstyle ved TPS 021



Vinduesramme Profilstyle ved THP 051 / TPS 051

Du kan vælge mellem 3 motiver: Med gennemgående dørblad eller med vindue.



THP 011 / TPS 011



TPS 021S vindue Satinato



THP 051S / TPS 051S vindue Satinato, TPS 051F vindue i klart glas

* op til 49 % bedre varmeisolering sammenlignet med traditionelle universaldøre



Farver og designoverflader Side 27

Størrelsesoversigt Side 30

MZ

Den stabile og økonomiske indvendige og udvendige dør

Universaldøren har vist sin værdi i løbet af fire årtier, og den er stabil, slidstærk og vejrfast samt meget velegnet til anvendelse både udvendig og indvendig. MZ leveres en- eller tofløjet og med vindue efter ønske.

Indbrudssikring

★ ★

Varmeisolering

★ ★ ★

Lydisolering

★ ★ ★

Brandhæmning

Røgtæthed

Belastning

★ ★ ★ ★ ★

Formbestandighed

★ ★ ★ ★ ★



Produktbeskrivelse

Indvendig og udvendig dør til

- Uopvarmede sidebygninger
- Redskabsrum
- Lagerrum

Monteringsklart dørelement

Dørblad og karm, forzinket og pulverbelagt i gråhvid (som RAL 9002)

1- eller 2-fløjet

Kan anvendes venstre / højrehængslet (med hjørnekarm)

Varmeisolerende

$U_D = 1,7 \text{ W}/(\text{m}^2 \cdot \text{K})^*$

Lydisolerende

Rw ca. 39 dB*

Mulige ekstrafunktioner:

T30 brandhæmmende*

Indtil størrelse

1000 x 2125 mm (se side 18)

* Ved døre uden vindue og med hjørnekarm

Fremragende stabilitet

Det monteringsklar dørelement med isoleret, 45 mm tykt, 2-sidet faldet dørblad med en pladetykkelse på 0,9 mm, mineralulds-isolering og stålforstærkning er særdeles robust. Døren er meget sikker på grund af 2 massive stål-sikringsbolte. Den 2 mm tykke hjørnekarm med omsluttende EPDM-tætning holder tæt og har en anslagsskinne forneden, som let kan tages af. Efter ønske leveres døren med blokkarm og 3-sidet EPDM-tætning.



2 mm tyk hjørnekarm med omsluttende tætning

Mere lys med vindue

Hörmann leverer også universaldøren MZ med vindue, som af sikkerhedsgrunde er meget smalt eller meget lille. Dermed kan du udnytte dagslyset til det indendørs rum. Døren leveres som standard med trådglass 7 mm, efter ønske med ISO-trådglass 20 mm med vindue på 230 x 1360 mm, som standard er vinduesrammen af alu-naturfarve monteret med glaslister på lukkesiden. Ved døre, der f.eks. åbner indad, leveres vinduesrammen med glaslister på åbningsiden.



Rundt vindue (som ekstraudstyr)



Vindue figur 5 (ekstraudstyr)



Vindue figur 9 (ekstraudstyr)



ZK

Den slidstærke og økonomiske dør

ZK-dørene har været kendt i mange år som robuste døre til indvendige rum i en- og flerfamiliehuse. ZK-døren deformeres ikke, og dens kvalitetsoverflade gør den slidstærk og resistent over for pletter og dermed let at rengøre. Det er sikker kvalitet – til en lav pris.

Indbrudssikring
Varmeisolering ★ ★
Lydisolering
Brandhæmning
Røgtæthed
Belastning ★ ★ ★ ★
Formbestandighed ★ ★ ★ ★ ★



Produktbeskrivelse

Indvendig dør til

- Kælderrum
- Børneværelser
- Opgang til loftsarealer, der ikke er udbygget og indrettet

Dørblad eller enkelt monteringsklart dørelement

Dørblad og karm, forzinket og lakeret i trafikavid (som RAL 9016)

1- eller 2-fløjet

Varmeisolerende

$U_D = 2,1 \text{ W}/(\text{m}^2 \cdot \text{K})^*$

Lydisolerende

Rw ca. 25 dB*

Klimaklasse III

I henhold til RAL-RG 426

Belastningsgruppe S

I henhold til RAL-RG 426

* Ved døre uden vindue og med hjørnekarm

Stabilt dørblad

Det isolerede, 40 mm tykke dørblad med 3-sidet tyk overfals består af en forzinket stålplade (0,6 mm), sekskantede indlæg, der er klæbet på hele fladen, og dørbladet er dermed meget stabilt i formen og robust.

Kvalitetsudstyr som standard

Den indvendige dør ZK leveres som standard med indbygget lås og glansforzinkede hængseloverdele V 0020 skruet fast i forstærkningsindlæggene, men uden dørgreb.

Kun som dørblad eller klar til montering med karm

Den indvendige dør ZK leveres efter ønske som rent dørblad eller som monteringsklart dørelement, dvs. komplet med dørgreb og special-hjørnekarm i trafikavid.

Lukker let og støjsvagt

Døren har en indstikslås med skift i henhold til DIN 18251 klasse 3, profilcylinderhullet (dornmål 55 mm). ZK lukker behageligt let og støjsvagt og er seriemæssigt udstyret med plastfalle, stålrigle, lås til nøgle med karm og nøgle og efter ønske med profilcylinder.

Fleksibel montering

På grund af højdeudligningen og overfladen, der kan udformes individuelt, egner ZK -dørene sig optimalt til modernisering samt i alle rum fra kælder til loft. De kan nemt indsættes i eksisterende standardkarme og i alle Hörmann-stålkarme (forberedt til hængsler fra serien V 8000).

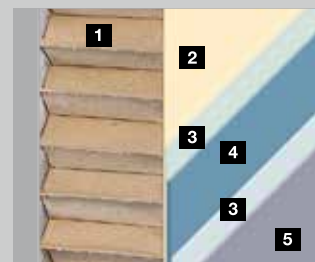

- 1 Sekskantet indlæg
- 2 Klæbestof
- 3 Zinklag
- 4 Stål
- 5 Pulverbelægning / foliebelægning



Dørens glatte, silkematte overflade kan udformes individuelt.



Dørbladet kan afkortes i den nederste del. Med denne højdeudligning på op til 20 mm passer døren til alle former for modernisering.

Ekstraudstyr

Side 28



Farver og designoverflader

Side 27

Størrelsesoversigt

Side 30

OIT 40

De robuste indvendige døre til store krav

De indvendige døre OIT 40 er særligt robuste, stabile i formen og slidstærke. De anbefales til de hårde hverdagsbetingelser inden for industri, handel og håndværk, myndigheder, skoler og kaserner. På grund af de forskellige fyldingsvarianter opfylder de også specielle krav til lydisolering og varmeisolering.

Indbrudssikring
☆☆☆☆☆
Varmeisolering
★★☆☆
Lydisolering
★★☆☆
Brandhæmning
Røgtæthed
Belastning
★★★★★
Formbestandighed
★★★★★
★ ved standardstyr
☆ med ekstrastyr



Produktbeskrivelse

Indvendig dør til

- Kontorlokaler
- Klasseværelser
- Fabriklokaler

Dørblad eller enkelt monteringsklart dørelement

Dørblad og karm, forzinket og lakeret i trafikkhvid (som RAL 9016)

1- eller 2-fløjet

Varmeisolerende

$U_D = 2,1 \text{ W}/(\text{m}^2 \cdot \text{K})^*$
med indlæg af rørspånplade

$U_D = 1,7 \text{ W}/(\text{m}^2 \cdot \text{K})^*$
med valgfri

mineraluldsindlæg, dobbelt læbetætning og halvrund tærskel af aluminium

Lydisolerende

R_w ca. 32 dB*
med indlæg af rørspånplade

R_w ca. 38 dB*

Med valgfrit spånindlæg og sænkbar bundtætning

Klimaklasse III

I henhold til RAL-RG 426

Belastningsgruppe S

I henhold til RAL-RG 426

Indbrudshæmmende RC 2 (ekstraudstyr)

DIN EN 1627

* ved 1-fløjede døre sammen med hjørnekarm og uden vindue

Som dørblad eller dørelement

OIT 40-døren leveres som dørblad, som er nemt at sætte op, eller som komplet monteringsklart dørelement. Dørbladet leveres med indbygget lås og glansforzinkede hængseloverdele V 0026 WF, skruet fast i forstærkningsindlæggene. Dørelementet består af dørbladet inklusiv dørgreb og en seriemæssig hjørnekarm af forzinket, 1,5 mm tyk stålplade med pulverbelægning i trafikkhvid (ligesom RAL 9016).

Karmudstyr

Karmen har en 3-sidet EPDM-tætning, påsvejsede hængselunderdele og dyvelanker til mur. Døren leveres med hjørne- og yderkarm samt med standardkarm og kan indsættes i eksisterende standardkarme eller i alle Hörmann-stålkarme.

Dørhængsler i byggesystemet efter eget valg

På grund af de vedligeholdelsesfrie 3-delte standardhængsler kan døren indstilles optimalt. Som ekstraudstyr leveres også tredimensionelle VX-hængsler, der kan justeres.

Indstiks-skiftelås

Låsen er profilcylinderstanset (dornmål 55 mm) og opfylder alle DIN 18251-krav. Til udstyret hører plastfalle og stålrigle, låseindsats samt nøgle. Efter ønske leveres låsen med profilcylinder.

Stål og træ i god kombination: Meget robuste dørblade i tre fyldings-varianter

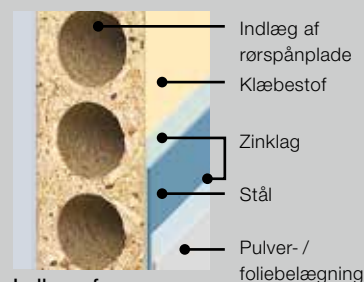

Indlæg af rørspånplade (standard)

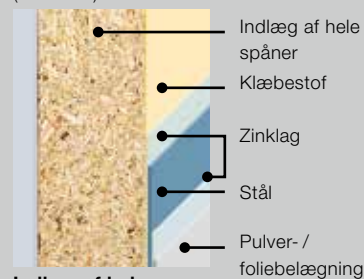

Indlæg af hele spåner (ekstraudstyr) giver forbedret lydisolering



Mineraluldsindlæg (ekstraudstyr) giver bedre varmeisolering

Ekstraudstyr

Side 28



Farver og designoverflader

Side 27

Størrelsesoversigt

Side 30

Udstyret gør den store forskel

Vinduesformer for indvendige døre ZK og OIT 40



Rundt vindue
Ø 300 eller 400 mm,
børstet rustfrit stål



Vindue figur 5
Aluminium elokseret
naturfarve (E6 / EV 1)



Vindue figur 6
Aluminium elokseret
naturfarve (E6 / EV 1)



Vindue figur 7
Aluminium elokseret
naturfarve (E6 / EV 1)



Vindue figur 8
Aluminium elokseret
naturfarve (E6 / EV 1)



Vindue figur 9
Aluminium elokseret
naturfarve (E6 / EV 1)

Glaset i døren

Alle indvendige døre ZK og OIT 40 leveres efter ønske med vinduer i de viste strukturer som trådornamentglas lys 7 mm, enkeltglas eller lamineret glas 6 mm.

Hvis vinduerne udføres fra bygherrens side skal man være opmærksom på rudetykkelsen fra 4 – 6 mm. Det runde vindue leveres kun med glas fra fabrikkens side.



Master-Point



Master-Carré

Ekstraudstyr til indvendige døre ZK og OIT 40



Plast-ventilationsgitter
(455 x 90 mm)

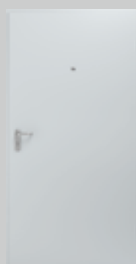

Dørspion med
vidvinkel

Ekstra dørgreb til indvendige døre ZK og OIT 40 i forskellige former og overflader



Greb med roset,
plast i sort eller hvid

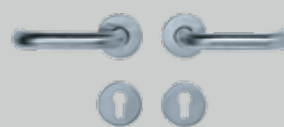

Dørgreb med rosetter
i rustfrit stål



Greb med kortskilt
i aluminium naturfarve
elokseret

Produktbeskrivelse

Hjørne- og yderkarme
til faldede 40 mm tykke
dørblade

**Standardkarme, der kan
monteres**, forzinkede
og med pulverbemaling
i lysegrå
(ligesom RAL 7035)

Udførelser

- monteringsklart svejset
- kan monteres med
skrue

montering i

- Murværk
- Skillevæg

Hjørne- eller yderkarm

Hvor skal den indvendige dør anvendes? Valget af karm er afhængigt af anvendelsen. Til murværk, f.eks. i kælderen, er en økonomisk hjørnekarm ideel. Til beboelsen anbefaler vi yderkarmen, der beklæder væggen. Karme til skillevægge er altid yderkarme og ideelle til udbygning af loftet.

Svejset eller monteret med skrue

Alle Hörmann standardkarme til murværk og skillevægge leveres svejset og monteringsklar eller monteret med skrue – praktisk pakket til transport med lastvogn – og forberedt optimalt til let gør-det-selv-montering.

Alsidighed er vores styrke

Vi har alle de karme, du har brug for, f.eks. Dør-, vindues- eller gennemgangskarme fra rum til rum. Segmentbuer, runde buer eller stikbuer samt kombinationer med sidepartier og overpartier er mulige. Alle karme leveres også som slutlakerede varianter i alle farver efter RAL eller meget elegant i rustfrit stål. Vi rådgiver dig gerne.

Fleksibel, holdbar, formkøn: VarioFix-karmen

For Hörmann stålkarmen VarioFix er vægttolerancer op til 20 mm fra nu af ikke noget problem: Andre vægtykkelser ved renovering eller nybyggeri kan justeres med den indstillelige dekorationsfals. Stålkarmen monteres lige så nemt som en trækarm og har yderligere fordele på områderne når det gælder holdbarhed og design.

Høj modstandsdygtighed og elegant formgivning kombineret med monteringsprincippet for trækarme tilbydes udelukkende af VarioFix.

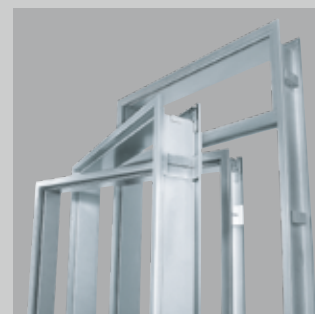

Hjørne- og yderkarme



Karm, der kan monteres med skrue



Yderkarm VarioFix

Figur fornedet:

Skydedørskarm til glas- og trædøre, der sidder i væggen.



Udvalgte farver

Hörmann ståldøre leveres i økonomiske standardfarver, i alle farver efter RAL samt i designs af høj kvalitet. Overfladerne er pulverbelagt (udvendige døre lakerede) og dermed meget modstandsdygtige og slidstærke.

● = Standard, ○ = Ekstraudstyr



Standardfarver	KSI Thermo46, MZ Thermo65, MZ Thermo46	KSI 40-1	ZK, OIT 40	MZ
1 RAL 9016 trafikhvid (standard)	●	●	●	○
2 RAL 9010 renhvid				
3 RAL 9007 gråaluminium	○			
4 RAL 9006 hvidaluminium	○	○	○	
5 RAL 9002 gråhvid	○			●
6 RAL 9001 cremehvid	○			
7 RAL 8028 terrabrun	○	○	○	
8 RAL 8003 lerbrun	○	○	○	
9 RAL 7040 grå	○	○	○	
10 RAL 7035 lysegrå	○	○	○	○
11 RAL 7032 kiselgrå				○
12 RAL 7016 antracitgrå	○	○	○	○
13 RAL 6005 mosgrøn	○	○	○	
14 RAL 5014 dueblå	○	○	○	
15 RAL 5010 ensianblå	○			
16 RAL 3004 purpurrød	○			
17 RAL 3003 rubinrød	○	○	○	
18 RAL 3000 ildrød	○			
19 RAL 1015 lys elfenben	○	○	○	
20 RAL 1004 gylden				○
21 CH 703 antracit metallic	○			
RAL efter valg		○	○	

Matt deluxe ■ NYHED

22 CH 9016 Matt deluxe trafikhvid	○			
23 CH 9007 Matt deluxe gråaluminium	○			
24 CH 9006 Matt deluxe hvidaluminium	○			
25 CH 8028 Matt deluxe terrabrun	○			
26 CH 7016 Matt deluxe antracitgrå	○			
27 CH 703 Matt deluxe antracit metallic	○			

Mønstre

28 Golden Oak, mellembunt, gyldent egetræslook	○	○	○	
29 Dark Oak, nøddetræsfarvet egetræslook	○	○	○	
30 Night Oak: mørkt-intensivt egetræsdesign	○	○	○	
31 Winchester Oak, naturfarvet egetræslook med knaster og årringe	○	○	○	
32 Titan Metallic CH 703, med metallisk effekt	○			
33 Ask hvid (kun egnet til indvendig brug)		○	○	
34 Eg lys (kun egnet til indvendig brug)		○	○	
35 Bøg (kun egnet til indvendig brug)		○	○	

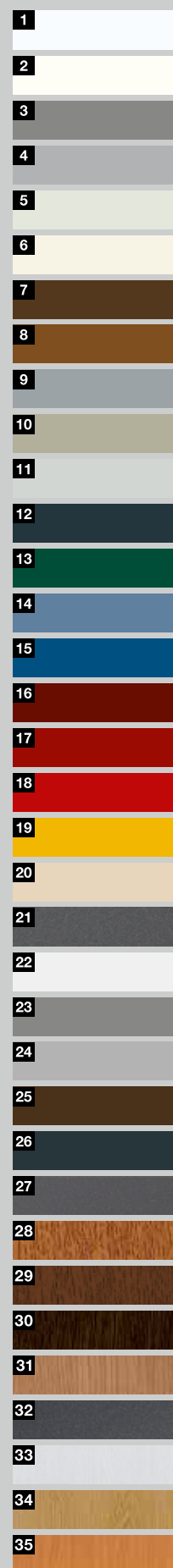

STØRRELSESOVERSIGT STÅLDØRE

Standardstørrelser	Udvendige døre				Indvendige døre	
	Sikkerhedsdør		Universaldør		Indvendig dør	Indvendig dør
	KSI Thermo46	KSI 40-1	MZ Thermo46 / MZ Thermo65	MZ	ZK	OIT 40
Døre 1-fløjede						
750 × 875						
800 × 800						
875 × 875						
875 × 1000						
875 × 1250						
625 × 2000					●	●
625 × 2125					●	●
750 × 1750				●		
750 × 1875		●		●	●	●
750 × 2000		●		●	●	●
750 × 2125		●			●	●
800 × 1800				●		
800 × 1875				●		
800 × 2000				●		
875 × 1750				●		
875 × 1800				●		
875 × 1875		●		●	●	●
875 × 2000	■	●	■	●	●	●
875 × 2125	■	●	■	●	●	●
1000 × 1875		●		●	●	●
1000 × 2000	■	●	■	●	●	●
1000 × 2100	■		■			
1000 × 2125	■	●	■	●	●	●
1000 × 2250						
1000 × 2500						
1100 × 2100	■		■			
1125 × 2000						
1125 × 2125				●	●	●
1250 × 2000				●	●	●
1250 × 2125				●	●	●
1250 × 2250						
1250 × 2500						
Døre 2-fløjede						
1500 × 2000				●	●	●
1500 × 2125					●	●
1500 × 2250						
1500 × 2500						
1750 × 2000				●	●	●
1750 × 2125					●	●
2000 × 2000				●	●	●
2000 × 2125				●	●	●
2000 × 2500						
2125 × 2125						
2250 × 2125						
2250 × 2250						
2500 × 2500						
2750 × 2500						
3000 × 2500						

MÅLREFERENCER STÅLDØRE

Specialstørrelser	Udvendige døre					
	Sikkerhedsdør		Universaldør			
	KSI Thermo46	KSI 40-1	MZ Thermo46 / MZ Thermo65			MZ
TPS 011 / THP 011			TPS 021	TPS 051 / THP 051		
Døre 1-fløjede						
Bredde	■ 832 – 1250	● 625 – 1250	■ 700 – 1250	■ 700 – 1250	■ 875 – 1250	● 625 – 1250
Højde	■ 1875 – 2250	● 1700 – 2250	■ 1750 – 2250	■ 1875 – 2250	■ 1875 – 2250	● 1570 – 2134
Døre 2-fløjede						
Bredde						● 1250 – 2250
Højde						● 1570 – 2134

Specialstørrelser	Indvendige døre	
	Indvendig dør	Indvendig dør
Bestillingsmål	ZK	OIT 40
Klap		
Bredde		
Højde		
Døre 1-fløjede		
Bredde	● 500 – 1250	● 625 – 1250
Højde	● 1500 – 2250	● 1500 – 2250
Døre 2-fløjede		
Bredde	● 1500 – 2500	● 1500 – 2500
Højde	● 1500 – 2250	● 1500 – 2250

Oplys anslagstypen ved bestilling



DIN til venstre



DIN til højre



Gangfløj DIN til højre

Alle mål i mm

● = justeret mål

■ = udvendigt karm mål

Universaldøre MZ Thermo46 / MZ Thermo65, sikkerhedsdør KSI Thermo46

Lodret snit

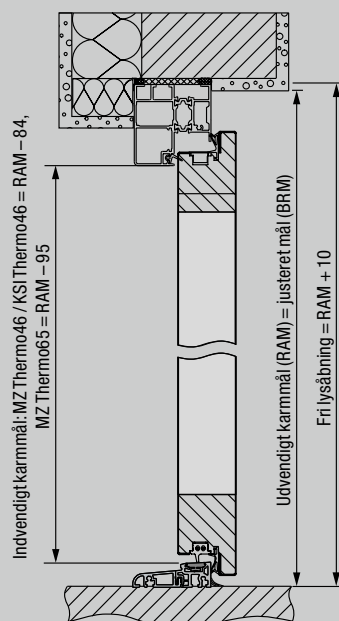

Vandret snit

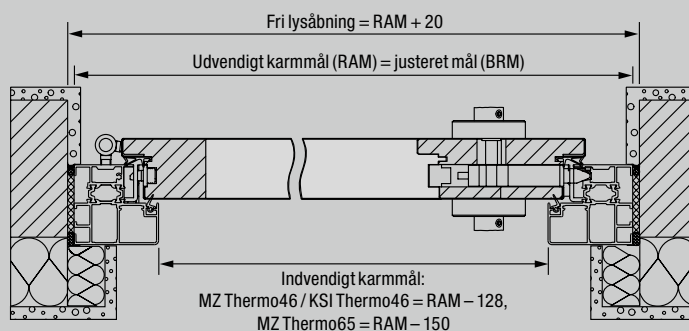

* Den frie gennemgangsbredde reduceres med 2 mm ved en åbningsvinkel på 90° uden hensyntagen til greb og håndgreb.

Monteringsvarianter

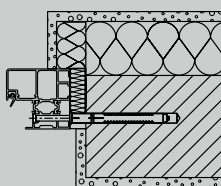

Standardkarm

Montering i murværk
Montering med borehuller

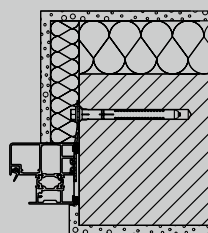

Standardkarm

Montering med forankring

Sikkerhedsdør KSI 40-1

Lodret snit

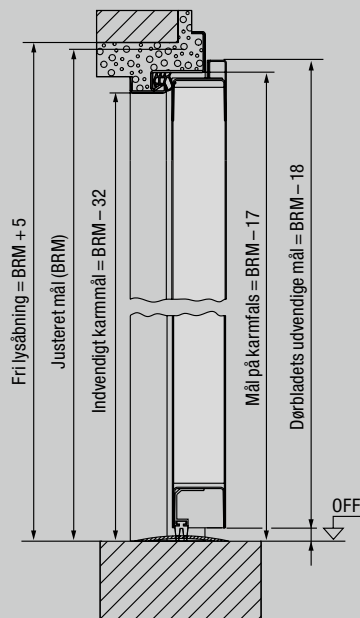

Vandret snit

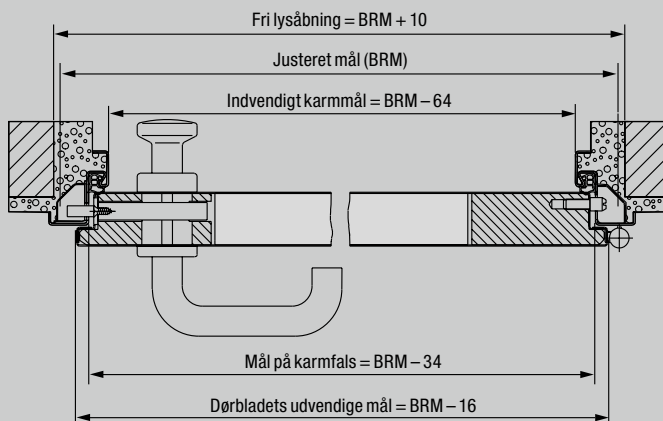

* Den frie gennemgangsbredde reduceres med 2 mm ved en åbningsvinkel på 90° uden hensyntagen til greb og håndgreb.

Monteringsvarianter

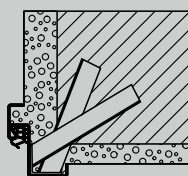

Montering med træanker

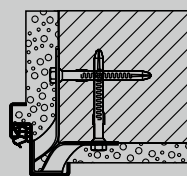

Montering med dyvelforankring

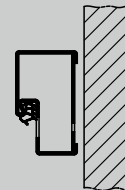

Standardkarm til indbygning i åbningen (Profil 21101)

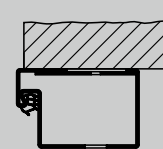

Standardkarm til montering på væggen (profil 006) kontrolleret på lukkesiden)

Universaldør MZ

Lodret snit

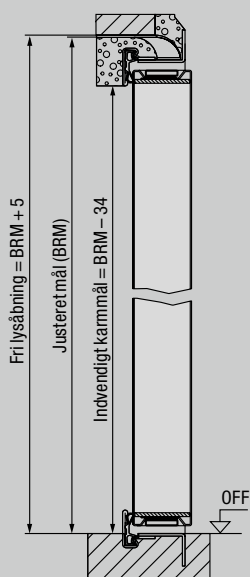

Vandret snit

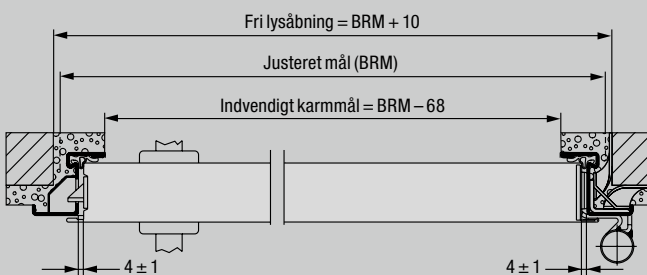

* Den frie gennemgangsbredde reduceres med 25 mm ved en åbningsvinkel på 90° uden hensyntagen til greb og håndgreb.

Monteringsvarianter

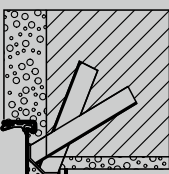

Montering med træanker

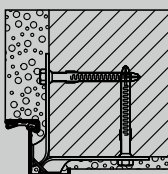

Montering med dyvelforankring

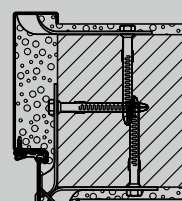

Hjørnekarm og supplerende karm
Montering med dyvelforankring

Indvendig dør ZK

Lodret snit

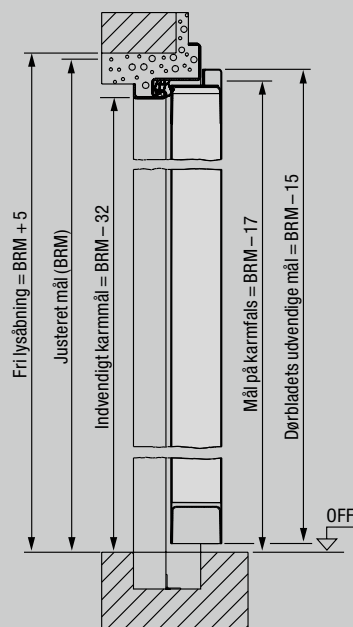

Vandret snit

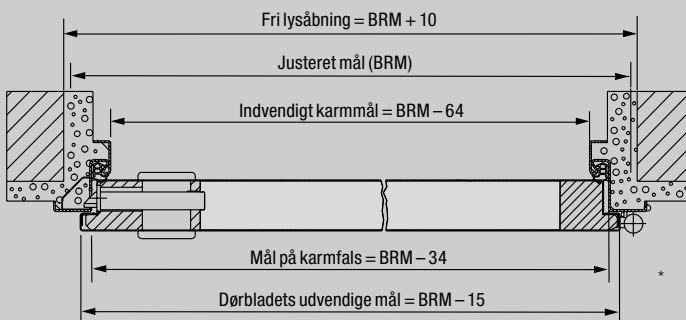

* Indvendigt karmmå = BR bredde - 64 mm, BR højde - 32 mm. Den frie gennemgangsbredde reduceres med 2 mm ved en åbningsvinkel på 90° uden hensyntagen til greb og håndgreb.

Monteringsvarianter

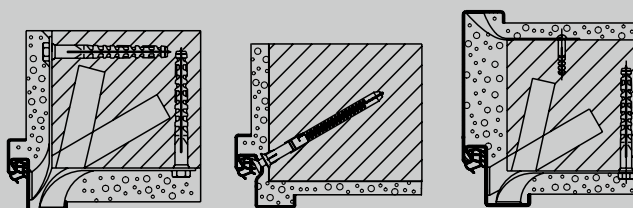

Hjørnekarm

Montering i murværk
Mur-dyvelforankring

Special-hjørnekarm

Dyvel-montage
gennem notens bund

Yderkarm

Montering i murværk
Mur-dyvelforankring

Indvendig dør OIT 40

Lodret snit

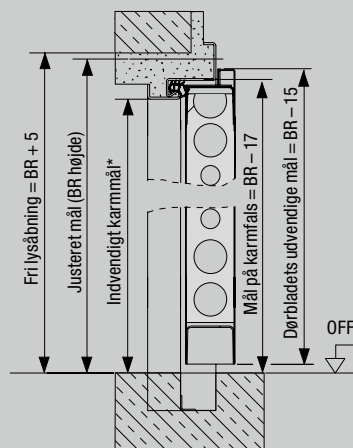

Vandret snit

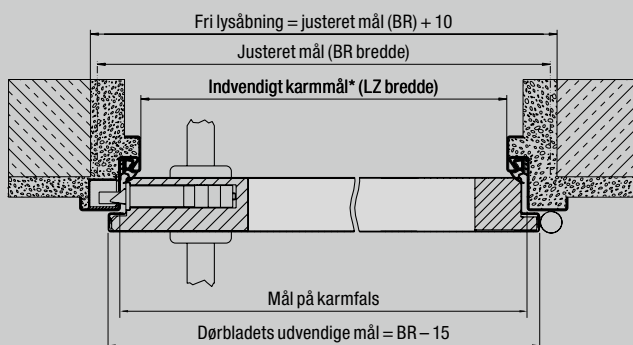

* Indvendigt karmmå = BR bredde - 64 mm, BR højde - 32 mm. Den frie gennemgangsbredde reduceres med 2 mm ved en åbningsvinkel på 90° uden hensyntagen til greb og håndgreb.

Monteringsvarianter

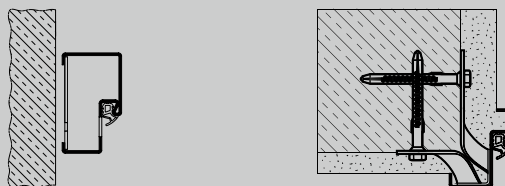

Standardkarm

med monteringslasker
til indbygning i åbningen
(profil 21101)

Montering med trækanker

(dyvel-montage)

STØRRELSESOVERSICHT OG VÆGTILSLUTNINGER KARME

Karme	Hjørnekarm	Yderkarm
Bestillingsmål (justeret mål)		
625 × 2000	●	●
750 × 2000	●	●
875 × 2000	●	●
1000 × 2000	●	●
625 × 2125	●	●
750 × 2125	●	●
875 × 2125	●	●
1000 × 2125	●	●

Yderkarm	Murværk	Skillevæg	Gipsplader
Spændvidder (MW)			
75		●	
80	●		●
100	●	●	●
125		●	
130	●		
145	●		
150		●	
160	●		
180	●		
205	●		
270	●		
290	●		
330	●		

Hjørnekarm DIN 18111
til murværk

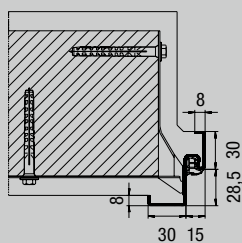

Profil 11100

Yderkarm DIN 18111
til murværk

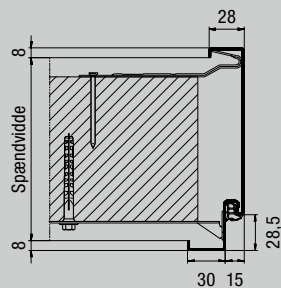

Profil 21100

Yderkarm B 45
til gipsplader

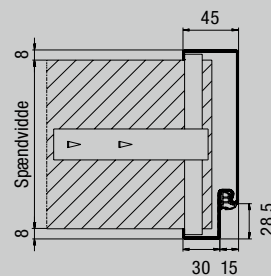

Profil 21101

Yderkarm
til skillevæg

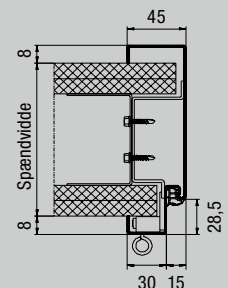

Profil 21120

U-karm klar til montering
til skillevæg
3-delt til eftermontering

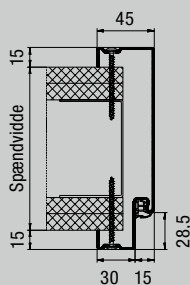

Profil 21120, spejl-skruemontering

Yderkarm i 2 dele
til skillevæg
til eftermontering

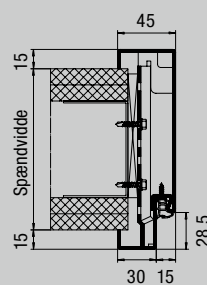

Profil 21180, falset

Stålkarm VarioFix til alle
vægmonteringstyper
til eftermontering

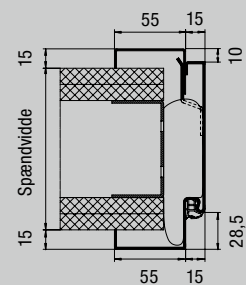

Profil 31103, falset

Alle mål i mm



Oplev kvaliteten fra Hörmann til nyt byggeri og modernisering

Med Hörmann har du mulighed for optimal allround planlægning. Løsninger, som er omhyggeligt tilpasset hinanden, giver dig kvalitetsprodukter med høj funktionalitet til alle områder.

- **Garageporte**

Passer til din personlige arkitekturstil: Vippe- eller ledhejseporte i stål eller træ.

- **Port- og døråbnere**

Nyd komforten og den indbrudshæmmende sikkerhed med Hörmann åbnere til garageporte og låger. Med døråbnerne fra Hörmann kan du også nyde godt af denne komfort i dit hjem.

- **Hoveddøre**

Du finder et passende dørmotiv til ethvert behov og krav i vores omfattende hoveddørsprogram.

- **Ståldøre**

De solide døre til alle områder i huset, fra kælder til tag.



Garageporte og åbnere



Hoveddøre



Ståldøre

Hörmann: Kvalitet uden kompromis



Hörmann KG Amshausen, Tyskland



Hörmann KG Antriebstechnik, Tyskland



Hörmann KG Brandis, Tyskland



Hörmann KG Brockhagen, Tyskland



Hörmann KG Dissen, Tyskland



Hörmann KG Eckelhausen, Tyskland



Hörmann KG Freisen, Tyskland



Hörmann KG Ichtshausen, Tyskland



Hörmann KG Werne, Tyskland



Hörmann Alkmaar B.V., Nederlandene



Hörmann Legnica Sp. z o.o., Polen



Hörmann Beijing, Kina



Hörmann Tianjin, Kina



Hörmann LLC, Montgomery IL, USA



Hörmann Flexon LLC, Burgettstown PA, USA



Shakti Hörmann Pvt. Ltd., Indien

Som den eneste producent på det internationale marked leverer Hörmann gruppen alle vigtige komponenter fra samme leverandør. Alt produceres efter den nyeste teknik på højt specialiserede fabrikker. Et net af handels- og servicevirksomheder overalt i Europa og afdelinger i Amerika og Asien gør Hörmann til din stærke, internationale partner i byggekomponenter af høj kvalitet. Kvalitet uden kompromis.

GARAGEPORTE
PORTÅBNERE
INDUSTRIPORTE
LÆSSETEKNIK
DØRE
KARME

Salg • Service • Montage